

# STIHL

## STIHL FS 510 C, 560 C

Инструкция по эксплуатации





## Содержание

К данной инструкции по эксплуатации	2	Контроль и техобслуживание специализированным дилером	46
Указания по технике безопасности и технике работы	2	Проверку и техобслуживание поручить специализированному дилеру	46
Допущенные комбинации режущего инструмента, защитного приспособления, упора и подвесного ремня	14	Указания по техобслуживанию и техническому уходу	48
Монтаж двухручной рукоятки	15	Минимизация износа, а также избежание повреждений	50
Регулирование тросика управления дроссельной заслонкой	19	Важные комплектующие	51
Монтаж защитных приспособлений	19	Технические данные	52
Монтаж режущего инструмента	23	Указания по ремонту	54
Топливо	30	Устранение отходов	55
Заправка топливом	31	Сертификат соответствия ЕС	55
Наложение двухплечевого ремня	32	Адреса	56
Балансировка устройства	33		
Пуск / остановка мотора	33		
Транспортировка устройства	36		
Указания по эксплуатации	38		
Воздушный фильтр	39		
M-Tronic	40		
Зимний режим работы	40		
Свеча зажигания	42		
Работа мотора	43		
Хранение устройства	43		
Заточка металлического режущего инструмента	44		
Провести техническое обслуживание косильной головки	44		

### Уважаемые покупатели,

**большое спасибо за то, что вы решили приобрести высококачественное изделие фирмы STIHL.**

**Данное изделие было изготовлено с применением передовых технологий производства, а также с учетом всех необходимых мер по обеспечению качества. Мы стараемся делать все возможное, чтобы Вы были довольны данным агрегатом и могли беспрепятственно работать с ним.**

**При возникновении вопросов относительно Вашего агрегата, просим вас обратиться, к Вашему дилеру или непосредственно в нашу бытовую компанию.**

**Ваш**



**Др. Nikolas Stihl**

# STIHL

FS 510 C, FS 560 C

Данная инструкция по эксплуатации защищена авторским правом. Компания оставляет за собой все права, особенно право на распространение, перевод и обработку материала с помощью электронных систем.

## К данной инструкции по эксплуатации

### Условные графические обозначения

Все имеющиеся на агрегате условные обозначения разъясняются в данной инструкции по эксплуатации.

В зависимости от агрегата и его оснащения на нем могут иметься следующие условные обозначения.



Топливный бак; топливная смесь из бензина и моторного масла



Приведение в действие декомпрессионного клапана



Ручной топливный насос

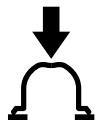

Приведение в действие ручной топливной помпы

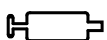

Тюбик со смазкой



Направляющая для всасываемого воздуха: эксплуатация летом



Направляющая для всасываемого воздуха: эксплуатация зимой



Обогрев рукоятки

### Обозначение разделов текста



#### ПРЕДУПРЕЖДЕНИЕ

Предупреждение об опасности несчастного случая и травмы для людей а также тяжёлого материального ущерба.



#### УКАЗАНИЕ

Предупреждение о возможности повреждения устройства либо отдельных комплектующих.

### Техническая разработка

Компания STIHL постоянно работает над дальнейшими разработками всех машин и устройств; поэтому права на все изменения комплектации поставки по форме, технике и оборудованию мы должны оставить за собой.

Поэтому относительно указаний и рисунков данной инструкции по эксплуатации не могут быть предъявлены никакие претензии.

## Указания по технике безопасности и технике работы



При работе с данным мотоустройством необходимо предпринять особые меры предосторожности, так как работа выполняется с очень высоким числом оборотов режущего инструмента.



Перед первым вводом в эксплуатацию внимательно прочесть все руководство по эксплуатации и хранить его в надёжном месте для последующего использования. Несоблюдение руководства по эксплуатации может быть опасно для жизни.

Соблюдать действующие в данной стране правила техники безопасности, например, профсоюзов, фондов социального страхования, органов по охране труда и других учреждений.

Каждый, кто приступает к работе с мотоустройством впервые, должен пройти инструктаж по вопросам правильного обращения с устройством у продавца или другого специалиста либо пройти специальный курс обучения.

Несовершеннолетние лица к работе с мотоустройством не допускаются – за исключением лиц старше 16 лет, проходящих обучение под надзором.

Дети, животные и посторонние должны находиться на безопасном расстоянии.

Если мотоустройство не используется, его следует поставить так, чтобы оно не представляло потенциальной опасности.

Предохранить мотоустройство от несанкционированного использования.

Пользователь несет ответственность за несчастные случаи или опасности, угрожающие другим лицам либо их имуществу.

Мотустройство разрешается передавать или давать напрокат только тем лицам, которые хорошо знакомы с данной моделью и обучены обращению с ней – обязательно приложить руководство по эксплуатации.

Применение агрегатов, вырабатывающих сильный шум, может быть по времени ограничено как государственными, так и местными нормами.

Лица, работающие с мотоустройством, должны быть отдохнувшими, здоровыми и в хорошем физическом состоянии.

Тот, кому по состоянию здоровья не следует напрягаться, должен обратиться за советом к врачу, может ли он работать с этим мотоустройством.

Только для лиц с имплантированным кардиостимулятором: система зажигания данного устройства генерирует незначительное электромагнитное поле. Влияние электромагнитного поля на

отдельные типы кардиостимуляторов невозможно исключить полностью. Во избежание рисков для здоровья компания STIHL рекомендует обратиться за консультацией к лечащему врачу и изготовителю кардиостимулятора.

Запрещается работать с мотоустройством после употребления алкоголя, лекарств, снижающих скорость реакции, или наркотиков.

Мотустройство – в зависимости от установленного режущего инструмента – использовать только для кошения травы, а также для резки густой растительности, кустарников, молодняка, кустов, небольших деревьев и тому подобного.

Устройство не должно использоваться для других целей – **опасность несчастного случая!**

Монтировать только режущие инструменты и принадлежности, допущенные компанией STIHL для данного мотоустройства либо аналогичные по своим техническим характеристикам. С вопросами просьба обращаться к специализированному дилеру. Применять только высококачественные инструменты и принадлежности. В противном случае существует опасность несчастных случаев или повреждения мотоустройства.

Компания STIHL рекомендует использовать оригинальные инструменты и принадлежности марки STIHL. Они по своим характеристикам оптимально

подходят для устройства и соответствуют требованиям пользователя.

Запрещено вносить изменения в конструкцию устройства – это может отрицательно сказаться на безопасности. Компания STIHL исключает любую ответственность за травмы и материальный ущерб вследствие применения не допущенных навесных устройств.

Не применять мойку высокого давления для очистки устройства. Сильная струя воды может повредить детали устройства.

Защита мотоустройства не способна защитить пользователя от всех предметов (камни, стекло, проволока и т.д.), отбрасываемых режущим инструментом. Данные предметы могут отскочить и попасть рикошетом в пользователя.

## Одежда и оснащение

Пользоваться одеждой и оснащением согласно предписаниям.



Одежда должна быть практичной и не мешать при работе. Плотная прилегающая одежда – комбинезон, а не рабочий халат.

Не носить одежду, которая может зацепиться за дерево, кустарник или подвижные детали устройства. Не носить также шарф, галстук и какие-либо украшения. Длинные волосы связать и закрепить так, чтобы они находились поверх плеч.



Носить защитные сапоги с нескользящей рифленой подошвой и носками со стальной вставкой.

Только при работе с косильными головками в качестве альтернативы допускается ношение прочной обуви с ребристой, нескользящей подошвой.



### ПРЕДУПРЕЖДЕНИЕ



Во избежание травмирования глаз следует носить плотно прилегающие защитные очки в соответствии со стандартом EN 166. Следить за правильным положением защитных очков.

Носить защитную маску и следить за ее плотным прилеганием. Защитная маска не является достаточной защитой для глаз.

Пользоваться индивидуальными средствами защиты слуха, например, берушами.

Носить защитную каску при прореживании, в высоких густых зарослях и в случае опасности травм падающими предметами.



Пользоваться прочными рабочими перчатками из износостойкого материала (например, из кожи).

Компания STIHL предлагает широкий ассортимент средств индивидуальной защиты.

## Транспортировка мотоустройства

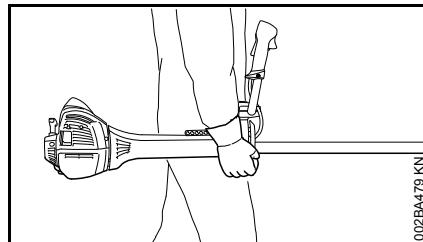

Обязательно выключить двигатель.

Носить мотоустройство подвешенным на подвесном ремне либо за шток в равновесном положении. Предохранить от прикосновения металлический режущий инструмент – использовать защиту для транспортировки.



Не касаться горячих деталей устройства и редуктора – **опасность ожогов!**

На транспортных средствах: предохранить мотоустройство от опрокидывания, повреждения и утечки топлива.

## Заправка топливом



Бензин чрезвычайно легко воспламеняется – держаться на безопасном расстоянии от открытого огня – не проливать топливо – не курить.

Перед заправкой топливом выключить двигатель.

Не заправлять топливом, пока двигатель не охладится полностью – топливо может перелиться – **опасность пожара!**

Во избежание разбрызгивания топлива открывать замок бака осторожно, чтобы избыточное давление понижалось медленно.

Заправку производить только в хорошо проветриваемых местах. Если топливо было пролито, немедленно очистить мотоустройство – следить за тем, чтобы топливо не попало на одежду, в противном случае одежду немедленно сменить.



После заправки топливом максимально плотно завинтить винтовую крышку бака.

Этим снижается опасность отвинчивания крышки бака из-за вибрации двигателя, что приведет к утечке топлива.

Обратить внимание на негерметичность – в случае вытекания топлива двигатель не запускать – **опасность для жизни вследствие ожогов!**

## Перед запуском

Проверить рабочее состояние мотоустройства – выполнить требования ответственного раздела руководства по эксплуатации.

- Проверить топливную систему на герметичность, особенно видимые детали, например, замок бака, шланговые соединения, ручной топливный насос (только у мотоустройств с ручным топливным насосом). При наличии утечек или повреждений двигатель не запускать – **опасность пожара!** До ввода в эксплуатацию сдать устройство в ремонт дилеру
- Комбинация режущего инструмента, защиты, рукоятки и подвесного ремня должна быть допущена к эксплуатации, и все части должны быть смонтированы надлежащим образом
- Кнопка останова должна нажиматься легко
- Рычаг воздушной заслонки, фиксатор рычага акселератора и рычаг акселератора должны перемещаться легко – рычаг акселератора должен под действием пружины самостоятельно возвращаться в положение холостого хода. Из позиции ▲ рычага воздушной заслонки он при одновременном нажатии стопора рычага газа и рычага акселератора должен под действием пружины возвращаться в рабочее положение I

- Проверить плотность посадки контактного наконечника провода зажигания – при неплотном сидении наконечника возможно искрообразование, искры могут воспламенить топливовоздушную смесь – **опасность пожара!**
- Проверить режущий инструмент или навесной инструмент: правильный монтаж, прочное крепление и надлежащее состояние
- Проверить защитные устройства (например, защиту режущего инструмента, подвижного диска) на наличие повреждений и следов износа. Поврежденные части заменить. Не эксплуатировать устройство с поврежденной защитой или изношенным подвижным диском (если не видны надпись и стрелки)
- Не вносить какие-либо изменения в элементы управления и безопасности
- Рукоятки должны быть чистыми и сухими, очищенными от масла и грязи – это важно для надежного управления мотоустройством
- Отрегулировать подвесной ремень и рукоятки в соответствии с ростом. Для этого соблюдать разделы «Надевание подвесного ремня» и «Балансировка устройства».

Работать с устройством разрешается только в безопасном эксплуатационном состоянии – **опасность несчастного случая!**

При применении подвесного ремня в случае аварии: потренироваться в быстром опускании устройства на землю. При тренировке не бросать устройство на землю во избежание повреждений.

## Запуск двигателя

На расстоянии не менее 3 метров от места заправки топливом – не в закрытом помещении.

Только на ровной поверхности, занять надежное и устойчивое положение, прочно удерживать мотоустройство – режущий инструмент не должен соприкасаться с какими-либо предметами или грунтом, так как при запуске режущий инструмент может начать вращаться.

Мотустройство обслуживается только одним человеком – нахождение посторонних людей в зоне радиусом до 15 метров запрещено – также во время запуска – из-за отбрасываемых предметов – **опасность травм!**



Избегать контакта с режущим инструментом – **опасность травм!**



Не запускать «с руки» двигатель – запуск производится в соответствии с описанием в инструкции по эксплуатации. После отпущения рычага акселератора режущий инструмент продолжает вращаться еще некоторое время – **выбег по инерции!**

Легковоспламеняющиеся материалы (например, щепки, кору, сухую траву, топливо) держать вдали от горячего потока отработавших газов и от поверхности горячего глушителя – **опасность пожара!**

### Как держать и вести устройство

Мотоустройство всегда надежно удерживать обеими руками за рукоятки.

Обязательно занять надежное и устойчивое положение.

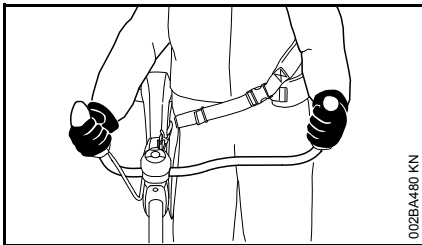

Правая рука находится на рукоятке управления, левая рука – на ручке трубчатой рукоятки.

### Во время работы

Обязательно занять надежное и устойчивое положение.

При угрозе опасности или в аварийной ситуации для остановки двигателя нажать кнопку останова.

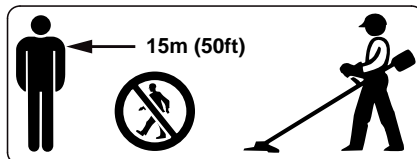

Отлетающие далеко от места работы предметы могут стать причиной несчастного случая, поэтому в радиусе 15 м не должны находиться посторонние. Данное расстояние должно соблюдаться также по отношению к имуществу (транспортные средства, оконные стекла) – **опасность материального ущерба!** Опасность сохраняется даже на расстоянии более 15 м.

Следить за безупречной работой двигателя на холостом ходу, чтобы режущий инструмент после отпущения рычага акселератора больше не двигался. Если режущий инструмент продолжает вращаться на холостом ходу, устройство следует отдать в ремонт дилеру. Компания STIHL рекомендует дилера STIHL.

Соблюдать осторожность при гололедице, влажности, на снегу, на склонах, на неровной местности и т. п. – **опасность скольжения!**

Обращать внимание на препятствия: пни, корни – **опасность споткнуться!**

Работать только стоя на земле, ни в коем случае не работать на неустойчивом основании, на приставной лестнице или на подъемной рабочей платформе.

При пользовании берушами требуется особая внимательность и осмотрительность, так как восприятие предупреждающих звуков (крики, сигналы и т. д.) ограничено.

Для предотвращения чрезмерного утомления следует своевременно делать перерывы в работе – **опасность несчастного случая!**

Работать спокойно и обдуманно – только при хорошей освещенности и видимости. Работать осмотрительно, не подвергая опасности других людей.



После запуска двигателя мотоустройство вырабатывает ядовитые выхлопные газы. Эти газы могут не иметь запаха и быть невидимыми, а также содержать несгоревшие углеводороды и бензол. Категорически запрещена эксплуатация мотоустройства в закрытых или плохо проветриваемых помещениях – в том числе и мотоустройств, оборудованных каталитическим нейтрализатором.



При работе в канавах, впадинах или в стесненных условиях обязательно обеспечить достаточный воздухообмен – **опасность для жизни вследствие отравления!**

При возникновении тошноты, головной боли, нарушения зрения (например, уменьшение поля зрения), нарушения слуха, головокружения, понижения способности концентрировать внимание, немедленно прекратить работу – данные симптомы могут быть вызваны, среди прочего, повышенной концентрацией отработавших газов – **опасность несчастного случая!**

При работе с мотоустройством обеспечить по возможности низкий уровень шума и малое выделение отработавших газов – не оставлять двигатель работать без необходимости, давать газ только при работе.

**Не курить** при работе с мотоустройством и вблизи работающего мотоустройства – **опасность пожара!** Из топливной системы могут улетучиваться горючие пары бензина.

Образующиеся во время работы пыль, пары и дым могут нанести серьезный вред здоровью. При сильном выделении пыли или дыма пользоваться средствами для защиты органов дыхания.

Если мотоустройство подверглось ненадлежащей нагрузке (например, воздействию силы в результате удара или падения), то перед дальнейшей эксплуатацией обязательно проверить безопасное

эксплуатационное состояние устройства – см. также раздел «Перед запуском».

Особое внимание следует обратить на герметичность топливной системы и исправность защитных устройств. Запрещается работать с мотоустройствами, которые не находятся в безопасном эксплуатационном состоянии. В сомнительных случаях обратитесь к специализированному дилеру.



Ни в коем случае не работать без соответствующих защитных приспособлений устройства и режущего инструмента – **опасность травм** отбрасываемыми предметами!



Обследовать местность: твердые предметы – камни, металлические детали и т.п. могут быть отброшены при работе – даже на расстояние 15 м – **опасность получения травмы!** – и могут повредить режущий инструмент, а также нанести материальный ущерб (например, припаркованным автомобилям, окнам).

Соблюдать особую осторожность при работе на плохо просматриваемых, густо заросших местностях.

При кошении в высоком кустарнике, под кустами и около живой изгороди: рабочая высота режущего инструмента должна быть минимум 15 см – не подвергать опасности животных.

Прежде, чем оставить устройство, выключить двигатель.

Проверять режущий инструмент регулярно через короткие промежутки времени и немедленно при заметных изменениях.

- Выключить двигатель и, надежно удерживая устройство, дождаться останова режущего инструмента
- Проверить состояние и надежность крепления, обратить внимание на трещины
- Проверить заточку ножей
- Немедленно заменять поврежденные или затупившиеся режущие инструменты, которые нуждаются в замене даже при незначительных волосных трещинах

Крепление режущего инструмента следует регулярно очищать от травы и веток – удалить засорения в зоне режущего инструмента или защиты.

Перед заменой режущего инструмента остановить двигатель – **опасность травм!**



Редуктор нагревается во время работы. Не касаться редуктора – **опасность ожогов!**

Не использовать поврежденные или треснувшие режущие инструменты и не ремонтировать их – например, посредством сварки или рихтовки – изменение формы (дисбаланс).

Отделившиеся частицы или осколки могут с большой скоростью попасть в рабочего либо посторонних людей – **самые тяжелые травмы!**

### Применение косильных головок

Использовать только защиту с правильно смонтированным ножом, чтобы косильные струны были обрезаны на допустимую длину.

Для регулирования косильной струны на регулируемых вручную косильных головках обязательно выключить двигатель – **опасность травм!**

Ненадлежащее использование устройства со слишком длинными косильными струнами снижает рабочую частоту вращения двигателя. Это приводит к перегреву из-за длительного проскальзывания сцепления и к повреждению важных функциональных компонентов (например, муфты, полимерных деталей корпуса) – например, в результате вращения режущего инструмента на холостом ходу – **опасность травм!**

### Применение металлических режущих инструментов

Компания STIHL рекомендует использовать оригинальные металлические режущие инструменты STIHL. Они по своим

характеристикам оптимально подходят для устройства и соответствуют требованиям пользователя.

Металлические режущие инструменты вращаются с большой скоростью. При этом возникают усилия, воздействующие как на устройство и режущий инструмент, так и на срезаемый материал.

Металлические режущие инструменты необходимо регулярно затачивать согласно инструкции по заточке.

Неравномерно заточенные режущие инструменты вызывают дисбаланс, который может подвергать устройство экстремальным нагрузкам – **опасность поломки!**

Тупые либо неправильно заточенные лезвия могут вызвать повышенную нагрузку на металлический режущий инструмент – **опасность травм** обломками деталей!

Проверять металлический режущий инструмент (например, на наличие трещин и деформации) после каждого контакта с твердыми предметами (например, камнями, обломками скал, металлическими деталями). Заусенцы и другие видимые скопления материала необходимо удалить, т.к. в дальнейшем во время работы они могут в любой момент освободиться и быть отброшены в сторону – **опасность травм!**

Соприкосновение вращающегося металлического режущего инструмента с камнем или иным твердым предметом может привести

к образованию искр, из-за которых при определенных обстоятельствах могут загореться легко воспламеняющиеся материалы. Сухие растения и кустарник являются легко воспламеняемыми, особенно в жаркую, сухую погоду. Если существует опасность пожара, не использовать металлические режущие инструменты вблизи легковоспламеняющихся материалов, сухих растений и кустарника. Обязательно выяснить у компетентных органов лесного хозяйства, существует ли опасность пожара.

Чтобы снизить указанные опасности, возникающие при работе с металлическим режущим инструментом, диаметр используемого металлического режущего инструмента ни в коем случае не должен быть слишком большим. Он не должен быть слишком тяжелым. Он должен быть изготовлен из материалов достаточного качества и иметь надлежащую геометрию (форма, толщина).

Металлический режущий инструмент, изготовленный не компанией STIHL, а сторонними производителями, не должен отличаться по массе, толщине и форме, а его диаметр не должен превышать максимальный диаметр металлического режущего инструмента для данного мотоприбора, допущенного компанией STIHL – **опасность травм!**

## Вибрации

Более длительное пользование мотоустройством может привести к вызванному вибрацией нарушению кровообращения рук (синдром "белых пальцев").

Общепринятая продолжительность пользования устройством не может быть установлена, так как это зависит от многих факторов.

Длительность пользования устройством увеличивается благодаря следующим мерам:

- защита рук (теплые перчатки);
- перерывы в работе.

Длительность пользования сокращается вследствие:

- личного предрасположения рабочего к плохому кровообращению ( признаки: часто холодные пальцы, зуд пальцев);
- низких наружных температур;
- больших усилий при захвате мотоустройства (крепкий захват мешает кровообращению).

При регулярном, длительном пользовании мотоустройством и при повторном появлении соответствующих симптомов (например, зуд пальцев) рекомендуется проводить регулярное медицинское обследование.

## Ремонт и техническое обслуживание

Проводить регулярно техническое обслуживание агрегата. Производить только те работы по техобслуживанию и ремонту, которые описаны в данной инструкции по эксплуатации. Все другие виды работ отдать на выполнение специализированному дилеру.

Компания STIHL рекомендует поручить проведение работ по техобслуживанию и ремонту только специализированному дилеру STIHL. Специализированные дилеры STIHL посещают регулярно курсы по повышению квалификации и в их распоряжении предоставляется техническая информация.

Использовать только высококачественные комплектующие. В противном случае существует опасность возникновения несчастных случаев или повреждения агрегата. При возникновении вопросов обратиться к специализированному дилеру.

Компания STIHL рекомендует использовать оригинальные запасные части STIHL. Данные запчасти оптимально согласованы по своим свойствам с агрегатом и соответствуют требованиям пользователя.

Для ремонта, технического обслуживания и чистки всегда **останавливать двигатель и снимать штекер свечи зажигания – опасность получения травм** из-за непреднамеренного срабатывания

двигателя! – исключение: регулировка карбюратора и режима холостого хода.

Двигатель при вытянутом контактном наконечнике свечи зажигания или при вывинченной свече зажигания не разрешается запускать с помощью пускового устройства – **опасность пожара** вследствие попадания искр зажигания вне цилиндра!

Никогда не производить техобслуживание и не хранить агрегат вблизи открытого огня – **опасность пожара** из-за возгорания топлива!

Регулярно проверять герметичность крышки бака.

Применять только безупречные, допущенные компанией STIHL свечи зажигания – см. "Технические данные".

Проверить кабель зажигания (безупречная изоляция, прочное присоединение).

Проверить безупречное состояние глушителя.

Не работать с неисправным глушителем или без глушителя – **опасность пожара!** – **Повреждение слуха!**

Не дотрагиваться до горячего глушителя – **опасность получения ожога!**

Состояние антивибрационных элементов оказывает влияние на работу агрегата при воздействии вибраций – регулярно проверять антивибрационные элементы.

## Символы на защитных приспособлениях

Стрелка на защите для режущих инструментов указывает направление вращения режущего инструмента.

Некоторые из следующих символов находятся на внешней стороне защиты и указывают на допустимую комбинацию режущего инструмента / защиты.



Защита может использоваться вместе с косильными головками.



Защита может использоваться вместе с режущими полотнами для травы.



Защита может использоваться вместе с ножами для густой поросли.



Защита может использоваться вместе с ножами-измельчителями.



Защита не может использоваться вместе с косильными головками.



Защита не может использоваться вместе с режущими полотнами для травы.



Защита не может использоваться вместе с ножами для молодняка.



Защита не может использоваться вместе с ножами-измельчителями.



Защита не может использоваться вместе с пильными полотнами.

## Подвесной ремень

Подвесной ремень входит в объем поставки или может быть получен как специальные принадлежности.

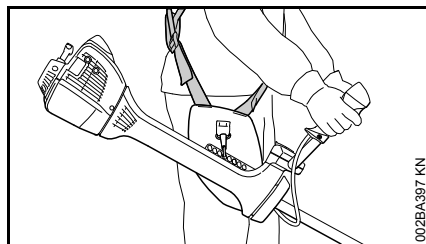

- Применение подвесного ремня
- Агрегат с работающим двигателем повесить на подвесном ремне

Все режущие инструменты должны применяться вместе с двухплечевым подвесным ремнем с приспособлением для быстрого снятия!

## Косильная головка с косильными струнами

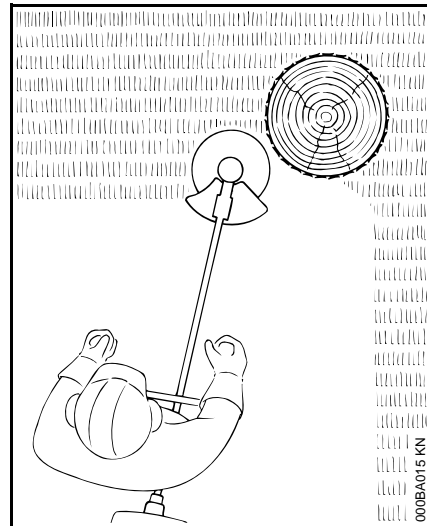

Для мягкой "резки" – для чистой резки также краёв с трещинами вокруг деревьев, столбов для изгороди – кора деревьев повреждается в меньшей степени.

В объем поставки косильной головки входит также листок-вкладыш. Косильную головку оснащать косильной струной только согласно данным в листке-вкладыше.

## **!** ПРЕДУПРЕЖДЕНИЕ

Косильные струны не заменять на металлическую проволоку либо трос – **опасность получения травм!**

### STIHL DuroCut

Обратить внимание на нанесенные маркировки допустимого износа!

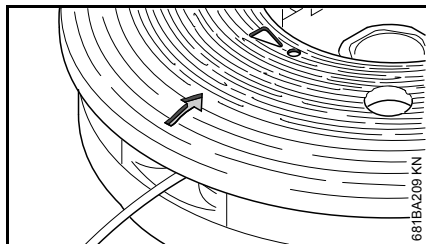

Как только одна из маркировок износа на защите DuroCut в виде **восклицательного знака** становится заметной, прекратить использовать DuroCut, в противном случае возникает опасность повреждения косильной головки.

Изошенную защиту заменить новой защитой.

В объём поставки косильной головки входят информационные листы. Косильную головку следует оснащать косильными струнами только согласно данным информационных листов.

## **!** ПРЕДУПРЕЖДЕНИЕ

Не использовать металлическую проволоку или тросы вместо косильной струны – **опасность получения травм!**

### Косильная головка с полимерными ножами – STIHL PolyCut

Для кошения открытых краев луга (без колев, заборов, деревьев и подобных препятствий).

Обратить внимание на нанесенные маркировки допустимого износа!

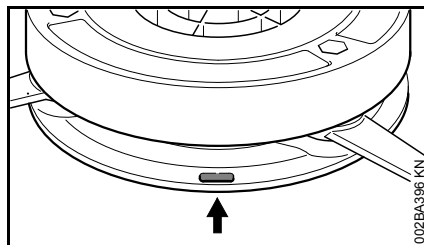

Если на косильной головке PolyCut одна из маркировок нарушена в направлении вниз (стрелка): косильную головку больше не применять и заменить новой! **Опасность получения травмы** отбрасываемыми обломками поломанного инструмента!

Обязательно соблюдать указания по техобслуживанию косильной головки PolyCut!

Вместо полимерных ножей косильная головка PolyCut может оснащаться также косильными струнами.

В объём поставки косильной головки входят также информационные листы. Косильную головку оснащаться только согласно данным, которые указаны в информационных листах, полимерными ножами либо косильными струнами.

## **!** ПРЕДУПРЕЖДЕНИЕ

Не использовать металлическую проволоку влибо жгут место косильных струн – **опасность получения травм!**

Опасность отдачи при применении металлических режущих инструментов

## **!** ПРЕДУПРЕЖДЕНИЕ



При применении металлического режущего инструмента существует опасность отдачи, если инструмент натолкнется на твердые препятствия (ствол дерева, ветка, пень, камень или т.п.). При отдаче устройство отбрасывается назад – против направления вращения инструмента.

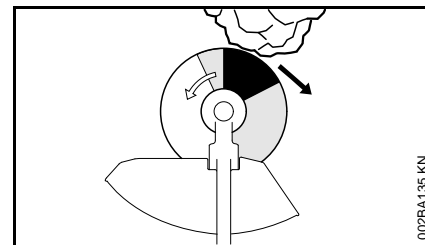

**Повышенная опасность отдачи** возникает, если инструмент наталкивается на препятствие в **темном секторе**.

## Режущее полотно для травы

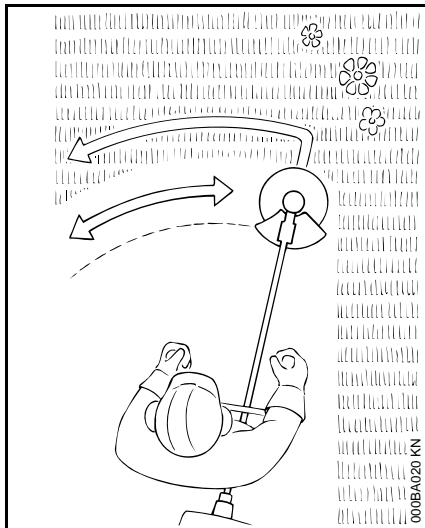

Только для трав и сорняков. – Устройство ведите подобно косе.

### **!** ПРЕДУПРЕЖДЕНИЕ

Злоупотребление может привести к повреждению режущего полотна для травы. – **Опасность травмы** отбрасываемыми предметами!

Режущее полотно для травы при заметном затуплении затачивайте согласно инструкции.

## Ножи для молодой поросли

Для резки свалевшейся травы, дикорастущей поросли и густого кустарника, для прореживания молодых насаждений с диаметром

ствола до 2 см – не резать более толстые деревья – **опасность несчастного случая!**

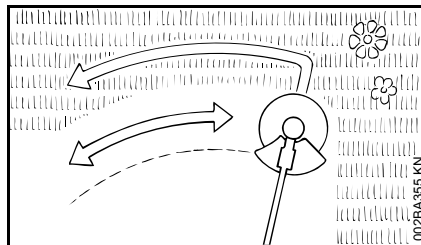

При кошении травы и прореживании молодых насаждений агрегат вести подобно косе вплотную над землей.

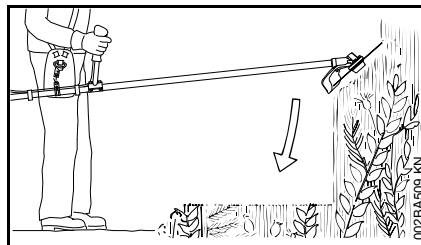

Для прореживания дикорастущей поросли и густого кустарника нож для густой поросли "погружать" в растение сверху – материал резки измельчается – при этом режущий инструмент не следует держать выше бедра.

При этой технике работы необходимо быть чрезвычайно осмотрительным. Чем больше расстояние от земли до режущего инструмента, тем выше опасность отбрасывания частиц в сторону – **опасность получения травмы!**

Внимание! При злоупотреблении можно повредить нож для густой поросли – **опасность получения травмы** отбрасываемых предметов!

Для снижения опасности несчастного случая необходимо обязательно соблюдать следующее:

- избегать контакта с камнями, металлическими предметами либо подобным
- не резать древесину либо кустарник диаметр которых превышает 2 см – для более большого диаметра использовать пильное полотно с долотообразными зубьями
- нож для густой поросли следует регулярно проверять на предмет наличия повреждений – повреждённый нож для густой поросли больше не использовать
- Нож для густой поросли регулярно затачивать (если он заметно затупился) согласно предписанию – если требуется – сбалансировать (компания STIHL рекомендует специализированного дилера STIHL)

## Ножи-измельчители

для прореживания и измельчения жесткой, свалевшейся травы, диких зарослей и густой поросли.

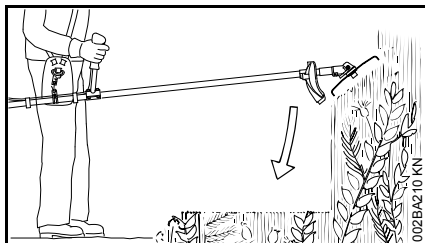

Для прореживания и измельчения диких зарослей и густой поросли нож-измельчитель "окутать" в растение сверху - материал резки измельчается - при этом режущий инструмент не держать выше бедра.

При этой технике работы необходимо быть чрезвычайно осмотрительным. Чем больше расстояние от земли до режущего инструмента, тем выше опасность отбрасывания частиц в сторону – **опасность получения травмы!**

Внимание! Злоупотребление может привести к повреждению ножа-измельчителя – **опасность травмы** отбрасываемыми предметами!

Для снижения опасности несчастного случая необходимо обязательно соблюдать следующее:

- избегать контакта с камнями, металлическими предметами либо подобным;
- не резать древесину либо кустарник диаметр которых превышает 2 см - для более большого диаметра использовать пильное полотно

- нож-измельчитель регулярно проверять на предмет наличия повреждений – неисправный нож-измельчитель больше не применять
- Нож-измельчитель затачивать регулярно, а также при заметном затуплении согласно предписанию - если необходимо - сбалансировать (компания STIHL рекомендует специализированного дилера STIHL)

### Пильное полотно

Для резки кустарника и деревьев с диаметром ствола до 7 см.

Наилучшая производительность резки достигается при полном газе и равномерном давлении при подаче.

Пильные полотна применять только с упором, соответствующим диаметру режущего инструмента.



### **ПРЕДУПРЕЖДЕНИЕ**

Избегать контакта пильного полотна с камнями и землей – опасность возникновения трещин. Производить своевременную заточку согласно инструкции – затупившиеся зубья могут вызвать образование трещин и поломку пильного полотна – **опасность несчастного случая!**

При валке леса соблюдать безопасное расстояние до следующего рабочего места, как минимум, две длины дерева.

### Опасность отдачи

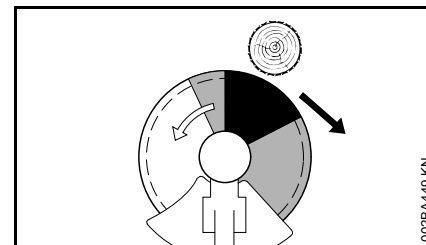

Повышенная опасность отдачи в черном секторе: в этой зоне никогда не устанавливать инструмент и не производить резку.

В сером секторе существует также опасность отдачи: в этой зоне работа должна производиться опытным персоналом, обученным методам специальной техники работы.

В белом секторе возможна легкая работа со слабой отдачей. Инструмент устанавливать всегда в этой зоне.

## Допущенные комбинации режущего инструмента, защитного приспособления, упора и подвесного ремня

Режущий инструмент

Защита, упор

Подвесной ремень

0000-GXX-0377-A0



## Допустимые комбинации

В зависимости от режущего инструмента выбрать из таблицы правильную комбинацию!

### **! ПРЕДУПРЕЖДЕНИЕ**

По соображениям техники безопасности разрешается комбинировать только режущие инструменты и защиту, а также упоры, расположенные на одной графе. Другие сочетания не допускаются – **опасность несчастного случая!**

## Режущие инструменты

### Косильные головки

- 1 STIHL AutoCut 40-4
- 2 STIHL AutoCut 56-2
- 3 STIHL TrimCut 51-2
- 4 STIHL DuroCut 40-4
- 5 STIHL PolyCut 41-3

### Металлические режущие инструменты

- 6 Режущий диск для травы 250-32 Spezial (Ø 250 мм)
- 7 Режущий диск для травы 250-40 Spezial (Ø 250 мм)
- 8 Режущий диск для травы 255-8 (Ø 255 мм)
- 9 Нож для густой поросли 305-2 Spezial (Ø 305 мм)

- 10 Нож для густой поросли 350-3 (Ø 350 мм)
- 11 Нож-измельчитель 320-2 (Ø 320 мм)
- 12 Пильный диск 225 остроконечный зуб (Ø 225 мм)
- 13 Пильный диск 225 долотообразный зуб (Ø 225 мм)
- 14 Пильный диск 225, твердый сплав (Ø 225 мм)

### **! ПРЕДУПРЕЖДЕНИЕ**

Использование режущих дисков для травы, ножей для густой поросли и пильных дисков из неметаллических материалов не допускается.

## Защита, упор

- 15 Защита для косильных головок
- 16 Защита для металлических режущих инструментов, поз. 6 - 10
- 17 Защита для ножей-измельчителей
- 18 Упор для пильных дисков

## Подвесной ремень

- 19 Необходимо использование двуплечевого подвесного ремня

## Монтаж двухручной рукоятки

### Монтировать двуручную рукоятку с поворотной подпоркой ручки

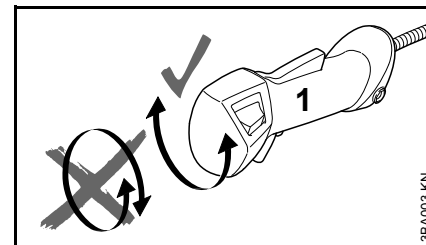

Рукоятку управления (1) в промежутки времени между распаковыванием агрегата и монтажом трубчатой рукоятки **не** поворачивать вокруг продольной оси; см. также раздел "Регулировка тросика газа".

Агрегат поставляется с различными трубчатыми рукоятками:

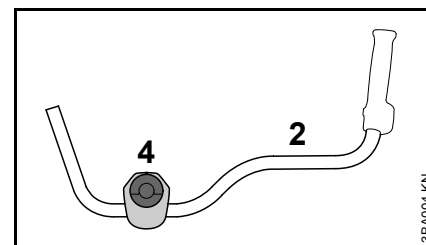

- 2 Трубчатая рукоятка для агрегатов, которые используются преимущественно для кошения, резки густой поросли и измельчения, с помощью которых, однако, также выполняется пиление.

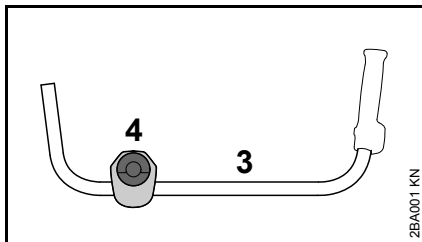

3 Трубчатая рукоятка для агрегатов, которые используются преимущественно для пиления, с помощью которых, одано, также можно косить и резать густую поросль.

В состоянии готовности поставки на трубчатых рукоятках (2, 3) крепятся зажимные чашечки.

- Положение зажимных чашечек на трубчатой рукоятке до момента установки на подпорке ручки **не** изменять

Оба вида трубчатых рукояток монтируются на агрегат одинаковым способом. Поэтому для обоих видов показан лишь монтаж трубчатой рукоятки (2).

### Монтаж трубчатой рукоятки

Для сборки поворотной подпорки ручки зажимные чашечки должны быть оснащены пружиной и закреплены на подпорке ручки на агрегате.

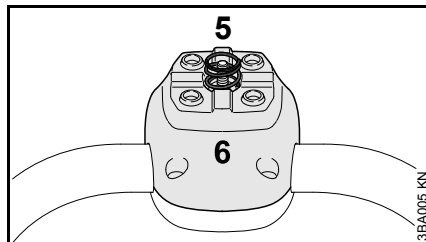

- Пружину (5) вынуть из комплектующих, которые входят в объем поставки агрегата
- Пружину (5) запрессовать в нижнюю зажимную чашечку (6)

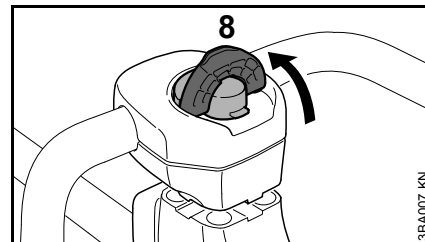

- Хомутик тискового винта (8) поднять до тех пор пока он не будет стоять вертикально
- Тисковый винт повернуть против часовой стрелки и лишь слегка затянуть

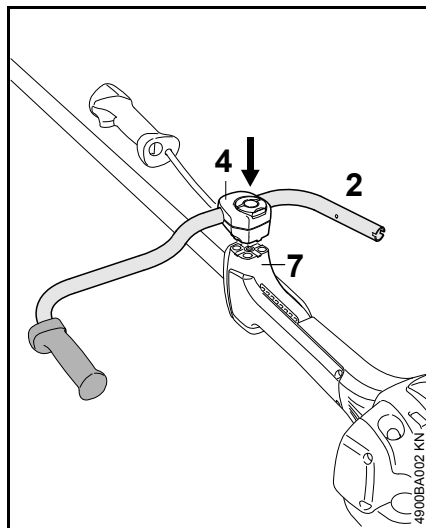

- Зажимные чашечки (4) с трубчатой рукояткой (2) легко установить на подпорку ручки (7)
- Трубчатую рукоятку в зажимных чашечках **не** поворачивать

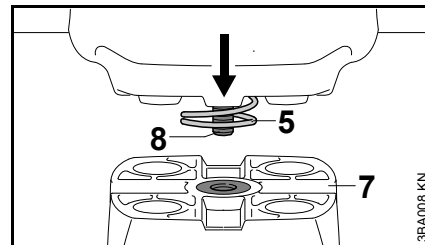

- Тисковый винт (8) установить в резьбовую вставку в подпорке ручки (7) – также против давления пружины (5)

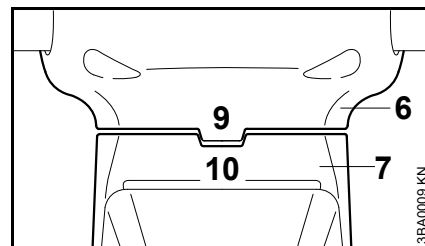

- Зажимные чашечки выровнять таким образом, чтобы образовавшиеся перемычки (9)

на нижней зажимной чашечке (6) перекрывались пазами (10) в подпорке ручки (7)

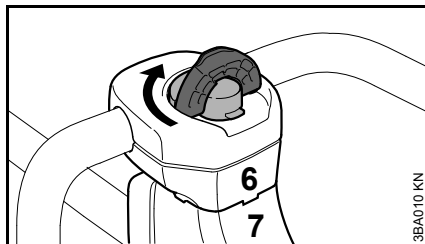

- Тисковый винт повернуть по часовой стрелке до тех пор, пока нижняя зажимная чашечка (6) не будет прилегать к подпорке ручки (7)

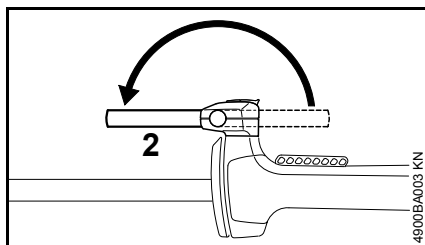

- Трубчатую рукоятку (2) повернуть на 180° вперёд
- Тисковый винт лишь слегка затянуть

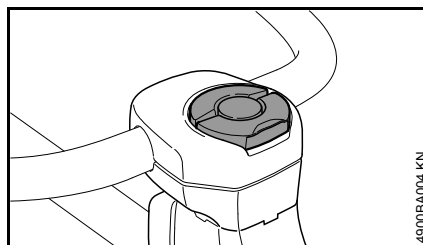

- Хомутик закрыть так, чтобы он ровно замыкался с верхней поверхностью

### Монтаж рукоятки управления

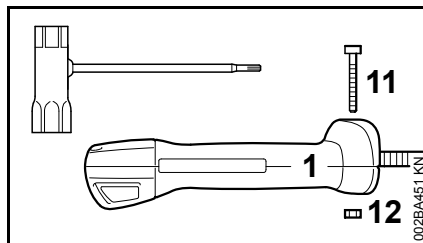

- Выкрутить болт (11) и гайку (12) вынуть из рукоятки управления (1)

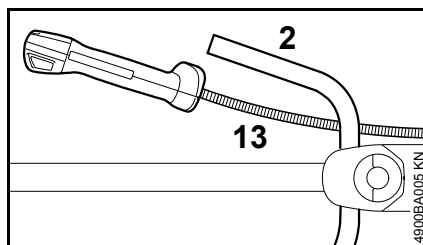

- Рукоятку управления удерживать перед правым концом трубчатой рукоятки таким образом, чтобы

тросик газа (13) проходил на внутренней стороне трубчатой рукоятки (2)

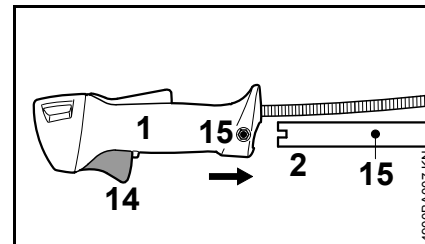

- Рукоятку управления (1) в данном положении одеть на конец трубчатой рукоятки (2) до тех пор, пока отверстия (15) не будут совпадать – рычаг газа (14) показывает вверх

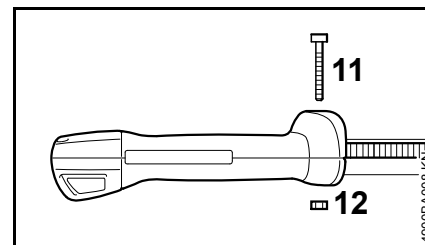

- Гайку (12) установить в рукоятку управления, болт (11) вставить в рукоятку управления, повернуть и затянуть

## Регулировка трубчатой рукоятки

### Открыть тисковый винт

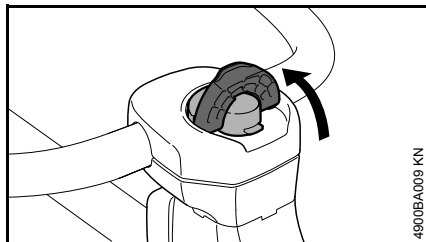

- Поднять хомутик тискового винта до тех пор пока он не будет стоять вертикально

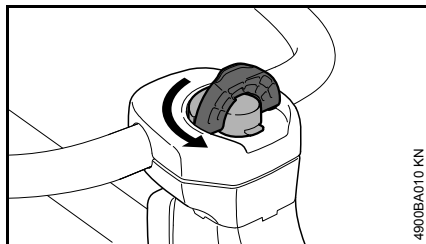

- Тисковый винт повернуть против часовой стрелки до тех пор, пока подпорка ручки не установится

### Выровнять трубчатую рукоятку

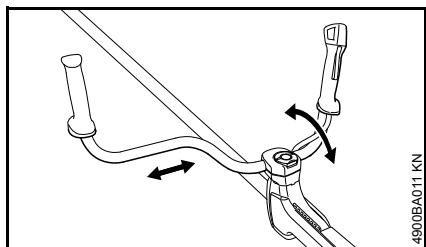

- Трубчатую рукоятку привести в желаемую позицию

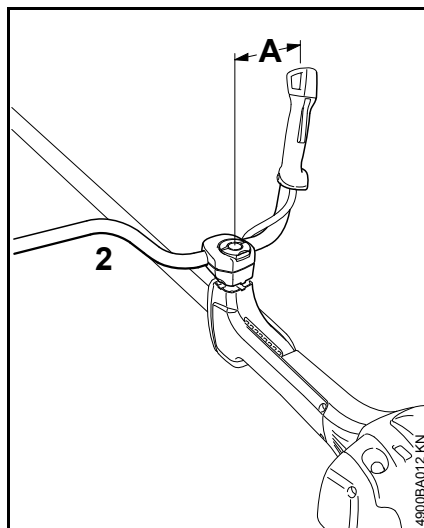

- Трубчатую рукоятку (2) выровнять таким образом, чтобы расстояние (A) составляло около 17 см (7 дюймов)

Трубчатую рукоятку не крепить в загнутой части трубки.

### Закрывать тисковый винт

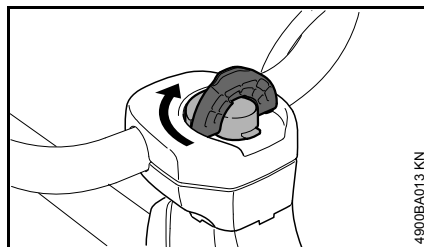

- Тисковый винт повернуть по часовой стрелке до тех пор, пока болт не начнёт плохо двигаться
- Тисковый винт плотно затянуть

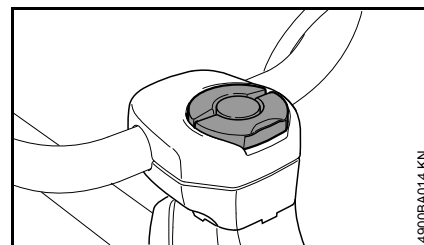

- Хомутик закрыть так, чтобы он ровно замыкался с верхней поверхностью

### Проверить тросик газа

- После монтажа рукоятки управления на трубчатую рукоятку проверить тросик газа, см. раздел "Регулировка тросика газа"

## Поднять трубчатую рукоятку

в положение транспортировки

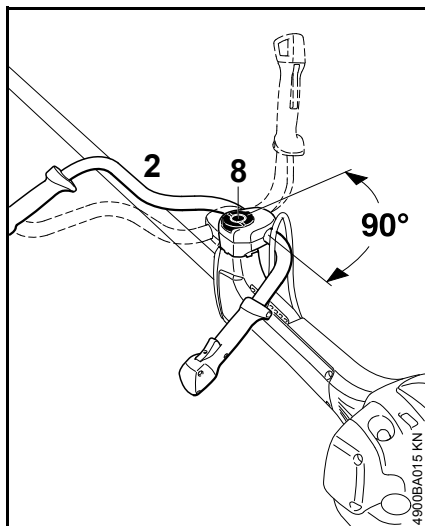

- Освободить тисковый винт (8) и выкрутить до тех пор, пока трубчатая рукоятка (2) не сможет быть повернута по часовой стрелке
- Трубчатую рукоятку повернуть на 90° и в конце опустить вниз
- Затянуть болт с закруткой (8)

в рабочую позицию

- Трубчатую рукоятку в обратном порядке, как это описано выше, повернуть либо сместить против часовой стрелки

## Регулирование тросика управления дроссельной заслонкой

После монтажа агрегата или после продолжительной эксплуатации может понадобиться корректировка регулировки тросика газа.

Тросик газа следует регулировать только на полностью смонтированном агрегате.

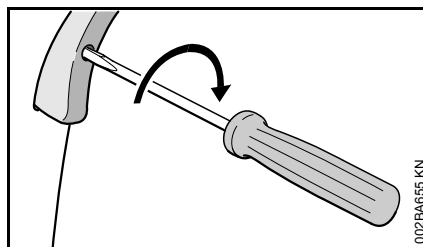

- Рычаг газа установить в положение полного газа
- Болт в рычаге газа осторожно повернуть по направлению стрелки до первого сопротивления. Затем ещё на пол-оборота в том же направлении

## Монтаж защитных приспособлений

Использовать правильный вид защиты

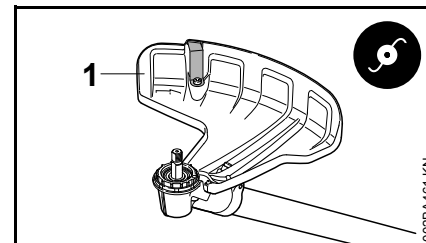

### ⚠ ПРЕДУПРЕЖДЕНИЕ

Защита (1) допустима к применению только для косильных головок, поэтому перед монтажом косильной головки должна также монтироваться защита (1).

Рекомендация: косильные головки эксплуатировать на редукторе вместе с защитой от наматывания, см. "Монтаж защиты" / "Монтаж защиты от наматывания".

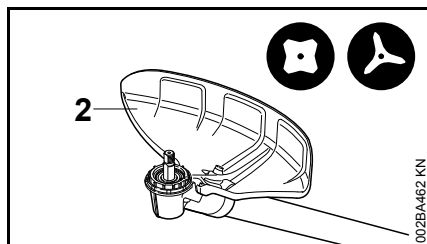

### ! ПРЕДУПРЕЖДЕНИЕ

Защита (2) допустима только для режущих полотен для травы, поэтому перед монтажом косильного полотна для травы должна также монтироваться защита (2).

Рекомендация: режущие полотна для травы эксплуатировать вместе с защитой от наматывания на редукторе, см. "Монтаж защиты" / "Монтаж защиты от наматывания".

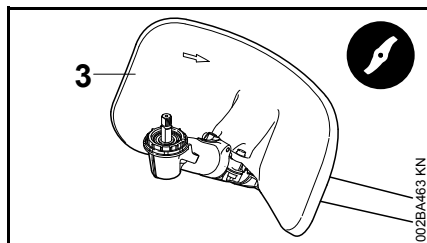

### ! ПРЕДУПРЕЖДЕНИЕ

Защита (3) допускается только для ножей-измельчителей, поэтому перед монтажом ножа-измельчителя должна монтироваться защита (3), см. раздел. "Монтаж защиты".

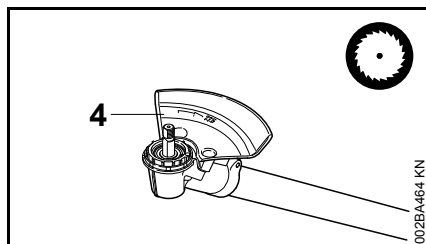

### ! ПРЕДУПРЕЖДЕНИЕ

Упор (4), который служит защитой, допускается для пильных полотен, поэтому перед монтажом пильного полотна необходимо монтировать упор (4).

#### Монтаж защиты

Защита (1, 2 и 4) крепятся на редукторе одинаково.

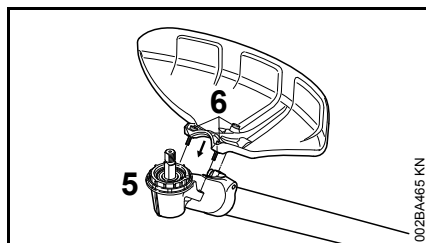

- Удалить грязь со стыков на редукторе и снять защиту – не позволять чтобы грязь попадала в резьбовые отверстия редуктора, см. раздел "Заглушка".
- Защиту установить на редуктор (5)
- Ввинтить болты (6) и затянуть

#### Монтировать защиту при измельчении

Из-за высокой нагрузки защиты для измельчения (3) и директив, которые зависят от страны назначения, для эксплуатации агрегата с целью выполнения работ по измельчению на редукторе должна тщательно монтироваться защита для измельчения.

Для монтажа защиты требуется специальная насадка для отвёртки, которая предоставляется только специализированными дилерами. Насадка имеет особый захват для закручивания болтов и позволяет затягивать болты. Болты, которые были затянуты один раз, нельзя открутить даже с помощью специального инструмента!

Поэтому рекомендуем: монтаж защиты для измельчения поручить специализированному дилеру STIHL.

Для дополнительного оборудования агрегатов защитой для измельчения в качестве специальной принадлежности поставляется "Набор для монтажа защиты для измельчения". В зависимости от первой комплектации агрегата для дополнительного оборудования может понадобиться "Набор для дополнительного оборудования ножа-измельчителя". Оба набора не включают в себя ножа-измельчителя, его необходимо заказывать отдельно.

"Набор для дополнительного оборудования ножа-измельчителя" имеет зажимные чашечки, которые должны крепиться установленными на

шток. Набор ещё содержит индивидуальную защиту для измельчения, которая в свою очередь крепится на зажимные чашечки.

– монтировать зажимные чашечки

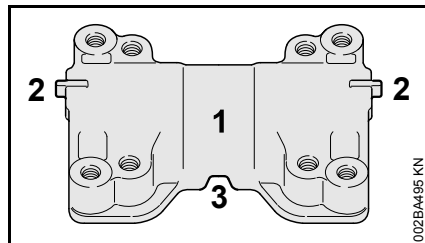

- Нижняя зажимная чашечка (1): можно отличить по двум выступам (2) в продольной оси, восьми отверстиям с резьбой и боковой насечкой (3)

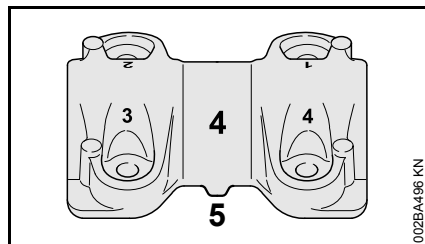

- Верхняя зажимная чашечка (4): можно отличить по обозначенным цифрами от 1 до 4 отверстиям и боковому выступу (5)

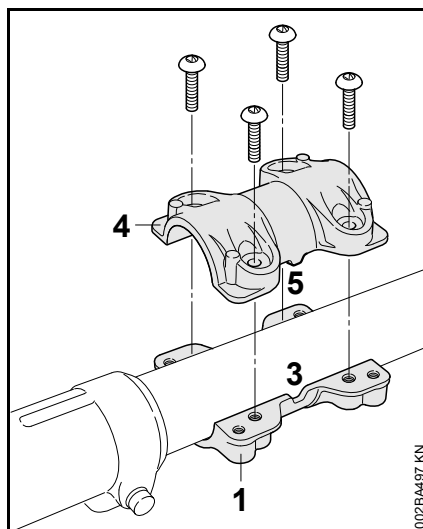

- нижнюю зажимную чашечку (1) в области редуктора снизу установить на шток
- верхнюю зажимную чашечку (4) установить на штоке таким образом, что выступ (5) попадает в насечку (3)
- обе зажимные чашечки удерживать в данном положении
- в верхнюю зажимную чашечку (4) в отверстие обозначенное цифрой 1 установить болт и повернуть в нижней зажимной чашечке (1) лишь на несколько оборотов
- таким же образом соответствующий болт установить в обозначенные цифрами 2, 3 и 4 отверстия и винтить лишь на несколько оборотов

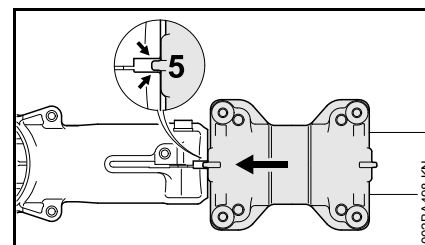

- Зажимные чашечки сместить в направлении редуктора до прилегания, при этом выступ (5) вставить в клеммный зазор (стрелки) редуктора
- обе зажимные чашечки удерживать в данном положении!

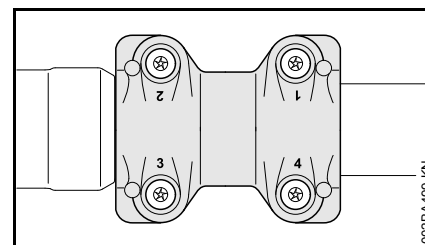

- Болты винтить в отверстия 1 и 2 до прилегания
- Болты в отверстиях 1 и 2 затянуть на крутящий момент 8 Нм
- Болты в отверстиях 3 и 4 винтить друг за другом и каждый затянуть на 8 Нм

– монтировать защиту для  
измельчения

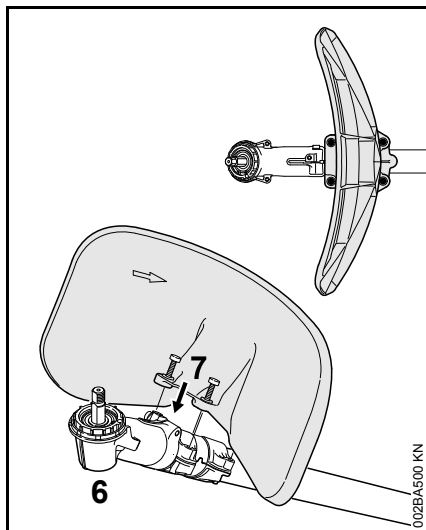

- Защиту для измельчения с выпуклой вовнутрь стороной показывающей в направлении редуктора (6) установить на нижнюю зажимную чашечку
- Ввинтить болты (7) и затянуть

– заглушка

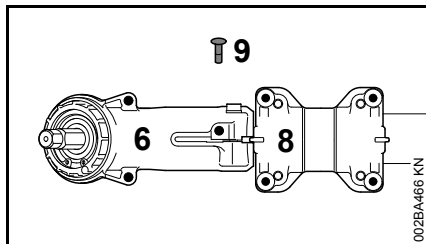

Чтобы не загрязнять не использованные резьбовые отверстия для защиты в редукторе (6)

и зажимных чашечках (8), в качества специальных принадлежностей поставляется заглушка (9).

Четыре заглушки (9) входят в объём поставки защиты для измельчения.

**Монтировать защиту от наматывания**

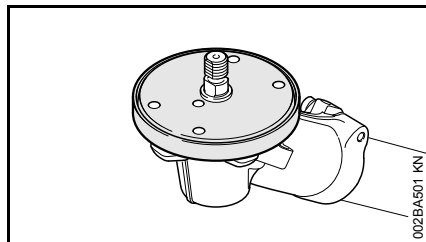

Для работы с косильными головками и режущими полотнами для травы на редукторе крепится защиты от наматывания, которая значительно снижает наматывание, например, травы, волокон растений, и пр. вокруг редуктора.

Агрегаты с одной косильной головкой либо одним режущим полотном для травы при первичном оснащении поставляются с защитой от наматывания. "Набор защиты от наматывания" поставляется как дополнительного оборудования агрегатов.

- установить защиту от наматывания перед монтажом защиты - при необходимости, демонтировать уже установленную на редукторе защиту

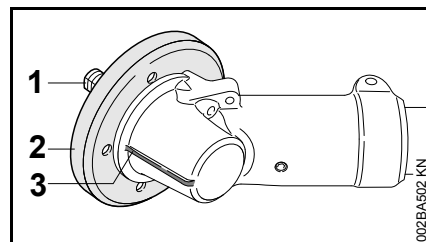

- Редуктор удерживать таким образом, чтобы вал (1) показывал вверх
- Защиту от наматывания (2) установить на редуктор таким образом, чтобы среднее отверстие располагалось посередине над планкой (3)

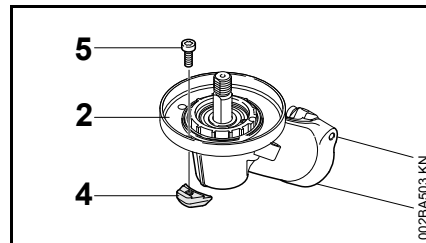

- один из трёх держателей (4) удерживать у редуктора и защиты от наматывания таким образом, чтобы отверстие держателя совпадало со средним отверстием
- Болт (5) повернуть в держателе и лишь слегка затянуть, таким образом защита от наматывания (2) на редукторе может ещё немного поворачиваться



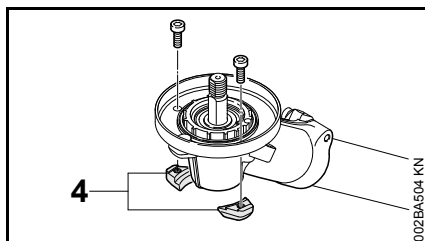

- оба других боковых держателя (4) также монтировать на редукторе и болты лишь слегка затянуть

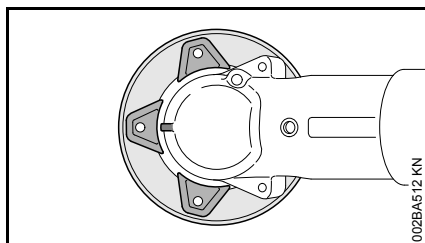

- Защиту от наматывания выровнять таким образом, чтобы передний держатель располагался посередине по отношению к планке на редукторе
- затянуть все болты

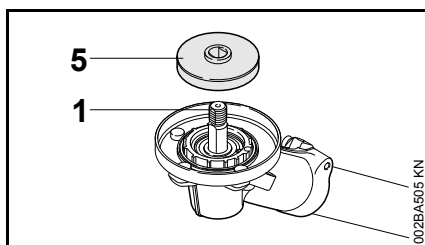

- Зажимной диск (5) с диаметром 60 мм одеть на вал (1)

## УКАЗАНИЕ

Использовать зажимной диск с диаметром 60 мм. Зажимной диск с диаметром 65 мм по размеру не подходит и поэтому его нельзя использовать, см. раздел "Монтаж режущего инструмента" / "Монтаж косильной головки" / "Монтаж режущих полотен для травы".

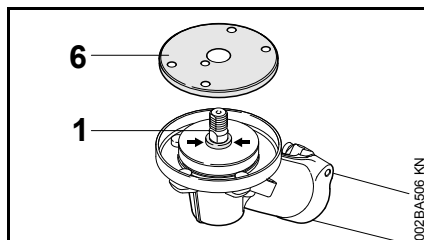

- Защитную шайбу (6) установить на упорную шайбу – должен быть виден весь окружающий буртик (стрелка) на вале (1)

## Монтаж режущего инструмента

### Отложить мотоустройство

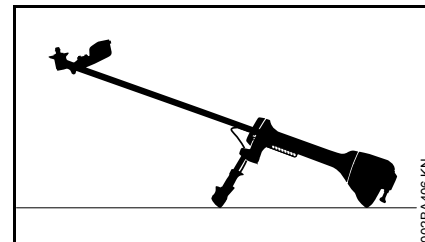

- остановить двигатель
- Агрегат уложить таким образом, чтобы крепление для режущего инструмента было направлено вверх

### Крепёжные детали для режущего инструмента

В зависимости от режущего инструмента, который поставляется при первичном оснащении нового агрегата, может также отличаться объём поставки крепёжных деталей для режущего инструмента.

При дооборудовании агрегата другими режущими инструментами, данные инструменты и соответствующая им защита, а также крепёжные детали, поставляются как специальные принадлежности.

## **!** ПРЕДУПРЕЖДЕНИЕ

Крепёжные детали для режущего инструмента следует всегда использовать и монтировать согласно описанию в разделе "Монтаж режущего инструмента".

### Зажимной диск

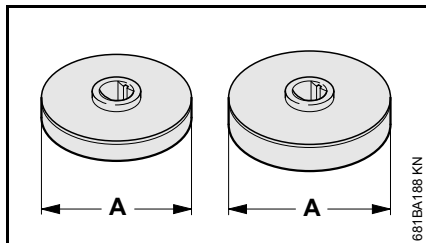

- Конструктивное исполнение с диаметром **A = 60 мм (2,4 дюйма)** для крепления косильных головок и режущих дисков для травы.
- Конструктивное исполнение с диаметром **A = 65 мм (2,6 дюйма)** для крепления ножей для густой поросли, ножей-измельчителей и пильных дисков с долотообразными зубьями.

### УКАЗАНИЕ

Нажимной диск необходим для крепления всех режущих инструментов на редукторе.

### Нажимные шайбы

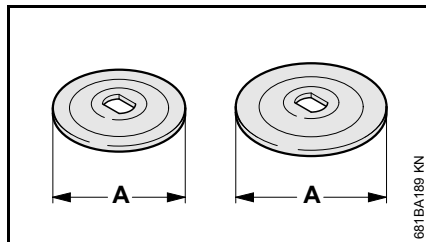

- Конструктивное исполнение с диаметром **A = 60 мм (2,4 дюйма)** для крепления режущих дисков для травы и пильных дисков с долотообразными зубьями.
- Конструктивное исполнение с диаметром **A = 70 мм (2,8 дюйма)** для крепления ножей для густой поросли и ножей-измельчителей.

### Рабочий диск, защитное кольцо и гайка

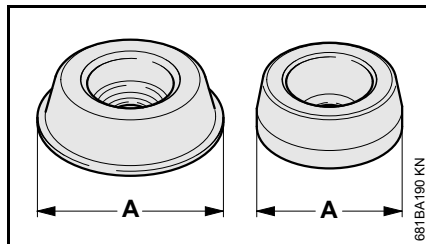

- Рабочий диск (1) с диаметром ок. **A = 80 мм (3,2 дюйма)** для режущих дисков для травы.
- Рабочий диск (2) с диаметром ок. **A = 63 мм (2,5 дюйма)** для пильных дисков с долотообразными зубьями.

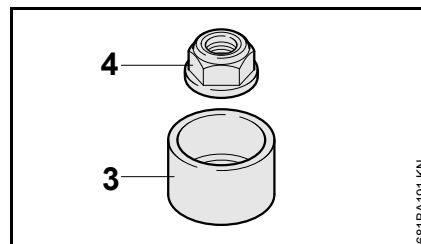

- Предохранительное кольцо (3) для ножа для густой поросли и ножа-измельчителя

Данные комплектующие имеют одинаковое назначение:

- защищают гайку (4) и резьбу на валу от износа
- предотвращают касание земли металлическим режущим инструментом
- рабочие диски обеспечивают скольжение режущего инструмента в непосредственной близости от земли

## **!** ПРЕДУПРЕЖДЕНИЕ

рабочий диск и защитное кольцо при износе обязательно следует вовремя заменить.

## Гайка и комбинированный ключ

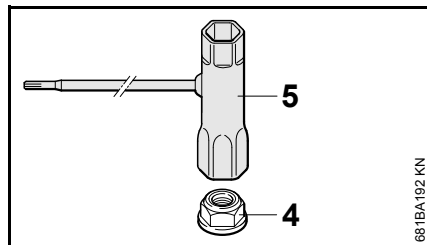

Металлические режущие инструменты крепятся и фиксируются на редукторе с помощью гайки (4).

- Гайку (4) следует ослаблять, поворачивать и затягивать с помощью комбинированного ключа (5)

### ПРЕДУПРЕЖДЕНИЕ

Ослабившуюся гайку заменить.

### Почистить редуктор и крепёжные детали для режущего инструмента

Редуктор, прилегающую к нему поверхность, внутреннюю часть защиты от наматывания травы и отдельные крепёжные детали для режущего инструмента следует регулярно, а также при замене режущего инструмента проверять на предмет загрязнения и, при необходимости, тщательно чистить, для этого:

- все крепёжные детали для режущего инструмента снять с редуктора

## Монтаж зажимного диска

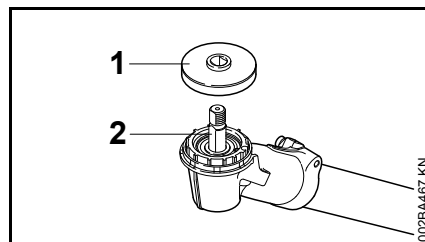

- Зажимной диск (1) установить на вал (2)

## Блокировка вала

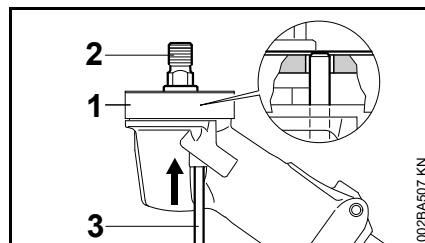

При монтаже и демонтаже режущих инструментов следует блокировать вал (2).

Вал (2) блокируется только при правильно установленном нажимном диске (1), поскольку стержень должен попадать в нажимной диск.

- Стержень (3) ввести в отверстие в редукторе, противодействуя незначительному сопротивлению – слегка нажать
- на вале, повернуть гайку либо режущий инструмент, пока стержень не зафиксируется и вал не будет заблокирован

Стержень удерживается в соответствующем положении в редукторе за счет резинового элемента.

- Смонтировать или демонтировать режущий инструмент – см. раздел "Монтаж режущего инструмента"
- Извлечь стержень из редуктора

### УКАЗАНИЕ

Стержень для блокировки вала следует обязательно снять, иначе при работающем двигателе могут возникнуть неисправности в приводном механизме.

## Монтировать режущий инструмент

### ПРЕДУПРЕЖДЕНИЕ

Для режущего инструмента использовать соответствующую защиту – см. "Монтаж защитных приспособлений".

### Установить косильную головку с резьбовым соединением

Тщательно хранить прилагаемый лист с техническими характеристиками косильной головки.

Все допущенные к использованию косильные головки крепятся на редукторе таким же образом.

- проверить, допущена ли смонтированная защита для использования с косильными

головками – если нет, следует выполнить также и две последующих рабочих операции

- в случае наличия – демонтировать защиту от наматывания с нажимным диском
- демонтировать не допущенную головок использованию с косильными головками защиту
- Монтаж защиты для косильных головок
- Монтировать защиту от наматывания вместе с зажимным диском диаметром 60 мм (2,4 дюйма)

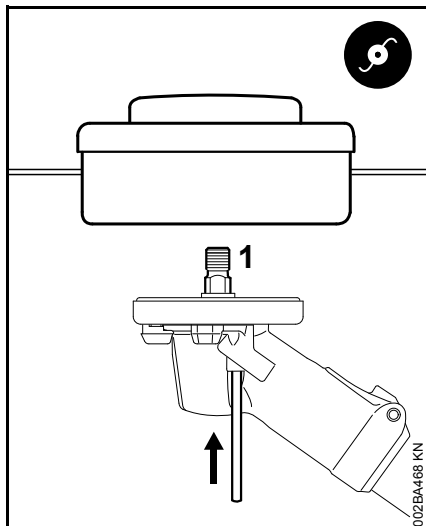

- Косильную головку повернуть против часовой стрелки до прилегания к валу (1)
- Блокировка вала
- Затянуть косильную головку

## УКАЗАНИЕ

Снова снять инструмент для блокировки вала.

### Демонтаж косильной головки

- Блокировка вала
- Косильную головку повернуть по часовой стрелке

### Монтировать и демонтировать металлические режущие инструменты

Для монтажа и демонтажа металлических режущих инструментов:

## ПРЕДУПРЕЖДЕНИЕ

Надевать защитные перчатки – опасность получения травмы от острых режущих кромок

### Смонтировать режущие диски для травы

- проверить, допущена ли смонтированная защита к использованию с режущими дисками для травы – если нет, выполнить также и две последующих рабочих операции
- в случае наличия – демонтировать защиту от наматывания с нажимным диском
- демонтировать не допущенную для использования с режущими дисками для травы защиту

- смонтировать защиту, допущенную к использованию с режущими дисками для травы и ножами для густой поросли
- Монтировать защиту от наматывания вместе с зажимным диском диаметром 60 мм (2,4 дюйма)

### Правильно установить режущий инструмент

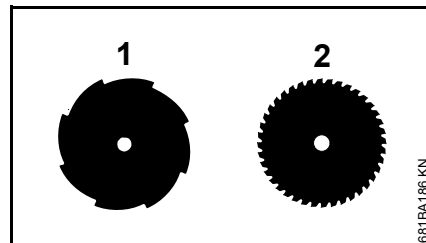

Режущие кромки режущих дисков для травы 255-8 (1) и 250-40 Spezial (2) должны указывать в направлении вращения часовой стрелки.

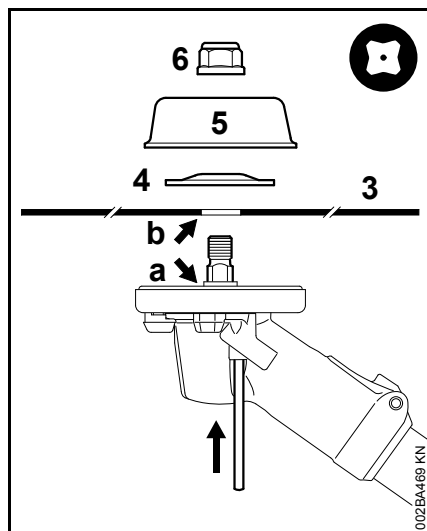

- Установить режущий инструмент (3)

### ⚠ ПРЕДУПРЕЖДЕНИЕ

Буртик (а) должен попадать в отверстие (b) режущего инструмента!

### Закрепить режущий инструмент

- Установить нажимной диск (4) диаметром **60 мм (2,4 дюйма)** – выпуклостью вверх
- Установить подвижный диск (5) диаметром **80 мм (3,2 дюйма)**
- Блокировка вала
- Закрутить гайку (6) против часовой стрелки и затянуть

### ⚠ ПРЕДУПРЕЖДЕНИЕ

Ослабившуюся гайку заменить.

### ⚙ УКАЗАНИЕ

Снова снять инструмент для блокировки вала.

### Демонтировать режущий инструмент

- Блокировка вала
- Ослабить гайку (6), вращая ее по часовой стрелке
- Режущий инструмент и его крепёжные детали снять с редуктора

### Установить нож для густой поросли

- проверить, допущена ли смонтированная защита к использованию с ножами для густой поросли – если нет, то выполнить также и две последующих рабочих операции
- в случае наличия – демонтировать защиту от наматывания с нажимным диском
- демонтировать не допущенную для использования с ножами защиту
- смонтировать защиту, допущенную к использованию с режущими дисками для травы и ножами для густой поросли
- использовать зажимной диск диаметром **65 мм (2,6 дюйма)**

### Правильно установить режущий инструмент

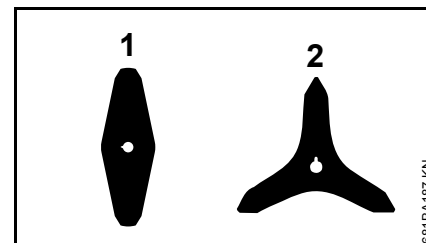

Ножи для густой поросли 305-2 (1) и 350-3 (2) могут быть направлены в любом направлении – эти режущие инструменты следует регулярно переворачивать, чтобы избежать одностороннего износа.

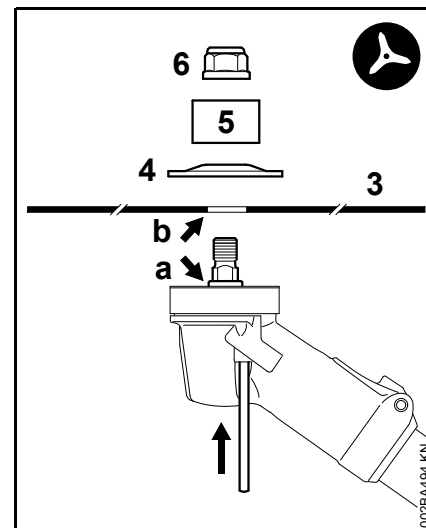

- Установить режущий инструмент (3)

## **!** ПРЕДУПРЕЖДЕНИЕ

Буртик (а) должен попадать в отверстие (b) режущего инструмента!

### Закрепить режущий инструмент

- Установить зажимной диск (4) диаметром **70 мм (2,8 дюйма)** – выпуклостью вверх
- Установить защитное кольцо (3) для ножей-измельчителей – отверстием вверх
- Блокировка вала
- Закрутить гайку (6) против часовой стрелки и затянуть

## **!** ПРЕДУПРЕЖДЕНИЕ

Ослабившуюся гайку заменить.

## **⚙** УКАЗАНИЕ

Снова снять инструмент для блокировки вала.

### Демонтировать режущий инструмент

- Блокировка вала
- Гайку ослабить по часовой стрелке
- Режущий инструмент и его крепёжные детали снять с редуктора

### Смонтировать ножи-измельчители 320-2

- проверить, допускается ли смонтированная защита к использованию с ножами-

измельчителями – если нет, то выполнить также и две последующих рабочих операции

- в случае наличия – демонтировать защиту от наматывания с нажимным диском
- демонтировать не допущенную для использования с ножами-измельчителями защиту
- Установить защитное приспособление для ножей-измельчителей
- использовать зажимной диск диаметром **65 мм (2,6 дюйма)**
- неиспользуемые резьбовые отверстия закрыть заглушкой

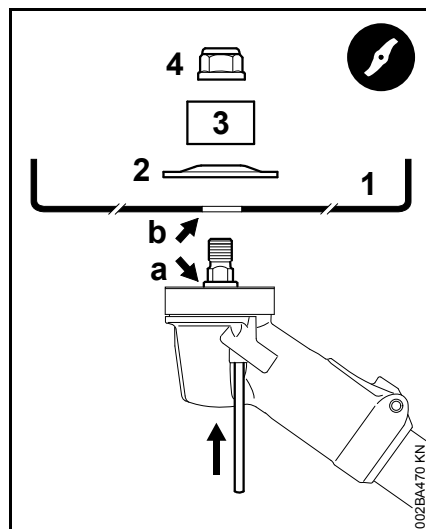

- Установить нож-измельчитель (1) – режущие кромки должны быть направлены вверх

## **!** ПРЕДУПРЕЖДЕНИЕ

Буртик (а) должен попадать в отверстие (b) режущего инструмента!

### Закрепить режущий инструмент

- Установить зажимной диск (2) диаметром **70 мм (2,8 дюйма)** – выпуклостью вверх
- Установить защитное кольцо (3) для ножей-измельчителей – отверстием вверх
- Блокировка вала
- Закрутить гайку (4) против часовой стрелки и плотно затянуть

## **!** ПРЕДУПРЕЖДЕНИЕ

Ослабившуюся гайку заменить.

## **⚙** УКАЗАНИЕ

Снова снять инструмент для блокировки вала.

### Демонтировать режущий инструмент

- Блокировка вала
- Гайку ослабить по часовой стрелке
- Режущий инструмент и его крепёжные детали снять с редуктора
- если необходим другой режущий инструмент – демонтировать защиту, используемую при измельчении

## Смонтировать пильные диски с долотообразными зубьями 225

- проверить, смонтирован ли упор для пильных дисков с долотообразными зубьями – если нет, то следует выполнить также и две последующих рабочих операции
- в случае наличия – демонтировать защиту от наматывания
- в случае наличия – демонтировать защиту
- Смонтировать упор для пильных дисков с долотообразными зубьями
- использовать зажимной диск диаметром **65 мм (2,6 дюйма)**
- неиспользуемые резьбовые отверстия закрыть заглушкой

### Правильно установить режущий инструмент

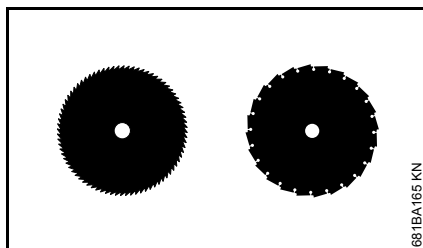

Режущие кромки пильных дисков должны указывать в направлении вращения часовой стрелки.

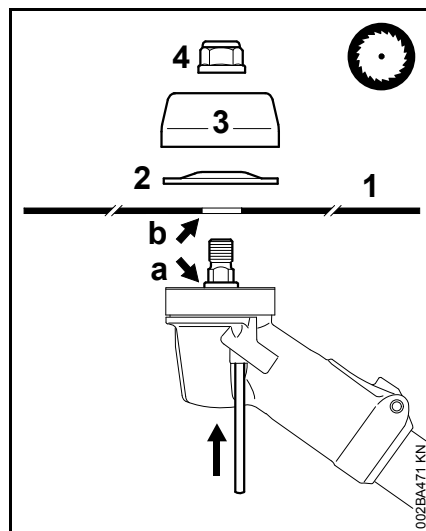

- Установить режущий инструмент (1)

### ⚠ ПРЕДУПРЕЖДЕНИЕ

Буртик (а) должен попадать в отверстие (b) режущего инструмента!

### Закрепить режущий инструмент

- Установить зажимной диск (2) диаметром **60 мм (2,4 дюйма)** – выпуклостью вверх
- Установить подвижный диск (3) диаметром **63 мм (2,5 дюйма)**
- Блокировка вала
- Закрутить гайку (4) против часовой стрелки и плотно затянуть

### ⚠ ПРЕДУПРЕЖДЕНИЕ

Ослабившуюся гайку заменить.

### ⚙ УКАЗАНИЕ

Снова снять инструмент для блокировки вала.

### Демонтировать режущий инструмент

- Блокировка вала
- Гайку ослабить по часовой стрелке
- Режущий инструмент и его крепёжные детали снять с редуктора

## Топливо

Двигатель должен работать на топливной смеси из бензина и моторного масла.



### ПРЕДУПРЕЖДЕНИЕ

Избегать непосредственного контакта кожи с топливом и вдыхания топливных паров.

### STIHL MotoMix

Компания STIHL рекомендует применение смеси STIHL MotoMix. Данная топливная смесь не содержит бензол, свинец, имеет высокое октановое число и всегда обеспечивает правильное соотношение компонентов смеси.

В целях обеспечения максимального срока службы двигателя STIHL в состав топливной смеси STIHL MotoMix добавляется моторное масло HP Ultra для двухтактных двигателей.

Топливная смесь MotoMix представлена не на всех рынках сбыта.

### Приготовление топливной смеси



### УКАЗАНИЕ

Использование ненадлежащих эксплуатационных материалов или смеси с составом, не соответствующим инструкциям, может привести к серьезным

повреждениям привода. Бензин или моторное масло более низкого качества могут повредить двигатель, уплотнительные кольца, трубопроводы и топливный бак.

### Бензин

Применять только **марочный бензин** с минимальным октановым числом 90 ROZ – содержащий или не содержащий тетраэтилсвинец.

Бензин с долей содержания этанола выше 10% может вызвать перебои в работе двигателей с карбюраторами, имеющими ручную регулировку, и поэтому не должен использоваться для таких двигателей.

При использовании бензина с содержанием этанола до 25% (E25) двигатели с системой M-Tronic развивают полную мощность.

### Моторное масло

При самостоятельном смешивании топлива разрешается использовать только моторное масло для двухтактных двигателей STIHL или другое высокоэффективное моторное масло JASO FB, JASO FC, JASO FD, ISO-L-EGB, ISO-L-EGC либо ISO-L-EGD.

Компания STIHL предписывает использование моторного масла для двухтактных двигателей STIHL HP Ultra или равноценного высокоэффективного моторного масла, чтобы обеспечить соблюдение предельно допустимых выбросов в течение всего срока службы машины.

### Соотношение компонентов смеси

у моторного масла для двухтактных двигателей STIHL 1:50; 1:50 = 1 часть масла + 50 частей бензина

### Примеры

Количество бензина	Масло STIHL для двухтактных двигателей 1:50	
	л	(мл)
1	0,02	(20)
5	0,10	(100)
10	0,20	(200)
15	0,30	(300)
20	0,40	(400)
25	0,50	(500)

- В предназначенную для топлива канистру залить сначала моторное масло, а затем бензин и тщательно перемешать

### Хранение топливной смеси

Хранить только в предназначенных для топлива резервуарах в безопасном, сухом и прохладном месте, защищать от света и солнечных лучей.

**Топливная смесь стареет** – запас смеси готовить только на несколько недель. Не хранить топливную смесь более 30 дней. Под действием света, солнечных лучей, низких или высоких температур топливная смесь быстрее теряет свои эксплуатационные характеристики.

Однако STIHL MotoMix может без проблем храниться до 2 лет.



- Перед заправкой тщательно встряхнуть канистру с топливной смесью

### **!** ПРЕДУПРЕЖДЕНИЕ

Давление в канистре может повыситься – открывать осторожно.

- Периодически тщательно очищать топливный бак и канистру

Остатки топлива и жидкость, использованную для очистки, утилизировать согласно предписаниям и без ущерба для окружающей среды!

## Заправка топливом



### Подготовка агрегата

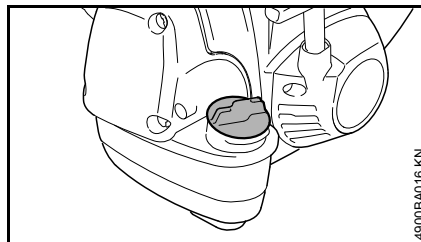

### **!** ПРЕДУПРЕЖДЕНИЕ

При заправке на не ровной площадке крышку бака всегда располагать вверх к склону.

- на неровной местности агрегат поставить таким образом, чтобы крышка показывала вверх
- Перед заправкой топливом очистить крышку и прилегающую поверхность, чтобы в топливный бак не попала грязь

### Открыть крышку бака

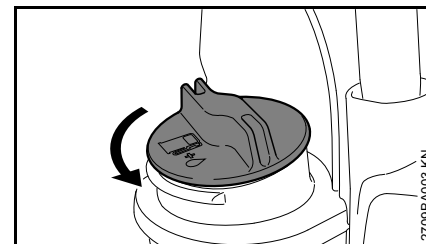

- Вращать запорное устройство бака против часовой стрелки, пока оно не снимется с отверстия бака
- Снять крышку топливного бака

### Заправка топлива

Во время заправки не разливать топливо и бак не заполнять до краёв.

Компания STIHL рекомендует систему заправки для топлива STIHL (специальные принадлежности).

- Заправка топлива

## Закрывать крышку бака

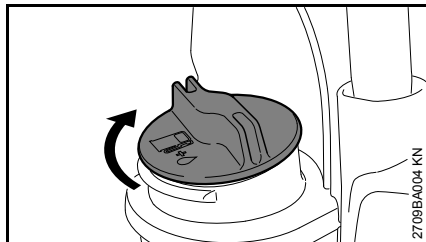

- Установить запорное устройство
- Повернуть запорное устройство до упора по часовой стрелке и затянуть вручную как можно плотнее

## Наложение двухплечевого ремня

Установка двухплечевого ремня точно описана в прилагаемом листке с техническими данными, который поставляется вместе с подвесным ремнём.

Вид и модификация двухплечевого ремня зависят от рынка.

## Надеть подвесной ремень

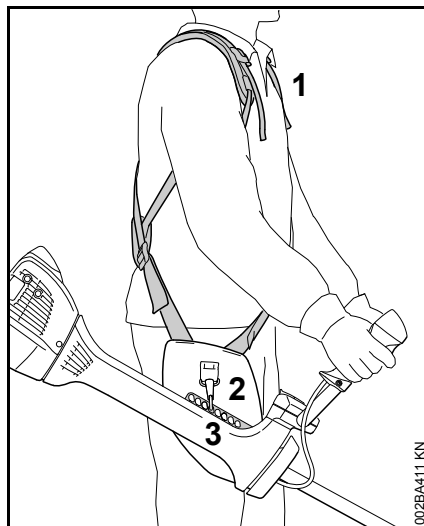

- Надеть двухплечий ремень (1)
- Длину ремня отрегулировать таким образом, чтобы крючок-карабин (2) находился приблизительно на ширине ладони под правым бедром

- Крючок-карабин подвесить на крепежной пластине с отверстиями (3) агрегата – см. „Соединить агрегат с подвесным ремнем“
- Затем определить правильную точку для подвешивания установленного режущего инструмента – см. “Балансировка агрегата”

## Агрегат подвесить на подвесном ремне

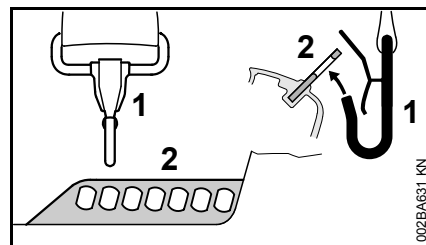

- Крючок-карабин (1) вставить в крепежную пластину (2) на штоке

## Агрегат отсоединить от подвесного ремня

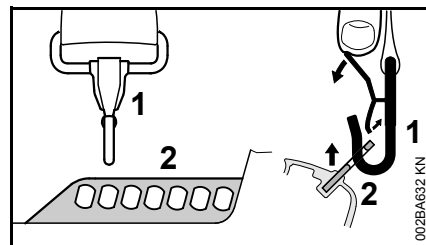

- Нажать язычок на крючке-карабине (1), а крепежную пластину (2) вытащить из крючка

## Балансировка устройства

Агрегат балансируется различными способами, в зависимости от монтированного режущего инструмента.

- Подождать, пока раскачивающийся агрегат, подвешенный на подвесном ремне, не остановится – при необходимости, изменить точку подвешивания

### Положения балансировки

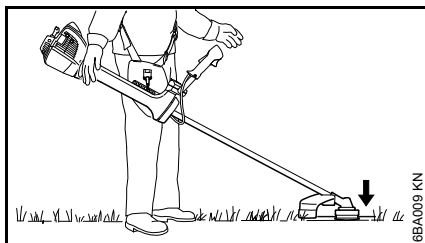

Косильные головки, режущие полотна для травы, ножи для густой поросли и ножи-измельчители должны слегка прилегать к земле.

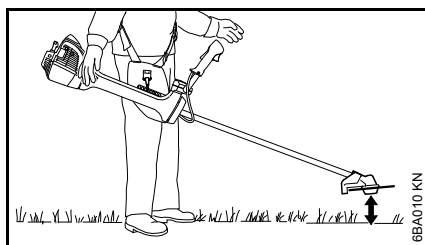

Пильные полотна должны "парить" над землей на расстоянии около 20 см.

## Быстрое снятие

### ! ПРЕДУПРЕЖДЕНИЕ

В момент, когда угрожает сильная опасность агрегат необходимо быстро снять. Потренировать быстрое снятие агрегата. При тренировке агрегат не бросать на землю, чтобы избежать повреждений.

## Пуск / остановка мотора

### Элементы управления

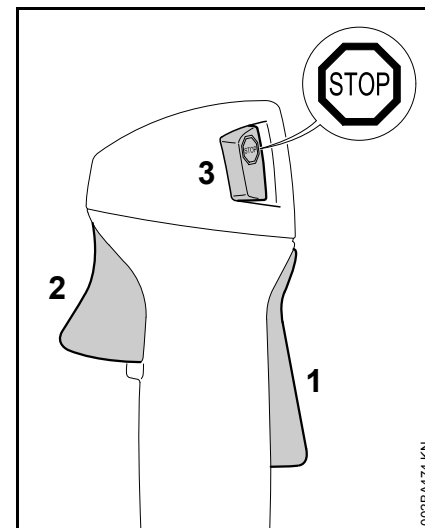

- 1 Фиксатор рычага акселератора
- 2 Рычаг акселератора
- 3 Кнопка останова – с положениями для **работы** и **останова**. Для выключения зажигания необходимо нажать кнопку выключения (  ).

### Назначение кнопки останова и зажигания

Не нажатая кнопка останова находится в положении **Работа**: зажигание включено – двигатель готов к запуску и его можно запускать. При нажатии кнопки останова выключается зажигание. После остановки двигателя зажигание включается автоматически.

## Символы на рычаге воздушной заслонки

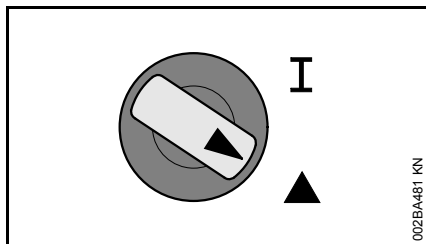

**Рабочее положение I** – в этом положении прогретый двигатель запускается или работает.

**Пуск ▲** – в этом положении запускается холодный двигатель.

## Запуск двигателя

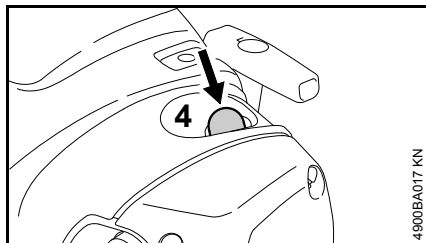

- Нажать на сильфон (4) ручного топливоподкачивающего насоса минимум 5 раз, даже если сильфон заполнен топливом.

Рычаг воздушной заслонки в рабочем положении I.

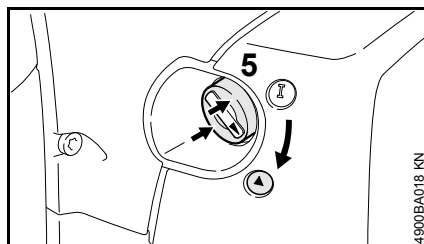

- При холодном двигателе: нажать на рычаг воздушной заслонки (5) с краю (стрелки) и повернуть в положение запуска ▲

## Пуск

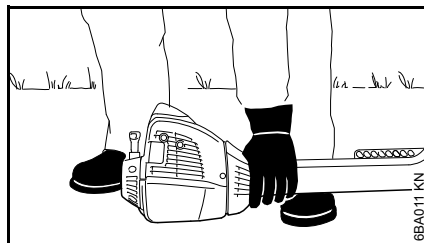

- Агрегат надежно уложить на землю. В качестве опоры служат защитная плита двигателя и защита режущего инструмента. Режущий инструмент не должен касаться ни земли, ни каких-либо предметов
- Занять устойчивое положение – варианты: стоя, нагнувшись либо стоя на коленях.
- левой рукой устройство прижать с усилием к земле – при этом не дотрагиваться до рычага управления подачей топлива и стопорного рычага

## УКАЗАНИЕ

Не становиться ступней или коленом на шток!

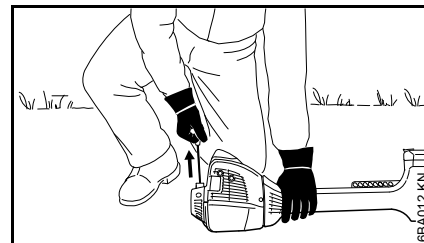

- Правой рукой взяться за ручку стартера

## УКАЗАНИЕ

Не вытягивать тросик до конца – опасность разрыва!

- Отпускать ручку стартера не резко, а плавно, против направления вытягивания, чтобы пусковой тросик наматывался ровно
- Повторять пуск, пока двигатель не начнет работать
- Если двигатель не запускается: повернуть рычаг воздушной заслонки в положение запуска ▲ и снова запустить двигатель

## Монтаж устройства

Если устройство в эксплуатацию впервые, соблюдать указания «Первый ввод в эксплуатацию» в разделе «Другие указания для запуска».

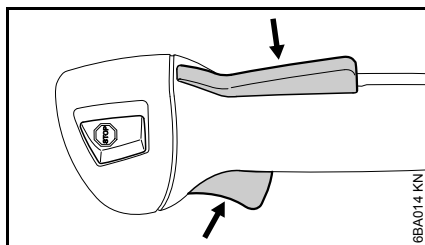

- Если двигатель запущен в положении запуска ▲ : одновременно нажать кратковременно стопор рычага акселератора и рычаг акселератора, после чего рычаг воздушной заслонки переходит в рабочее положение I и двигатель переключается в режим холостого хода

Устройство готово к работе.

### **! ПРЕДУПРЕЖДЕНИЕ**

В положении для режима работы I и при одновременном холостом ходе двигателя режущий инструмент не должен вращаться!

Если режущий инструмент вращается в режиме холостого хода двигателя, соблюдать указания раздела «Регулировка тросика акселератора» или отдать устройство в ремонт специализированному дилеру. Компания STIHL рекомендует обратиться к дилеру STIHL.

- Подвеска устройства на подвесном ремне
- Установка агрегата

### Останов двигателя

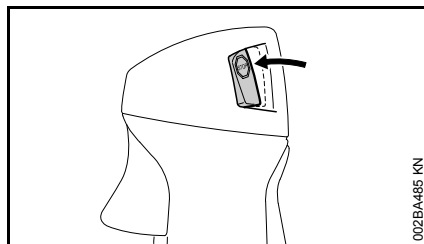

- Нажать кнопку останова – двигатель останавливается – отпустить кнопку останова – кнопка останова выскакивает назад

### Дополнительные инструкции по запуску

#### Первый ввод в эксплуатацию

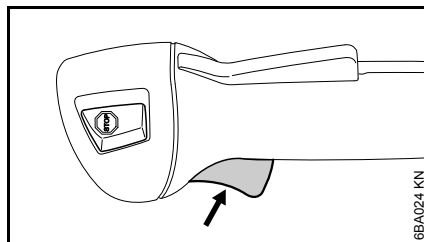

- Нажать рычаг акселератора – при этом стопор рычага акселератора **не** задействовать

Если при этом повышается число оборотов двигателя либо вращается режущий инструмент, то:

- действовать далее, как описано в разделе «Останов двигателя»
- действовать далее, как описано в главе «Регулировка тросика акселератора»

Если более высокое число оборотов не устанавливается, то устройство готов к работе.

#### При очень низких температурах

- Если потребуется, перевести двигатель в зимний режим работы, см. «Эксплуатация в зимнее время»
- если агрегат сильно охлажден (образование инея), то после запуска двигатель следует прогреть в положении запуска ▲ и довести его до рабочей температуры – осторожно: режущий инструмент вращается!

#### При очень высоких температурах

Если двигатель после 10 протяжек в положении запуска ▲ не запускается:

- перезапустить двигатель в положении для режима работы I

#### Двигатель не запускается

- Проверить, все ли органы управления отрегулированы правильно
- Проверить, есть ли топливо в топливном баке и при необходимости долить
- Проверить плотность посадки контактного наконечника свечи зажигания
- Повторить запуск двигателя

### Двигатель глохнет

- Установить рычаг воздушной заслонки в положение I – повторять пуск, пока двигатель не начнет работать

### Топливо в топливном баке полностью израсходовано

- после заправки топливом не менее 5 раз сжать сильфон ручного топливоподкачивающего насоса – и в том случае, если сильфон еще заполнен топливом
- Повторить запуск двигателя

## Транспортировка устройства

### Использование транспортной защиты

Тип транспортной защиты зависит от типа металлического режущего инструмента в объеме поставки мотоустройства. Транспортная защита поставляется и как специальная принадлежность.

### Режущее полотно для травы 250 и 255

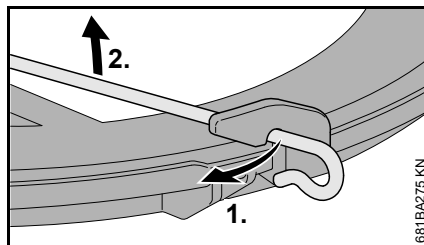
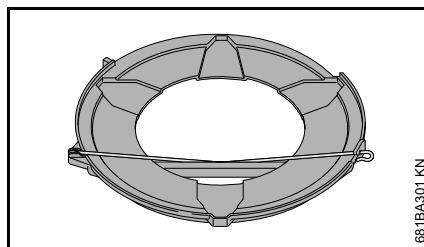

- Отсоединить зажимную скобу от транспортной защиты
- Отвести зажимную скобу наружу

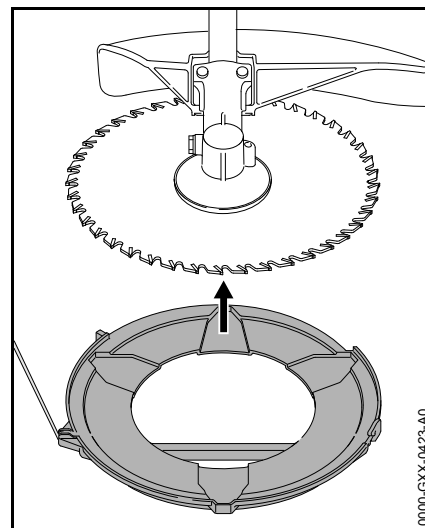

- Монтировать транспортную защиту на режущем инструменте снизу

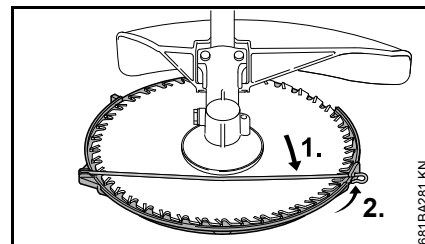

- Соединить зажимную скобу с транспортной защитой
- Повернуть зажимную скобу внутрь

## Диски с долотообразными зубьями 225

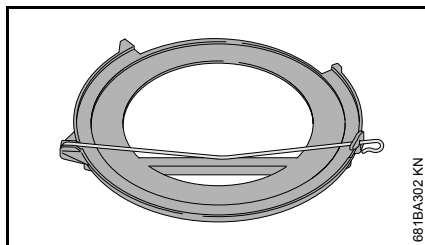

681BA302 KN

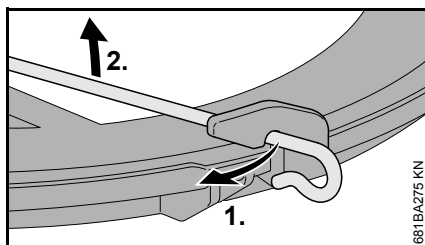

681BA275 KN

- Отсоединить зажимную скобу от транспортной защиты

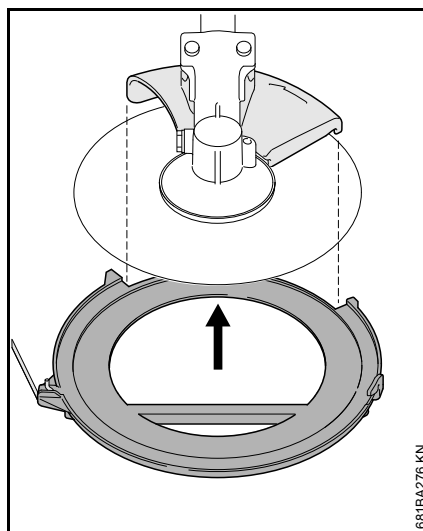

681BA276 KN

- Отвести зажимную скобу наружу
- Установить транспортную защиту на режущий инструмент снизу, при этом следить за тем, чтобы упор оказался в центре паза

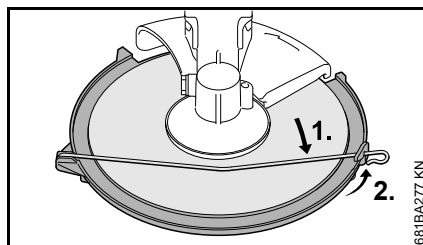

681BA277 KN

- Повернуть зажимную скобу внутрь
- Соединить зажимную скобу с транспортной защитой

## Универсальная транспортная защита для металлических режущих инструментов

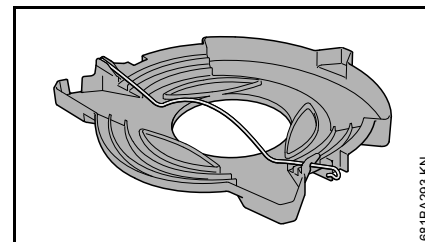

681BA293 KN

Универсальная транспортная защита может использоваться для ножей-измельчителей, режущих полотен для травы и ножей для молодой поросли.

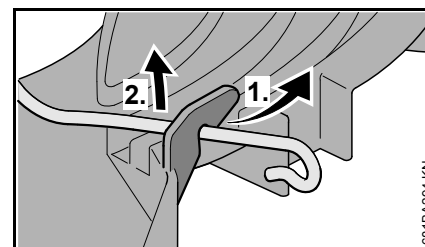

681BA294 KN

- Расцепить стяжной хомут на транспортной защите и повернуть наружу

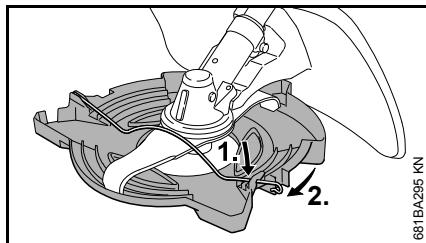

- Установить транспортную защиту для режущего инструмента снизу, как показано на рисунке
- Закрепить стяжной хомут на крючке транспортной защиты

## Указания по эксплуатации

### Первый ввод в эксплуатацию

Совершенно новое устройство (прямо с завода) не эксплуатируйте с высокой частотой вращения без нагрузки, вплоть до третьей заправки топливного бака, с тем чтобы во время приработки не возникали какие-либо дополнительные нагрузки. Во время приработки подвижные детали должны притереться друг к другу, – в приводном механизме имеет место повышенное сопротивление трения. Двигатель достигает максимальную мощность после 5 – 15 заправок топливом.

### Во время работы

После продолжительной работы при полной нагрузке двигатель оставьте работать некоторое время на холостом ходу, пока большая часть тепла не будет отведена потоком охлаждающего воздуха, благодаря чему снижается нагрузка на детали привода (система зажигания, карбюратор) вследствие застоя тепла.

### После работы

При перерыве в работе, дайте двигателю остыть. Устройство с пустым топливным баком храните до следующего применения в сухом месте, вдали от источников

воспламенения. При длительном перерыве в работе, – см. раздел "Хранение устройства".



## Воздушный фильтр

### Базовая информация

Срок службы фильтра очень большой.

Крышку фильтра не снимать и фильтр не заменять до тех пор, пока не будет ощутимой потери мощности.

Загрязненные воздушные фильтры снижают мощность двигателя, повышают расход топлива и усложняют запуск.

### Замена воздушного фильтра

Только при заметном снижении мощности мотора

- Рычаг воздушной заслонки повернуть в положение ▲

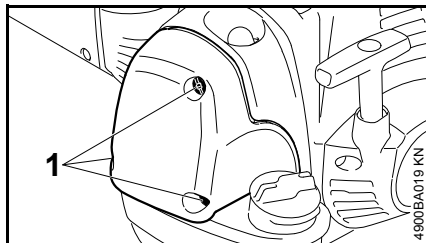

- Ослабить крепежные болты (1)

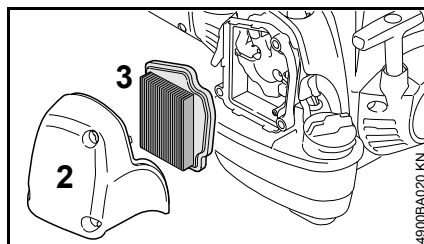

- Снять крышку фильтра (2)
- Внутреннюю сторону крышки фильтра и окружающую фильтр (3) поверхность очистить от грубой грязи

Фильтр (3) фильтрует воздух через гофрированную бумагу.

- Снять и проверить фильтр (3) – при наличии загрязнения или повреждения бумаги либо рамы фильтра заменить фильтр
- Распаковать новый фильтр

### УКАЗАНИЕ

Фильтр до момента установки не сгибать и не мять, иначе его можно повредить – поврежденные фильтры не использовать!

- Установить фильтр в корпус фильтра
- Установить крышку фильтра

Использовать только высококачественные воздушные фильтры, чтобы предохранить двигатель от попадания в него абразивной пыли.

Компания STIHL рекомендует использовать только оригинальные воздушные фильтры марки STIHL. Высокий стандарт качества этих

деталей обеспечивает бесперебойную эксплуатацию, длительный срок службы приводного механизма и чрезвычайную долговечность фильтров.

### Фильтрующий элемент для эксплуатации зимой

Техническое обслуживание специального фильтрующего элемента для эксплуатации зимой описаны в разделе «Эксплуатация зимой».

## M-Tronic

### Базовая информация

M-Tronic электронным путём регулирует кол-во подачи топлива и момент зажигания для всех режимов работы.

Система M-Tronic предоставляется для простого, быстрого запуска. Двигатель, независимо от климатических условий и температуры в приводе, запускается в положении запуска ▲. Положение запуск ▲ после запуска может регулироваться до тех пор, пока двигатель не начнёт хорошо работать.

Система M-Tronic всегда обеспечивает оптимальную мощность двигателя, очень хорошее ускорение и автоматическую адаптацию к изменившимся условиям.

Поэтому требуются изменения в регулировке карбюратора – карбюратор не имеет регулировочных болтов.

Если при сильно изменившихся условиях эксплуатации более не достигается хорошая работа и привычная мощность двигателя, значит следует обратиться к специализированному дилеру.

Компания STIHL рекомендует поручить проведение работ по техобслуживанию и ремонту только специализированному дилеру STIHL.

## Зимний режим работы

### При температуре ниже +10 °C

#### Подогрев карбюратора

Посредством переустановки задвижки кроме холодного воздуха в окружающее цилиндр пространство всасывается также прогретый воздух для того, чтобы избежать обмерзания карбюратора.

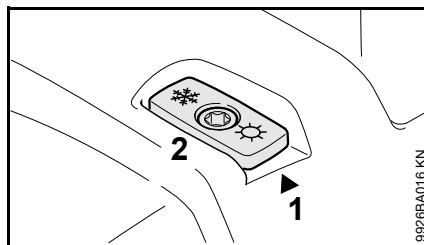

Стрелка на крышке (1) показывает регулировку задвижки (2) для эксплуатации летом либо зимой. Значение символов:

- Символ "солнце" = эксплуатация летом
- Символ "кристалл снега" = эксплуатация зимой

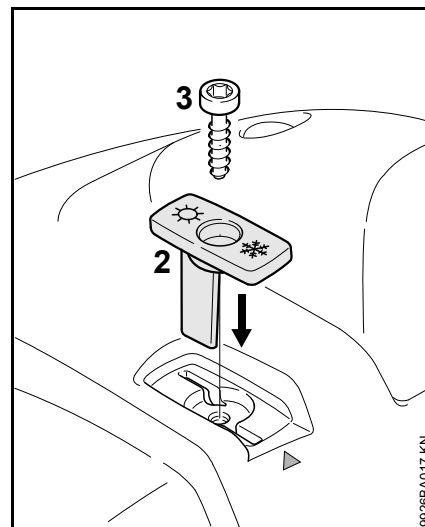

- Болт (3) на задвижке выкрутить и снять
- Задвижку (2) вынуть из крышки
- Задвижку (2) из положения эксплуатации летом повернуть в положение эксплуатации зимой и снова установить
- Болт (3) через задвижку повернуть в крышку

### При температуре между +10 °C и +20 °C

Агрегат в данном диапазоне температур обычно может эксплуатироваться с задвижкой (2) в положении летней работы. Положение задвижки, при необходимости, изменить.

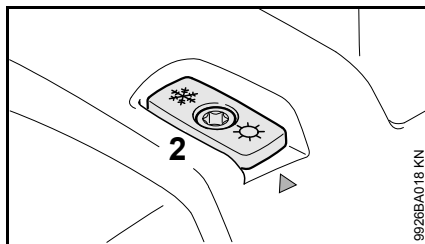
**При температуре выше +20 °C**

- Задвижку (2) обязательно снова привести в положение эксплуатации летом

**УКАЗАНИЕ**

При температуре выше +20 °C не работать в зимнем режиме, иначе существует опасность сбоев в работе двигателя из-за перегрева!

**При температуре ниже -10 °C**

При экстремальных зимних условиях со следующими условиями

- При температуре ниже -10 °C
- Снег либо метель

рекомендуется использование "Набора защитной крышки", который может поставляться как специальные принадлежности.

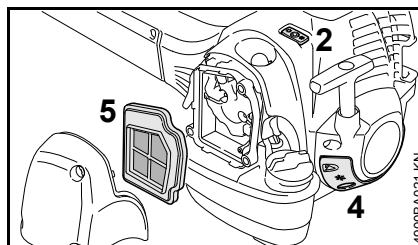

Набор защитной крышки содержит следующие детали для переоборудования агрегата:

- 4 Защитная крышка для частичного закрытия шлица в корпусе стартера
  - 5 Фильтрующий элемент из ткани с нейлоном для воздушного фильтра
- Листок-вкладыш, который описывает переоборудование агрегата

После монтажа набора защитной крышки:

- Задвижку (2) установить в положение эксплуатации зимой

**При температуре выше -10 °C**

- Агрегат снова переоборудовать и детали набора защитной крышки заменить на детали для эксплуатации летом

В зависимости от температуры окружающей среды:

- Задвижку (2) установить в положение эксплуатации летом либо зимой

**Чистка воздушного фильтра**

- Ослабить крепёжные болты в крышке фильтра
- Снять крышку фильтра
- Внутреннюю сторону крышки фильтра и окружающую фильтр (5) поверхность очистить от грубой грязи
- Фильтр выбить (5) либо продуть изнутри наружу сжатым воздухом

При сильном загрязнении либо если ткань фильтра склеилась:

- Фильтр промыть в чистой, не воспламеняющейся моющей жидкости (например, тёплой мыльной воде) и просушить

Поврежденный фильтр необходимо заменить.

## Свеча зажигания

- При недостаточной мощности двигателя, при плохом запуске или перебоях на холостом ходу в первую очередь следует проверить свечу зажигания.
- Замените свечу зажигания после приблизительно 100 часов работы – при сильно обгоревших электродах уже раньше – применяйте только допущенные фирмой STIHL свечи зажигания с защитой от помех – см. "Технические данные".

### Демонтаж свечи зажигания

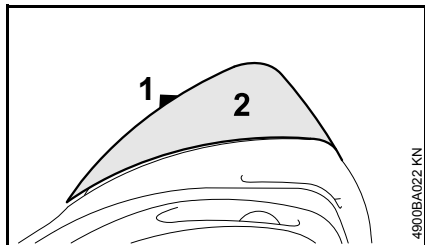

- Болт (1) в колпачке (2) повернуть до тех пор, пока головка болта не будет выглядывать из колпачка (2) и колпачок можно будет спереди поднять.

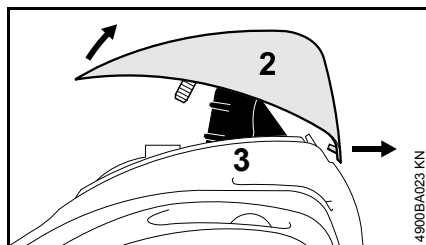

- Колпачок (2) спереди поднять и для снятия фиксации сместить назад
- Снять колпачок
- Снять контактный наконечник провода зажигания (3)
- Выкрутить свечу зажигания

### Проверить свечу зажигания

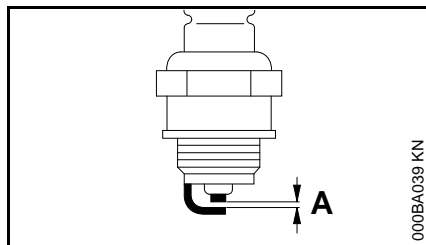

- Очистите загрязненную свечу зажигания
- Проверить расстояние между электродами (A) и, если необходимо, отрегулировать, значение расстояния – см. раздел "Технические характеристики"
- Устраните причины загрязнения свечи зажигания.

Возможные причины загрязнения:

- избыток моторного масла в топливе,
- загрязненный воздушный фильтр,
- неблагоприятные условия эксплуатации.

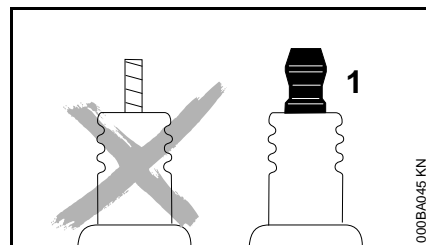

### **!** ПРЕДУПРЕЖДЕНИЕ

При неплотно затянутой контактной гайке (1) или при ее отсутствии могут возникать искры. При проведении работ в легковоспламеняемой или взрывоопасной среде может возникнуть угроза пожара или взрыва. Люди могут получить тяжелые травмы или понести материальный ущерб.

- использовать свечи зажигания с помехоподавляющим резистором с закрепленной контактной гайкой

### Монтаж свечи зажигания

- Ввинтить свечу зажигания
- Прочно прижать контактный наконечник свечи зажигания к свече зажигания

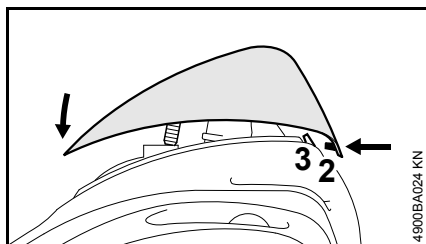

- Колпачок (1) сзади установить на крышку под небольшим углом, при этом выступ (2) вдавить в отверстие (3) крышки.
- Повернуть колпачок в сторону крышки, ввинтить болт (4) и затянуть

## Работа мотора

Если после техобслуживания воздушного фильтра и правильной регулировки тросика газа работа двигателя неудовлетворительна, значит причина может быть также в глушителе.

Глушитель отдать на проверку относительно наличия загрязнения (закисованности) специализированному дилеру!

Компания STIHL рекомендует поручить проведение работ по техобслуживанию и ремонту только специализированному дилеру STIHL.

## Хранение устройства

При перерывах в работе, начиная с 3 месяцев

- Слить топливо из топливного бака на хорошо проветриваемом участке и очистить бак
- Топливо утилизировать согласно предписаниям и без ущерба для окружающей среды
- Полностью опустошить карбюратор, в противном случае может произойти склеивание мембран в карбюраторе!
- Снять режущий инструмент, очистить и проверить. Обработать металлический режущий инструмент защитным маслом.
- Тщательно очистить агрегат
- Агрегат хранить в сухом и надежном месте – защитить от несанкционированного использования (например, детьми)

## Заточка металлического режущего инструмента

- Режущие инструменты при незначительном износе затачивать напильником (специальные принадлежности) – при сильном износе и зазубринах затачивать заточным устройством или поручите заточку специализированному дилеру – фирма STIHL рекомендует специализированного дилера STIHL.
- Затачивать часто, но снимать мало: для простого дополнительного затачивания обычно достаточно два или три опилоочных движения

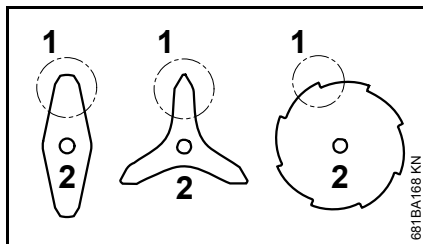

- Лопasti ножа (1) затачивать равномерно – не изменять форму тела полотна (2)

Дальнейшие указания по заточке находятся на упаковке режущего инструмента.

## Балансировка

- Переточка допускается приблизительно 5 раз, после этого проверить дисбаланс

режущих инструментов с помощью балансировочного устройства (специальные принадлежности) или поручите проверку специализированному дилеру STIHL – компания STIHL рекомендует специализированного дилера STIHL

## Провести техническое обслуживание косильной головки

### Отложить мотоустройство

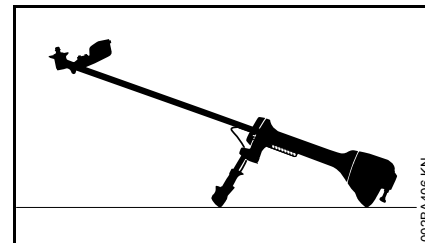

- остановить двигатель
- Агрегат уложить таким образом, чтобы крепление для режущего инструмента было направлено вверх

### Замена косильной струны

Перед заменой косильной струны следует обязательно проверить косильную головку на износ.



### ПРЕДУПРЕЖДЕНИЕ

При обнаружении значительных признаков износа, заменить косильную головку в сборе.

Далее косильная струна называется просто "струна".

В объём поставки косильной головки входит иллюстрированная инструкция, в которой показана замена струн. Поэтому инструкции для косильной головки следует тщательно хранить.

- При необходимости, демонтировать косильную головку

### Регулировка косильной струны

#### STIHL AutoCut

- Агрегат с работающим двигателем удерживать над поверхностью газона – косильная головка должна вращаться
- Косильной головкой слегка коснуться земли – струна регулируется и обрезается на оптимальную длину ножом на защите

При каждом прикосновении к земле косильная головка регулирует струну. Поэтому во время работы следует учитывать производительность резки косильной головки. Если косильная головка слишком часто касается земли, то неиспользованные части косильной струны отрезаются у ножа.

Дополнительная регулировка происходит лишь тогда, когда длина обоих концов струны составляет не менее **2,5 см (1 дюйм)**.

#### STIHL TrimCut



#### **ПРЕДУПРЕЖДЕНИЕ**

При дополнительной регулировке косильной струны вручную следует обязательно остановить двигатель – иначе существует **опасность получения травмы!**

- Корпус катушки поднять вверх – повернуть против часовой стрелки припл. на 1/6 оборота – до положения фиксации – и снова отпустить в исходное положение.

- Концы струны вытянуть наружу

При необходимости повторить процесс, пока оба конца нити не дойдут до ножа на защите.

Одно вращательное движение от упора до упора высвобождает примерно **4 см (1 1/2 дюйма)** струны.

### Заменить косильные струны

#### STIHL PolyCut

На косильную головку PolyCut вместо режущего ножа можно установить также укороченную струну.

#### STIHL DuroCut, STIHL PolyCut



#### **ПРЕДУПРЕЖДЕНИЕ**

Для зарядки косильной головки вручную обязательно остановить двигатель – иначе существует **опасность получения травмы!**

- Косильную головку оборудовать струной согласно прилагаемой к ней инструкции

### Замена ножа

#### STIHL PolyCut

Перед заменой режущих ножей косильную головку обязательно проверить на предмет износа.



#### **ПРЕДУПРЕЖДЕНИЕ**

При обнаружении значительных признаков износа, заменить косильную головку в сборе.

Режущие ножи далее коротко называются "ножи".

В объём поставки косильной головки входит иллюстрированная инструкция, которая показывает замену ножей. Поэтому инструкция для косильной головки следует тщательно хранить.



#### **ПРЕДУПРЕЖДЕНИЕ**

Для зарядки косильной головки вручную обязательно остановить двигатель – иначе существует **опасность получения травмы!**

- Демонтаж косильной головки
- Нож заменить, как это показано в инструкции с рисунками
- Смонтировать косильную головку

## Контроль и техобслуживание специализированным дилером

### Место зажима для трубчатой рукоятки

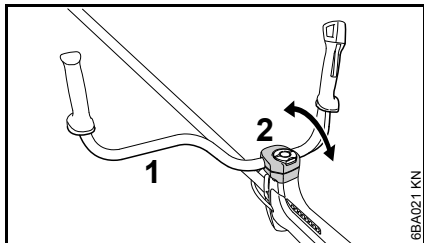

- Через регулярные промежутки времени проверять подвижность трубчатой рукоятки (1) в зажимных чашечках (2)

### Трубчатая рукоятка двигается тяжело

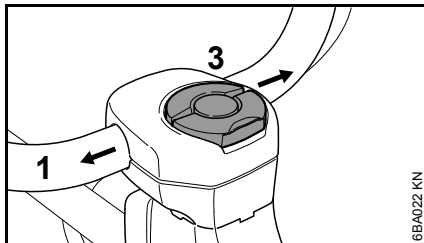

- Винт (3) ослабить ровно настолько, чтобы трубчатая рукоятка могла двигаться
- Трубчатую рукоятку (1) вынуть сбоку из зажимной зоны

- Тряпку пропитать чистой, не воспламеняющейся чистящей жидкостью – не использовать средства с содержанием масла либо жира
- Смоченной тряпкой тщательно очистить всю зону зажима трубчатой рукоятки
- Выровнять трубчатую рукоятку и снова закрепить винтом

### Трубчатую рукоятку плотно не зажимать

- Как описано в разделе "Трубчатая рукоятка двигается с трудом", трубчатую рукоятку освободить с зажимных чашечек
- Зону зажима на трубчатой рукоятке и в зажимных чашечках смазать
- Выровнять трубчатую рукоятку и снова закрепить винтом

## Проверку и техобслуживание поручить специализированному дилеру

### Работы по техническому обслуживанию

Компания STIHL рекомендует поручить проведение работ по техобслуживанию и ремонту только специализированному дилеру STIHL.

### Топливная всасывающая головка в баке

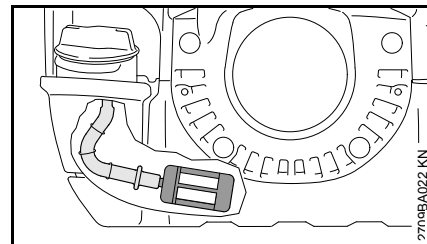

- Всасывающую головку в топливном баке ежегодно проверять и, при необходимости, заменять

Всасывающая головка должна лежать в баке в показанной на рисунке области.

### Искрозащита в глушителе

Искрозащита предоставляется только в зависимости от страны назначения.



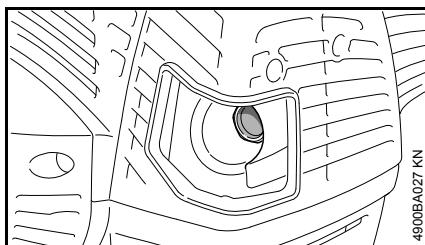

- Если падает мощность двигателя, искрозащиту в глушителе отдать на проверку

### Антивибрационные элементы

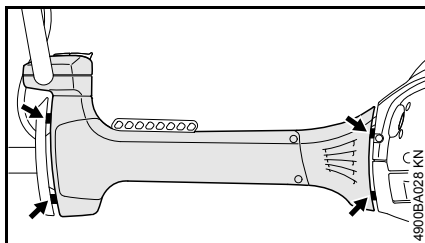

Между моторным блоком и штоком монтированы четыре антивибрационных элемента (стрелки) для амортизации вибраций. Если уровень вибраций ощутимо повышается – отдать на проверку.

Обе колеблющиеся щели (стрелки) антивибрационной системы на заводе отрегулированы до фиксированной величины и имеют одинаковую ширину. Если обе колеблющиеся щели по размерам сильно отличаются и/или одна щель закрыта, значит, антивибрационную систему обязательно отдать в ремонт специализированному дилеру.

### Защита от износа на антивибрационном корпусе

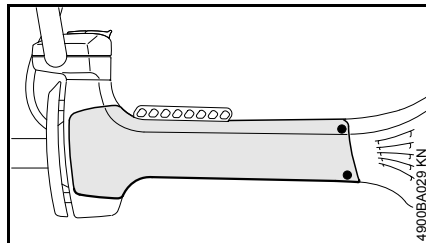

Сбоку на корпусе для антивибрационной системы находится защита от износа, которая легко заменяется. Во время работы защита из-за движений агрегата может на боковой пластине подвешенного ремня износиться, при необходимости, её следует заменить.

## Указания по техобслуживанию и техническому уходу

Данные относятся к нормальным условиям эксплуатации. В неблагоприятных условиях (сильное запыление и проч.) и при длительной ежедневной работе указанные интервалы следует соответственно сократить.		перед началом работы	по окончании работы или ежедневно	после каждой заправки бака	еженедельно	ежемесячно	ежегодно	при неисправности	при повреждении	при необходимости
Устройство в целом	Визуальный контроль (безопасное эксплуатационное состояние, герметичность)	X		X						
	Очистить		X							
	Заменить поврежденные детали	X								
Рукоятка управления	Проверка работоспособности	X		X						
Воздушный фильтр, бумажный фильтр	Визуальный контроль					X		X		
	Заменить <sup>1)</sup>								X	
Воздушный фильтр, тканевый синтетический фильтр	Визуальный контроль					X		X		
	Очистить									X
	Заменить								X	X
Топливный бак	Очистить									X
Ручной топливный насос (если имеется)	Проверить	X								
	Ремонт специализированным дилером <sup>2)</sup>								X	
Всасывающая головка в топливном баке	Проверить <sup>2)</sup>							X		
	Заменить <sup>2)</sup>						X		X	X
Холостой ход	Проверить, режущий инструмент не должен вращаться	X		X						
	Если режущий инструмент продолжает вращаться на холостом ходу, мотоустройство следует отдать в ремонт дилеру <sup>2)</sup> .									X
Свеча зажигания	Регулировка зазора между электродами							X		
	Замена каждые 100 моточасов									

Данные относятся к нормальным условиям эксплуатации. В неблагоприятных условиях (сильное запыление и проч.) и при длительной ежедневной работе указанные интервалы следует соответственно сократить.		перед началом работы	по окончании работы или ежедневно	после каждой заправки бака	еженедельно	ежемесячно	ежегодно	при неисправности	при повреждении	при необходимости
Всасывающие отверстия охлаждающего воздуха	Визуальный контроль		X							
	Очистить									X
Ребра цилиндра	Очистить <sup>2)</sup>						X			
Защита от искры <sup>3)</sup> в глушителе	Проверить <sup>2)</sup>							X		
	Очистить либо заменить <sup>2)</sup>								X	
Доступные болты и гайки (кроме регулировочных болтов) <sup>4)</sup>	Подтянуть									X
Антивибрационные элементы	Визуальный контроль <sup>5)</sup>	X						X		
	Заменить <sup>2)</sup>								X	
Режущий инструмент	Визуальный контроль	X		X						
	Заменить								X	
	Контроль прочности крепления	X		X						
Металлический режущий инструмент	Заточить	X								X
Предупреждающие наклейки	Заменить								X	

- 1) Только при заметном снижении мощности двигателя
- 2) специализированным дилером, фирма STIHL рекомендует специализированного дилера фирмы STIHL
- 3) Поставляется в зависимости от страны назначения
- 4) Болты для глушителя спустя 10 - 20 часов после первого ввода в эксплуатацию прочно затянуть
- 5) См. в главе «Контроль и техническое обслуживание у дилера», раздел «Противовибрационные элементы»

## Минимизация износа, а также избежание повреждений

Соблюдение заданных величин, указанных в данной инструкции по эксплуатации, поможет избежать преждевременный износ и повреждение устройства.

Эксплуатация, техническое обслуживание и хранение устройства должны осуществляться так тщательно, как это описано в данной инструкции по эксплуатации.

За все повреждения, которые были вызваны несоблюдением указаний относительно техники безопасности, работы и технического обслуживания, ответственность несёт сам пользователь. Это особенно актуально для таких случаев:

- Внесение изменений в продукте, которые не разрешены фирмой STIHL,
- Применение инструментов либо принадлежностей, которые не допускаются к использованию с данным устройством, не подходят либо имеют низкое качество,
- Пользование устройством не по назначению,
- Устройство было использовано для спортивных мероприятий и соревнований,
- Повреждение вследствие эксплуатации устройства с дефектными комплектующими.

## Работы по техническому обслуживанию

Все работы, перечисленные в разделе "Указания по техническому обслуживанию и уходу" должны проводиться регулярно. В случае если данные работы по техническому обслуживанию не могут быть выполнены самим пользователем, необходимо обратиться к специализированному дилеру.

Фирма STIHL рекомендует поручить проведение работ по техобслуживанию и ремонту только специализированному дилеру фирмы STIHL. Специализированные дилеры фирмы STIHL посещают регулярно курсы по повышению квалификации и в их распоряжении предоставляется техническая информация.

Если данные работы не проводятся либо выполняются не надлежащим образом, то могут возникнуть повреждения, за которые отвечает сам пользователь. К ним относятся, среди прочего:

- Повреждение приводного механизма вследствие несвоевременного или недостаточного обслуживания (например, воздушный и топливный фильтры),

неправильная настройка карбюратора или недостаточная очистка системы охлаждающего воздуха (всасывающие шлицы, ребра цилиндра),

- Коррозия и другие повреждения как следствие неправильного хранения
- Повреждения устройства вследствие применения запасных частей низкого качества

## Быстроизнашивающиеся детали

Некоторые детали агрегата, даже при применении их по назначению, подвержены нормальному износу и должны своевременно заменяться, в зависимости от вида и продолжительности их использования. К ним, среди прочего, относятся:

- Режущий инструмент (все виды),
- Крепежные детали для режущих инструментов (подвижные диски, гайки и т.д.),
- Защитные приспособления для режущих инструментов
- Муфта
- Фильтры (воздушный, топливный)
- Устройство запуска
- Тросик газа
- Свеча зажигания
- Антивибрационные элементы
- Защита от износа на корпусе для антивибрационных элементов

## Важные комплектующие

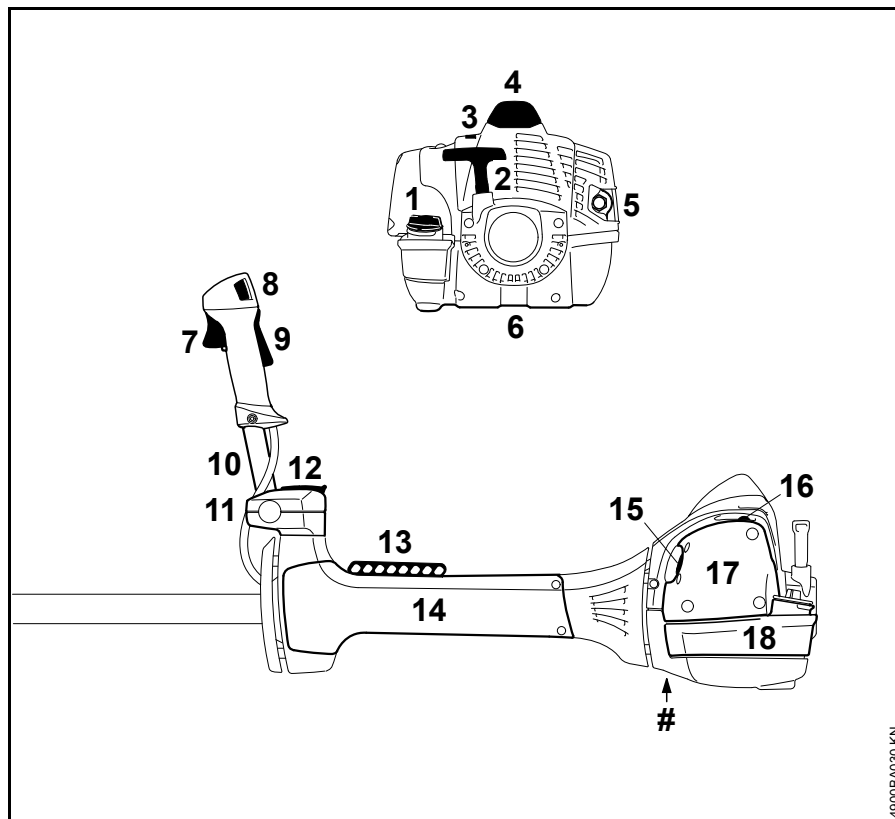

- 1 Крышка бака
- 2 Пусковая рукоятка
- 3 Задвижка (эксплуатация зимой)
- 4 Контактный наконечник свечи зажигания
- 5 Глушитель
- 6 Защитная пластина
- 7 Рычаг газа
- 8 Кнопка выключения
- 9 Стопор рычага газа
- 10 Трубчатая рукоятка
- 11 Подпорка ручки
- 12 Болт с закручиванием от руки
- 13 Перфорированная пластина
- 14 Защита от износа
- 15 Рычаг воздушной заслонки
- 16 Ручной топливный насос
- 17 Крышка фильтра
- 18 Топливный бак
- # Номер агрегата

4900BA030 KN

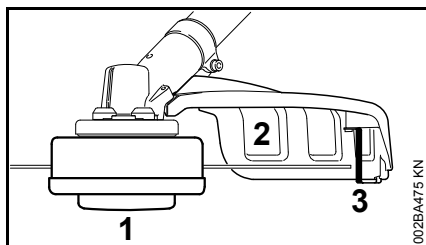

- 1 Косильная головка
- 2 Защита (только для косильных головок)
- 3 Ножи

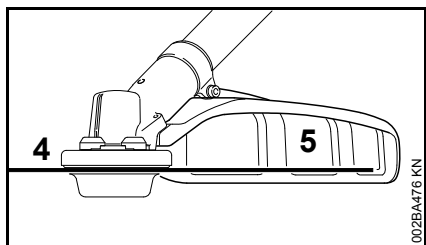

- 4 Металлический косильный инструмент
- 5 Защита (для металлических косильных инструментов)

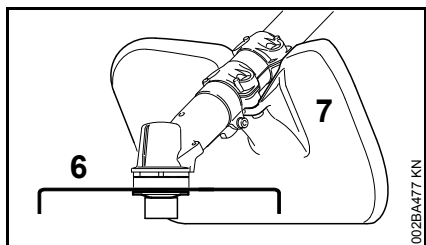

- 6 Ножи-измельчители
- 7 Защита ножа-измельчителя (только для измельчения с использованием ножа-измельчителя)

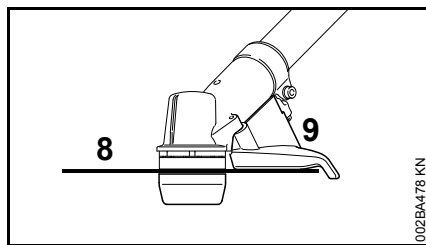

- 8 Пильное полотно
- 9 Упор (только для пильных полотен)

#### Защитные очки



Защитные очки имеются в комплекте поставки.

Количество: 1 шт.

## Технические данные

### Силовой агрегат

Одноцилиндровый двухтактный двигатель

### FS 510 C

Рабочий объем: 51,6 см<sup>3</sup>  
 Диаметр цилиндра: 44,7 мм  
 Ход поршня: 32,9 мм  
 Мощность согласно ISO 8893: 2,4 кВт (3,3 л.с.) при 9500 об/мин  
 Частота вращения на холостом ходу: 2500 об/мин  
 Настройка регулятора частоты вращения (номинальная величина): 12300 об/мин  
 Макс. частота вращения выходного вала (режущий инструмент) 9210 об/мин

### FS 560 C

Рабочий объем: 57,1 см<sup>3</sup>  
 Диаметр цилиндра: 47,0 мм  
 Ход поршня: 32,9 мм  
 Мощность согласно ISO 8893: 2,8 кВт (3,8 л.с.) при 9500 об/мин

Частота вращения на холостом ходу:	2500 об/мин
Настройка регулятора частоты вращения (номинальная величина):	12300 об/мин
Макс. частота вращения выходного вала (режущий инструмент)	9210 об/мин

### Система зажигания

Магнето с электронным управлением

#### **FS 510 C**

Свеча зажигания (с защитой от помех):	NGK BPMR7A
Зазор между электродами:	0,5 мм

#### **FS 560 C**

Свеча зажигания (с защитой от помех):	NGK BPMR7A
Зазор между электродами:	0,5 мм

### Топливная система

Работающий независимо от положения мембранный карбюратор со встроенным топливным насосом

Объем топливного бачка:

FS 510 C:	990 см <sup>3</sup> (0,99 л)
FS 560 C:	990 см <sup>3</sup> (0,99 л)

### Вес

не заправленный топливом, без режущего инструмента и защиты	
FS 510 C-EM:	10,2 кг
FS 560 C-EM:	10,2 кг
FS 560 C-EM Z	10,2 кг

### Общая длина

без режущего инструмента	
FS 510 C-EM:	1760 мм
FS 560 C-EM:	1760 мм

### Характеристика оснащения

C	Указание относительно особенностей комфорта
E	ErgoStart
M	M-Tronic
Z	Искрозащитная решетка

### Уровни шума и вибрации

При определении показателей уровня звукового давления и вибрации у агрегатов FS были учтены рабочие состояния холостого хода и номинального максимального числа оборотов в равной степени.

Более подробную информацию по соблюдению требований директивы об ответственности работодателей за уровень вибрации 2002/44/EG см. на сайте [www.stihl.com/vib](http://www.stihl.com/vib)

### Уровень звукового давления L<sub>peq</sub> согласно ISO 22868

с косильной головкой	
FS 510 C-EM:	101 дБ(A)
FS 560 C-EM:	101 дБ(A)
с металлическим косильным инструментом	
FS 510 C-EM:	103 дБ(A)
FS 560 C-EM:	104 дБ(A)

### Уровень звуковой мощности L<sub>w</sub> согласно ISO 22868

с косильной головкой	
FS 510 C-EM:	116 дБ(A)
FS 560 C-EM:	117 дБ(A)
с металлическим косильным инструментом	
FS 510 C-EM:	117 дБ(A)
FS 560 C-EM:	117 дБ(A)

### Уровень вибрации a<sub>hv,eq</sub> согласно ISO 22867

с косильной головкой	Рукоятка слева	Рукоятка справа
FS 510 C-EM:	3,7 м/с <sup>2</sup>	3,7 м/с <sup>2</sup>
FS 560 C-EM:	3,7 м/с <sup>2</sup>	3,7 м/с <sup>2</sup>
с металлическим косильным инструментом	Рукоятка слева	Рукоятка справа
FS 510 C-EM:	3,0 м/с <sup>2</sup>	3,0 м/с <sup>2</sup>
FS 560 C-EM:	3,3 м/с <sup>2</sup>	3,3 м/с <sup>2</sup>

Для уровня звукового давления и уровня звуковой мощности коэффициент K-согласно RL 2006/42/EG = 2,0 дБ(A); для

значения уровня вибрации  
коэффициент К-согласно  
RL 2006/42/EG = 2,0 м/с<sup>2</sup>.

## REACH

REACH обозначает постановление  
ЕС для регистрации, оценки и  
допуска химикатов.

Информация для выполнения  
постановления REACH (EC) №  
1907/2006 см. [www.stihl.com/reach](http://www.stihl.com/reach)

## Показатель выброса выхлопных газов

Показатель выброса CO<sub>2</sub>,  
измеренный в процессе выдачи  
сертификата соответствия типа  
изделия нормам ЕС, указан на сайте  
[www.stihl.com/co2](http://www.stihl.com/co2) в технических  
данных изделия.

Показатель выброса CO<sub>2</sub> измерен в  
процессе стандартных испытаний на  
типичном двигателе в лабораторных  
условиях и не является конкретной  
или косвенной гарантией  
эксплуатационных характеристик  
определенного двигателя.

Использование по назначению и  
техническое обслуживание в  
соответствии с описанием в данной  
инструкции по эксплуатации  
обеспечивают выполнение  
действующих требований по выбросу  
выхлопных газов. В случае  
изменений на двигателе разрешение  
на эксплуатацию теряет силу.

## Установленный срок службы

Полный установленный срок службы  
составляет до 30 лет.

Установленный срок службы  
предполагает соответствующие и  
своевременные обслуживание и уход  
согласно руководству по  
эксплуатации.

## Указания по ремонту

Пользователи данного устройства  
могут осуществлять только те работы  
по техническому обслуживанию и  
уходу, которые описаны в данной  
инструкции по эксплуатации.  
Остальные виды ремонтных работ  
могу осуществлять только  
специализированные дилеры.

Фирма STIHL рекомендует поручить  
проведение работ по  
техобслуживанию и ремонту только  
специализированному дилеру фирмы  
STIHL. Специализированные дилеры  
фирмы STIHL посещают регулярно  
курсы по повышению квалификации и  
в их распоряжении предоставляется  
техническая информация.

При ремонте монтировать только те  
комплектующие, которые допущены  
компанией STIHL для данного  
моторизированного устройства либо  
технически равноценные  
комплектующие. Применяйте только  
высококачественные запасные части.  
Иначе существует опасность  
возникновения несчастных случаев  
или повреждения устройства.

Фирма STIHL рекомендует  
использовать оригинальные  
запасные части фирмы STIHL.

Оригинальные запасные части  
фирмы STIHL можно узнать по  
номеру комплектующей STIHL, по  
надписи **STIHL**® и при  
необходимости по обозначению  
комплектующей STIHL  (на  
маленьких комплектующих может  
быть только одно обозначение).



## Устранение отходов

При утилизации следует соблюдать специфические для страны нормы по утилизации отходов.

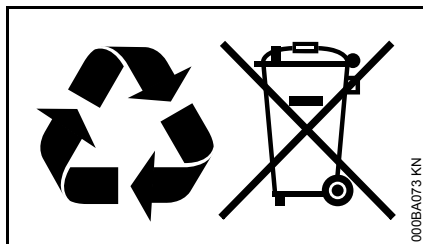

Продукты компании STIHL не являются бытовыми отходами. Продукт STIHL, аккумулятор, принадлежность и упаковка подлежат не загрязняющей окружающую среду повторной переработке.

Актуальную информацию относительно утилизации можно получить у специализированного дилера STIHL.

## Сертификат соответствия ЕС

ANDREAS STIHL AG & Co. KG  
Badstr. 115  
D-71336 Waiblingen

Germany

заявляет под собственную ответственность, что

устройство: кусторез  
заводская марка: STIHL  
тип: FS 510 C-EM  
FS 560 C-EM

идентификационный номер серии: 4148  
объем цилиндра  
FS 510 C-EM 51,6 см<sup>3</sup>  
FS 560 C-EM 57,1 см<sup>3</sup>

соответствует положениям директив 2011/65/EC, 2006/42/EC, 2014/30/EC и 2000/14/EC, а также разработано и изготовлено в соответствии с редакциями следующих норм, действующими на момент изготовления:

EN ISO 11806-1, EN 55012,  
EN 61000-6-1

Установление измеренного и гарантированного уровня звуковой мощности производилось согласно директиве 2000/14/EC, приложение V, с использованием стандарта ISO 10884.

### Измеренный уровень звуковой мощности

FS 510 C-EM: 117 дБ(A)  
FS 560 C-EM: 117 дБ(A)

## Гарантированный уровень звуковой мощности

FS 510 C-EM: 119 дБ(A)  
FS 560 C-EM: 119 дБ(A)

Хранение технической документации:

ANDREAS STIHL AG & Co. KG  
Produktzulassung

Год выпуска и серийный номер указаны на устройстве.

Waiblingen, 03.02.2020

ANDREAS STIHL AG & Co. KG

По доверенности

Dr. Jürgen Hoffmann

руководитель отдела документации,  
норм и допусков

CE

EAC

Информация о сертификатах соответствия техническим регламентам Таможенного Союза и иных документах, подтверждающих соответствие продукции требованиям Таможенного Союза, доступна в интернете на сайте производителя [www.stihl.ru/eac](http://www.stihl.ru/eac), а также может быть

запрошена по номерам телефонов бесплатной горячей линии в вашей стране, смотрите в разделе "Адреса".



Технические правила и требования для Украины выполнены.

## Адреса

### STIHL Hauptverwaltung

ANDREAS STIHL AG & Co. KG  
Badstrasse 115  
71336 Waiblingen  
Germany

### Дочерние компании STIHL

#### **РОССИЙСКАЯ ФЕДЕРАЦИЯ**

ООО "АНДРЕАС ШТИЛЬ  
МАРКЕТИНГ"  
ул. Тамбовская, дом 12, лит В, офис  
52  
192007 Санкт-Петербург, Россия  
Горячая линия: +7 800 4444 180  
Эл. почта: info@stihl.ru

#### **УКРАИНА**

ТОВ «Андреас Штіль»  
вул. Антонова 10, с. Чайки  
08135 Київська обл., Україна  
Телефон: +38 044 393-35-30  
Факс: +380 044 393-35-70  
Гаряча лінія: +38 0800 501 930  
Эл. почта: info@stihl.ua

### Представительства STIHL

#### **БЕЛАРУСЬ**

Представительство  
ANDREAS STIHL AG & Co. KG  
ул. К. Цеткин, 51-11а  
220004 Минск, Беларусь  
Горячая линия: +375 17 200 23 76

#### **КАЗАХСТАН**

Представительство  
ANDREAS STIHL AG & Co. KG  
ул. Шагабутдинова, 125А, оф. 2  
050026 Алматы, Казахстан  
Горячая линия: +7 727 225 55 17

### Импортеры STIHL

#### **РОССИЙСКАЯ ФЕДЕРАЦИЯ**

ООО "ШТИЛЬ ЗЮДВЕСТ"  
350000, Российская Федерация,  
г. Краснодар, ул. Западный обход, д.  
36/1

ООО "ФЛАГМАН"  
194292, Российская Федерация,  
г. Санкт-Петербург, 3-ий Верхний  
переулок, д. 16 литер А, помещение  
38

ООО "ПРОГРЕСС"  
107113, Российская Федерация,  
г. Москва, ул. Маленковская, д. 32,  
стр. 2

ООО "АРНАУ"  
236006, Российская Федерация,  
г. Калининград, Московский проспект,  
д. 253, офис 4

ООО "ИНКОР"  
610030, Российская Федерация,  
г. Киров, ул. Павла Корчагина, д. 1Б

ООО "ОПТИМА"  
620030, Российская Федерация,  
г. Екатеринбург, ул. Карьерная д. 2,  
Помещение 1

ООО "ТЕХНОТОРГ"  
660112, Российская Федерация,  
г. Красноярск, ул. Парашютная, д. 15

ООО "ЛЕСОТЕХНИКА"  
664540, Российская Федерация,  
с. Хомутово, ул. Чапаева, д. 1, оф. 39

#### **УКРАИНА**

ТОВ «Андреас Штіль»  
вул. Антонова 10, с. Чайки  
08135 Київська обл., Україна

#### **БЕЛАРУСЬ**

ООО "ПИЛАКОС"  
ул. Тимирязева 121/4 офис 6  
220020 Минск, Беларусь

УП "Беллесэкспорт"  
ул. Скрыганова 6.403  
220073 Минск, Беларусь

#### **КАЗАХСТАН**

ИП "ВОРОНИНА Д.И."  
пр. Райымбека 312  
050005 Алматы, Казахстан

#### **КИРГИЗИЯ**

ОсОО "Муза"  
ул. Киевская 107  
720001 Бишкек, Киргизия

#### **АРМЕНИЯ**

ООО "ЮНИТУЛЗ"  
ул. Г. Парпеци 22  
0002 Ереван, Армения

0458-772-1821-A

russisch



[www.stihl.com](http://www.stihl.com)



0458-772-1821-A