

STIHL GHE 355, GHE 375

STIHL



DE	Gebrauchsanleitung	RO	Instrucțiuni de utilizare
EN	Instruction manual	EL	Οδηγίες χρήσης
FR	Manuel d'utilisation	RU	Инструкция по эксплуатации
NL	Gebruiksaanwijzing	UK	Посібник з експлуатації
IT	Istruzioni per l'uso	ET	Kasutusjuhend
ES	Manual de instrucciones	KK	Пайдаланушының нұсқаулығы
PT	Manual de utilização		
NO	Bruksanvisning		
SV	Bruksanvisning		
FI	Käyttöopas		
DA	Betjeningsvejledning		
PL	Instrukcja obsługi		
SL	Navodila za uporabo		
SK	Návod na obsluhu		
HU	Használati útmutató		
HR	Upute za uporabu		
CS	Návod k použití		
LV	Lietošanas pamācība		
LT	Naudojimo instrukcija		

GHE 355.0

GHE 375.0

C

INT 1

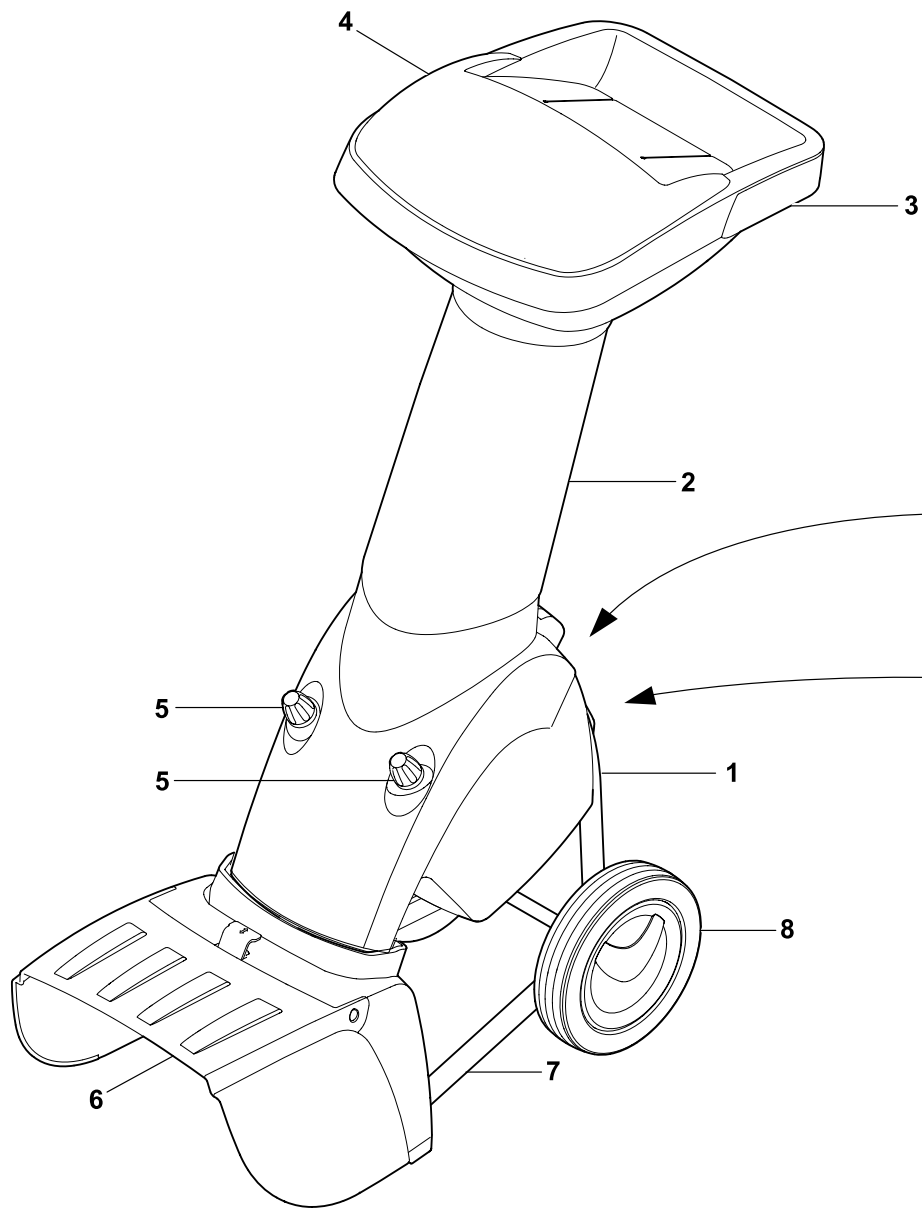
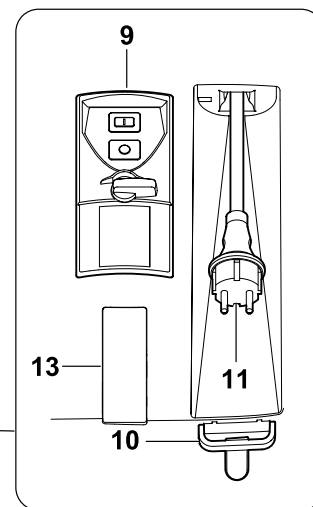
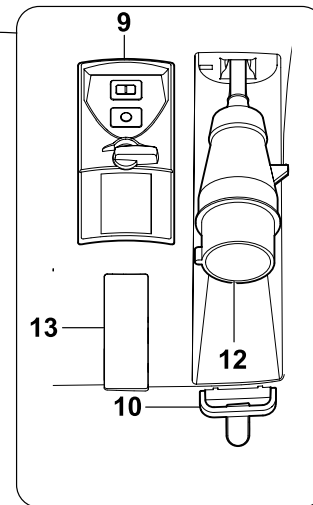

**GHE 355****GHE 375**

2

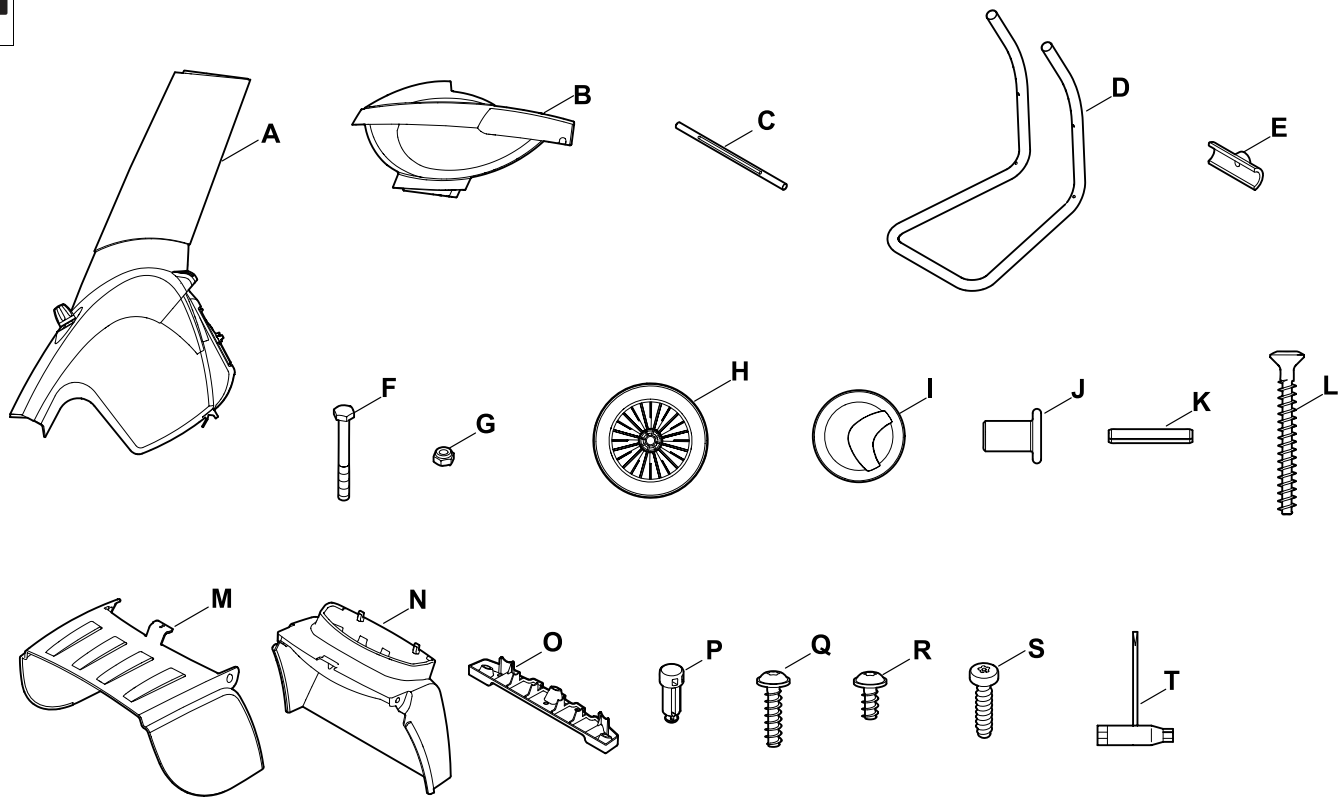

3

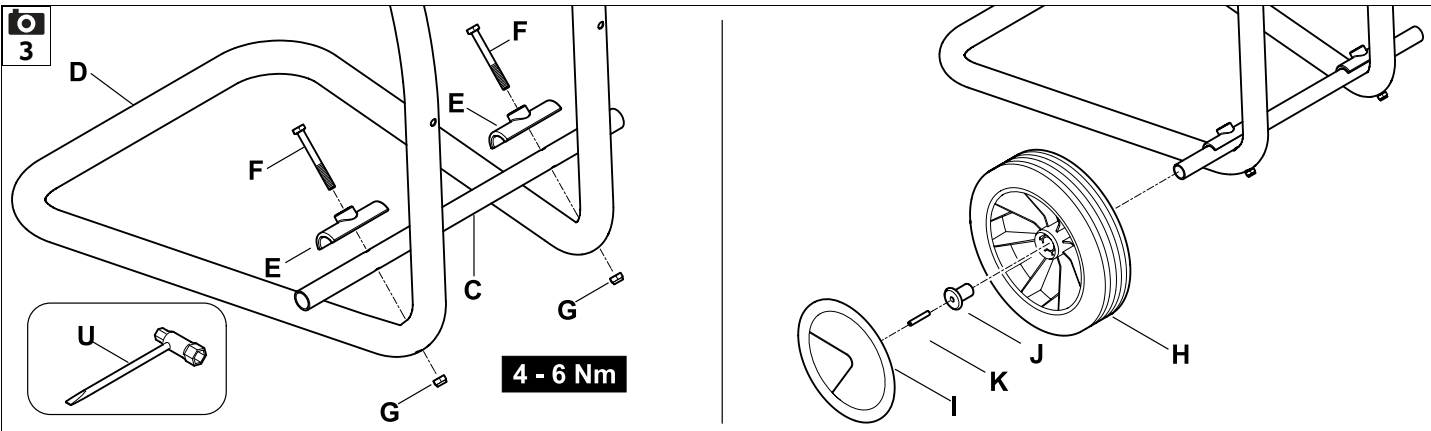

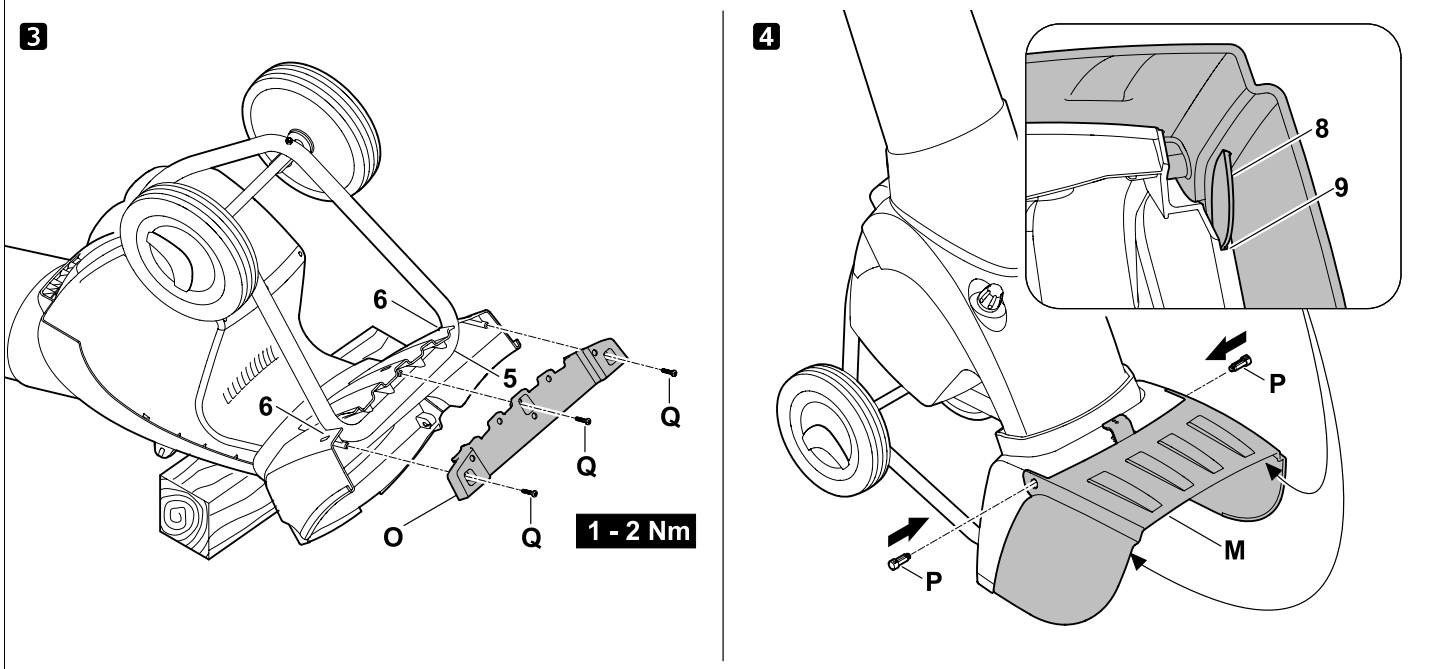
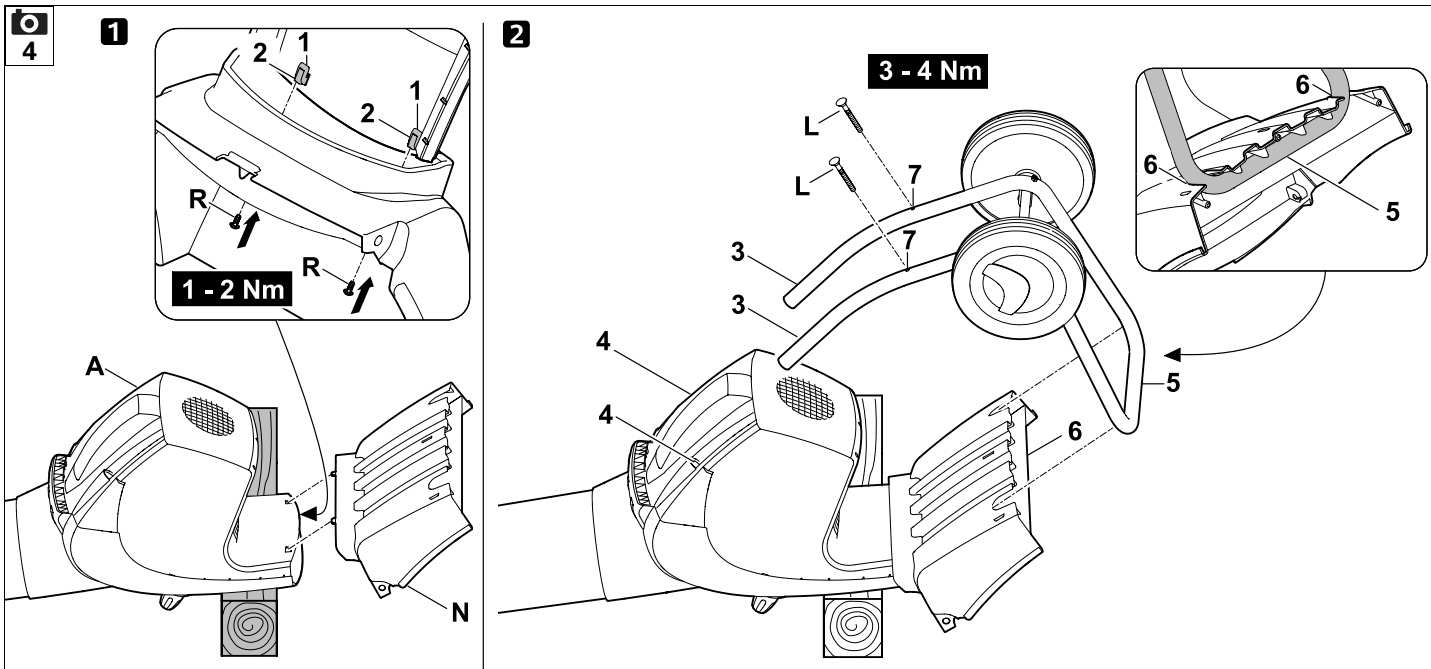

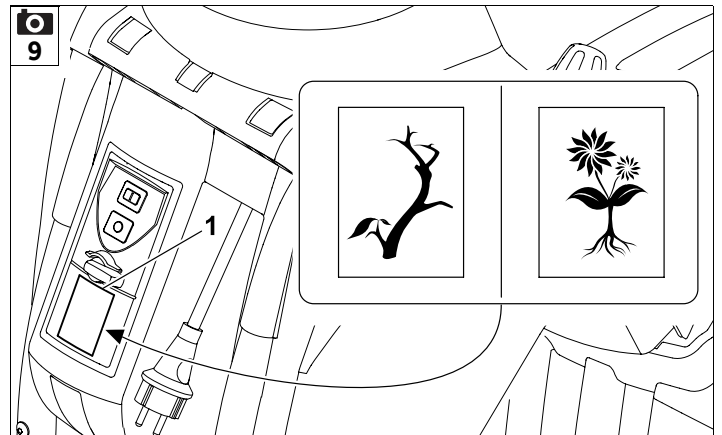
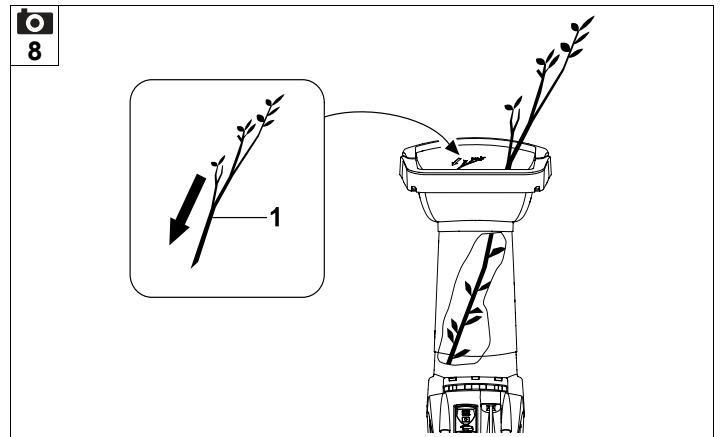
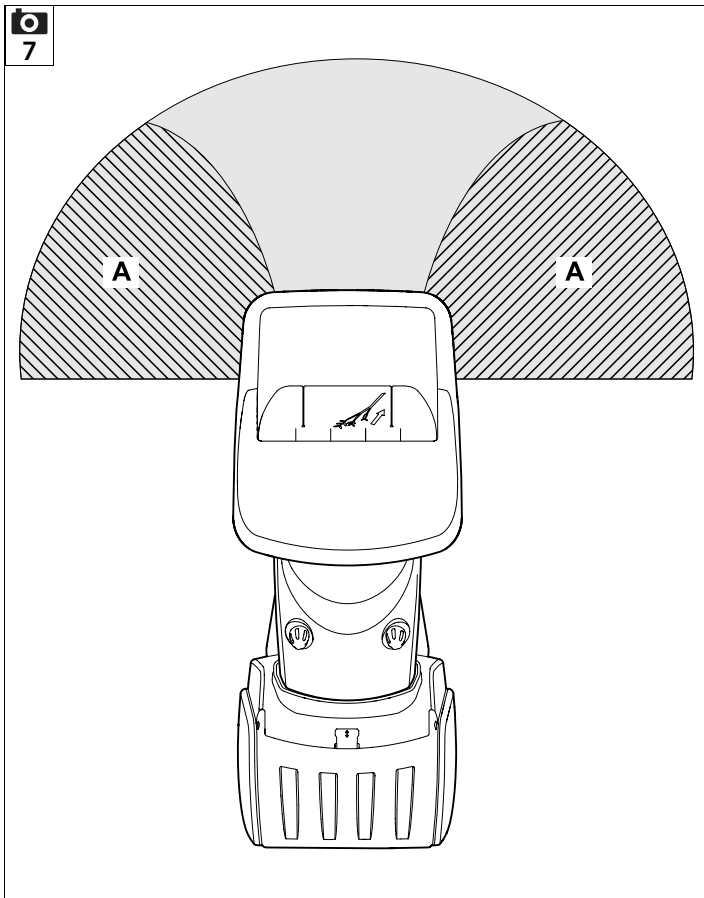
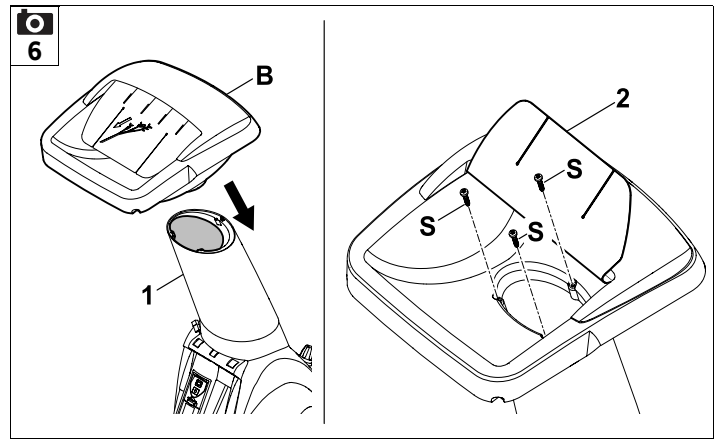
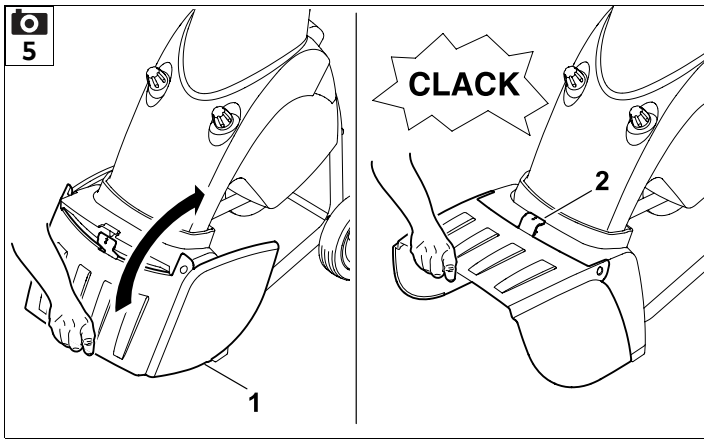

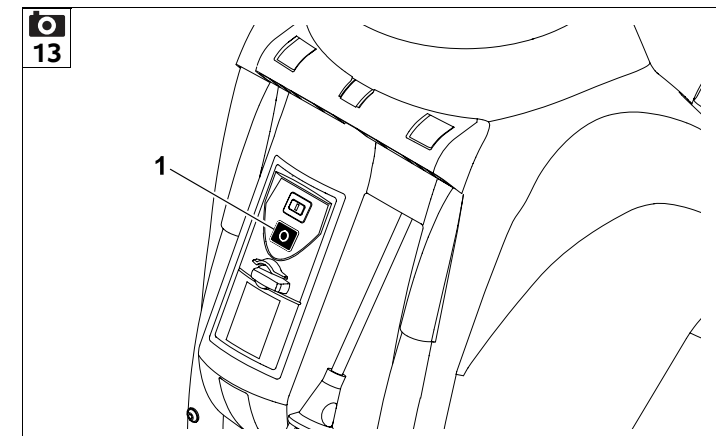
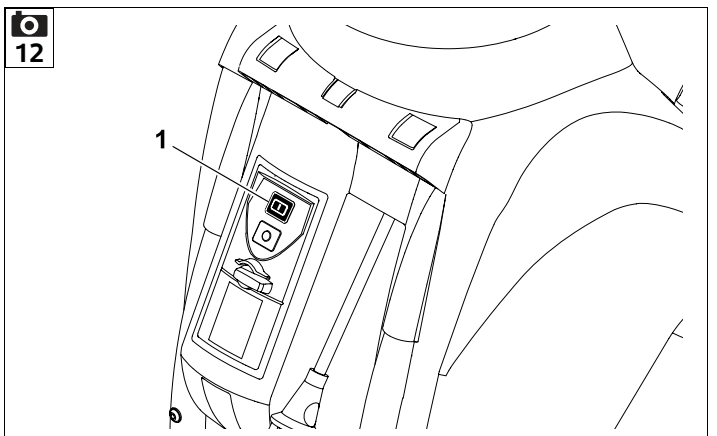
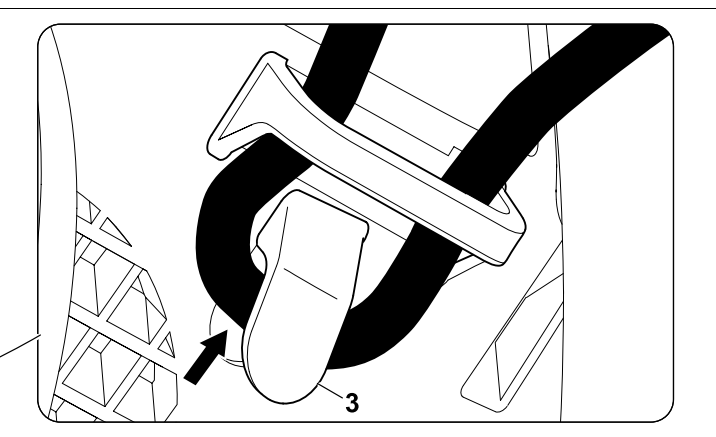
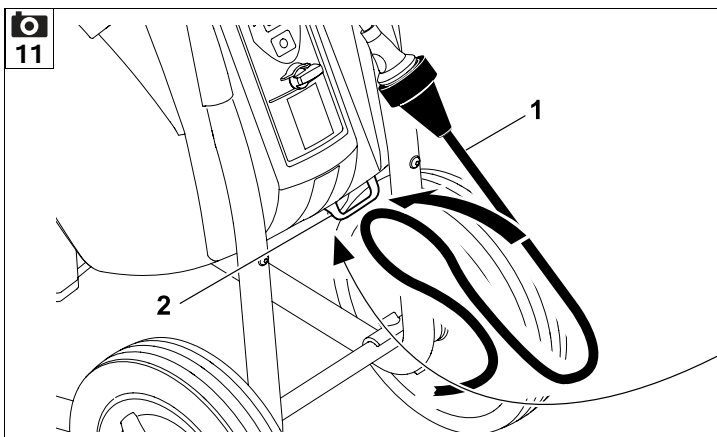
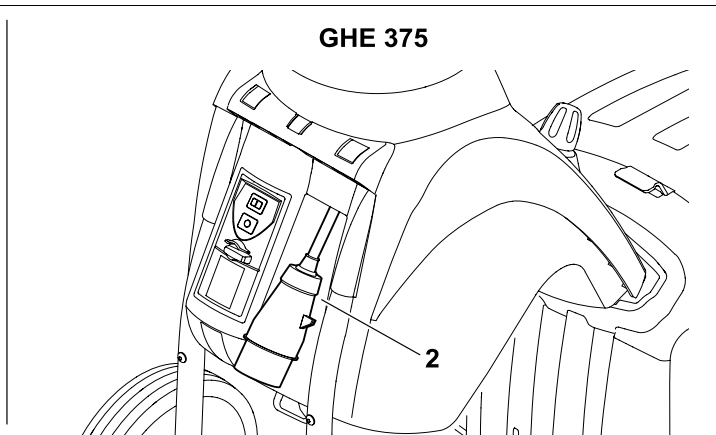
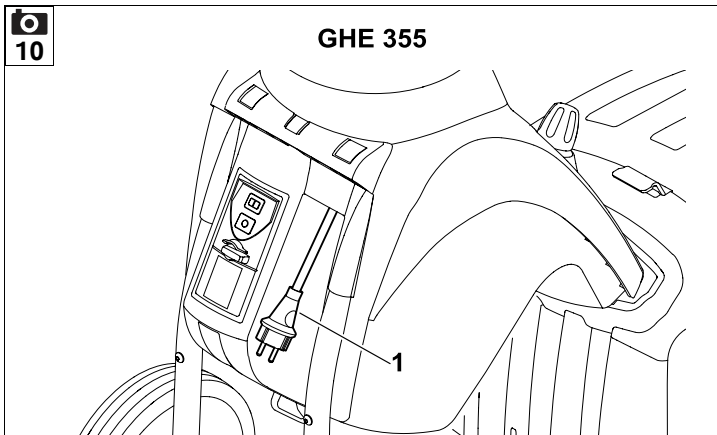

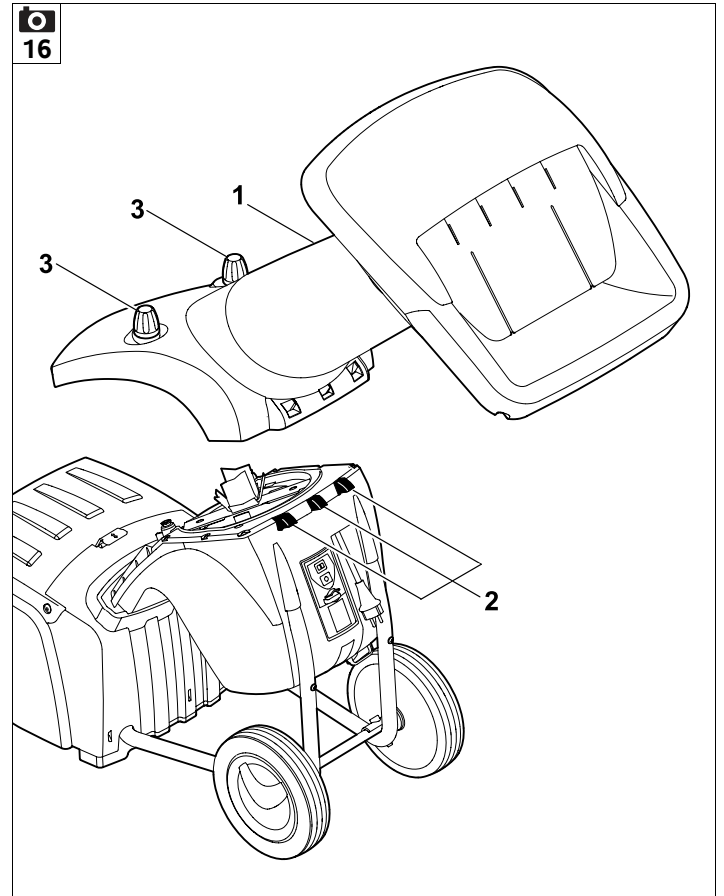
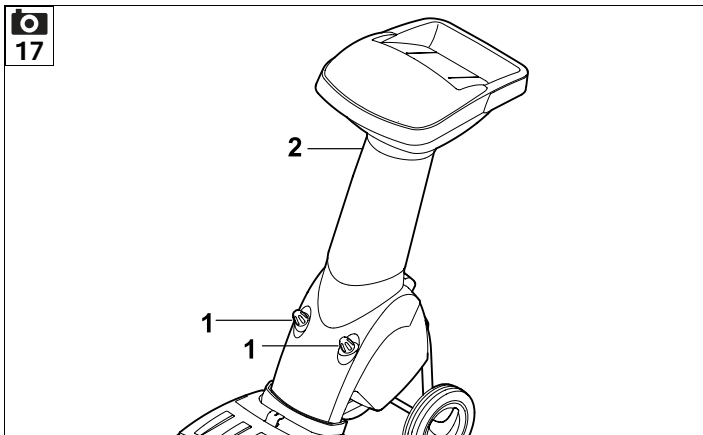
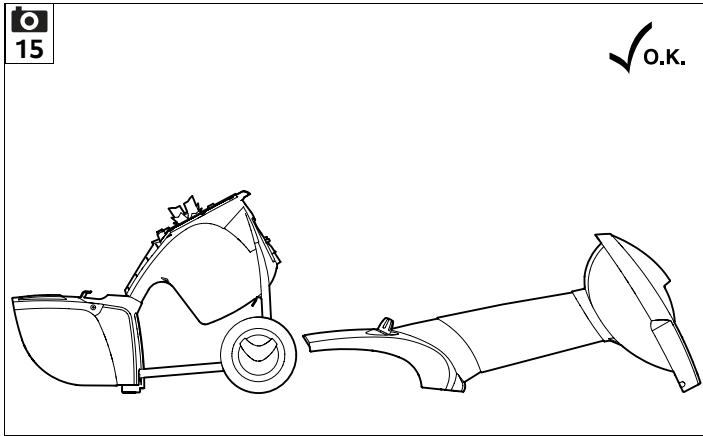
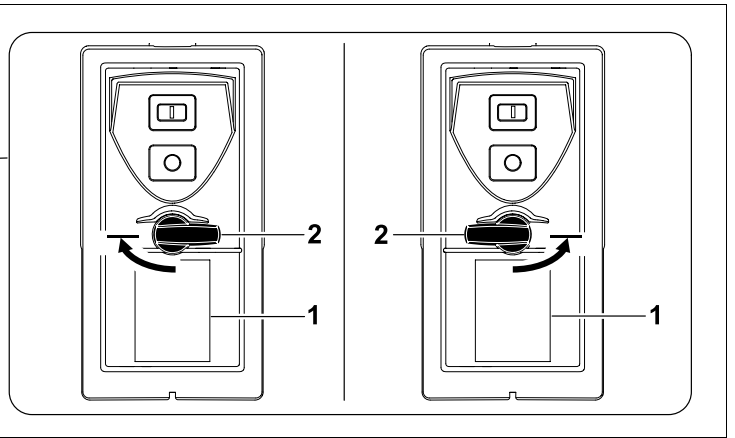
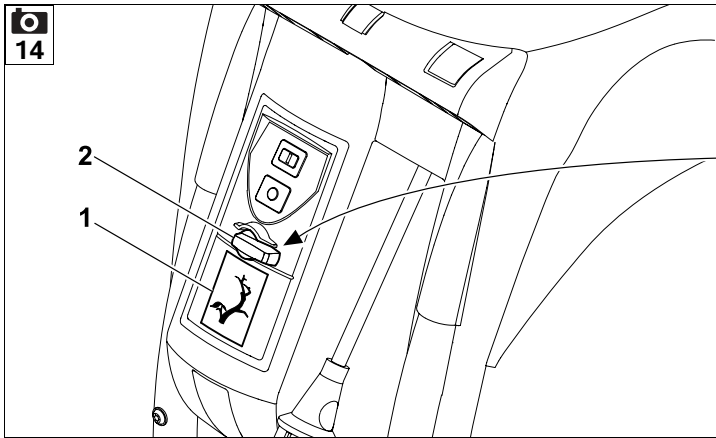

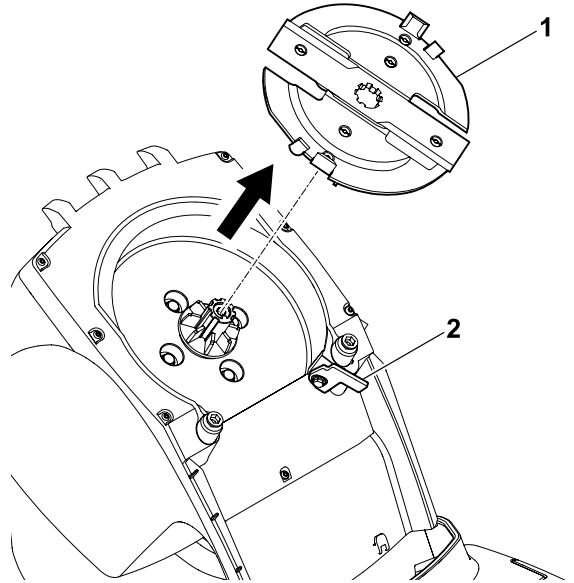
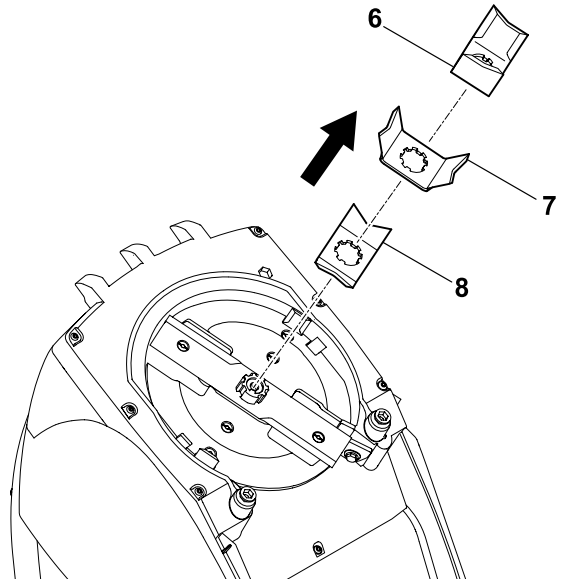
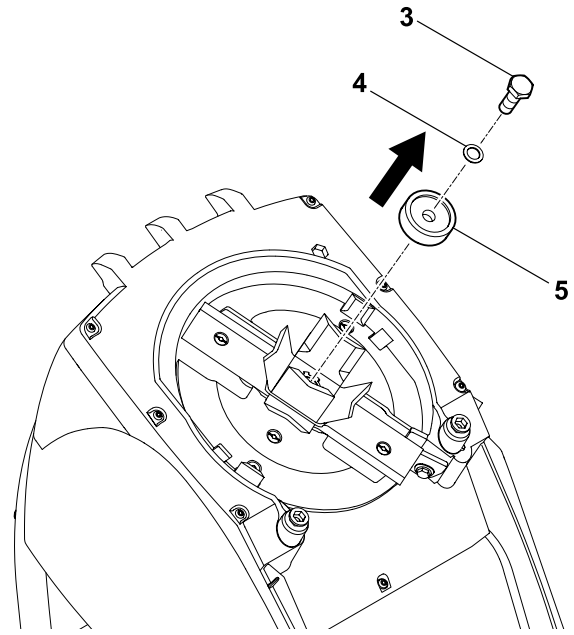
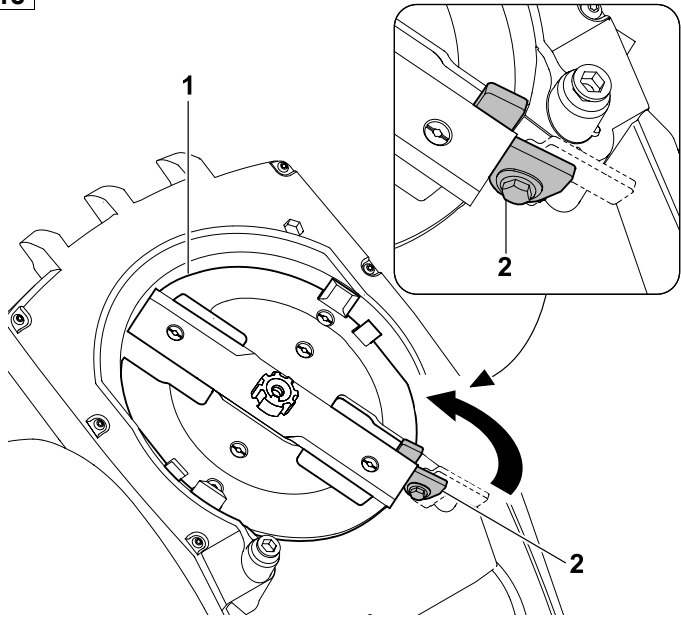

19

1

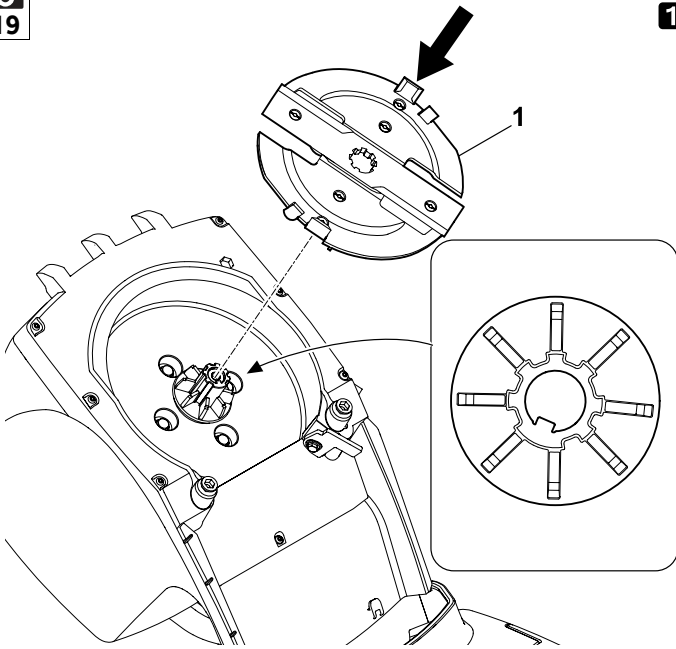

2

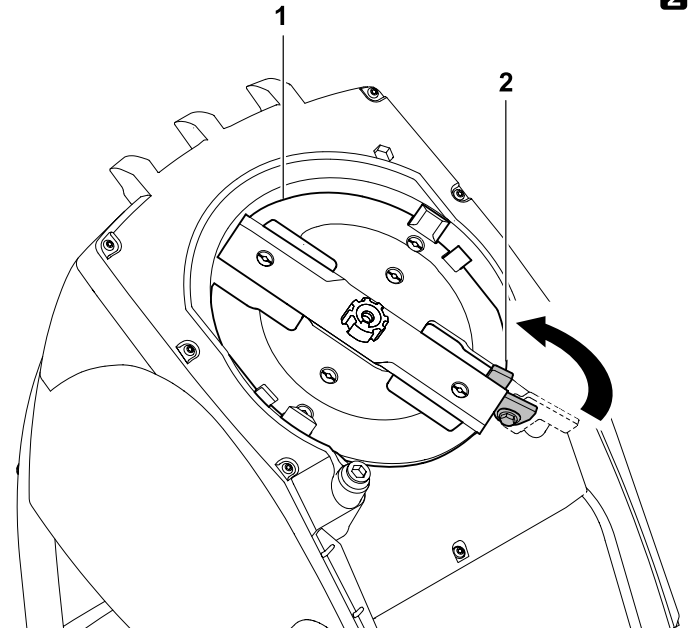

3

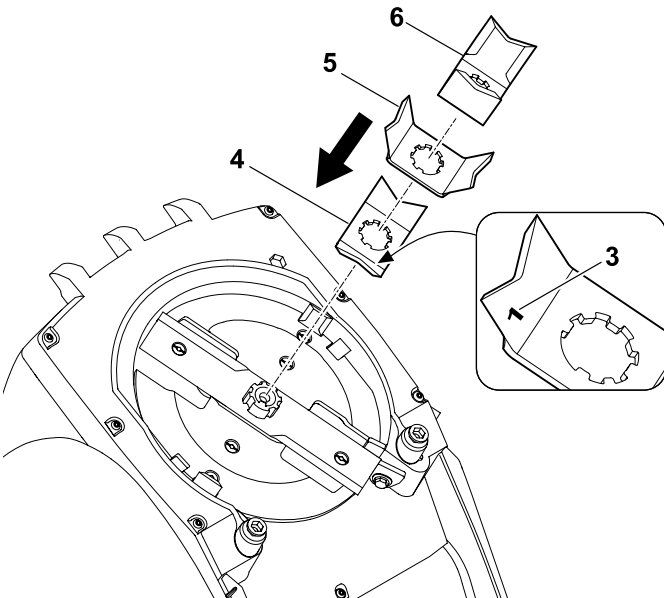

4

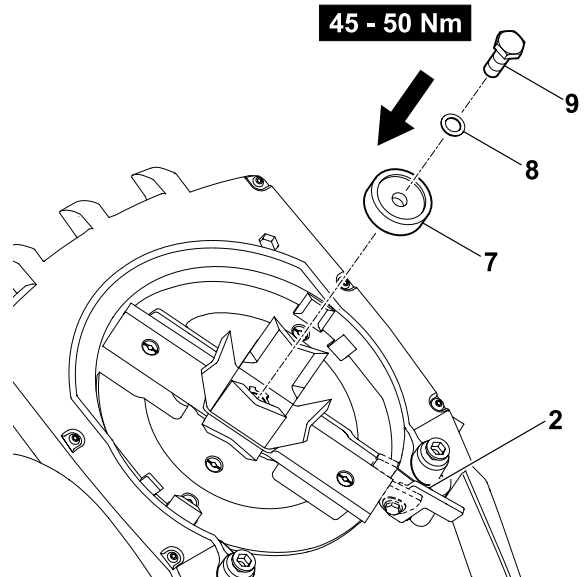

1

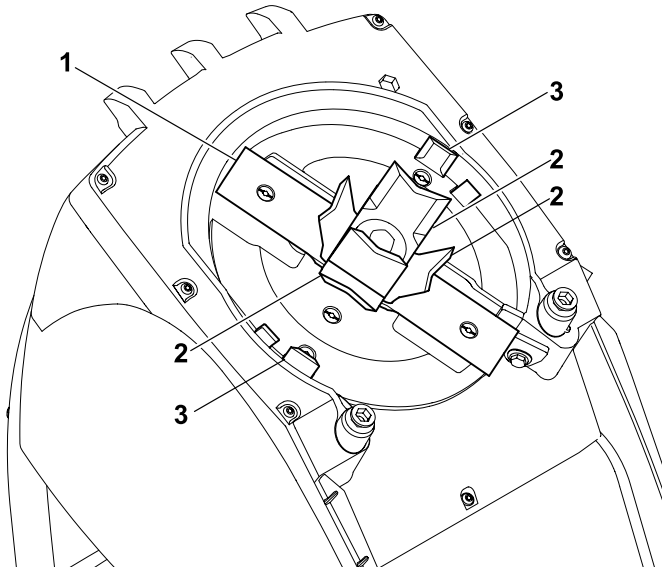

2

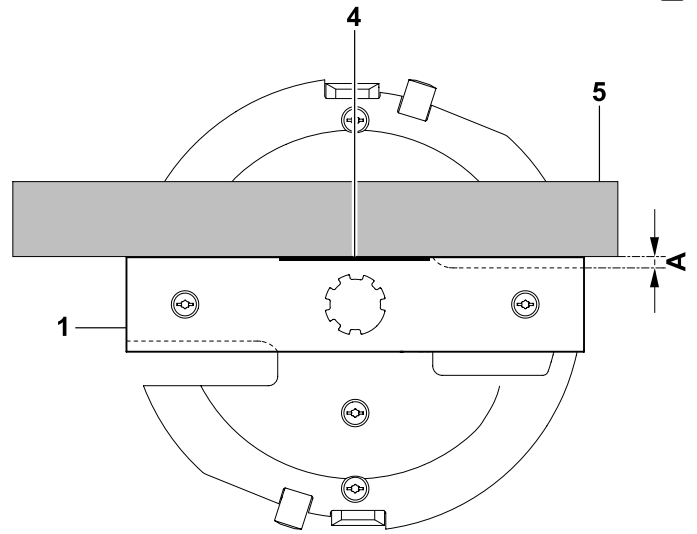

3

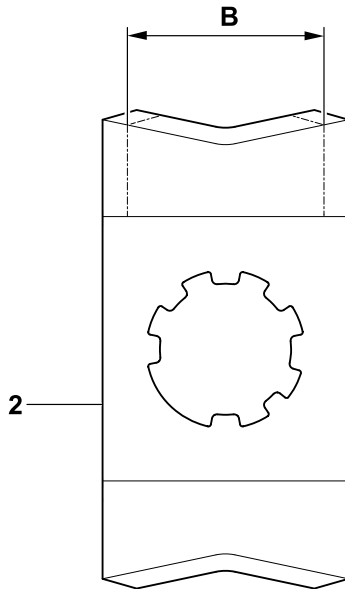

4

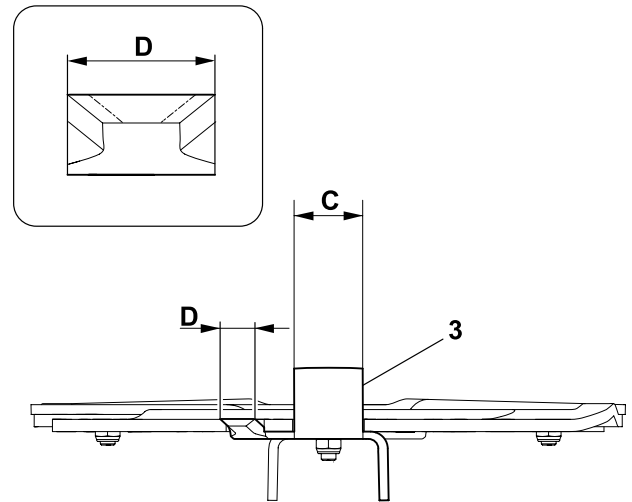

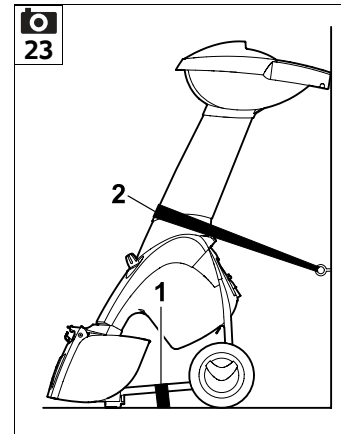
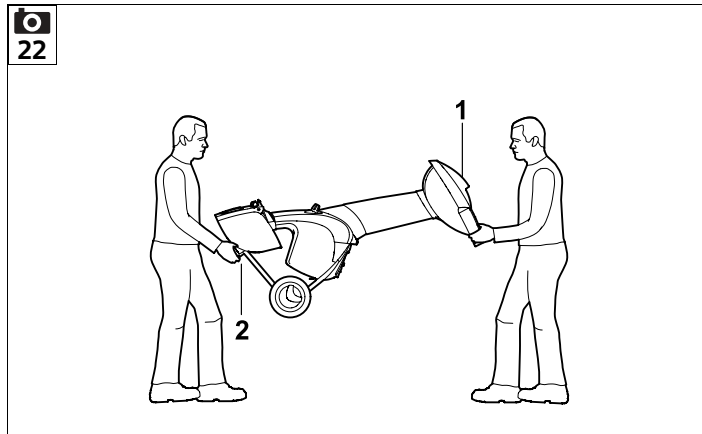
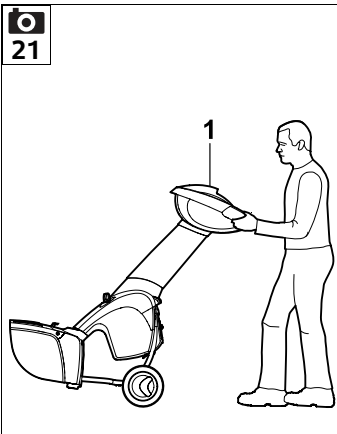

UU _____ 2.0

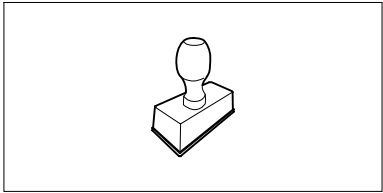

▶ UU _____ 2.0

UU _____ 2.0

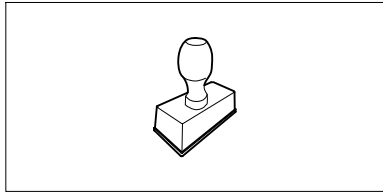

▶ UU _____ 2.0

UU _____ 2.0

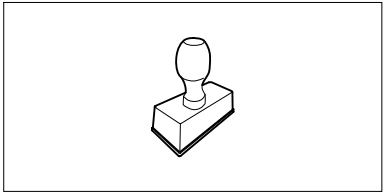

▶ UU _____ 2.0

UU _____ 2.0

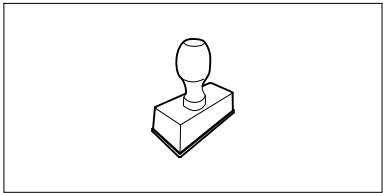

▶ UU _____ 2.0

UU _____ 2.0

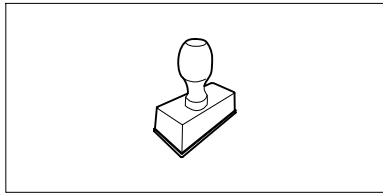

▶ UU _____ 2.0

UU _____ 2.0

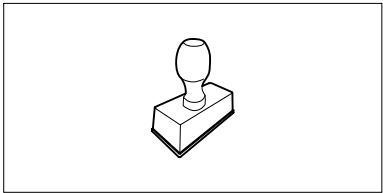

▶ UU _____ 2.0

UU _____ 2.0

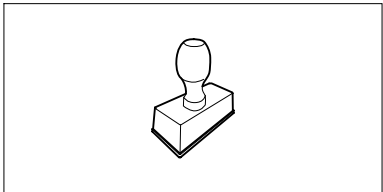

▶ UU _____ 2.0

UU _____ 2.0

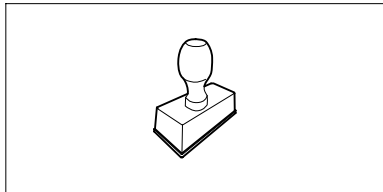

▶ UU _____ 2.0

UU _____ 2.0

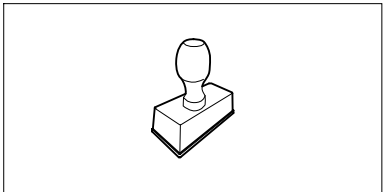

▶ UU _____ 2.0

Liebe Kundin, lieber Kunde,

es freut uns, dass Sie sich für STIHL entschieden haben. Wir entwickeln und fertigen unsere Produkte in Spitzenqualität entsprechend der Bedürfnisse unserer Kunden. So entstehen Produkte mit hoher Zuverlässigkeit auch bei extremer Beanspruchung.

STIHL steht auch für Spitzenqualität beim Service. Unser Fachhandel gewährleistet kompetente Beratung und Einweisung sowie eine umfassende technische Betreuung.

Wir danken Ihnen für Ihr Vertrauen und wünschen Ihnen viel Freude mit Ihrem STIHL Produkt.



Dr. Nikolas Stihl

WICHTIG! VOR GEBRAUCH LESEN UND AUFBEWAHREN.

1. Inhaltsverzeichnis

Zu dieser Gebrauchsanleitung	14	Richtige Befüllung des Garten-Häckslers	23
Allgemein	14	Anzeige	23
Anleitung zum Lesen der Gebrauchsanleitung	14	Richtige Belastung des Geräts	23
Ländervarianten	15	Überlastschutz	23
Gerätebeschreibung	15	Wenn die Schneideinheit des Garten-Häckslers blockiert	24
Zu Ihrer Sicherheit	15	Sicherheitseinrichtungen	24
Allgemein	15	Elektromotor-Wiederanlaufsperr	24
Warnung – Gefahren durch elektrischen Strom	16	Sicherheitsverriegelung	24
Bekleidung und Ausrüstung	17	Elektromotor-Auslaufbremse	24
Transport des Geräts	17	Schutzabdeckungen	24
Vor der Arbeit	17	Gerät in Betrieb nehmen	24
Während der Arbeit	18	Garten-Häcksler elektrisch anschließen	24
Wartung und Reparaturen	19	Netzleitung anstecken	25
Lagerung bei längeren Betriebspausen	20	Netzleitung abstecken	25
Entsorgung	20	Zugentlastung	25
Symbolbeschreibung	21	Garten-Häcksler einschalten	25
Lieferumfang	21	Garten-Häcksler ausschalten	25
Gerät betriebsbereit machen	22	Vorauswahlschalter	25
Radachse und Räder montieren	22	Häckseln	26
Fahrwerk und Auswurfschacht montieren	22	Wartung	26
Auswurfklappe öffnen und schließen	22	Gerät reinigen	26
Trichteroberteil montieren	22	Serviceintervalle	26
Hinweise zum Arbeiten	22	Einfülltrichter montieren	27
Welches Material kann verarbeitet werden?	22	Einfülltrichter demontieren	27
Welches Material kann nicht verarbeitet werden?	23	Serviceintervall Messersatz	27
Maximaler Astdurchmesser	23	Messersatz demontieren	27
Arbeitsbereich des Bedieners	23	Messersatz montieren	27
		Verschleißgrenzen der Messer	28
		Häckselmesser schärfen	28
		Elektromotor und Räder	29
		Aufbewahrung und Winterpause	29
		Transport	29
		Garten-Häcksler ziehen oder schieben	29

Garten-Häcksler anheben oder tragen	29
Garten-Häcksler auf einer Ladefläche transportieren	29
Verschleiß minimieren und Schäden vermeiden	29
Übliche Ersatzteile	30
Umweltschutz	30
Entsorgung	30
EU-Konformitätserklärung	31
Garten-Häcksler STIHL GHE 355.0, GHE 375.0	31
Anschrift STIHL Hauptverwaltung	31
Anschriften STIHL Vertriebsgesellschaften	31
Anschriften STIHL Importeure	31
Technische Daten	32
REACH	32
Fehlersuche	32
Serviceplan	33
Übergabebestätigung	33
Servicebestätigung	33

2. Zu dieser Gebrauchsanleitung

2.1 Allgemein

Diese Gebrauchsanleitung ist eine **Originalbetriebsanleitung** des Herstellers im Sinne der EG-Richtlinie 2006/42/EC.

STIHL arbeitet ständig an der Weiterentwicklung seiner Produktpalette; Änderungen des Lieferumfanges in Form, Technik und Ausstattung müssen wir uns deshalb vorbehalten.

Aus den Angaben und Abbildungen dieses Heftes können aus diesem Grund keine Ansprüche abgeleitet werden.

In dieser Gebrauchsanleitung sind eventuell Modelle beschrieben, welche nicht in jedem Land verfügbar sind.

Diese Gebrauchsanleitung ist urheberrechtlich geschützt. Alle Rechte bleiben vorbehalten, besonders das Recht der Vervielfältigung, Übersetzung und der Verarbeitung mit elektronischen Systemen.

2.2 Anleitung zum Lesen der Gebrauchsanleitung

Bilder und Texte beschreiben bestimmte Handhabungsschritte.

Sämtliche Bildsymbole, die auf dem Gerät angebracht sind, werden in dieser Gebrauchsanleitung erklärt.

Blickrichtung:

Blickrichtung bei Verwendung **links** und **rechts** in der Gebrauchsanleitung: Der Benutzer steht hinter dem Gerät (Arbeitsposition).

Kapitelverweis:

Auf entsprechende Kapitel und Unterkapitel für weitere Erklärungen wird mit einem Pfeil verwiesen. Das folgende Beispiel zeigt einen Verweis auf ein Kapitel: (⇒ 4.)

Kennzeichnung von Textabschnitten:

Die beschriebenen Anweisungen können wie in den folgenden Beispielen gekennzeichnet sein.

Handhabungsschritte, die das Eingreifen des Benutzers erfordern:

- Schraube (1) mit einem Schraubenzieher lösen, Hebel (2) betätigen ...

Generelle Aufzählungen:

- Einsatz des Produkts bei Sport- oder Wettbewerbsveranstaltungen

Texte mit zusätzlicher Bedeutung:

Textabschnitte mit zusätzlicher Bedeutung werden mit einem der nachfolgend beschriebenen Symbole gekennzeichnet, um diese in der Gebrauchsanleitung zusätzlich hervorzuheben.



Gefahr!

Unfall- und schwere Verletzungsgefahr für Personen. Ein bestimmtes Verhalten ist notwendig oder zu unterlassen.



Warnung!

Verletzungsgefahr für Personen. Ein bestimmtes Verhalten verhindert mögliche oder wahrscheinliche Verletzungen.



Vorsicht!

Leichte Verletzungen bzw. Sachschäden können durch ein bestimmtes Verhalten verhindert werden.



Hinweis

Information für eine bessere Nutzung des Gerätes und um mögliche Fehlbedienungen zu vermeiden.

Texte mit Bildbezug:

Abbildungen, die den Gebrauch des Gerätes erklären, finden Sie ganz am Anfang der Gebrauchsanleitung.

Das Kamerasymbol dient zur Verknüpfung der Bilder auf den Bildseiten mit dem entsprechenden Textteil in der Gebrauchsanleitung.



2.3 Ländervarianten

STIHL liefert abhängig vom Auslieferungsland Geräte mit unterschiedlichen Steckern und Schaltern aus.

In den Abbildungen sind Geräte mit Eurosteckern dargestellt, der Netzanschluss von Geräten mit anderen Steckerausführungen erfolgt auf gleichartige Weise.

3. Gerätebeschreibung



- 1 Grundgerät
- 2 Trichterunterteil
- 3 Haltegriff
- 4 Trichteroberteil
- 5 Verschlusschrauben
- 6 Auswurfschacht
- 7 Rohrfuß
- 8 Rad
- 9 Schalter
- 10 Zugentlastung
- 11 Netzstecker GHE 355
- 12 Netzstecker GHE 375
- 13 Leistungsschild mit Maschinenummer

4. Zu Ihrer Sicherheit

4.1 Allgemein



Bei der Arbeit mit dem Gerät sind diese Unfall-Verhütungsvorschriften unbedingt zu befolgen.



Vor der ersten Inbetriebnahme muss die gesamte Gebrauchsanleitung aufmerksam durchgelesen werden. Bewahren Sie die Gebrauchsanleitung für späteren Gebrauch sorgfältig auf.

Diese Vorsichtsmaßnahmen sind für Ihre Sicherheit unerlässlich, die Auflistung ist jedoch nicht abschließend. Benutzen Sie das Gerät stets mit Vernunft und Verantwortungsbewusstsein und denken Sie daran, dass der Benutzer für Unfälle mit anderen Personen oder deren Eigentum verantwortlich ist.

Machen Sie sich mit den Bedienteilen und dem Gebrauch des Geräts vertraut.

Das Gerät darf nur von Personen benutzt werden, die die Gebrauchsanleitung gelesen haben und die mit der Handhabung des Geräts vertraut sind. Vor der erstmaligen Inbetriebnahme muss sich der Benutzer um eine fachkundige und praktische Unterweisung bemühen. Dem Benutzer muss vom Verkäufer oder von einem anderen Fachkundigen erklärt werden, wie das Gerät sicher zu verwenden ist.

Bei dieser Unterweisung sollte dem Benutzer insbesondere bewusst gemacht werden, dass für die Arbeit mit dem Gerät äußerste Sorgfalt und Konzentration notwendig sind.

Auch wenn Sie dieses Gerät vorschriftsmäßig bedienen, bleiben immer Restrisiken bestehen.



Lebensgefahr durch Erstickung!

Erstickungsgefahr für Kinder beim Spielen mit Verpackungsmaterial. Verpackungsmaterial unbedingt von Kindern fernhalten.

Das Gerät inklusive aller Anbauten darf nur an Personen weitergegeben bzw. verliehen werden, die mit diesem Modell und seiner Handhabung grundsätzlich vertraut sind. Die Gebrauchsanleitung ist Teil des Geräts und muss stets mitgegeben werden.

Sicherstellen, dass der Benutzer körperlich, sensorisch und geistig fähig ist, das Gerät zu bedienen und damit zu arbeiten. Falls der Benutzer körperlich, sensorisch oder geistig eingeschränkt dazu fähig ist, darf der Benutzer nur unter Aufsicht oder nach Anweisung durch eine verantwortliche Person damit arbeiten.

Sicherstellen, dass der Benutzer volljährig ist oder entsprechend nationaler Regelungen unter Aufsicht in einem Beruf ausgebildet wird.

Benutzen Sie das Gerät nur ausgeruht und bei guter körperlicher sowie geistiger Verfassung. Wenn Sie gesundheitlich beeinträchtigt sind, sollten Sie Ihren Arzt fragen, ob die Arbeit mit dem Gerät möglich ist. Nach der Einnahme von Alkohol, Drogen oder Medikamenten, die das Reaktionsvermögen beeinträchtigen, darf nicht mit dem Gerät gearbeitet werden.

Das Gerät ist für den privaten Gebrauch konzipiert.

Achtung – Unfallgefahr!

STIHL Garten-Häcksler sind zum Zerkleinern von Astmaterial und Pflanzenresten geeignet. Eine andere Verwendung ist nicht gestattet und kann gefährlich sein oder zu Schäden am Gerät führen.

Der Garten-Häcksler darf nicht verwendet werden (unvollständige Aufzählung):

- für andere Materialien (z. B. Glas, Metall).
- für Arbeiten, die in dieser Gebrauchsanleitung nicht beschrieben sind.
- zur Herstellung von Lebensmitteln (z. B. Zerkleinern von Eis, Maischen).

Aus Sicherheitsgründen ist jede Veränderung am Gerät, ausgenommen der fachgerechte Anbau von Zubehör, welches von STIHL zugelassen ist, untersagt, außerdem führt dies zur Aufhebung des Garantieanspruchs. Auskunft über zugelassenes Zubehör erhalten Sie bei Ihrem STIHL Fachhändler.

Insbesondere ist jede Manipulation am Gerät untersagt, welche die Leistung oder die Drehzahl des Verbrennungsmotors bzw. des Elektromotors verändert.

Mit dem Gerät dürfen keine Gegenstände, Tiere oder Personen, insbesondere Kinder, transportiert werden.

Beim Einsatz in öffentlichen Anlagen, Parks, Sportstätten, an Straßen und in land- und forstwirtschaftlichen Betrieben ist besondere Vorsicht erforderlich.

Lassen Sie das Gerät nur los, wenn es auf einer ebenen Fläche steht und nicht von selbst davonrollen kann.

4.2 Warnung – Gefahren durch elektrischen Strom



Achtung! Stromschlaggefahr!

Besonders wichtig für die elektrische Sicherheit sind Netzkabel, Netzstecker, Ein- / Ausschalter und Anschlussleitung. Beschädigte Kabel, Kupplungen und Stecker oder den Vorschriften nicht entsprechende Anschlussleitungen dürfen nicht verwendet werden, um sich nicht der Gefahr eines elektrischen Schlages auszusetzen.

Daher Anschlussleitung regelmäßig auf Anzeichen einer Beschädigung oder Alterung (Brüchigkeit) überprüfen.

Gerät nur mit abgewickelter Netzleitung in Betrieb nehmen.

Bei Verwendung einer Kabeltrommel muss diese vor Gebrauch immer vollständig abgewickelt werden.

Niemals ein beschädigtes Verlängerungskabel verwenden. Ersetzen Sie defekte Kabel durch neue und nehmen Sie keine Reparaturen an Verlängerungskabeln vor.

Wird die Netzleitung bzw. das Verlängerungskabel während des Betriebs beschädigt, Netzleitung bzw. Verlängerungskabel sofort von der Stromversorgung trennen. Niemals die



beschädigte Netzleitung bzw. das beschädigte Verlängerungskabel berühren.

Das Gerät darf nicht benutzt werden, wenn Leitungen beschädigt oder abgenutzt sind. Insbesondere ist die Netzanschlussanleitung auf Beschädigung und Alterung zu prüfen.

Wartungs- und Reparaturarbeiten an Netzleitungen dürfen nur von speziell ausgebildeten Fachleuten durchgeführt werden.

Stromschlaggefahr!

Eine beschädigte Leitung nicht ans Stromnetz anschließen und eine beschädigte Leitung erst berühren, wenn sie vom Stromnetz getrennt ist.

Die Schneideinheiten (Messer) erst berühren, wenn das Gerät vom Netz getrennt ist.

Achten Sie immer darauf, dass die verwendeten Netzleitungen ausreichend abgesichert sind.



Arbeiten Sie nicht bei Regen und nicht in nasser Umgebung.

Ausschließlich feuchtigkeitsisolierte

Verlängerungskabel für den Außenbereich benutzen, die für die Verwendung mit dem Gerät geeignet sind (⇒ 10.).

Anschlussleitung an Stecker und Steckbuchse trennen und nicht an den Anschlussleitungen ziehen.

Gerät nicht ungeschützt im Regen stehen lassen.

Wird das Gerät an ein Stromaggregat angeschlossen, ist darauf zu achten, dass es durch Stromschwankungen beschädigt werden kann.

Das Gerät nur an eine Stromversorgung anschließen, die durch eine Fehlerstrom-Schutzeinrichtung mit einem Auslösestrom von höchstens 30 mA geschützt ist. Nähere Auskünfte gibt der Elektroinstallateur.

4.3 Bekleidung und Ausrüstung



Während der Arbeit ist immer festes Schuhwerk mit griffiger Sohle zu tragen. Arbeiten Sie niemals barfuß oder beispielsweise in Sandalen.



Während der Arbeit und insbesondere auch bei Wartungsarbeiten und beim Transport des Geräts stets feste Handschuhe tragen.



Während der Arbeit immer Schutzbrille und Gehörschutz tragen. Tragen Sie diese während der gesamten Betriebsdauer.



Bei der Arbeit mit dem Gerät zweckmäßige und eng anliegende Kleidung tragen, d. h. Kombianzug, keinen Arbeitsmantel. Während der Arbeit mit dem Gerät keinen Schal, keine Krawatte, keinen Schmuck, keine hängenden Bänder oder Kordeln und keine sonstigen abstehenden Kleidungsstücke tragen.

Während der gesamten Betriebsdauer und bei allen Arbeiten am Gerät müssen lange Haare zusammengebunden und gesichert werden (Kopftuch, Mütze etc.).

4.4 Transport des Geräts

Nur mit Handschuhen arbeiten, um Verletzungen an scharfkantigen und heißen Geräteteilen zu verhindern.

Das Gerät nicht mit laufendem Elektromotor transportieren. Vor dem Transport Elektromotor ausschalten, Messer auslaufen lassen und Netzstecker abziehen.

Das Gerät nur mit ausgekühltem Elektromotor transportieren.

Transportieren Sie das Gerät nur mit vorschriftsmäßig montiertem Einfülltrichter.

Verletzungsgefahr durch freiliegende Messer!

Beachten Sie das Gewicht des Geräts, insbesondere beim Umkippen.

Benutzen Sie geeignete Verladehilfen (Laderampen, Hebevorrichtungen).

Gerät auf der Ladefläche mit ausreichend dimensionierten Befestigungsmitteln (Gurte, Seile usw.) an den in dieser Gebrauchsanleitung beschriebenen Befestigungspunkten sichern. (⇒ 12.3)

Gerät nur in Schrittempo ziehen oder schieben. Nicht abschleppen!

Beachten Sie beim Transport des Geräts regionale gesetzliche Vorschriften, insbesondere was die Ladungssicherheit und den Transport von Gegenständen auf Ladeflächen betrifft.

4.5 Vor der Arbeit

Es ist sicherzustellen, dass nur Personen mit dem Gerät arbeiten, welche die Gebrauchsanleitung kennen.

Beachten Sie die kommunalen Vorschriften für die Betriebszeiten von Gartengeräten mit Verbrennungsmotor bzw. Elektromotor.

Vor dem Gebrauch des Geräts sind defekte sowie abgenutzte und beschädigte Teile zu ersetzen. Unleserliche oder beschädigte Gefahren- und Warnhinweise am Gerät sind zu erneuern. Ihr STIHL Fachhändler hält Ersatzkleb Schilder und alle weiteren Ersatzteile bereit.

Vor der Inbetriebnahme ist zu prüfen,

- ob das Gerät im betriebssicheren Zustand ist. Das bedeutet, dass sich die Abdeckungen und Schutzvorrichtungen an ihrem Platz befinden und in einwandfreiem Zustand sind.
- ob der elektrische Anschluss an einer vorschriftsmäßig installierten Steckdose erfolgt.
- ob die Isolierung der Anschluss- und Verlängerungsleitung, der Stecker und der Kupplung in einwandfreiem Zustand ist.
- ob das gesamte Gerät (Gehäuse des Elektromotors, Schutzeinrichtungen, Befestigungselemente, Messer, Messerwelle, Messerscheiben etc.) weder abgenutzt noch beschädigt ist.
- ob sich kein Häckselgut im Gerät befindet und der Einfülltrichter leer ist.
- ob alle Schrauben, Muttern und andere Befestigungselemente vorhanden bzw. festgezogen sind. Lockere Schrauben und Muttern vor der Inbetriebnahme festziehen (Anziehmomente beachten).

Benutzen Sie das Gerät nur im Freien und nicht nahe an einer Wand oder nahe an einem anderen starren Gegenstand, um die Verletzungsgefahr und die Gefahr von

Sachschäden zu verringern (fehlende Ausweichmöglichkeiten für den Benutzer, Glasbruch an Scheiben, Kratzer an Autos usw.).

Das Gerät muss auf einem ebenen und festen Untergrund standsicher aufgestellt sein.

Das Gerät nicht auf einer gepflasterten oder mit Kies bestreuten Fläche benutzen, weil ausgeworfenes oder hochgewirbeltes Material Verletzungen verursachen könnte.

Vor jeder Inbetriebnahme ist sicherzustellen, dass das Gerät vorschriftsmäßig verschlossen ist. (⇒ 11.3)

Machen Sie sich mit dem Ein- / Ausschalter vertraut, damit Sie in Notsituationen schnell und richtig reagieren.

Der Spritzschutz im Einfülltrichter muss die Einfüllöffnung bedecken und unbeschädigt sein – defekten Spritzschutz tauschen.

Verletzungsgefahr!

Das Gerät nur in vorschriftsmäßig montiertem Zustand in Betrieb nehmen. Fehlen Teile am Gerät (z. B. Räder), werden die vorgeschriebenen Sicherheitsabstände nicht mehr eingehalten, außerdem kann das Gerät eine verminderte Standfestigkeit haben.

Der vorschriftsmäßige Zustand ist vor der Inbetriebnahme durch Sichtkontrolle zu prüfen!

Vorschriftsmäßig bedeutet, dass das Gerät vollständig zusammengebaut ist, insbesondere heißt das:

- Trichteroberteil ist auf Trichterunterteil montiert,

- Einfülltrichter ist auf dem Grundgerät montiert und beide Verschlusschrauben sind handfest angezogen,
- Radfuß komplett ist montiert,
- beide Räder sind montiert,
- alle Schutzeinrichtungen (Auswurfschacht, Spritzschutz etc.) müssen vorhanden und in Ordnung sein,
- Schneideinheit (Messerscheibe) ist montiert,
- alle Messer sind vorschriftsmäßig montiert.

Die am Gerät installierten Schalt- und Sicherheitseinrichtungen dürfen nicht entfernt oder überbrückt werden.

Messerscheibe durch Sichtkontrolle auf Beschädigungen und Verformungen prüfen und gegebenenfalls tauschen.

4.6 Während der Arbeit

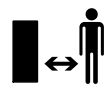

Arbeiten Sie niemals, während sich Tiere oder Personen, insbesondere Kinder, im Gefahrenbereich aufhalten.

Arbeiten Sie mit dem Gerät nicht bei Regen, Gewitter und insbesondere nicht bei Blitzschlaggefahr.

Bei feuchtem Untergrund besteht wegen verminderter Standhaftung erhöhte Unfallgefahr.

Es ist besonders vorsichtig zu arbeiten, um ein Ausrutschen zu verhindern. Wenn möglich, Einsatz des Geräts bei feuchtem Untergrund vermeiden.

Arbeiten Sie nur bei Tageslicht oder bei guter künstlicher Beleuchtung.

Der Arbeitsbereich muss während der gesamten Betriebsdauer sauber und in Ordnung gehalten werden. Stolpergefahren wie Steine, Äste, Kabel usw. entfernen.

Die Standfläche des Bedieners darf nicht höher als die Standfläche des Geräts sein.

Starten:

Vor dem Starten das Gerät in standsichere Position bringen und aufrecht hinstellen. Es darf keinesfalls liegend in Betrieb genommen werden.

Schalten Sie das Gerät mit Vorsicht ein, entsprechend den Hinweisen in Kapitel "Gerät in Betrieb nehmen". (⇒ 10.5)

Beim Starten des Verbrennungsmotors bzw. Einschalten des Elektromotors nicht vor der Auswurföffnung stehen. Im Garten-Häcksler darf sich beim Starten bzw. Einschalten kein Häckselmaterial befinden. Häckselmaterial kann herausgeschleudert werden und zu Verletzungen führen.

Das Gerät darf beim Starten nicht gekippt werden.

Häufige Einschaltvorgänge innerhalb kurzer Zeit, insbesondere ein "Spielen" am Ein- / Ausschalter sind zu vermeiden. Gefahr der Überhitzung des Elektromotors!

Aufgrund der von diesem Gerät verursachten Spannungsschwankungen beim Hochlauf können bei ungünstigen Netzverhältnissen andere am gleichen Stromkreis angeschlossene Einrichtungen gestört werden.

In diesem Fall sind angemessene Maßnahmen durchzuführen (z. B. Anschluss an einen anderen Stromkreis

als die betroffene Einrichtung, Betrieb des Geräts an einem Stromkreis mit einer niedrigeren Impedanz).

Arbeitseinsatz:



Verletzungsgefahr!

Führen Sie niemals Hände oder Füße über, unter oder an sich drehende Teile.

Bei laufendem Gerät nie Gesicht oder andere Körperteile über den Einfülltrichter und vor die Auswurföffnung halten. Halten Sie immer mit Kopf und Körper Abstand zur Einfüllöffnung.



Niemals mit den Händen, anderen Körperteilen oder Kleidung in den Einfülltrichter oder den Auswurfschacht

hineingreifen. Es besteht erhebliche Verletzungsgefahr für Augen, Gesicht, Finger, Hand usw.

Achten Sie immer auf Ihr Gleichgewicht und auf festen Stand. Strecken Sie sich nicht vor.

Der Spritzschutz darf während des Betriebs nicht manipuliert werden (z. B. entfernen, hochklappen, einklemmen, beschädigen).

Der Benutzer muss zum Befüllen im beschriebenen Arbeitsbereich des Bedieners stehen. Halten Sie sich während der gesamten Betriebsdauer immer im Arbeitsbereich und keinesfalls in der Auswurfzone auf. (⇒ 8.4)

Verletzungsgefahr!

Während des Betriebs kann Häckselmaterial nach oben zurückgeschleudert werden. Deshalb Schutzbrille tragen und Gesicht von der Einfüllöffnung fernhalten.

Das Gerät niemals kippen, während der Verbrennungsmotor bzw. der Elektromotor läuft.

Fällt das Gerät während des Betriebs um, sofort Elektromotor ausschalten und Netzstecker abziehen.

Achten Sie darauf, dass sich kein Häckselmaterial im Auswurfschacht staut, da dies zu einem schlechten Häckselergebnis oder zu Rückschlägen führen kann.

Beim Befüllen des Garten-Häckslers ist besonders darauf zu achten, dass keine Fremdkörper wie Metallteile, Steine, Kunststoffe, Glas usw. in die Häckselkammer gelangen, da dies zu Beschädigungen und zu Rückschlägen aus dem Einfülltrichter führen kann. Verstopfungen aus demselben Grund beseitigen.

Beim Befüllen des Garten-Häckslers mit Astmaterial kann es zu Rückschlägen kommen. Handschuhe tragen!



Achten Sie auf den Nachlauf des Schneidwerkzeuges, der bis zum Stillstand einige Sekunden beträgt.

Schalten Sie den Elektromotor aus, ziehen Sie den Netzstecker ab und lassen Sie alle sich drehenden Werkzeuge zum Stillstand kommen,

- bevor Sie das Gerät verlassen bzw. wenn das Gerät unbeaufsichtigt ist,
- bevor Sie das Gerät umpositionieren, anheben, tragen, kippen, schieben oder ziehen,
- bevor Sie die Verschlusschrauben lösen und das Gerät öffnen,
- bevor Sie das Gerät transportieren,

- bevor Blockaden oder Verstopfungen an der Schneideinheit, im Einfülltrichter oder im Auswurfkanal beseitigt werden,
- bevor Arbeiten an der Messerscheibe durchgeführt werden,
- bevor das Gerät überprüft oder gereinigt wird oder bevor sonstige Arbeiten an ihm durchgeführt werden.

Sollten in das Schneidwerkzeug Fremdkörper gelangen, sollte das Gerät ungewöhnliche Geräusche erzeugen oder ungewöhnlich vibrieren, schalten Sie sofort den Elektromotor ab und lassen Sie das Gerät auslaufen. Ziehen Sie den Netzstecker ab, entfernen Sie den Einfülltrichter und führen Sie folgende Schritte aus:

- Überprüfen Sie das Gerät, insbesondere die Schneideinheit (Messer, Messerscheibe, Messeraufnahme, Messerschraube, Klemmring), auf Beschädigungen und lassen Sie erforderliche Reparaturen von einem Fachmann durchführen, bevor Sie erneut starten und mit dem Gerät arbeiten.
- Überprüfen Sie alle Teile der Schneideinheit auf festen Sitz, ziehen Sie gegebenenfalls die Schrauben nach (Anziehungsmomente beachten).
- Lassen Sie beschädigte Teile von einem Fachmann ersetzen oder reparieren, wobei die Teile gleichwertige Beschaffenheit aufweisen müssen.

4.7 Wartung und Reparaturen



Vor dem Beginn von Wartungsarbeiten (Reinigung, Reparatur usw.), vor dem

Prüfen, ob die Anschlussleitung verschlungen oder verletzt ist, das Gerät auf festem, ebenem Boden abstellen, den Elektromotor abstellen und den Netzstecker abziehen.

Gerät vor allen Wartungsarbeiten ca. 5 Minuten abkühlen lassen.

Die Netzanschlussleitung darf ausschließlich von autorisierten Elektro-Fachkräften instandgesetzt bzw. erneuert werden.

Vor der Wartung des Schneidwerkzeugs darauf achten, dass sich das Schneidwerkzeug trotz Sperrvorrichtung noch weiter drehen kann, auch wenn die Stromversorgung ausgeschaltet ist.

Falls für Wartungsarbeiten Bauteile oder Schutzeinrichtungen entfernt wurden, sind diese umgehend und vorschriftsmäßig wieder anzubringen.

Reinigung:

Nach dem Arbeitseinsatz muss das gesamte Gerät sorgfältig gereinigt werden. (⇒ 11.1)

Verwenden Sie niemals Hochdruckreiniger und reinigen Sie das Gerät nicht unter fließendem Wasser (z. B. mit einem Gartenschlauch). Benutzen Sie keine aggressiven Reinigungsmittel. Diese können Kunststoffe und Metalle beschädigen, was den sicheren Betrieb Ihres STIHL Geräts beeinträchtigen kann.

Wartungsarbeiten:

Es dürfen nur Wartungsarbeiten durchgeführt werden, die in dieser Gebrauchsanleitung beschrieben sind, alle anderen Arbeiten von einem Fachhändler ausführen lassen. Sollten Ihnen notwendige Kenntnisse und Hilfsmittel fehlen, wenden Sie sich **immer**

an einen Fachhändler. STIHL empfiehlt Wartungsarbeiten und Reparaturen nur vom STIHL Fachhändler durchführen zu lassen. STIHL Fachhändlern werden regelmäßig Schulungen angeboten und technische Informationen zur Verfügung gestellt.

Verwenden Sie nur Werkzeuge, Zubehöre oder Anbaugeräte, welche von STIHL für dieses Gerät zugelassen sind oder technisch gleichartige Teile, sonst kann die Gefahr von Unfällen mit Personenschäden oder Schäden am Gerät bestehen. Bei Fragen sollten Sie sich an einen Fachhändler wenden.

STIHL Original-Werkzeuge, -Zubehör und -Ersatzteile sind in ihren Eigenschaften optimal auf das Gerät und die Anforderungen des Benutzers abgestimmt. STIHL Original-Ersatzteile erkennt man an der STIHL-Ersatzteilnummer, am Schriftzug STIHL und gegebenenfalls am STIHL Ersatzteilkennzeichen. Auf kleinen Teilen kann das Zeichen auch allein stehen.

Halten Sie Warn- und Hinweisaufkleber stets sauber und lesbar. Beschädigte oder verloren gegangene Aufkleber sind durch neue Originalschilder von Ihrem STIHL Fachhändler zu ersetzen. Falls ein Bauteil durch ein Neuteil ersetzt wird, achten Sie darauf, dass das Neuteil dieselben Aufkleber erhält.

Arbeiten an der Schneideinheit nur mit dicken Arbeitshandschuhen und unter äußerster Vorsicht vornehmen.

Halten Sie alle Muttern, Bolzen und Schrauben, besonders alle Schrauben der Schneideinheit, fest angezogen, damit sich das Gerät in einem sicheren Betriebszustand befindet.

Prüfen Sie das gesamte Gerät regelmäßig, insbesondere vor der Einlagerung (z. B. vor der Winterpause), auf Verschleiß und Beschädigungen. Abgenutzte oder beschädigte Teile sind aus Sicherheitsgründen sofort auszutauschen, damit sich das Gerät immer in einem sicheren Betriebszustand befindet.

4.8 Lagerung bei längeren Betriebspausen

Lassen Sie das Gerät ca. 5 Minuten abkühlen, bevor Sie es in einem geschlossenen Raum abstellen.

Stellen Sie sicher, dass das Gerät vor unbefugter Benutzung (z. B. durch Kinder) geschützt ist.

Gerät vor der Lagerung (z. B. Winterpause) gründlich reinigen.

Das Gerät im betriebssicheren Zustand lagern.

Gerät auf einer ebenen Fläche so aufbewahren, dass es nicht unbeabsichtigt davonrollen kann.

Garten-Häcksler nur mit montiertem Einfülltrichter einlagern.

Verletzungsgefahr durch freiliegende Messer!

4.9 Entsorgung

Abfallprodukte können den Menschen, Tieren und der Umwelt schaden und müssen deshalb fachgerecht entsorgt werden.

Wenden Sie sich an Ihr Recycling-Center oder Ihren Fachhändler, um zu erfahren, wie Abfallprodukte fachgerecht zu entsorgen sind. STIHL empfiehlt den STIHL Fachhändler.

Stellen Sie sicher, dass ein ausgedientes Gerät einer fachgerechten Entsorgung zugeführt wird. Machen Sie das Gerät vor der Entsorgung unbrauchbar. Um Unfällen vorzubeugen, insbesondere Netzkabel bzw. Anschlussleitung zum Elektromotor entfernen.

5. Symbolbeschreibung



Achtung!

Vor Inbetriebnahme
Gebrauchsanleitung lesen.



Verletzungsgefahr!

Dritte aus dem Gefahrenbereich fernhalten.

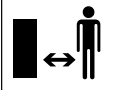

Verletzungsgefahr!

Umlaufende Werkzeuge!
Hände und Füße nicht in
Öffnungen halten, wenn das
Gerät läuft.



Verletzungsgefahr!

Vor Arbeiten am Schneidwerkzeug, vor Wartungs- und Reinigungsarbeiten, vor dem Prüfen, ob die Anschlussleitung verschlungen oder verletzt ist und vor dem Verlassen des Gerätes, den Elektromotor ausschalten und das Netzkabel vom Gerät abziehen.



Gehörschutz tragen!



Schutzbrille tragen!

Arbeitshandschuhe tragen!



Verletzungsgefahr!

Nicht auf das Gerät steigen.



Verletzungsgefahr!

Niemals mit Händen, anderen Körperteilen oder Kleidung in den Einfülltrichter oder den Auswurfschacht hineingreifen.

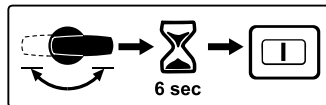

Nach Betätigung des Vorauswahlschalters im laufendem Betrieb ist die Inbetriebnahme erst nach 6 Sekunden wieder möglich.

6. Lieferumfang



Pos.	Bezeichnung	Stk.
A	Grundgerät mit Trichterunterteil	1
B	Trichteroberteil	1
C	Radachse	1
D	Radfuß	1
E	Radanschlag	2
F	Schraube M6 x 55	2
G	Sechskantmutter	2
H	Rad	2
I	Radkappe	2
J	Radstopfen	2
K	Spannstift	2
L	Schneidschraube P6 x 50	2
M	Auswurfklappe	1
N	Auswurfverlängerung	1
O	Leiste	1
P	Bolzen	2
Q	Torxschraube P5 x 20	3
R	Torxschraube P5 x 10	2
S	Sicherheitsschraube	3
T	Montagewerkzeug	1
•	Gebrauchsanleitung	1

7. Gerät betriebsbereit machen



Schäden am Gerät vermeiden!

Um Schäden am Gerät zu vermeiden, müssen alle Anziehungsmomente im nachfolgenden Kapitel "Gerät betriebsbereit machen" genau eingehalten werden.

7.1 Radachse und Räder montieren



- Radachse (C) mit Radansschlägen (E), Schrauben (F) und Sechskantmutter (G) am Radfuß (D) montieren und mit Montagewerkzeug (T) verschrauben (**4 - 6 Nm**).
- Rad (H) auf montierte Radachse schieben.
- Radstopfen (J) einschieben und durch Einschlagen des Spannstiftes (K) befestigen.
- Radkappe (I) aufstecken.
- Vorgang auf der zweiten Seite wiederholen.

7.2 Fahrwerk und Auswurfschacht montieren



1 Auswurfverlängerung montieren

- Grundgerät (A) wie abgebildet auf ein ca. 15-20 cm hohes Holzstück legen.

- Auswurfverlängerung (N) mit den Haken (1) von hinten in die Öffnungen (2) am Grundgerät (A) einhängen und so nach unten drehen, dass der vordere Teil des Grundgerätes exakt in der Öffnung der Auswurfverlängerung steckt.
- Schrauben (R) in die Dome der Haken (1) eindrehen (**1 - 2 Nm**).

2 Fahrwerk montieren

- Fahrwerk mit beiden Radfüßen (3) bis auf Anschlag in die Führungen am Grundgerät (4) schieben.
- Radfuß mit der Biegung (5) in die Ausnehmung an der Auswurfverlängerung (6) drücken.
- Schrauben (L) durch die Öffnungen in den Radfüßen (7) stecken und festziehen (**3 - 4 Nm**).

3 Leiste montieren



Die Biegung des Radfußes (5) muss exakt in den Ausnehmungen der Auswurfverlängerung (6) liegen.

- Leiste (O) auflegen und Schrauben (Q) eindrehen (**1 - 2 Nm**).
- Gerät aufstellen.

4 Auswurfklappe montieren

- Auswurfklappe (M) einhängen und Bolzen (P) eindrücken (evtl. einen Kunststoffhammer verwenden). Beim Einhängen darauf achten, dass die Rippen (8) links und rechts an der Innenseite der Auswurfklappe, jeweils genau in der Führungsnut der Auswurfverlängerung (9) liegen.

7.3 Auswurfklappe öffnen und schließen



Auswurfklappe öffnen:

- Zum Häckseln Auswurfklappe (1) nach oben aufklappen und Verschlusslasche (2) in der Auswurfverlängerung einrasten lassen.

Auswurfklappe schließen:

- Zum Transportieren oder zum platzsparenden Lagern Verschlusslasche (2) leicht anheben und Auswurfklappe (1) nach unten wegklappen.

7.4 Trichteroberteil montieren



Der Trichter kann nur von einem Fachhändler mit speziellem Werkzeug montiert werden. STIHL empfiehlt den STIHL Fachhändler.

- Trichteroberteil (B) auf Trichterunterteil (1) setzen.
- Spritzschutz (2) wie abgebildet nach oben klappen und halten.
- Schrauben (S) eindrehen.

8. Hinweise zum Arbeiten

8.1 Welches Material kann verarbeitet werden?

Mit dem Garten-Häcksler GHE 355 kann sowohl Weichmaterial als auch Hartmaterial verarbeitet werden.

Weichmaterial:

Organische Pflanzenreste wie Obst- und Gemüseabfälle, Blumenschnitt, Laub usw.

Hartmaterial:

Baum- und Heckenschnitt sowie starkes und verzweigtes Astmaterial.



Baum- und Heckenschnitt sollte in frischem Zustand verarbeitet werden, da die Häckselleistung bei frischem Material größer ist als bei ausgetrocknetem oder nassem Material.

8.2 Welches Material kann nicht verarbeitet werden?

Steine, Glas, Metallteile (Drähte, Nägel ...) oder Kunststoffteile dürfen nicht in den Garten-Häcksler gelangen.

Grundregel:

Materialien, die nicht auf den Kompost gehören, sollen auch nicht mit dem Garten-Häcksler verarbeitet werden.

8.3 Maximaler Astdurchmesser

Die Angaben beziehen sich auf frisch geschnittenes Astmaterial:

Maximaler Astdurchmesser
GHE 355: **35 mm**
GHE 375: **40 mm**

8.4 Arbeitsbereich des Bedieners

Der Bediener muss sich während der gesamten Betriebsdauer aus Sicherheitsgründen im Arbeitsbereich aufhalten (graue Fläche).



Damit man nicht von zurückschlagendem Häckselmaterial getroffen wird, sollte man nicht direkt hinter dem Garten-Häcksler sondern leicht seitlich stehen (schraffierte Fläche A).

8.5 Richtige Befüllung des Garten-Häckslers



Verletzungsgefahr!

Das schräggestellte Messerwerk kann Astmaterial zurückschlagen! Um Verletzungen durch Rückschläge zu vermeiden, muss der Garten-Häcksler richtig befüllt werden. Wenn der Garten-Häcksler von der Rückseite (d. h. der Bediener steht im Arbeitsbereich (⇒ 8.4) befüllt wird, dann sollte Astmaterial leicht schräg angesetzt und entsprechend dem Symbol (1) an der linken Trichterwand bis zum Messerwerk geführt werden.

Beim Befüllen den angegebenen maximalen Astdurchmesser beachten. Die große Einfüllöffnung dient ausschließlich der besseren Aufnahme von stark verzweigtem Astmaterial.

8.6 Anzeige



Das in der Anzeige dargestellte Symbol ist nur bei laufendem Elektromotor aussagekräftig. Daher vor der Überprüfung der Anzeige den Garten-Häcksler einschalten. (⇒ 10.5)

Nach dem Einschalten des Garten-Häckslers wird in der Anzeige (1) das verarbeitbare Häckselmaterial durch folgende Symbole angezeigt:



Baum- und Heckenschnitt sowie starkes und verzweigtes Astmaterial.



Organische Pflanzenreste wie Obst- und Gemüseabfälle, Blumenschnitt, Laub usw.

8.7 Richtige Belastung des Geräts

Der Elektromotor bzw. Verbrennungsmotor des Garten-Häckslers darf nur so stark beansprucht werden, dass die Drehzahl dabei nicht wesentlich absinkt. Garten-Häcksler immer gleichmäßig und kontinuierlich beschicken. Sinkt die Drehzahl beim Arbeiten mit dem Garten-Häcksler ab, weitere Befüllung stoppen, um den Elektromotor bzw. Verbrennungsmotor zu entlasten.

8.8 Überlastschutz

Tritt beim Arbeiten eine Überlastung des Elektromotors auf, schaltet der eingebaute Überlastschutz den Elektromotor selbständig ab.

Nach einer Abkühlzeit von **ca. 10 Minuten** kann der Garten-Häcksler wieder in Betrieb genommen werden. Bei häufigem Auslösen des Überlastschutzes können folgende Ursachen vorliegen:

- Anschlussleitung nicht geeignet (⇒ 10.1)

- Netzüberlastung
- Gerät ist durch zu hohe Häckselgutmengen oder stumpfe Messer überlastet

8.9 Wenn die Schneideinheit des Garten-Häckslers blockiert

Wenn die Schneideinheit des Garten-Häckslers beim Häckseln blockiert, sofort Elektromotor abstellen und Netzkabel abziehen. Danach den Einfülltrichter abnehmen und die Ursache der Störung beseitigen.

9. Sicherheitseinrichtungen

9.1 Elektromotor-Wiederanlaufperre

Das Gerät kann nur mit dem Schalter in Betrieb gesetzt werden und nicht durch Einstecken der Anschlussleitung in die Steckdose.

9.2 Sicherheitsverriegelung

Der Elektromotor bzw. das Häckselwerkzeug darf nur bei korrekt verschlossenem Einfülltrichter in Betrieb gesetzt werden. Beim Lösen der rechten Verschlusschraube (Blickrichtung von vorne auf das Gerät) während des Betriebes schaltet der Elektromotor selbstständig ab, und das Häckselwerkzeug kommt nach wenigen Sekunden zum Stillstand.

9.3 Elektromotor-Auslaufbremse

Die Elektromotor-Auslaufbremse verkürzt die Auslaufzeit vom Abstellen bis zum Messerstillstand auf wenige Sekunden.

9.4 Schutzabdeckungen

Der Garten-Häckslers ist mit Schutzabdeckungen im Einfüll- und im Auswurfbereich ausgestattet. Dazu zählen der gesamte Einfülltrichter mit Trichteroberteil und Spritzschutz, die Auswurfverlängerung sowie die Auswurfklappe.

Die Schutzabdeckungen garantieren beim Häckseln einen sicheren Abstand von den Häckselmessern.

10. Gerät in Betrieb nehmen



Verletzungsgefahr!

Vor der Inbetriebnahme des Garten-Häckslers das Kapitel "Zu Ihrer Sicherheit" (⇒ 4.) sorgfältig lesen und alle Sicherheitshinweise beachten.

- Schalten Sie den Elektromotor nur wie in der Bedienungsanleitung beschrieben ein. (⇒ 10.5)

10.1 Garten-Häckslers elektrisch anschließen



Verletzungsgefahr!

Alle Sicherheitshinweise des Kapitels "Warnung – Gefahren durch elektrischen Strom" (⇒ 4.2) beachten.



Die Garten-Häckslers in der Ausführung für Großbritannien haben ein 10 m langes Anschlusskabel mit einem speziellen Stecker. In diesem Großbritannien-Stecker ist eine Stecksicherung integriert.

Netzspannung und Betriebsspannung müssen übereinstimmen (siehe Leistungsschild).

Die Netzanschlussleitung muss ausreichend abgesichert sein. (⇒ 17.)

Als Anschlussleitungen dürfen nur Leitungen verwendet werden, die nicht leichter sind als Gummischlauchleitungen **H07 RN-F DIN/VDE 0282**.

Die Steckverbindungen müssen spritzwassergeschützt sein. Ungeeignete Verlängerungskabel führen zu Leistungsverlusten und können Schäden am Elektromotor verursachen.

Der Mindestquerschnitt der Netzanschlussleitung muss **3 x 1,5 mm²** bei einer Länge von bis zu **25 m** bzw. **3 x 2,5 mm²** bei einer Länge von bis zu **50 m** aufweisen.

Die Kupplungen der Anschlusskabel müssen aus Gummi oder gummiüberzogen sein und der Norm **DIN/VDE 0620** entsprechen.

Dieses Gerät ist für den Betrieb an einem Stromversorgungsnetz mit einer Systemimpedanz Z_{max} am Übergabepunkt (Hausanschluss) von maximal **0,435 Ohm (bei 50 Hz)** vorgesehen.

Der Anwender hat sicherzustellen, dass das Gerät nur an einem Stromversorgungsnetz betrieben wird, das diese Anforderungen erfüllt. Wenn nötig,

kann die Systemimpedanz beim lokalen Energieversorgungsunternehmen erfragt werden.

 Nähere Auskünfte zum Netzanschluss gibt der Elektroinstallateur.

10.2 Netzleitung anstecken

 Bei der Auswahl der Netzleitung alle Punkte des Kapitels "Gerät elektrisch anschließen" (⇒ 10.1) beachten.

GHE 355:

- Kupplung der Netzleitung am 3-poligen Netzstecker (1) des Gerätes anstecken.

GHE 375:

- Kupplung der Netzleitung am 5-poligen Netzstecker (2) des Gerätes anstecken.

10.3 Netzleitung abstecken

 Die Netzleitung nur durch Ziehen an der Kupplung trennen. Niemals am Kabel ziehen.

Wird während des Betriebs des Garten-Häckslers die Netzleitung getrennt, kann der Garten-Häcksler erst nach 12 Sekunden Verzögerungszeit wieder in Betrieb genommen werden.

10.4 Zugentlastung

Während der Arbeit verhindert die Zugentlastung ein ungewolltes Abziehen der Anschlussleitung und

dadurch eine mögliche Beschädigung des Netzanschlusses am Gerät. Daher muss das Anschlusskabel durch die Zugentlastung geführt werden.

Kabel an Zugentlastung einhängen:

- Netzleitung anstecken. (⇒ 10.2)
- Mit Anschlusskabel (1) eine Schlaufe bilden und diese durch die Öffnung (2) führen.
- Schlaufe über den Haken (3) stülpen und festziehen.

Kabel an Zugentlastung aushängen:

- Schlaufe der Netzleitung vom Haken (3) lösen.
- Schlaufe des Anschlusskabels (1) aus der Öffnung (2) herausziehen.
- Netzleitung bei Bedarf abstecken. (⇒ 10.3)

10.5 Garten-Häcksler einschalten

 Im Gerät darf sich kein Häckselmaterial befinden, da dieses beim Einschalten herausgeschleudert werden kann.

Die Sperrvorrichtung der Messerscheibe muss immer auf Anschlag zurückgekippt sein. (⇒ 11.6)

 Befindet sich der Vorwahlschalter in senkrechter Stellung (Mittelstellung), lässt sich der Garten-Häcksler nicht einschalten.

- Netzleitung anstecken. (⇒ 10.2)
- Die grüne Taste (1) am Schalter drücken.

Der Garten-Häcksler ist in Betrieb.

10.6 Garten-Häcksler ausschalten

 Stellen Sie den Elektromotor erst ab, wenn sich kein Häckselgut mehr im Gerät befindet. Sonst kann es bei der Wiederinbetriebnahme zu einer Blockade der Messerscheibe kommen.

- Die rote Taste (1) am Schalter drücken.

Der Elektromotor des Garten-Häckslers wird abgeschaltet und automatisch abgebremst.

 **Verletzungsgefahr!** Achten Sie nach dem Abstellen des Elektromotors auf den Nachlauf der Arbeitswerkzeuge, der bis zum Stillstand mehrere Sekunden beträgt.

10.7 Vorauswahlschalter

Mit den Garten-Häckslern GHE 355 und GHE 375 kann sowohl Weichmaterial als auch Hartmaterial verarbeitet werden. Durch Drehen des Vorwahlschalters wird die Häckselmethode eingestellt.

 Wird der Vorauswahlschalter während des Betriebs oder nach dem Ausschalten in der Nachlaufzeit des Elektromotors (Elektromotor steht noch nicht still) betätigt, kann der Garten-Häcksler aus Sicherheitsgründen erst nach 6 Sekunden Verzögerungszeit wieder eingeschaltet werden. (⇒ 10.5)

 Erst nach dem Einschalten des Garten-Häckslers wird das verarbeitbare Häckselmaterial richtig angezeigt.

Einstellung prüfen:

- Garten-Häcksler einschalten. (⇒ 10.5)
In der Anzeige (1) erscheint das Symbol für das aktuell eingestellte verarbeitbare Häckselmaterial. (⇒ 8.6)

Einstellung ändern:

- Garten-Häcksler ausschalten und bis zum Stillstand der Schneideinheit warten. (⇒ 10.6)
- Den Vorauswahlschalter (2) um 180° drehen.
- Garten-Häcksler wieder einschalten. (⇒ 10.5)
In der Anzeige (1) erscheint das Symbol für das aktuell eingestellte verarbeitbare Häckselmaterial. (⇒ 8.6)

10.8 Häckseln

- Garten-Häcksler auf ebenen und festen Untergrund schieben und sicher abstellen.
- Feste Handschuhe anziehen, Schutzbrille und Gehörschutz aufsetzen.
- Auswurfklappe öffnen. (⇒ 7.3)
- Netzleitung am Garten-Häcksler anstecken. (⇒ 10.2)
- Garten-Häcksler einschalten. (⇒ 10.5)
- Warten, bis der Garten-Häcksler die maximale Drehzahl (Leerlaufdrehzahl) erreicht hat.

- Prüfen, ob das zu verarbeitende Häckselgut (Hartmaterial oder Weichmaterial) mit dem in der Anzeige aufscheinenden Symbol übereinstimmt. (⇒ 8.6)
- Falls die Anzeige nicht übereinstimmt, Einstellung ändern. (⇒ 10.7)
- Garten-Häcksler richtig mit Häckselgut befüllen. (⇒ 8.5)
- Garten-Häcksler ausschalten. (⇒ 10.6)

11. Wartung

 **Verletzungsgefahr!**
Um ein unbeabsichtigtes Einschalten des Elektromotors zu verhindern, vor allen Wartungs- und Reinigungsarbeiten und vor Arbeiten an der Schneideinheit unbedingt das Netzkabel abziehen.



Verletzungsgefahr!

Nur mit Handschuhen arbeiten.
Berühren Sie nie die Messer, ehe sie nicht stillstehen.



Sollten Ihnen notwendige Kenntnisse oder Hilfsmittel fehlen, wenden Sie sich immer an einen Fachhändler.

STIHL empfiehlt, Wartungsarbeiten und Reparaturen nur beim STIHL Fachhändler durchführen zu lassen.

STIHL empfiehlt, STIHL Original-Ersatzteile zu verwenden.

11.1 Gerät reinigen

Wartungsintervall: Nach jedem Einsatz



Gerät nach jedem Einsatz gründlich reinigen. Eine pflegliche Behandlung schützt das Gerät vor Schäden und verlängert die Nutzungsdauer.



Niemals Strahlwasser auf Teile des Elektromotors bzw. Verbrennungsmotors, Dichtungen, Lagerstellen, und elektrische Bauteile wie

Schalter richten. Teure Reparaturen wären hier die Folge.



Sollten Sie Verschmutzungen und angesetzte Rückstände nicht mit einer Bürste, mit einem feuchten Tuch oder mit einem Holzstab entfernen

können, empfiehlt STIHL die Verwendung eines Spezialreinigers (z. B. STIHL Spezialreiniger).

Benutzen Sie keine aggressiven Reinigungsmittel.

Die Messerscheiben regelmäßig reinigen.

Das Gerät darf nur in der abgebildeten Position gereinigt werden.

- Einfülltrichter demontieren. (⇒ 11.4)

Die Kühlluftführung (Ansaugschlitze) am Gehäuse des Elektromotors von Verschmutzungen befreien, um ausreichende Kühlung des Elektromotors zu gewährleisten.

11.2 Serviceintervalle

Es wird empfohlen den Garten-Häcksler **einmal jährlich** von einem Fachhändler warten zu lassen.

11.3 Einfülltrichter montieren



Verletzungsgefahr!

Nur mit festen Handschuhen arbeiten.



Vor der Montage des Einfülltrichters sicherstellen, dass die Schneideinheit nicht durch die Sperrvorrichtung verriegelt ist.

- Einfülltrichter (1) in die Befestigungshaken am Grundgerät (2) einhängen und nach vorne schwenken.
- Verschlusschrauben (3) eindrehen und festziehen.



Nach der Montage durch Sichtkontrolle prüfen, ob der Einfülltrichter richtig in den Befestigungshaken eingehängt ist.

11.4 Einfülltrichter demontieren



Verletzungsgefahr!

Vor dem Öffnen der Verschlusschrauben den Netzstecker ziehen. Nur mit festen Handschuhen arbeiten.

- Verschlusschrauben (1) lösen und herausdrehen.
- Einfülltrichter (2) nach hinten schwenken und abnehmen.

11.5 Serviceintervall Messersatz

Wartungsintervall:

Vor jedem Einsatz

Messersatz (bestehend aus Messerscheibe, Häckselmessern, Sicherscheibe, Klemmring und Schraube) auf Verschleiß, festen Sitz, Risse oder andere Beschädigungen prüfen.

11.6 Messersatz demontieren



Verletzungsgefahr!

Nur mit Handschuhen arbeiten!



Berühren Sie nie die Messer, ehe sie nicht stillstehen.

1 Messerscheibe fixieren

- Einfülltrichter demontieren. (⇒ 11.4)
- Messerscheibe (1) in die dargestellte Position drehen und Sperrvorrichtung (2) bis auf Anschlag hochklappen.

2 Messersatz lösen

- Schraube (3) mittels Montagewerkzeug (T) lösen und vollständig ausdrehen.
- Schraube (3), Sicherungsscheibe (4) und Klemmring (5) abnehmen.

3 Flügelmesser abnehmen

- Flügelmesser (6), Flügelmesser (7) und Flügelmesser (8) abnehmen.

4 Messerscheibe entnehmen

- Sperrvorrichtung (2) zurückklappen.
- Messerscheibe (1) abheben.

11.7 Messersatz montieren



Verletzungsgefahr!

Nur mit Handschuhen arbeiten!



Vor dem Aufstecken des Messersatzes durch Sichtkontrolle prüfen, ob die Messerscheibe und alle Häckselmesser in Ordnung sind und keine Kerben, Risse oder ausgebrochenen Stellen haben.



Vor dem Aufstecken des Messersatzes die Messeraufnahme am Gerät, die Messerscheibe und die Häckselmesser reinigen.



Die Messerscheibe inklusive Schnitzmesser und die drei Flügelmesser sind mit einer verzahnten Messeraufnahme ausgestattet. Dadurch wird eine falsche Montage der kompletten Schneideinheit ausgeschlossen, da die Messer nur in der richtigen Position auf die Messeraufnahme aufgesteckt werden können.

1 Messerscheibe aufstecken

- Messerscheibe (1) auf die Messeraufnahme stecken. Dabei auf die Verzahnung der Messeraufnahme achten.

2 Messersatz fixieren

- Messerscheibe (1) in die dargestellte Position drehen und Sperrvorrichtung (2) bis auf Anschlag hochklappen.

3 Flügelmesser aufstecken



Die Nummern (3) an der Innenseite der Flügelmesser entsprechen der Montagereihenfolge.

- Flügelmesser (4), Flügelmesser (5) und Flügelmesser (6) aufstecken.

4 Messersatz befestigen

- Klemmring (7) aufstecken und zusammen mit der Sicherscheibe (8) und der Schraube (9) befestigen.
- Schraube (9) mit Hilfe des Montagewerkzeugs (T) festziehen (**45 - 50 Nm**).
- Sperrvorrichtung (2) wieder zurückklappen.
- Einfülltrichter montieren. (⇒ 11.3)

11.8 Verschleißgrenzen der Messer



Vor dem Erreichen der angegebenen Verschleißgrenzen sind die jeweiligen Messer zu wenden bzw. zu tauschen. STIHL empfiehlt den STIHL Fachhändler.

1 Messerübersicht

- 1 Stück Kombimesser (1)
- 3 Stück Flügelmesser (2)
- 2 Stück Reißmesser (3)
- Messersatz demontieren. (⇒ 11.6)

2 Kombimesser

- An der Bezugskante des Kombimessers (4) ein Lineal (5) anlegen.
Der Abstand (A) zwischen der Schneidkante und dem Lineal ergibt den Verschleiß.

Maximale Verschleißgrenze (A)

Kombimesser (1):

A = 5 mm

3 Flügelmesser



Das Messverfahren und der angegebene Wert ist für alle drei Flügelmesser gleich.



An den Flügelmessern kann durch ungleiche Beanspruchung der Schneidkanten ein unsymmetrischer Verschleiß auftreten.

- Die Messerbreite an zwei bis drei Messpunkten entlang der Schneidkante messen.
Der kleinste Wert ist zu verwenden.

Minimale Messerbreite (B)

Flügelmesser (2):

B = 40 mm

4 Reißmesser



Das Messverfahren und der angegebene Wert ist für beide Reißmesser gleich.



An den Reißmessern kann durch ungleiche Beanspruchung der Schneidkanten ein unsymmetrischer Verschleiß auftreten.

- Die Messerbreiten an zwei bis drei Messpunkten entlang der Schneidkanten messen.
Der kleinste Wert ist zu verwenden.

Minimale Messerbreiten (C, D)

Reißmesser (3):

C = 23 mm

D = 16 mm

11.9 Häckselmesser schärfen



Es wird empfohlen, dass das Schärfen aller Häckselmesser ausschließlich von einem Fachhändler durchgeführt wird, da sich bei falsch geschliffenen Messern (falscher Schärfwinkel, Unwucht durch ungleich geschliffene Messer usw.) die Funktion (Einzug des Häckselmaterials, Standfestigkeit der Schneiden usw.) des Gartenhäckslers verschlechtern kann.

- Messersatz demontieren. (⇒ 11.6)

Schärfwinkel:

Der Schärfwinkel aller Häckselmesser beträgt **30°**.

Anleitung zum Schärfen der Häckselmesser:

Die Häckselmesser müssen unter Beachtung folgender Punkte nachgeschärft werden:

- Messer beim Schärfen kühlen, z. B. mit Wasser. Eine Blaufärbung darf nicht auftreten, da sonst die Schneidhaltigkeit vermindert ist.
- Messer gleichmäßig schärfen, um Vibrationen durch Unwucht zu vermeiden.

- Messer vor dem Einbau auf Beschädigungen kontrollieren: Messer müssen erneuert werden, wenn Kerben und Risse sichtbar sind oder wenn die Verschleißgrenzen erreicht sind.
- Messerschneiden unter Beachtung der Angabe des Schneidwinkels nachschärfen.
- Messer gegen die Schneide schärfen.

11.10 Elektromotor und Räder

Der Elektromotor ist wartungsfrei.

Die Lager der Räder sind wartungsfrei.

11.11 Aufbewahrung und Winterpause

Gerät in einem trockenen, verschlossenen und staubarmen Raum aufbewahren. Stellen Sie sicher, dass es außerhalb der Reichweite von Kindern ist.

Das Gerät nur in betriebs sicherem Zustand einlagern.

Halten Sie alle Muttern, Bolzen und Schrauben fest angezogen, erneuern Sie unleserlich gewordene Gefahren- und Warnhinweise am Gerät, prüfen Sie die gesamte Maschine auf Verschleiß oder Beschädigungen. Ersetzen Sie abgenutzte oder beschädigte Teile.

Eventuelle Störungen am Gerät sind grundsätzlich vor der Einlagerung zu beheben.

Bei längerer Stilllegung des Gerätes (Winterpause) die nachfolgenden Punkte beachten:

- Alle äußeren Teile des Gerätes sorgfältig reinigen.

- Sämtliche beweglichen Teile gut einölen bzw. einfetten.

12. Transport



Verletzungsgefahr!

Vor dem Transport Kapitel "Zu Ihrer Sicherheit", insbesondere das Kapitel "Transport des Geräts", sorgfältig lesen und beachten. (⇒ 4.4)

Den Garten-Häcksler nur mit montiertem Trichter transportieren. Vor dem Anheben des Gerätes das im Kapitel "Technische Daten" angegebene Gewicht beachten. (⇒ 17.)

12.1 Garten-Häcksler ziehen oder schieben



- Garten-Häcksler am Trichteroberteil (1) festhalten und nach hinten kippen.
- Der Garten-Häcksler kann langsam (Schritttempo) gezogen oder geschoben werden.

12.2 Garten-Häcksler anheben oder tragen



Zum Anheben oder Tragen des Gerätes sind jedenfalls 2 Personen erforderlich.

Tragen Sie geeignete Schutzkleidung, die Unterarme und Oberkörper zur Gänze bedeckt.

- 1. Person: Garten-Häcksler an den Griffen am Trichteroberteil (1) fassen.

- 2. Person: Garten-Häcksler an der Leiste der Auswurfverlängerung (2) fassen.
- Garten-Häcksler gleichzeitig anheben.

12.3 Garten-Häcksler auf einer Ladefläche transportieren



- Gerät mit geeigneten Befestigungsmitteln gegen Verrutschen sichern. Seile bzw. Gurte am Radfuß (1) oder am Einfülltrichter (2) festmachen.

13. Verschleiß minimieren und Schäden vermeiden

Wichtige Hinweise zur Wartung und Pflege der Produktgruppe

Garten-Häcksler Elektro (STIHL GHE)

Für Sach- und Personenschäden, die durch Nichtbeachtung der Hinweise in der Bedienungsanleitung, insbesondere hinsichtlich Sicherheit, Bedienung und Wartung, verursacht werden, oder die durch Verwendung nicht zugelassener Anbau- oder Ersatzteile auftreten, schließt die Firma STIHL jede Haftung aus.

Bitte beachten Sie unbedingt folgende wichtige Hinweise zur Vermeidung von Schäden oder übermäßigem Verschleiß an Ihrem STIHL Gerät:

1. Verschleißteile

Manche Teile des STIHL Gerätes unterliegen auch bei bestimmungsgemäßem Gebrauch einem normalen Verschleiß und müssen je nach Art und Dauer der Nutzung rechtzeitig ersetzt werden.

Dazu gehören u.a.:

- Messer
- Messerscheibe

2. Einhaltung der Vorgaben dieser Gebrauchsanleitung

Benutzung, Wartung und Lagerung des STIHL Gerätes müssen so sorgfältig erfolgen, wie in dieser Gebrauchsanleitung beschrieben. Alle Schäden, die durch Nichtbeachten der Sicherheits-, Bedienungs- und Wartungshinweise verursacht werden, hat der Benutzer selbst zu verantworten.

Dies gilt insbesondere für:

- nicht ausreichend dimensionierte Zuleitung (Querschnitt),
- falschen elektrischen Anschluss (Spannung),
- nicht von STIHL freigegebene Veränderungen am Produkt,
- die Verwendung von Werkzeugen oder Zubehör, die nicht für das Gerät zulässig, geeignet oder qualitativ minderwertig sind,
- nicht bestimmungsgemäße Verwendung des Produktes,
- den Einsatz des Produktes bei Sport- oder Wettbewerbsveranstaltungen,
- Folgeschäden durch die Weiterbenutzung des Produktes mit defekten Bauteilen.

3. Wartungsarbeiten

Alle im Abschnitt "Wartung" aufgeführten Arbeiten müssen regelmäßig durchgeführt werden.

Soweit diese Wartungsarbeiten nicht vom Benutzer selbst ausgeführt werden können, ist damit ein Fachhändler zu beauftragen.

STIHL empfiehlt Wartungsarbeiten und Reparaturen nur beim STIHL Fachhändler durchführen zu lassen.

STIHL Fachhändlern werden regelmäßig Schulungen angeboten und technische Informationen zur Verfügung gestellt.

Werden diese Arbeiten versäumt, können Schäden auftreten, die der Benutzer zu verantworten hat.

Dazu zählen unter anderem:

- Schäden am Elektromotor infolge unzureichender Reinigung der Kühlluftführung (Ansaugschlitz, Kühlrippen, Lüfterrad),
- Korrosions- und andere Folgeschäden durch unsachgemäße Lagerung,
- Schäden am Gerät durch die Verwendung von qualitativ minderwertigen Ersatzteilen,
- Schäden infolge nicht rechtzeitig oder unzureichend durchgeführter Wartung bzw. Schäden durch Wartungs- oder Reparaturarbeiten, die nicht in Werkstätten von Fachhändlern durchgeführt wurden.

14. Übliche Ersatzteile

Messerscheibe komplett

6011 700 5100

Kombimesser

6011 702 5100

Flügelmesser 1

6011 702 0300

Flügelmesser 2

6011 702 0310

Flügelmesser 3

6011 702 0320

Satz Reißmesser

6011 007 1000

15. Umweltschutz



Häckselgut gehört nicht in den Müll, sondern soll kompostiert werden.

Verpackungen, Gerät und Zubehör sind aus recyclingfähigen Materialien hergestellt und entsprechend zu entsorgen.

Die getrennte, umweltgerechte Entsorgung von Materialresten fördert die Wiederverwendbarkeit von Wertstoffen. Aus diesem Grund ist nach Ablauf der gewöhnlichen Gebrauchsdauer das Gerät der Wertstoffsammlung zuzuführen.

15.1 Entsorgung

Machen Sie das Gerät vor der Entsorgung unbrauchbar.

Dazu insbesondere das Netzkabel bzw. die Anschlussleitung zum Elektromotor entfernen.

Verletzungsgefahr durch die Messer!

Lassen Sie auch einen ausgedienten Garten-Häcksler niemals unbeaufsichtigt. Stellen Sie sicher, dass das Gerät und die Messer außerhalb der Reichweite von Kindern aufbewahrt werden.

16. EU-Konformitätserklärung

16.1 Garten-Häcksler STIHL GHE 355.0, GHE 375.0

STIHL Tirol GmbH
Hans Peter Stihl-Straße 5
6336 Langkampfen
Österreich

erklärt in alleiniger Verantwortung, dass

- Bauart: Elektro-Garten-Häcksler
- Fabrikmarke: STIHL
- Typ: GHE 355.0, GHE 375.0
- Serienidentifizierung: 6011

den einschlägigen Bestimmungen der Richtlinien 2000/14/EC, 2006/42/EC, 2014/30/EU und 2011/65/EU entspricht und in Übereinstimmung mit den jeweils zum Produktionsdatum gültigen Versionen der folgenden Normen entwickelt und gefertigt worden ist: EN 50434, EN 60335-1, EN 55014-1, EN 55014-2, EN 61000-3-2 und EN 61000-3-3 (soweit anwendbar).

Name und Anschrift der beteiligten benannten Stelle:
TÜV Rheinland LGA Products GmbH
Tillystraße 2
D-90431 Nürnberg

Zur Ermittlung des gemessenen und des garantierten Schalleistungspegel wurde nach Richtlinie 2000/14/EG, Anhang V verfahren.

- Gemessener Schalleistungspegel: 97,4 dB(A)
- Garantierter Schalleistungspegel: 100 dB(A)

Die Technischen Unterlagen sind bei der Produktzulassung der STIHL Tirol GmbH aufbewahrt.

Das Baujahr und die Maschinenummer sind auf dem Garten-Häcksler angegeben.

Langkampfen, 02.11.2020

STIHL Tirol GmbH

i. V.



Matthias Fleischer, Bereichsleiter
Forschung und Entwicklung

i. V.



Sven Zimmermann, Bereichsleiter Qualität

16.2 Anschrift STIHL Hauptverwaltung

ANDREAS STIHL AG & Co. KG
Postfach 1771
D-71301 Waiblingen

16.3 Anschriften STIHL Vertriebsgesellschaften

DEUTSCHLAND

STIHL Vertriebszentrale AG & Co. KG
Robert-Bosch-Straße 13
64807 Dieburg
Telefon: +49 6071 3055358

ÖSTERREICH

STIHL Ges.m.b.H.
Fachmarktstraße 7
2334 Vösendorf
Telefon: +43 1 86596370

SCHWEIZ

STIHL Vertriebs AG
Isenrietstraße 4
8617 Mönchaltorf
Telefon: +41 44 9493030

TSCHECHISCHE REPUBLIK

Andreas STIHL, spol. s r.o.
Chrlická 753
664 42 Modřice

16.4 Anschriften STIHL Importeure

BOSNIEN-HERZEGOWINA

UNIKOMERC d. o. o.
Bišće polje bb
88000 Mostar
Telefon: +387 36 352560
Fax: +387 36 350536

KROATIEN

UNIKOMERC - UVOZ d.o.o.
Sjedište:
Amruševa 10, 10000 Zagreb
Prodaja:
Ulica Kneza Ljudevita Posavskog 56,
10410 Velika Gorica
Telefon: +385 1 6370010
Fax: +385 1 6221569

TÜRKEI

SADAL TARIM MAKİNELERİ DIŞ
TİCARET A.Ş.
Hürriyet Mahallesi Manas Caddesi No.1
35473 Menderes, İzmir
Telefon: +90 232 210 32 32
Fax: +90 232 210 32 33

17. Technische Daten

GHE 355.0 / GHE 375.0:

Serienidentifizierung	6011
Frequenz	50 Hz
Schutzklasse	I
Schutzart	spritzwassergeschützt (IPX4)
Betriebsart	P40
	40 s Belastungszeit
	60 s Leerlaufzeit
Antrieb	
Schneideinheit	permanent
Gemäß Richtlinie 2000/14/EC:	
Garantierter Schallleistungspegel $L_{WA,d}$	100 dB(A)
Rad-Ø	250 mm
L/B/H	122/50/141

GHE 355.0:

Motor, Bauart	Elektromotor (~)
Hersteller	ATB
Typ	BSRBF 0,75/2-C
Spannung	230 V~
Aufnahmeleistung	2500 W
	2000 W (GB)
	2000 W (CH)
Absicherung*	16 A
	10 A (CH)

GHE 355.0:

Maximaler Astdurchmesser	35 mm
Nennndrehzahl Elektromotor	2750 U/min
Gemäß Richtlinie 2006/42/EC:	
Schalldruckpegel am Arbeitsplatz L_{pA}	94 dB(A)
Unsicherheit K_{pA}	3 dB(A)
Gewicht	30 kg
	29 kg (CH)
	32 kg (GB)

GHE 375.0:

Motor, Bauart	Elektromotor (~3)
Hersteller	ATB
Typ	BSRF 0,75/2-C
Spannung	400 V~
Aufnahmeleistung	3000 W
Absicherung*	10 A
Maximaler Astdurchmesser	40 mm
Nennndrehzahl Elektromotor	2810 U/min
Gemäß Richtlinie 2006/42/EC:	
Schalldruckpegel am Arbeitsplatz L_{pA}	95 dB(A)
Unsicherheit K_{pA}	3 dB(A)
Gewicht	31 kg

* **Achtung!**

Bei einer Netzabsicherung unter 16 A kann beim Anlaufen bzw. bei starker Belastung des Gerätes die Netzsicherung häufig auslösen.

17.1 REACH

REACH bezeichnet eine EG-Verordnung zur Registrierung, Bewertung und Zulassung von Chemikalien.

Informationen zur Erfüllung der REACH-Verordnung (EG) Nr. 1907/2006 sind unter www.stihl.com/reach angegeben.

18. Fehlersuche

✘ eventuell einen Fachhändler aufsuchen, STIHL empfiehlt den STIHL Fachhändler.

Störung:

Elektromotor läuft nicht an

Mögliche Ursache:

- Schutz des Elektromotors aktiviert
- Keine Netzspannung
- Anschlusskabel/Stecker bzw. Steckerkupplung oder Schalter defekt
- Sicherung des Großbritannien-Steckers beschädigt (betrifft nur Geräte für Großbritannien)
- Einfülltrichter nicht vorschriftsmäßig verschlossen – Sicherheitstrennschalter in Funktion (Sicherheitsverriegelung)
- Messerscheibe blockiert
- Sperrvorrichtung ist nicht zurückgesetzt

Abhilfe:

- Gerät abkühlen lassen (⇒ 8.8), (⇒ 10.7)
- Netzleitung und Absicherung überprüfen ✘ (⇒ 10.1)
- Kabel, Stecker, Kupplung bzw. Schalter überprüfen bzw. auswechseln (Elektrofachmann) ✘ (⇒ 10.1)
- Sicherung tauschen ✘ (⇒ 10.1)

- Einfülltrichter vorschriftsmäßig schließen und festschrauben (⇒ 11.3)
- Einfülltrichter demontieren und Häckselrückstände im Gehäuse entfernen (Achtung: Netzkabel abziehen) (⇒ 11.4)
- Sperrvorrichtung zurücksetzen (⇒ 11.7)

Störung:

Verminderte Häckselleistung

Mögliche Ursache:

- Stumpfe Messer
- Falsch geschliffene Messer
- Zu langes Netzkabel
- Verbogene Messerscheibe

Abhilfe:

- Häckselmesser austauschen oder nachschärfen ✂ (⇒ 11.9), (⇒ 11.8)
- Messer richtig schärfen ✂ (⇒ 11.9)
- Kürzeres Netzkabel verwenden (⇒ 10.1)
- Messerscheibe durch Sichtkontrolle prüfen ✂

Störung:

Astmaterial wird nicht eingezogen

Mögliche Ursache:

- Falsche Drehrichtung der Messerscheibe
- Stumpfe oder falsch geschärfte Messer

Abhilfe:

- Drehrichtung der Messerscheibe ändern (⇒ 10.7)
- Kombimesser nachschleifen und dabei genau den Schärfwinkel beachten ✂ (⇒ 11.9)

Störung:

Einfülltrichter lässt sich nicht montieren

Mögliche Ursache:

- Sperrvorrichtung ist nicht zurückgesetzt

Abhilfe:

- Sperrvorrichtung zurücksetzen (⇒ 11.7)

 Service ausgeführt am

 Datum nächster Service

19. Serviceplan

19.1 Übergabebestätigung

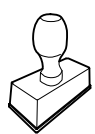
<p>Modell: _____</p> <p>Serialnummer:</p> <p><input type="text"/> <input type="text"/> <input type="text"/> <input type="text"/> <input type="text"/> <input type="text"/> <input type="text"/> <input type="text"/> <input type="text"/> <input type="text"/></p> <p>Datum: <input type="text"/> <input type="text"/> <input type="text"/> <input type="text"/> <input type="text"/> <input type="text"/></p> <div style="text-align: center;">  </div> <p>Nächster Service</p> <p>Datum: <input type="text"/> <input type="text"/> <input type="text"/> <input type="text"/> <input type="text"/> <input type="text"/></p>

19.2 Servicebestätigung

Geben Sie diese
Gebrauchsanleitung bei
Wartungsarbeiten Ihrem STIHL
Fachhändler.

Er bestätigt auf den vorgedruckten Feldern
die Durchführung der Servicearbeiten.



Dear Customer,

Thank you for choosing STIHL. We develop and manufacture our quality products to meet our customers' requirements. The products are designed for reliability even under extreme conditions.

STIHL also stands for premium service quality. Our specialist dealers guarantee competent advice and instruction as well as comprehensive service support.

We thank you for your confidence in us and hope you will enjoy working with your STIHL product.



Dr. Nikolas Stihl

**IMPORTANT: READ BEFORE USE AND
KEEP IN A SAFE PLACE.**

1. Table of contents

Notes on the instruction manual	36
General	36
Instructions for reading the instruction manual	36
Country-specific versions	36
Machine overview	37
For your safety	37
General	37
Warning – dangers caused by electrical current	38
Clothing and equipment	38
Transporting the machine	38
Before operation	39
Working with your machine	39
Maintenance and repairs	41
Storage for prolonged periods without operation	41
Disposal	42
Description of symbols	42
Standard equipment	42
Preparing the machine for operation	43
Attaching wheel axle and wheels	43
Installing the chassis and ejection chute	43
Opening and closing the discharge flap	43
Attaching the upper chute	43
Notes on working with the machine	43
What material can be processed?	43
What material cannot be processed?	44
Maximum branch diameter	44
Working area for operator	44
Correct way to feed garden shredder	44
Display	44
Correct machine load	44
Overload protection	44
If the cutting unit of the garden shredder is blocked	44
Safety devices	45
Motor restart inhibitor	45
Safety interlock	45
Motor run-down brake	45
Protective covers	45
Operating the machine	45
Electrical connection of garden shredders	45
Connecting the power cable	45
Disconnecting the power cable	46
Strain relief	46
Switching on the garden shredder	46
Switching off the garden shredder	46
Preselector switch	46
Shredding	46
Maintenance	47
Cleaning the machine	47
Service intervals	47
Installing the feed chute	47
Removing the feed chute	48
Blade set service intervals	48
Removing the blade set	48
Installing the blade set	48
Wear limits of the blades	48
Sharpening shredding blades	49
Electric motor and wheels	49
Storage and winter break	49
Transport	50
Pulling or pushing the garden shredder	50

Lifting or carrying the garden shredder	50
Transporting the garden shredder on a load floor	50
Minimising wear and preventing damage	50
Standard spare parts	51
Environmental protection	51
Disposal	51
EU - Declaration of conformity	51
STIHL GHE 355.0, GHE 375.0	
Garden Shredder	51
Technical specifications	52
REACH	52
Troubleshooting	52
Service schedule	53
Handover confirmation	53
Service confirmation	53

2. Notes on the instruction manual

2.1 General

This instruction manual constitutes **original manufacturer's instructions** in the sense of EC Directive 2006/42/EC.

STIHL is continually striving to further develop its range of products; we therefore reserve the right to make alterations to the form, technical specifications and equipment level of our standard equipment.

For this reason, the information and illustrations in this manual are subject to alterations.

This instruction manual may describe models that are not available in all countries.

This instruction manual is protected by copyright. All rights reserved, especially the right of reproduction, translation and processing using electronic systems.

2.2 Instructions for reading the instruction manual

Illustrations and texts describe specific operating steps.

All symbols which are affixed to the machine are explained in this instruction manual.

Viewing direction:

Viewing direction when **left** and **right** are used in the instruction manual: the user is standing behind the machine (working position).

Section reference:

References to relevant sections and subsections for further descriptions are made using arrows. The following example shows a reference to a section: (⇒ 4.)

Designation of text passages:

The instructions described can be identified as in the following examples.

Operating steps which require intervention on the part of the user:

- Release screw (1) using a screwdriver, operate lever (2)...

General lists:

- Use of the product for sporting or competitive events

Texts with added significance:

Text passages with added significance are identified using the symbols described below in order to especially emphasise them in the instruction manual:



Danger

Risk of accident and severe injury to persons. A certain type of behaviour is necessary or must be avoided.



Warning

Risk of injury to persons. A certain type of behaviour prevents possible or probable injuries.



Caution

Minor injuries or material damage can be prevented by a certain type of behaviour.



Note

Information for better use of the machine and in order to avoid possible operating errors.

Texts relating to illustrations:

Illustrations relating to use of the machine can be found in the front of this instruction manual.

The camera symbol serves to link the figures on the illustration pages with the corresponding text passages in the instruction manual.



2.3 Country-specific versions

STIHL supplies machines with different plugs and switches, depending on the country of sale.

Machines with European plugs are shown in the illustrations. Machines with other types of plug are connected to the mains in a similar way.

3. Machine overview



- 1 Basic unit
- 2 Lower chute
- 3 Handle
- 4 Upper chute
- 5 Closure screws
- 6 Ejection chute
- 7 Tubular stand
- 8 Wheel
- 9 Switch
- 10 Strain relief
- 11 Mains plug GHE 355
- 12 Mains plug GHE 375
- 13 Rating plate with machine number

4. For your safety

4.1 General



These safety regulations must be observed when working with the machine.



Read the entire instruction manual before using the machine for the first time. Keep the instruction manual in a safe place for future reference.

These safety precautions are essential for your safety, however the list is not exhaustive. Always use the machine in a reasonable and responsible manner and

be aware that the user is responsible for accidents involving third parties or their property.

Make sure that you are familiar with the controls and use of the machine.

The machine must only be used by persons who have read the instruction manual and are familiar with operation of the machine. The user should seek expert and practical instruction prior to initial operation. The user must receive instruction on safe use of the machine from the vendor or another expert.

During this instruction, the user should be made aware that the utmost care and concentration are required for working with the machine.

Residual risks persist even if you operate this machine according to the instructions.



Risk of death from suffocation!

Packaging material is not a toy - danger of suffocation! Keep packaging material away from children.

Only give or lend the machine, including any accessories, to persons who are familiar with this model and how to operate it. The instruction manual forms part of the machine and must always be provided to persons borrowing it.

Make sure that the user is physically, sensorily and mentally capable of operating the machine and working with it. If the user is physically, sensorily or mentally impaired, the machine must only be used under supervision or following instruction by a responsible person.

Make sure that the user is of legal age or being trained under supervision in a profession in accordance with national regulations.

The machine must only be operated by persons who are well rested and in good physical and mental condition. If your health is impaired, you should consult your doctor to determine whether working with the machine is possible. The machine should not be operated after the consumption of alcohol, drugs or medications which impair reactions.

The machine is intended for private use.

Caution – risk of accident!

STIHL garden shredders are suitable for shredding branch material and plant trimmings. Their use for other purposes is not permitted and may be dangerous or result in damage to the machine.

The garden shredder must not be used (incomplete list):

- for any other materials (e.g. glass, metal).
- for tasks other than those described in this instruction manual.
- for the preparation of foodstuffs (e.g. crushing ice, mashing pulp).

For safety reasons, any modification to the machine, except the proper installation of accessories approved by STIHL, is forbidden and results in voiding of the warranty cover. Information regarding approved accessories can be obtained from your STIHL specialist dealer.

In particular, any tampering with the machine which increases the power output or speed of the engine or motor is forbidden.

It is not permitted to transport objects, animals or persons, particularly children, on the machine.

Particular care is required during use in public green spaces, parks, sports fields, along roads and in agricultural and forestry businesses.

Only release the machine if it is on a level surface and cannot roll away by itself.

4.2 Warning – dangers caused by electrical current

Warning: **Risk of electric shock!**

Particularly important for electrical safety are the power cable, mains plug, On / Off switch and electric cable. Damaged cables, connectors and plugs, or electric cables that do not conform to regulations must not be used, to prevent any risk of electric shocks.



Therefore, check the electric cable regularly for signs of damage or ageing (brittleness).

Only operate machine with fully uncoiled power cable.

Extension reels must always be fully unwound before use.

Never use a damaged extension cable. Replace defective cables with new ones and never repair extension cables.

If the power cable or extension cable is damaged during operation, immediately disconnect the power cable or extension cable from the power supply. Never touch the damaged power cable or extension cable.

Never use the machine if the cables are damaged or worn. Check the power cable in particular for damage and ageing.

Maintenance and repair work on power cables must only be performed by specially qualified technicians.

Danger of electric shock!

Do not connect a damaged cable to the mains and only touch a damaged cable once it has been disconnected from the mains.

Only touch the cutting units (blades) when the machine is disconnected from the mains.

Always ensure that the power cables used are adequately protected by a fuse.



Do not work in the rain or in a wet environment.

Only use extension cables that are insulated against moisture for outdoor use which are suitable for use with the machine (⇒ 10.).

Detach electric cables at the plug and socket and not by pulling on the electric cable.

Do not leave the machine unprotected in the rain.

It must be noted that current fluctuations can damage the machine when it is connected to a power generator.

Only connect the machine to a power supply that is protected by means of a residual current-operated protective device with a release current of a maximum of 30 mA. Your electrician can provide further information.

4.3 Clothing and equipment



Always wear sturdy footwear with high-grip soles when working. Never work barefoot or, for example, in sandals.



Also always wear sturdy gloves when working and in particular also when performing maintenance operations or transporting the machine.



Always wear safety glasses and hearing protection when working. Wear them at all times.



Wear suitable, close-fitting clothing when working with the machine, e.g. overalls, but not work coats. Do not wear scarves, ties, jewellery, clothing with dangling straps or cords or other protruding articles of clothing when working with the machine.

Long hair must be tied up and secured (headscarf, cap, etc.) at all times when operating or performing work on the machine.

4.4 Transporting the machine

Always wear gloves in order to prevent injuries due to sharp-edged and hot components.

Do not transport the machine with the motor running. Switch off the motor, allow the blades to come to a standstill and disconnect the mains plug prior to transport.

Only transport the machine once the motor has cooled down.

Only transport the machine with the feed chute properly fitted

Risk of injury due to exposed blades.

Pay particular attention to the weight of the machine, especially when tilting.

Use suitable loading aids (loading ramps, lifters).

Secure the machine on the load floor using adequately dimensioned fastening material (straps, ropes etc.) at the fastening points described in this instruction manual. (⇒ 12.3)

Push or pull the machine at walking pace only. Do not tow!

When transporting the machine, always observe regional legislation, especially regarding load security and the transport of objects on load floors.

4.5 Before operation

Make sure that only persons who are familiar with the instruction manual are permitted to use the machine.

Observe the local regulations regarding permitted operating times for gardening power tools with combustion engines or electric motors.

All faulty, worn or damaged parts must be replaced before using the machine. Replace any illegible or damaged danger signs and warnings on the machine. Your STIHL specialist has a supply of replacement stickers and all the other spare parts.

Before initial operation, it must be ensured

- that the machine is in good operational condition. This means that the covers and guards must be in place and in good condition.
- that it is connected electrically to a properly installed socket.
- that the insulation of the electric cable, extension cable, plug and connector is in good condition.

- that the complete machine (motor housing, guards, fastening elements, blades, blade shaft, blade discs etc.) is neither worn nor damaged.
- that there is no shredding material in the machine and that the feed chute is empty.
- that all screws, bolts, nuts and other fastening elements are in place and properly tightened. Tighten any loose screws, bolts and nuts prior to initial operation (observe tightening torques).

Only use the machine out-of-doors and not close to walls or any other solid objects in order to prevent the risk of injuries and property damage (no escape for the user, broken windows, scratched cars etc.).

The machine must be placed in a stable position on firm and level ground.

Do not use the machine on a paved or gravel-covered surfaces, as ejected or thrown-up material could cause injuries.

Before using the machine, always check that it is properly closed. (⇒ 11.3)

Make sure that you are familiar with the On / Off switch so that you can react quickly and correctly in any emergency situation.

The splash guard in the feed chute must cover the feed opening and must be undamaged – replace the splash guard if damaged.

Risk of injury:

Only operate the machine when properly assembled. If parts of the machine (e.g. wheels) are missing, the specified safety distances are no longer maintained and the stability of the machine may also be reduced.

Before using the machine, always carry out a visual check to ensure that it is in good operating condition.

"Good operating condition" means that the machine is fully assembled, in particular:

- Upper chute is installed on lower chute
- Feed chute is installed on basic unit and both closure screws are fastened hand-tight
- Wheel carrier assembly is installed
- Both wheels are mounted
- All safety devices (ejection chute, splash guard etc.) must be present and functional
- Cutting unit (blade disc) is installed
- All blades are properly installed

The switch and safety devices installed in the machine must not be removed or bypassed.

Visually inspect the blade disc for damage and deformation; replace if necessary.

4.6 Working with your machine

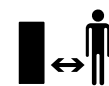

Never work when animals or persons, particularly children, are in the danger area.

Do not operate the machine in the rain or during thunder storms, particularly when there is a risk of lightning strike.

The risk of accidents is higher if the ground is damp due to increased danger of slipping.

Particular caution should be exercised during working in order to prevent slipping. If possible, avoid using the machine when the ground is damp.

Only work during the day or with good artificial light.

Keep the working area neat and tidy at all times. Remove tripping hazards such as stones, branches, cables etc.

The operator should not stand any higher than the level of the base of the machine.

Starting:

Place the machine in a stable and upright position prior to starting. The machine must never be operated in a horizontal position.

Exercise care when switching on the machine and observe the instructions in the section "Operating the machine". (⇒ 10.5)

Do not stand in front of the discharge opening when starting the engine or switching on the motor. There must be no shredding material in the garden shredder when it is started or switched on. Shredding material may be ejected and lead to injuries.

The machine must not be tilted during start-up.

Avoid switching the machine on repeatedly within a short period of time; particularly avoid "playing" with the On / Off switch. Risk of motor overheating.

Owing to the voltage fluctuations caused by this machine during the start-up, other devices connected to the same circuit may be subject to interference in the case of unfavourable power supply conditions. In this case, appropriate steps should be taken (e.g. connection to a different circuit than the one used by the affected device, or operation of the machine using a circuit with a lower impedance).

Working:



Risk of injury!

Never place your hands or feet above, underneath or on rotating parts.

When the machine is running, never put your face or any other part of your body above the feed chute or in front of the ejection opening. Always keep your head and body away from the feed opening.



Never put your hands or any other part of your body or clothing into the feed chute or ejection chute. There is a considerable risk of injury to eyes, face, fingers, hands etc.

Always maintain your balance and firm footing. Do not stretch forward.

The splash guard must not be tampered with (removed, folded up, jammed into position, damaged etc.) during operation.

The operator must stand in the working area described when feeding the shredder. Stay inside the working area and outside of the ejection zone at all times during operation of the machine. (⇒ 8.4)

Risk of injury:

Shredding material may be ejected back up during operation. Always wear safety glasses and keep your face away from the feed opening.

Never tilt the machine when the engine or motor is running.

If the machine falls over during operation, immediately switch off the motor and disconnect the mains plug.

Make sure that there is no shredding material blocking the ejection chute, as this could result in a poor shredding performance or kickbacks.

When feeding the garden shredder, pay particular attention to ensuring that no foreign objects such as bits of metal, stones, plastic, glass, etc. get into the shredding chamber as this could result in damage or kickbacks from the feed chute. Remove blockages for the same reason.

Kickbacks can occur when feeding the garden shredder with branch material. Wear gloves.



Beware of the cutting tool running on for several seconds before coming to a standstill.

Switch off the motor, disconnect the mains plug and allow all rotating tools to reach a complete standstill

- before leaving the machine unattended
- before repositioning, lifting, carrying, tilting, pushing or pulling the machine
- before unscrewing the closure screws and opening the machine
- before transporting the machine
- before removing blockages at the cutting unit, in the feed chute or in the discharge chute
- before carrying out any work on the blade disc
- before checking or cleaning the machine or before carrying out any other work on it.

If foreign objects get into the cutting tool or if the machine makes unusual noises or vibrates in an unusual way, switch off the motor immediately and allow the machine to come to rest. Detach the mains plug, remove the feed chute and perform the following steps:

- Check the machine, in particular the cutting unit (blade, blade discs, blade mounting, blade fastening screw, clamping ring) for damage and have any necessary repairs carried out by a technician before starting again and working with the machine.
- Check that all parts of the cutting unit are seated securely, retighten the screws if necessary (observe tightening torques).
- Have damaged parts replaced or repaired by a technician; the parts must be of similar quality.

4.7 Maintenance and repairs



Before carrying out any maintenance operations (cleaning, repair etc.) and before checking whether the electric cable is entwined or damaged, park the machine on firm, level ground, switch off the motor and disconnect the mains plug.

Allow the machine to cool down for approx. 5 minutes before performing any maintenance operations.

The power cable must only be repaired or replaced by authorised electricians.

Before performing maintenance of the cutting tool, ensure that the cutting tool can still be turned despite the locking device, even when the power supply is switched off.

Components or guards that are removed for maintenance operations must be properly reinstalled immediately.

Cleaning:

The complete machine must be cleaned thoroughly following use. (⇒ 11.1)

Never use high-pressure cleaners and do not clean the machine under running water (e.g. using a garden hose).

Do not use aggressive cleaning agents. These can damage plastics and metals, impairing the safe operation of your STIHL machine.

Maintenance operations:

Only maintenance operations described in this instruction manual may be carried out. Have all other work performed by a specialist dealer.

If you do not have the necessary expertise or auxiliary equipment, please **always** contact a specialist dealer.

STIHL recommends that you have maintenance operations and repairs performed exclusively by a STIHL specialist dealer.

STIHL specialist dealers regularly attend training courses and are provided with technical information.

Only use tools, accessories or attachments approved for this machine by STIHL or technically identical parts. Otherwise, there may be a risk of accidents resulting in personal injury or damage to the machine. If you have any questions, please consult a specialist dealer.

The characteristics of original STIHL tools, accessories and spare parts are optimally adapted to the machine and the user's requirements. Genuine STIHL spare parts can be recognised by the STIHL spare parts number, by the STIHL lettering and, if present, by the STIHL spare parts symbol. On smaller parts, only the symbol may be present.

Always keep warning and information stickers clean and readable. Damaged or missing stickers must be replaced by new, original plates from your STIHL specialist dealer. If a component is replaced with a new component, ensure that the new component is provided with the same stickers.

Only perform work on the cutting unit when wearing thick work gloves and exercising extreme care.

Ensure that all nuts, pins and screws, especially all the cutting unit screws, are securely tightened, so that the machine is in a safe operating condition.

Check the entire machine for wear or damage on a regular basis, particularly before extended periods when the machine is not in use (e.g. over winter). For safety reasons, worn or damaged parts must be replaced immediately to ensure that the machine is always in a safe operating condition.

4.8 Storage for prolonged periods without operation

Allow the machine to cool for approx. 5 minutes before storing it in an enclosed space.

Ensure that the machine is protected from unauthorised use (e.g. by children).

Thoroughly clean the machine before storage (e.g. winter break).

Store the machine in good operational condition.

Store the machine on a level surface so that it cannot unintentionally roll away.

Only transport the garden shredder with the feed chute fitted.

Risk of injury due to exposed blades.

4.9 Disposal

Waste products can be harmful to people, animals and the environment. They must consequently be disposed of properly.

Consult your recycling centre or your specialist dealer for information on the proper disposal of waste products. STIHL recommends STIHL specialist dealers.

Ensure that old machines are properly disposed of. Render the machine unusable prior to disposal. In order to prevent accidents, always remove the power cable and electric cable to the motor.

5. Description of symbols



Caution!

Read the instruction manual before initial use.



Risk of injury!

Keep other persons out of the danger area.

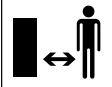

Risk of injury!

Rotating tools.
Keep hands and feet away from apertures when machine is running.



Risk of injury!

Switch off the motor and disconnect the power cable from the machine before working on the cutting tool, before performing maintenance and cleaning work, before checking whether the electric cable is entwined or damaged and before leaving the machine unattended.

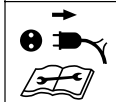

Wear hearing protection.

Wear safety glasses.



Wear work gloves.



Risk of injury!

Do not climb onto the machine.



Risk of injury!

Never put your hands or any other part of your body or clothing into the feed chute or ejection chute.

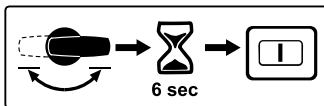

Following actuation of the preselector switch during operation, restarting is only possible after 6 seconds.

6. Standard equipment



Item	Designation	Qty.
A	Basic unit with lower chute	1
B	Upper chute	1
C	Wheel axle	1
D	Wheel carrier	1
E	Wheel lock	2
F	Bolt, M6 x 55	2
G	Hexagon nut	2
H	Wheel	2
I	Wheel cap	2
J	Wheel plug	2
K	Roll pin	2
L	Self-tapping screw P6 x 50	2
M	Discharge flap	1
N	Ejection chute extension	1
O	Strip	1
P	Pin	2
Q	Torx screw P5 x 20	3
R	Torx screw P5 x 10	2
S	Safety screw	3
T	Installation tool	1
•	Instruction manual	1

7. Preparing the machine for operation

-  **Avoid damage to the machine.** Strictly observe all tightening torques in the following section "Preparing the machine for operation" to avoid damaging the machine.

7.1 Attaching wheel axle and wheels



- Attach the wheel axle (C) with wheel locks (E), bolts (F) and hexagon nuts (G) to the wheel carrier (D) and fasten with installation tool (T) (4 - 6 Nm).
- Push wheel (H) onto mounted wheel axle.
- Push in wheel plug (J) and secure by driving in roll pin (K).
- Fit wheel cap (I).
- Repeat this procedure on the other side.

7.2 Installing the chassis and ejection chute



1 Install the ejection chute extension

- Place the basic unit (A) onto a block of wood with a height of approx. 15-20 cm.

- Engage the hooks (1) of the ejection chute extension (N) into the openings (2) on the rear of the basic unit (A) and turn the extension downwards so that the front part of the basic unit is precisely inserted in the opening of the ejection chute extension.
- Fasten the screws (R) in the lugs of the hooks (1) (1 - 2 Nm).

2 Attach the chassis

- Push the chassis with both wheel carriers (3) as far as they will go into the guides on basic unit (4).
- Push the bent section of wheel carrier (5) into the recess on ejection chute extension (6).
- Insert screws (L) through the openings in wheel carriers (7) and fasten (3 - 4 Nm).

3 Install strip

-  The bent section of the wheel carrier (5) must be precisely inserted in the recesses on the ejection chute extension (6).

- Position the strip (O) and fasten screws (Q) (1 - 2 Nm).
- Lift machine into upright position.

4 Install the discharge flap

- Attach the discharge flap (M) and press in the pin (P) (use a plastic hammer if necessary). Ensure that the ribs (8) inside the discharge flap on the left and right are all correctly located in the guide groove of the ejection chute extension (9).

7.3 Opening and closing the discharge flap



Opening the discharge flap:

- For shredding, fold the discharge flap (1) upwards and allow the tab (2) to engage in the ejection chute extension.

Closing the discharge flap:

- For transport or space-saving storage, lift the tab (2) slightly and fold away the discharge flap (1) downwards.

7.4 Attaching the upper chute



-  The chute can only be installed by a specialist dealer using special tools. STIHL recommends STIHL specialist dealers.

- Place upper chute (B) onto lower chute (1).
- Fold splash guard (2) up as shown and hold in this position.
- Screw in screws (S).

8. Notes on working with the machine

8.1 What material can be processed?

Both soft and hard material can be processed with the garden shredder GHE 355.

Soft material:

Organic plant trimmings such as fruit and vegetable waste, flower cuttings, leaves, etc.

Hard material:

Tree and hedge cuttings and thick branch material with side shoots.

 Tree and hedge cuttings should be processed when fresh, as the shredding performance is better with fresh than with dried-out or wet material.

8.2 What material cannot be processed?

Stones, glass, bits of metal (wire, nails, etc.) or plastic must not be fed into the garden shredder.

As a general rule:

Any materials that do not belong on the compost heap should not be processed using the garden shredder.

8.3 Maximum branch diameter

The data relates to freshly cut branch material:

Maximum branch diameter
GHE 355: **35 mm**
GHE 375: **40 mm**

8.4 Working area for operator

For safety reasons the operator must stay in the working area (grey area) for the entire operating period.

To ensure you are not hit by shredded material that is ejected backwards, you should not stand directly behind the garden shredder but slightly to the side of it (grey hatched area A).



8.5 Correct way to feed garden shredder



Risk of injury:

The inclined blade unit can cause branches to kick back. In order to prevent injuries caused by kickback, the garden shredder must be fed in the correct manner. If the garden shredder is fed from the rear (i.e. the operator stands in the working area (⇒ 8.4), the branches should be inserted at a slight angle and guided along the left-hand chute wall to the blade unit in accordance with the symbol (1).

When feeding, note the maximum branch diameter specified. The large feed opening is designed to better accommodate branches with numerous side shoots and twigs.

8.6 Display



The symbol given in the display is only meaningful when the motor is running. For this reason, switch on the garden shredder before checking the display. (⇒ 10.5)

After the garden shredder has been switched on, the processable shredding material is indicated on the display (1) by the following symbols:



Tree and hedge cuttings as well as thick branch material with side shoots.



Organic plant trimmings such as fruit and vegetable waste, flower cuttings, leaves etc.

8.7 Correct machine load

The load on the motor or engine of the garden shredder must never cause the speed to drop significantly. Always feed the garden shredder continuously and steadily. If the speed drops when working with the garden shredder, stop feeding the machine in order to relieve the load on the motor or engine.

8.8 Overload protection

If an overload of the motor occurs during operation, the built-in overload protection device automatically switches off the motor.

The garden shredder can be started up again after a cooling period of **approx. 10 minutes**. Frequent triggering of the overload protection may be attributable to the following causes:

- Unsuitable electric cable (⇒ 10.1)
- Power overload
- Machine overloaded due to excessive quantities of shredding material or blunt blades

8.9 If the cutting unit of the garden shredder is blocked

If the cutting unit of the garden shredder becomes blocked during shredding, immediately switch off the motor and

disconnect the power cable. Then remove the feed chute and eliminate the cause of the fault.

9. Safety devices

9.1 Motor restart inhibitor

The machine can only be started via the switch and not by plugging the electric cable into the mains socket.

9.2 Safety interlock

The motor/shredding tool may only be operated when the feed chute has been properly closed. If the right closure screw (machine viewed from the front) becomes loose during operation, the motor is switched off automatically and after a few seconds the shredding tool comes to a standstill.

9.3 Motor run-down brake

The motor run-down brake shortens the run-down time from when the machine is switched off until the blades stop to a few seconds.

9.4 Protective covers

The garden shredder is equipped with protective covers in the feeding and ejection areas. These include the complete feed chute with the upper chute and splash guard, the ejection chute extension and the discharge flap.

The protective covers ensure that a safe distance is maintained from the shredding blades.

10. Operating the machine



Risk of injury!

Carefully read the section entitled "For your safety" (⇒ 4.) and follow all the safety instructions before operating the garden shredder.

- Switch on the motor only as described in the operating instructions. (⇒ 10.5)

10.1 Electrical connection of garden shredders



Risk of injury!

Observe the instructions in section "Warning – dangers caused by electrical current" (⇒ 4.2).



The UK version of the garden shredder has a 10 m electric cable with a special plug. A plug-in fuse is included in this UK plug.

Power supply and operating voltage must correspond (see rating plate).

The power cable must be adequately protected by fuse. (⇒ 17.)

Only electric cables which are no lighter than rubber sheathed cables **H07 RN-F DIN/VDE 0282** may be used.

The plug connections must be splash proof. Unsuitable extension cables lead to a loss of power and may result in damage to the motor.

The minimum cross-section of the power cable must be **3 x 1.5 mm²** for a length of up to **25 m** or **3 x 2.5 mm²** for a length of up to **50 m**.

The connectors of the electric cable must be made of rubber or have a rubber coating and conform to the **DIN/VDE 0620** standard.

This machine is intended for operation with a power supply having a system impedance of Z_{\max} at the transfer point (house connection) of maximum **0.435 ohms (at 50 Hz)**.

The user must ensure that the machine is only operated with a power supply which meets this requirement. If necessary, this information can be obtained from the local electric power company.



Your electrician can provide further information on mains connection.

10.2 Connecting the power cable



When choosing a power cable, take account of all the information in the "Electrical connection" section (⇒ 10.1).

GHE 355:

- Connect the power cable connector to the 3-pin mains plug (1) on the machine.

GHE 375:

- Connect the power cable connector to the 5-pin mains plug (2) on the machine.

10.3 Disconnecting the power cable



Disconnect the power cable only by pulling the connector. Never pull the cable.

If the power cable is disconnected during operation of the garden shredder, the machine can only be restarted after a delay of 12 seconds.

10.4 Strain relief



During work, the strain relief prevents any unintentional disconnection of the electric cable and any resulting damage to the mains connection on the machine. For this reason, the electric cable must be fed through the strain relief.

Attaching the cable to the strain relief:

- Connect the power cable. (⇒ 10.2)
- Form a loop in the power cable (1) and guide it through the opening (2).
- Then push the loop over the hook (3) and pull it tight.

Detaching the cable from the strain relief:

- Remove the loop of the power cable from the hook (3).
- Pull the loop of the power cable (1) out of the opening (2).
- Disconnect the power cable if necessary. (⇒ 10.3)

10.5 Switching on the garden shredder



There must be no shredding material in the machine, as it may be expelled when the machine is switched on.

The blade disc locking device must always be tilted back to the stop. (⇒ 11.6)



The garden shredder cannot be switched on if the preselector switch is vertical (centre position).

- Connect the power cable. (⇒ 10.2)
- Press the green button (1) on the switch.

The garden shredder starts up.

10.6 Switching off the garden shredder



Only switch off the motor when there is no longer any shredding material in the machine. Otherwise, the blade disc may become blocked when operation is resumed.

- Press the red button (1) on the switch.

The garden shredder motor is switched off and braked automatically.



Risk of injury!

Beware of the work tools running on for several seconds before coming to a standstill after switching off the motor.

10.7 Preselector switch



Both soft and hard material can be processed with garden shredders GHE 355 and GHE 375. The shredding method can be set by turning the preselector switch.



If the preselector switch is actuated during operation or during the motor run-on time after switching off (motor not yet at standstill), the garden shredder can only be restarted after a delay of 6 seconds for safety reasons. (⇒ 10.5)



The shredding material to be processed is only displayed correctly after the garden shredder has been switched on.

Checking the setting:

- Switch on the garden shredder. (⇒ 10.5)
The symbol for the processable shredding material currently set appears on display (1). (⇒ 8.6)

Changing the setting:

- Switch off the garden shredder and wait until the cutting unit has come to a standstill. (⇒ 10.6)
- Turn preselector switch (2) through 180°.
- Switch the garden shredder on again. (⇒ 10.5)
The symbol for the processable shredding material currently set appears on display (1). (⇒ 8.6)

10.8 Shredding

- Push the garden shredder onto firm and level ground and set down safely.

- Put on thick gloves, safety glasses and hearing protection.
- Open the discharge flap. (⇒ 7.3)
- Connect the power cable to the garden shredder. (⇒ 10.2)
- Switch on garden shredder. (⇒ 10.5)
- Wait until the garden shredder has reached its maximum speed (idling speed).
- Check that the shredding material to be processed (hard or soft material) matches the symbol in the display. (⇒ 8.6)
- If the display does not match, change the setting. (⇒ 10.7)
- Feed the garden shredder with shredding material in the correct way. (⇒ 8.5)
- Switch off the garden shredder. (⇒ 10.6)

11. Maintenance



Risk of injury!

In order to prevent inadvertent starting of the motor, always disconnect the power supply cord prior to all maintenance and cleaning operations, and prior to work on the cutting unit.



Risk of injury!

Always wear gloves. Do not touch the blades until they have come to a standstill.



If you do not have the necessary expertise or auxiliary equipment, please always contact a specialist dealer.

STIHL recommends that you have maintenance operations and repairs performed exclusively by a STIHL specialist dealer.

STIHL recommends the use of original STIHL spare parts.

11.1 Cleaning the machine

Maintenance interval: After each use

Clean the machine thoroughly each time it has been used. Care of the machine will protect it against damage and extend its service life.



Never spray water onto motor or engine components, seals, bearing points or



electrical parts such as switches. This would result in expensive repairs.



If you are unable to remove the dirt and accumulated deposits with a brush, a damp cloth or a stick, STIHL recommends the use of a special cleaner (e.g. STIHL special cleaner).

Do not use aggressive cleaning agents.

Clean the blade discs regularly.

It is only permitted to clean the machine in the position shown.

- Remove the feed chute. (⇒ 11.4)

Remove dirt from the cooling air guide (inlet slots) on the motor housing to ensure that the motor is adequately cooled.

11.2 Service intervals

We recommend that you have your garden shredder serviced **once a year** by a specialist dealer.

STIHL recommends STIHL specialist dealers.

11.3 Installing the feed chute



Risk of injury:

Always wear thick gloves.



Before installing the feed chute, check that the cutting unit is not locked by the locking device.

- Attach feed chute (1) to fastening hooks on basic unit (2) and pivot forwards.
- Screw in closure screws (3) and tighten.

-  Following assembly, check by visual inspection that the feed chute is correctly engaged in the fastening hooks.

11.4 Removing the feed chute



-  **Risk of injury:** Always disconnect the mains plug before removing the closure screws. Always wear thick gloves.
- Unscrew and remove closure screws (1).
 - Pivot the feed chute (2) to the rear and remove.

11.5 Blade set service intervals

Maintenance interval: Before each use

Check the blade set (consisting of blade disc, shredding blades, retaining washer, clamping ring and screw) for wear, firm seating, cracks or other damage.

11.6 Removing the blade set



-  **Risk of injury:** Always wear gloves.
- Do not touch the blades until they have come to a standstill.



1 Lock the blade disc

- Remove the feed chute. (⇒ 11.4)
- Turn the blade disc (1) to the position shown and fold the locking device (2) upwards as far as it goes.

2 Detach blade set

- Loosen screw (3) using installation tool (T) and unscrew completely.
- Remove screw (3), lock washer (4) and clamping ring (5).

3 Remove the wing blades

- Remove wing blade (6), wing blade (7) and wing blade (8).

4 Remove the blade disc

- Fold back locking device (2).
- Remove blade disc (1).

11.7 Installing the blade set



-  **Risk of injury:** Always wear gloves.
- Before attaching the blade set, visually check that the blade disc and all shredding blades are OK and have no notches, cracks or pieces chipped out.



-  Clean the blade mounting on the machine, the blade disc and the shredding blade before attaching the blade set.

-  The blade disc including the chipping blade and the three wing blades are equipped with a toothed blade mounting. This prevents incorrect installation of the entire cutting unit, as the blades can only be attached to the blade mounting when in the correct position.

1 Fit the blade disc

- Fit blade disc (1) onto the blade mounting. When doing so, pay attention to the teeth on the blade mounting.

2 Fasten the blade set

- Turn blade disc (1) to the position shown and fold locking device (2) upwards as far as it goes.

3 Fit the wing blades

-  The numbers (3) on the inside of the wing blades refer to their installation sequence.

- Fit wing blade (4), wing blade (5) and wing blade (6).

4 Fasten the blade set

- Fit clamping ring (7) and fasten together with retaining washer (8) and screw (9).
- Tighten the screw (9) using the installation tool (T) (**45 - 50 Nm**).
- Fold back locking device (2) again.
- Install the feed chute. (⇒ 11.3)

11.8 Wear limits of the blades



-  The blades must be reversed or replaced before the specified wear limits are reached. STIHL recommends STIHL specialist dealers.

1 Blade overview

- 1 combination blade (1)
- 3 wing blades (2)
- 2 shredding blades (3)
- Remove the blade set. (⇒ 11.6)

2 Combination blade

- Hold a ruler (5) against the reference edge (4) of the combination blade. The distance (A) between the cutting edge and the ruler indicates the wear.

Maximum wear limit (A) for combination blade (1):

A = 5 mm

3 Wing blade



The measurement procedure and the value specified are the same for all three wing blades.



Asymmetrical wear may occur at the wing blades due to uneven use of the cutting edges.

- The blade width should be measured at two or three points along the cutting edge. Use the smallest value.

Minimum blade width (B)
Wing blade (2):

B = 40 mm

4 Shredding blades



The measurement procedure and the value specified are the same for both shredding blades.



Asymmetrical wear may occur at the shredding blades due to uneven use of the cutting edges.

- The blade widths should be measured at two or three points along the cutting edges. Use the smallest value.

Minimum blade widths (C, D)
Shredding blades (3):

C = 23 mm

D = 16 mm

11.9 Sharpening shredding blades



We recommend that all shredding blades are sharpened only by a specialist dealer, as the function (drawing in of shredding material, durability of the cutting edges etc.) of the garden shredder may deteriorate if blades are ground incorrectly (wrong sharpening angle, imbalance due to unevenly ground blades etc.).

- Remove the blade set. (⇒ 11.6)

Sharpening angle:

The sharpening angle for all shredding blades is **30°**.

Instructions for sharpening the shredding blades:

The following points must be observed when re-sharpening the shredding blades:

- Cool the blades when sharpening, e.g. with water. The blade must not be allowed to display blue colouring, as this would reduce its cutting quality.
- Sharpen the blade evenly to prevent vibrations due to imbalance.
- Check blades for damage before installing: The blades must be replaced if notches or cracks are noticeable or if the blades have reached the wear limits.
- Re-sharpen the cutting edges to the specified cutting angle.
- Sharpen the blades against the cutting edge.

11.10 Electric motor and wheels

The electric motor is maintenance-free.
The wheel bearings are maintenance-free.

11.11 Storage and winter break

Store the machine in a dry and locked place that is generally free of dust. Make sure that it is kept out of the reach of children.

Always store the machine in good operational condition.

Keep all nuts, pins and bolts tightly fastened, replace danger signs and warnings on the machine that have become illegible, check the entire machine for wear and damage. Replace all worn or damaged parts.

Any machine faults must be completely remedied prior to storage.

Note the following points when storing the machine for long periods (winter break):

- Clean all external parts of the machine with care.
- Thoroughly lubricate/grease all moving parts.

12. Transport



Risk of injury:

Before transporting, carefully read and observe the section "For your safety", in particular the "Transporting the machine" section. (⇒ 4.4)

Only transport the garden shredder with the chute fitted. Before lifting the machine, note the weight given in the "Technical specifications" section. (⇒ 17.)

12.1 Pulling or pushing the garden shredder



- Hold the garden shredder at the upper chute (1) and tilt to the rear.
- The garden shredder can be pulled or pushed slowly (walking pace).

12.2 Lifting or carrying the garden shredder



At least two persons are always required to lift and carry the machine.

Wear suitable protective clothing; the lower arms and upper part of the body must be fully covered.

1. First person: Hold the garden shredder at the handles on the upper chute (1).
2. Second person: Hold the garden shredder at the bar of the ejection chute extension (2).

- Lift the garden shredder simultaneously.

12.3 Transporting the garden shredder on a load floor



- Secure the machine against slipping using suitable fastening materials. Attach ropes or straps to the wheel carrier (1) or the feed chute (2).

13. Minimising wear and preventing damage

Important information on maintenance and care of the product group

Electric garden shredder (STIHL GHE)

STIHL assumes no liability for material or personal damage caused by the non-observance of information contained in the operating instructions, in particular with regard to safety, operation and maintenance, or which arise through the use of unauthorised attachment or spare parts.

Please always observe the following important information for the prevention of damage or excessive wear to your STIHL machine:

1. Wearing parts

Some parts of the STIHL machine are subject to normal wear even when used properly and must be replaced in due time depending on type and duration of use.

These include:

- Blade
- Blade disc

2. Compliance with the information in this instruction manual

The STIHL machine must be used, maintained and stored with the care described in this instruction manual. Any damage caused by non-compliance with the safety, operating and maintenance instructions is the sole responsibility of the user.

This applies in particular to:

- Inadequately dimensioned power cables (cross section)
- Incorrect electrical connection (voltage)
- Product modifications not approved by STIHL
- Use of tools or accessories which are not approved or suitable for the machine, or are of inferior quality
- Improper use of the product
- Use of the product for sporting or competitive events
- Resultant damage due to continued use of the product with defective components.

3. Maintenance operations

All operations listed in the section "Maintenance" must be performed regularly.

If these maintenance operations cannot be carried out by the user, a specialist dealer must be commissioned to perform them.

STIHL recommends that you have maintenance operations and repairs performed exclusively by a STIHL specialist dealer.

STIHL specialist dealers regularly attend training courses and are provided with technical information.

If these operations are neglected, faults may arise which are the responsibility of the user.

These include:

- Damage to the motor as a result of inadequate cleaning of the cooling air guide (inlet slots, cooling ribs, fan wheel).
- Corrosive and other resultant damage caused by incorrect storage.
- Damage to the machine through the use of inferior-quality spare parts.
- Damage due to untimely or inadequate maintenance or damage due to maintenance or repair work not performed in the workshops of specialist dealers.

14. Standard spare parts

Blade disc assembly

6011 700 5100

Combination blade

6011 702 5100

Wing blade 1

6011 702 0300

Wing blade 2

6011 702 0310

Wing blade 3

6011 702 0320

Set of shredding blades

6011 007 1000

15. Environmental protection



Shredding material should be composted and not disposed of in household waste.

The machine, its packaging and accessories are all produced from recyclable materials and must be disposed of accordingly.

By disposing of materials separately, and in an environmentally friendly manner, valuable resources can be re-used. For this reason, the machine should be disposed of for recycling at the end of its useful life.

15.1 Disposal

Render the machine unusable prior to disposal.

In particular, remove the power cable and electric cable to the motor for this purpose.

Risk of injury from the blades.

Always store an old garden shredder in a safe place prior to scrapping. Make sure that the machine and the blades are kept out of the reach of children.

16. EU - Declaration of conformity

16.1 STIHL GHE 355.0, GHE 375.0 Garden Shredder

STIHL Tirol GmbH
Hans Peter Stihl-Strasse 5
6336 Langkampfen
Austria

declares under our sole responsibility that

- design: electric garden shredder
- manufacturer's brand: STIHL
- type: GHE 355.0, GHE 375.0
- serial number: 6011

complies with the relevant provisions of Directives 2000/14/EC, 2006/42/EC, 2014/30/EU and 2011/65/EU and has been developed and manufactured in accordance with the versions of the following standards valid on the date of manufacture: EN 50434, EN 60335-1, EN 55014-1, EN 55014-2, EN 61000-3-2 and EN 61000-3-3 (where applicable).

Name and address of relevant, named location:

TÜV Rheinland LGA Products GmbH
Tillystrasse 2
D-90431 Nuremberg

The measured and guaranteed sound power levels were determined in accordance with Directive 2000/14/EC, Appendix V.

- Measured sound power level:
97.4 dB(A)
- Guaranteed sound power level:
100 dB(A)

The technical documents are stored in the Product Approval department at STIHL Tirol GmbH.

The year of manufacture and machine number are indicated on the garden shredder.

Langkampfen, 02.11.2020

STIHL Tirol GmbH

p.p.

Matthias Fleischer, Head of Research and Development Division

p.p.

Sven Zimmermann, Head of Quality Division

Importer for Great Britain

ANDREAS STIHL Ltd.
Stihl House
Stanhope Road
CAMBERLEY
SURREY GU15 3YT
Great Britain

17. Technical specifications

GHE 355.0 / GHE 375.0:

Serial number	6011
Frequency	50 Hz
Protection class	I
Type of protection	Splash proof (IPX4)

GHE 355.0 / GHE 375.0:

Operating conditions	P40
	40 s load time
	60 s idle time
Cutting unit drive	Permanent
In accordance with Directive 2000/14/EC:	
Guaranteed sound power level L_{WAd}	100 dB(A)
Wheel diameter L/W/H	250 mm 122/50/141

GHE 355.0:

Motor, design	Electric motor (~)
Manufacturer	ATB
Type	BSRBF 0.75/2-C
Voltage	230 V~
Power input	2500 W
	2000 W (GB)
	2000 W (CH)
Fuse*	16 A
	10 A (CH)

Maximum branch diameter	35 mm
Nominal motor speed	2750 rpm
In accordance with Directive 2006/42/EC:	
Sound pressure level at workplace L_{pA}	94 dB(A)
Uncertainty K_{pA}	3 dB(A)
Weight	30 kg
	29 kg (CH)
	32 kg (GB)

GHE 375.0:

Motor, design	Electric motor (~3)
Manufacturer	ATB
Type	BSRF 0.75/2-C
Voltage	400 V~
Power input	3000 W
Fuse*	10 A
Maximum branch diameter	40 mm
Nominal motor speed	2810 rpm
In accordance with Directive 2006/42/EC:	
Sound pressure level at workplace L_{pA}	95 dB(A)
Uncertainty K_{pA}	3 dB(A)
Weight	31 kg

* Caution!

In the case of mains fuses of less than 16 A, these may be tripped during start-up or in the case of high load operation of the machine.

17.1 REACH

REACH is an EC Directive for the registration, evaluation, authorisation and restriction of chemicals.

Information on compliance with the REACH Directive (EC) No. 1907/2006 is available from www.stihl.com/reach.

18. Troubleshooting

✘ If necessary, contact a specialist dealer; STIHL recommends STIHL specialist dealers.

Fault:

Motor does not start

Possible cause:

- Motor overload protection activated
- No mains voltage
- Electric cable, plug, plug connector or switch defective
- Fuse in UK plug damaged (only applies to machines for UK)
- Feed chute not properly closed - safety cut-off switch actuated (safety interlock)
- Blade disc blocked
- Locking device is not reset

Remedy:

- Allow machine to cool down (⇒ 8.8), (⇒ 10.7)
- Check power cable and fuse ✂ (⇒ 10.1)
- Check cable, plug, connector and switch and replace if necessary (by electrician) ✂ (⇒ 10.1)
- Replace fuse ✂ (⇒ 10.1)
- Close feed chute properly and tighten screws (⇒ 11.3)
- Remove feed chute and remove shredder deposits from the housing (Important: disconnect the power cable) (⇒ 11.4)
- Reset locking device (⇒ 11.7)

Fault:

Reduced shredding performance

Possible cause:

- Blunt blades
- Incorrectly ground blades
- Power cable too long
- Bent blade disc

Remedy:

- Replace or re-sharpen shredding blades (⇒ 11.9), (⇒ 11.8)
- Sharpen blades correctly ✂ (⇒ 11.9)

- Use shorter power cable (⇒ 10.1)
- Check blade disc visually ✂

Fault:

Branch material is not drawn in

Possible cause:

- Incorrect rotational direction of blade disc
- Blunt or incorrectly ground blades

Remedy:

- Change rotational direction of blade disc (⇒ 10.7)
- Regrind combination blade and ensure sharpening angle is exactly correct ✂ (⇒ 11.9)

Fault:

Feed chute cannot be fitted

Possible cause:

- Locking device is not released

Remedy:

- Release locking device (⇒ 11.7)

19. Service schedule

19.1 Handover confirmation

Model:	_____
Serial number:	<input type="text"/> <input type="text"/> <input type="text"/> <input type="text"/> <input type="text"/> <input type="text"/> <input type="text"/> <input type="text"/> <input type="text"/> <input type="text"/>
Date:	<input type="text"/> <input type="text"/> <input type="text"/> <input type="text"/> <input type="text"/> <input type="text"/> <input type="text"/> <input type="text"/>
	
Next service	
Date:	<input type="text"/> <input type="text"/> <input type="text"/> <input type="text"/> <input type="text"/> <input type="text"/> <input type="text"/> <input type="text"/>

19.2 Service confirmation

Please hand this instruction manual to your STIHL specialist dealer in the case of maintenance operations. He will confirm the service operations performed in the pre-printed boxes.

 Service performed on

 Next service date



Chère cliente, cher client,

Nous sommes très heureux que vous ayez choisi un produit STIHL. Dans le développement et la fabrication de nos produits, nous mettons tout en œuvre pour garantir une excellente qualité répondant aux besoins de nos clients. Nos produits se distinguent par une grande fiabilité, même en cas de sollicitations extrêmes.

STIHL garantit également la plus haute qualité au niveau du service après-vente. Nos revendeurs spécialisés fournissent des conseils compétents, aident nos clients à se familiariser avec nos produits et assurent une assistance technique complète.

Nous vous remercions de votre confiance et vous souhaitons beaucoup de plaisir avec votre produit STIHL.

Dr. Nikolaus Stihl

**IMPORTANT ! LIRE CETTE NOTICE
AVANT D'UTILISER CE PRODUIT ET LA
CONSERVER PRÉCIEUSEMENT**

1. Sommaire

À propos de ce manuel d'utilisation	56
Généralités	56
Instructions concernant la lecture du manuel d'utilisation	56
Différentes versions selon les pays	57
Description de l'appareil	57
Consignes de sécurité	57
Généralités	57
Avertissement – Dangers liés au courant électrique	58
Vêtements et équipement appropriés	59
Transport de l'appareil	59
Avant tout travail	59
Conditions de travail	60
Entretien et réparations	61
Stockage prolongé	62
Mise au rebut	62
Signification des pictogrammes	63
Contenu de l'emballage	63
Préparation de l'appareil	64
Montage de l'axe de roues et des roues	64
Montage du châssis et du canal d'éjection	64
Ouverture et fermeture du volet d'éjection	64
Montage de la partie supérieure d'entonnoir	64
Conseils d'utilisation	65
Que peut-on broyer ?	65
Que ne peut-on pas broyer ?	65
Diamètre maximal des branches	65
Zone de travail de l'utilisateur	65
Remplissage correct du broyeur	65
Affichage	65
Charge adaptée à l'appareil	66
Relais de surcharge	66
En cas de blocage de l'unité de coupe du broyeur	66
Dispositifs de sécurité	66
Dispositif de blocage de remise en marche du moteur électrique	66
Dispositif de verrouillage	66
Frein de ralentissement du moteur électrique	66
Capots de protection	66
Mise en service de l'appareil	66
Branchement du broyeur	66
Branchement du cordon d'alimentation secteur	67
Débranchement du cordon d'alimentation secteur	67
Dispositif de maintien du câble	67
Mise en marche du broyeur	67
Arrêt du broyeur	68
Interrupteur de présélection	68
Broyage	68
Entretien	69
Nettoyage de l'appareil	69
Intervalles d'entretien	69
Montage de l'entonnoir de remplissage	69
Démontage de l'entonnoir de remplissage	69
Intervalle d'entretien du jeu de couteaux	70
Démontage du jeu de couteaux	70
Montage du jeu de couteaux	70
Limites d'usure des couteaux	70
Affûtage des couteaux de broyage	71
Moteur électrique et roues	71

Rangement de l'appareil et hivernage	71
Transport	72
Tirer ou pousser le broyeur	72
Levage ou transport du broyeur	72
Transport du broyeur sur une surface de chargement	72
Comment limiter l'usure et éviter les dommages	72
Pièces de rechange courantes	73
Protection de l'environnement	73
Mise au rebut	73
Déclaration de conformité UE	73
Broyeur STIHL GHE 355.0, GHE 375.0	73
Adresse de l'administration centrale STIHL	74
Adresses des sociétés de distribution STIHL	74
Adresses des importateurs STIHL	74
Caractéristiques techniques	74
REACH	75
Recherche des pannes	75
Feuille d'entretien	76
Confirmation de remise	76
Confirmation d'entretien	76

2. À propos de ce manuel d'utilisation

2.1 Généralités

Le présent manuel d'utilisation est une **notice originale** du fabricant conformément à la directive de l'Union Européenne 2006/42/EC.

La philosophie de STIHL consiste à poursuivre le développement de tous ses produits. Ceux-ci sont donc susceptibles de faire l'objet de modifications et de perfectionnements techniques.

Les représentations graphiques, les photos ou les données techniques du présent document peuvent être modifiées. C'est pourquoi elles n'ont aucun caractère contractuel.

Ce manuel d'utilisation décrit éventuellement des modèles qui ne sont pas disponibles dans tous les pays.

Le présent manuel d'utilisation est protégé par la loi sur les droits d'auteur. Tous droits réservés, notamment le droit de reproduction, de traduction et de traitement à l'aide de systèmes électroniques.

2.2 Instructions concernant la lecture du manuel d'utilisation

Les illustrations et les instructions décrivent certaines étapes de l'utilisation.

L'ensemble des symboles apparaissant sur l'appareil est expliqué dans le présent manuel d'utilisation.

Direction :

Utilisation de **gauche** et **droite** dans le manuel d'utilisation : l'utilisateur se tient derrière l'appareil (en position de travail).

Renvoi de chapitre :

Les chapitres et sous-chapitres correspondants sont indiqués par une flèche. L'exemple suivant montre qu'il faut se reporter à un chapitre : (⇒ 4.)

Repérage des paragraphes :

Les instructions décrites peuvent être repérées comme illustré dans les exemples suivants.

Étapes nécessitant l'intervention de l'utilisateur :

- Desserrer la vis (1) avec un tournevis, actionner le levier (2) ...

Énumérations d'ordre général :

- utilisation du produit à l'occasion de manifestations sportives ou de concours

Paragraphes présentant une importance particulière :

Les paragraphes ayant une importance particulière sont mis en évidence dans le manuel d'utilisation par l'un des symboles suivants :



Danger !

Met en garde contre un risque d'accident et de blessures graves. Une action précise est nécessaire ou interdite.



Attention !

Risque de blessures. Une action précise permet d'éviter des blessures possibles ou probables.



Prudence !

Des blessures légères et des dommages matériels peuvent être évités en adoptant un comportement particulier.



Remarque

Informations permettant une meilleure utilisation de l'appareil et d'éviter d'éventuelles pannes.

Texte avec illustration :

Vous trouverez des figures expliquant le fonctionnement de l'appareil au tout début du présent manuel d'utilisation.

Le symbole de l'appareil photo indique la page où se trouvent les illustrations correspondant au passage du texte dans le manuel d'utilisation.



2.3 Différentes versions selon les pays

En fonction du pays, STIHL fournit des appareils dotés de différents interrupteurs et prises.

Les figures correspondent à des appareils dotés de prises aux normes européennes. Le branchement au secteur d'appareils dotés de prises différentes est similaire.

3. Description de l'appareil



- 1 Appareil de base
- 2 Partie inférieure d'entonnoir
- 3 Poignée
- 4 Partie supérieure d'entonnoir
- 5 Vis de fermeture
- 6 Canal d'éjection
- 7 Support de roues
- 8 Roue
- 9 Interrupteur
- 10 Dispositif de maintien du câble
- 11 Fiche secteur GHE 355
- 12 Fiche secteur GHE 375
- 13 Plaque signalétique avec numéro de machine

4. Consignes de sécurité

4.1 Généralités



Respecter impérativement les règlements pour la prévention des accidents de travail lors de l'utilisation de l'appareil.



Lire attentivement le manuel d'utilisation dans son intégralité avant la première mise en service de l'appareil. Conserver soigneusement le manuel d'utilisation pour pouvoir le réutiliser plus tard.

Ces mesures de précaution sont indispensables pour garantir votre sécurité, la liste n'est toutefois pas exhaustive. Toujours utiliser l'appareil raisonnablement et de manière responsable et ne pas oublier que l'utilisateur est responsable des accidents causés à des tiers et à leurs biens.

Se familiariser avec les différents composants et avec l'utilisation de l'appareil.

L'appareil doit exclusivement être utilisé par des personnes qui ont lu le manuel d'utilisation et sont familiarisées avec le maniement de l'appareil. Avant la première mise en service, l'utilisateur doit être instruit de manière compétente et pratique sur l'utilisation de l'appareil. L'utilisateur doit demander au vendeur ou à une personne compétente de lui expliquer comment utiliser l'appareil en toute sécurité.

Lors de cette instruction, l'utilisateur doit être sensibilisé au fait que l'utilisation de l'appareil nécessite une attention et une concentration extrêmes.

Même en cas d'utilisation conforme de cet appareil, des risques résiduels sont toujours possibles.



Danger de mort par étouffement !

Risque d'étouffement pour les enfants en jouant avec les emballages. Tenir impérativement les emballages hors de portée des enfants.

Ne confier ou ne prêter l'appareil et tous ses équipements qu'à des personnes qui sont déjà familiarisées avec le modèle et son utilisation. Le manuel d'utilisation fait partie de l'appareil et doit systématiquement être remis.

S'assurer que l'utilisateur possède les capacités physiques, sensorielles et mentales pour se servir de l'appareil. Si les capacités physiques, sensorielles ou mentales de l'utilisateur sont limitées, ce dernier doit utiliser l'appareil uniquement sous la surveillance ou selon les instructions d'une personne responsable.

S'assurer que l'utilisateur est majeur ou qu'il est actuellement formé à un métier conformément aux réglementations nationales en vigueur.

Utiliser l'appareil l'esprit reposé et en bonne forme physique et mentale. En cas de problèmes de santé, il convient de demander à son médecin s'il est possible de travailler avec l'appareil. Il est interdit d'utiliser l'appareil après avoir absorbé des substances (drogues, alcool, médicaments, etc.) risquant de diminuer la réactivité.

Cet appareil est conçu pour un usage privé.

Attention – risque d'accident !

Les broyeurs STIHL sont destinés au hachage de brichages et résidus végétaux. Toute autre utilisation est à proscrire car elle pourrait être dangereuse ou causer des dommages sur l'appareil.

Le broyeur ne doit pas être utilisé (liste non exhaustive) :

- pour d'autres matériaux (verre, métal, par exemple).
- pour des travaux qui ne sont pas décrits dans le présent manuel d'utilisation.
- pour la fabrication de produits alimentaires (casser de la glace, broyer du raisin, par exemple).

Pour des raisons de sécurité, toute modification apportée à l'appareil, hormis la pose conforme d'accessoires homologués par STIHL, est interdite et annule en outre la garantie. Pour de plus amples informations sur les accessoires homologués, s'adresser à un revendeur spécialisé STIHL.

Toute manipulation de l'appareil en vue de modifier la puissance ou le régime du moteur à combustion ou du moteur électrique est strictement interdite.

L'appareil ne doit en aucun cas servir à transporter des objets, des animaux ou des personnes, notamment des enfants.

Une attention particulière est requise en cas d'utilisation dans des jardins publics, des parcs, des terrains sportifs, et dans les domaines des travaux publics, de l'agriculture et de la sylviculture.

Ne relâcher l'appareil que lorsqu'il se trouve sur une surface plane et qu'il ne peut pas se mettre à rouler de lui-même.

4.2 Avertissement – Dangers liés au courant électrique



Attention ! Risque d'électrocution !

L'état des câbles électriques, de la fiche secteur, de l'interrupteur marche/arrêt et du câble de raccordement est particulièrement important. N'utiliser en aucun cas des câbles électriques, raccords ou fiches endommagés, ou des câbles de raccordement non conformes afin d'éviter tout risque d'électrocution.



Il est par conséquent nécessaire de vérifier périodiquement que le câble de raccordement ne présente pas de traces d'endommagement ou de vieillissement (friabilité).

Mettre l'appareil en marche uniquement lorsque le cordon d'alimentation secteur est déroulé.

En cas d'utilisation d'un enrouleur de câble, il faut systématiquement le dérouler entièrement avant utilisation.

Ne jamais utiliser de rallonge endommagée. Remplacer tout câble défectueux. Ne pas réparer les rallonges.

Si le cordon d'alimentation secteur ou la rallonge sont endommagés au cours de l'utilisation, les débrancher aussitôt de l'alimentation électrique. Ne jamais toucher le cordon d'alimentation secteur ou la rallonge endommagés.

Ne pas utiliser l'appareil si les câbles sont endommagés ou usés. Vérifier que le câble d'alimentation plus particulièrement ne présente pas de traces d'endommagement ou de vieillissement.

Les travaux d'entretien et de réparation au niveau des câbles d'alimentation secteur doivent impérativement être effectués par du personnel spécialisé et formé.

Risque d'électrocution !

Ne pas brancher un câble endommagé au secteur et ne jamais toucher un câble endommagé avant qu'il soit débranché du secteur.

Ne toucher les unités de coupe (couteaux) qu'une fois l'appareil débranché du secteur.

Vérifier toujours que les fusibles du réseau d'alimentation sont suffisants.



Ne pas travailler en cas de pluie ou dans un environnement humide.

Utiliser impérativement des rallonges étanches pour l'utilisation en plein air et qui sont adaptées à l'utilisation avec l'appareil (⇒ 10.).

Ne pas tirer sur le câble de raccordement, le débrancher au niveau de la fiche et de la prise.

Ne laisser l'appareil en aucun cas sans protection sous la pluie.

Si l'appareil est raccordé à un groupe électrogène, veiller impérativement à ce qu'il ne puisse pas être endommagé par des variations de courant.

Ne brancher l'appareil qu'à une alimentation équipée d'un disjoncteur de protection avec déclenchement à 30 mA maxi. Pour de plus amples informations à ce sujet, demander conseil à un électricien.

4.3 Vêtements et équipement appropriés



Porter systématiquement des chaussures solides avec semelle antidérapante pendant le travail. Ne jamais utiliser l'appareil pieds nus ou en sandales par exemple.



Lors de travaux, notamment lors des travaux d'entretien, ainsi que pour le transport de l'appareil, porter systématiquement des gants robustes.



Toujours porter des lunettes de protection et une protection acoustique pendant l'utilisation. Les porter pendant toute la durée de fonctionnement de l'appareil.



Lors de l'utilisation de l'appareil, porter des vêtements fonctionnels et ajustés, par exemple une salopette mais pas de blouse de travail. Lors de l'utilisation de l'appareil, ne pas porter d'écharpe, de cravate, de bijoux, de rubans ou de choses qui pendent, ni aucun autre vêtement ample.

Les cheveux longs doivent être attachés et protégés (foulard, casquette, etc.) pendant toute la durée d'utilisation de l'appareil et lors de tous les travaux effectués sur l'appareil.

4.4 Transport de l'appareil

Travailler uniquement avec des gants afin d'éviter toute blessure en cas de manipulation de composants coupants ou brûlants.

Ne pas transporter l'appareil lorsque le moteur électrique est en marche. Avant le transport, couper le moteur électrique, laisser les couteaux s'immobiliser et débrancher la fiche secteur.

Transporter l'appareil uniquement lorsque le moteur électrique a refroidi.

Ne transporter l'appareil qu'avec l'entonnoir de remplissage correctement monté.

Risque de blessures causées par les couteaux non protégés !

Tenir compte du poids de l'appareil, en particulier lors de son basculement.

Utiliser des équipements de chargement adaptés (rampes de chargement, dispositifs de levage).

Fixer l'appareil sur la surface de chargement à l'aide d'équipements de fixation de dimensions adaptées (sangles, câbles, etc.) au niveau des points de fixation indiqués dans le présent manuel d'utilisation. (⇒ 12.3)

Ne tirer ou ne pousser l'appareil que pas à pas. Ne pas remorquer !

Respecter les directives locales en vigueur lors du transport de l'appareil, en particulier les dispositions concernant la sécurité des charges et le transport d'objets sur des surfaces de chargement.

4.5 Avant tout travail

S'assurer que seules des personnes connaissant le manuel d'utilisation utilisent l'appareil.

Respecter la réglementation locale relative aux horaires d'utilisation pour les outils de jardin équipés d'un moteur à combustion ou d'un moteur électrique.

Avant d'utiliser l'appareil, remplacer les pièces défectueuses, usées ou endommagées. Remplacer les autocollants d'avertissement et de danger endommagés ou illisibles. Vous trouverez des autocollants de remplacement et toutes les autres pièces de rechange chez les revendeurs spécialisés STIHL.

Avant chaque mise en service, vérifier :

- que l'appareil est en bon état de fonctionnement. C'est-à-dire que les capots et dispositifs de protection se trouvent à leur place et qu'ils sont en parfait état.
- que l'appareil est branché à une prise conforme à la réglementation.
- que l'isolation du cordon d'alimentation et de la rallonge, de la fiche et du raccord est en parfait état.
- que l'ensemble de l'appareil (carter du moteur électrique, dispositifs de protection, éléments de fixation, couteaux, arbre des couteaux, disques porte-couteaux, etc.) n'est ni usé, ni endommagé.
- qu'aucun déchet à broyer ne se trouve dans l'appareil et que l'entonnoir de remplissage est vide.
- que tous les écrous, vis et autres éléments de fixation sont présents et serrés correctement. Serrer à fond les vis et écrous desserrés avant la mise en service (respecter les couples de serrage).

Utiliser l'appareil uniquement à l'extérieur et à distance d'un mur ou de tout autre objet dur afin de réduire les risques de blessures et de dommages matériels (prévoir une liberté de mouvements pour l'utilisateur, bris de verre au niveau des fenêtres, rayures sur les voitures, etc.).

Placer l'appareil uniquement sur une surface plane et stable.

Ne pas utiliser l'appareil sur une surface pavée ou recouverte de graviers car les matériaux éjectés ou projetés vers le haut pourraient entraîner des blessures.

Contrôler systématiquement l'appareil avant chaque mise en service de manière à s'assurer qu'il est correctement fermé. (⇒ 11.3)

Se familiariser avec l'interrupteur de marche / arrêt pour pouvoir réagir vite et bien dans les situations d'urgence.

La protection anti-projections de l'entonnoir de remplissage doit recouvrir l'ouverture de remplissage et ne pas être endommagée – remplacer une protection anti-projections défectueuse.

Risque de blessures !

Mettre l'appareil en marche uniquement lorsque toutes les pièces sont montées correctement. Si des pièces de l'appareil manquent (par ex. des roues), les distances de sécurité prescrites ne sont plus respectées. D'autre part, la stabilité de l'appareil s'en trouve diminuée.

Avant la mise en service, faire un contrôle visuel pour s'assurer que l'état de l'appareil est correct !

L'état correct signifie que l'appareil doit être entièrement monté, et notamment :

- la partie supérieure de l'entonnoir est montée sur la partie inférieure de l'entonnoir,
- l'entonnoir de remplissage est monté sur l'appareil de base et les deux vis de fermeture sont serrées correctement,
- le support de roue est complètement monté,
- les deux roues sont montées,

- tous les dispositifs de sécurité (canal d'éjection, protection anti-projections, etc.) doivent être présents et en parfait état,
- l'unité de coupe (disque porte-couteaux) est montée,
- tous les couteaux sont montés correctement.

Ne retirer ou ne ponter en aucun cas les dispositifs de commutation et de sécurité installés sur l'appareil.

Vérifier par contrôle visuel que le disque porte-couteaux n'est ni endommagé ni déformé et le remplacer le cas échéant.

4.6 Conditions de travail

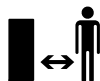

N'utiliser en aucun cas l'appareil lorsque des animaux ou des personnes, en particulier des enfants, se tiennent dans la zone de danger.

Ne jamais utiliser l'appareil par temps de pluie ou d'orage, en particulier en cas de risque de foudre.

Les risques d'accident augmentent sur un sol humide du fait de la stabilité réduite. Travailler avec une extrême prudence afin d'éviter de glisser. Si possible, éviter d'utiliser l'appareil sur un sol humide.

Ne travailler qu'à la lumière du jour ou si l'éclairage est suffisant.

Il est impératif de maintenir la zone de travail propre et en ordre, pendant toute la durée d'utilisation. Enlever tout élément pouvant entraîner une chute comme des pierres, branches, un câble, etc.

L'utilisateur doit se tenir à la même hauteur que l'appareil.

Démarrage :

Avant de démarrer, mettre l'appareil dans une position stable et le placer bien droit. Ne le mettre en aucun cas en marche s'il est en position couchée.

Mettre l'appareil en marche avec prudence, conformément aux remarques figurant dans le chapitre « Mise en service de l'appareil ». (⇒ 10.5)

Ne pas se placer devant l'ouverture du canal d'éjection au démarrage du moteur à combustion ou à la mise en marche du moteur électrique. Le broyeur ne doit contenir aucun matériau pouvant être broyé lors de son démarrage ou de sa mise en marche. Il est possible que du matériau à broyer soit éjecté, risquant d'entraîner des blessures.

L'appareil ne doit pas être incliné au démarrage.

Éviter les mises en marche répétées dans un court laps de temps. Éviter notamment de solliciter abusivement l'interrupteur marche / arrêt.

Risque de surchauffe du moteur électrique !

Compte tenu des variations de tension occasionnées par cet appareil lors de la montée en régime, d'autres dispositifs branchés sur le même circuit électrique peuvent être perturbés en cas de surcharge de la prise secteur.

Dans ce cas, il convient de prendre des mesures adéquates (par ex. branchement sur un autre circuit électrique que le dispositif concerné, utilisation de l'appareil sur un circuit électrique d'impédance plus faible).

Utilisation :



Risque de blessures !

Ne jamais approcher les pieds ou les mains des pièces en rotation.

Lorsque l'appareil est en marche, ne jamais placer le visage ou toute autre partie du corps au-dessus de l'entonnoir de remplissage ou devant l'ouverture du canal d'éjection. Toujours garder la tête et le reste du corps à distance de l'ouverture de remplissage.



Ne jamais porter les mains, toute autre partie du corps ou des vêtements dans l'entonnoir de remplissage ou le canal d'éjection. Le non-respect de ces consignes de sécurité peut entraîner de graves blessures aux yeux, au visage, aux mains, etc.

Veiller à garder l'équilibre et adopter une position stable. Ne pas s'avancer.

Ne pas manipuler (p. ex. retirer, relever, coincer, endommager, etc.) la protection anti-projections pendant le fonctionnement.

L'utilisateur doit se tenir dans la zone de travail décrite pour procéder au remplissage. Se tenir impérativement dans la zone de travail pendant toute la durée de fonctionnement de l'appareil, et en aucun cas, dans la zone d'éjection. (⇒ 8.4)

Risque de blessures !

Lors du fonctionnement de l'appareil, des matériaux broyés peuvent être éjectés vers le haut. Par conséquent, porter impérativement des lunettes de protection et ne pas approcher le visage de l'ouverture de remplissage.

Ne jamais pencher l'appareil lorsque le moteur à combustion ou le moteur électrique tourne.

Si l'appareil bascule pendant son fonctionnement, couper immédiatement le moteur électrique et débrancher la fiche secteur.

Faire attention à ce qu'aucun matériau pouvant être broyé ne reste coincé dans le canal d'éjection ; ceci entraînerait un broyage insuffisant ou des refoulements dangereux de déchets végétaux.

Lors du remplissage du broyeur, veiller tout particulièrement à ne pas introduire de corps étrangers dans la chambre de broyage, tels que des pièces métalliques, des pierres, des matières plastiques, du verre, etc., susceptibles d'endommager le mécanisme ou d'être projetés par l'entonnoir de remplissage.

Pour les mêmes raisons, éliminer les bourrages.

Lors du remplissage du broyeur avec des branchages, des refoulements de déchets végétaux peuvent se produire. Porter des gants !



Faire attention au fait que l'outil de coupe met quelques secondes à s'immobiliser après la coupure du moteur.

Couper le moteur électrique, débrancher la fiche secteur et patienter jusqu'à ce que les outils en rotation s'immobilisent :

- avant de s'éloigner de l'appareil ou de le laisser sans surveillance,
- avant de déplacer, soulever, porter l'appareil, de le basculer, de le faire glisser ou de le tirer,
- avant de desserrer les vis de fermeture et d'ouvrir l'appareil,

- avant de transporter l'appareil,
- avant d'éliminer tout blocage ou bourrage au niveau de l'unité de coupe, dans l'entonnoir de remplissage ou dans le canal d'éjection,
- avant les travaux sur le disque porte-couteaux,
- avant de contrôler, nettoyer ou réparer l'appareil ou avant d'y effectuer des travaux.

Si des corps étrangers pénètrent dans l'outil de coupe, si l'appareil fait des bruits inhabituels ou s'il vibre excessivement, couper immédiatement le moteur électrique et patienter jusqu'à l'arrêt complet de l'appareil. Débrancher la fiche secteur, retirer l'entonnoir de remplissage et effectuer les opérations suivantes :

- contrôler l'appareil, en particulier l'outil de coupe (couteaux, disque porte-couteaux, logement des couteaux, vis de fixation des couteaux, rondelle de serrage) pour vérifier qu'il n'est pas endommagé, et confier les travaux de réparation nécessaires à un spécialiste avant de mettre l'appareil en marche et de l'utiliser de nouveau.
- Vérifier que toutes les pièces de l'unité de coupe sont correctement fixées, resserrer les vis si nécessaire (respecter les couples de serrage).
- Faire remplacer ou réparer toutes les pièces endommagées par un spécialiste, la qualité des différentes pièces devant être homogène.

4.7 Entretien et réparations



Avant d'entamer des travaux d'entretien (nettoyage, réparation, etc.), avant de

contrôler si le câble de raccordement est emmêlé ou s'il est abîmé, placer l'appareil sur un sol plat et stable, couper le moteur électrique et débrancher la fiche secteur.

Laisser l'appareil refroidir env. 5 minutes avant tous travaux d'entretien.

Seul un électricien qualifié est autorisé à remettre en état ou à réparer le câble d'alimentation électrique.

Avant de procéder à la maintenance de l'outil de coupe, tenir compte du fait que celui-ci peut encore tourner en dépit du dispositif de blocage, même si l'alimentation électrique est coupée.

Si, au cours de travaux d'entretien réalisés sur l'appareil, il est nécessaire de retirer des pièces ou des dispositifs de sécurité, les reposer dès que possible et comme il se doit.

Nettoyage :

L'ensemble de l'appareil doit être nettoyé soigneusement après utilisation. (⇒ 11.1)

Ne jamais utiliser de nettoyeur haute pression et ne jamais nettoyer l'appareil sous l'eau courante (par exemple avec un tuyau d'arrosage).

Ne pas utiliser de détergents agressifs. Ceux-ci peuvent endommager les matières plastiques et les métaux, ce qui peut compromettre le fonctionnement sûr de votre appareil STIHL.

Travaux d'entretien :

Exécuter uniquement les travaux d'entretien qui sont décrits dans le présent manuel d'utilisation, confier tous les autres travaux à un revendeur spécialisé.

Si vous ne disposez pas des outils nécessaires, ou si vous ne connaissez pas suffisamment l'appareil, adressez-vous **systématiquement** à un revendeur spécialisé.

STIHL recommande de s'adresser exclusivement aux revendeurs agréés STIHL pour les travaux d'entretien et les réparations.

Les revendeurs spécialisés STIHL bénéficient régulièrement de formations et d'informations techniques.

Utiliser uniquement des outils, des accessoires ou des équipements homologués par STIHL pour cet appareil ou des pièces techniquement similaires, sous peine de provoquer des accidents et blessures ou d'endommager l'appareil. Pour toute question, s'adresser à un revendeur spécialisé.

Les outils, accessoires et pièces de rechange STIHL sont, de par leurs caractéristiques, adaptés de façon optimale à l'appareil et aux exigences de l'utilisateur. Les pièces de rechange d'origine STIHL sont reconnaissables au numéro de pièce STIHL, au monogramme STIHL et aux codes des pièces de rechange STIHL. Il est possible que les pièces de petite taille ne disposent que du code de référence.

Veiller à ce que les étiquettes d'avertissement restent propres et lisibles. Les autocollants perdus ou abîmés doivent être remplacés par des autocollants d'origine fournis par votre revendeur spécialisé STIHL. Si un composant est remplacé par une pièce neuve, veiller à ce que la nouvelle pièce reçoive le même autocollant.

Effectuer les travaux sur l'unité de coupe uniquement avec des gants de protection et en faisant extrêmement attention.

Veiller à ce que tous les écrous, boulons et vis soient bien fixés, notamment toutes les vis de l'unité de coupe, afin que l'utilisation de l'appareil se fasse toujours en toute sécurité.

Contrôler régulièrement l'appareil complet, en particulier avant de le remiser (avant hivernage par exemple) pour vérifier qu'il n'est pas usé, ni endommagé. Remplacer immédiatement les pièces usées ou endommagées afin que l'appareil soit toujours en état de fonctionnement sûr.

4.8 Stockage prolongé

Laisser refroidir l'appareil 5 minutes environ avant de le ranger dans un local fermé.

S'assurer que l'appareil est mis à l'abri de toute utilisation non autorisée (hors de portée des enfants par exemple).

Nettoyer minutieusement l'appareil avant son stockage (hivernage par exemple).

Ranger l'appareil en bon état de fonctionnement.

Remiser l'appareil sur une surface plane pour qu'il ne puisse pas se mettre à rouler involontairement.

N'entreposer le broyeur qu'avec l'entonnoir de remplissage monté.

Risque de blessures causées par les couteaux non protégés !

4.9 Mise au rebut

Les déchets peuvent être nocifs pour les personnes, les animaux et pour l'environnement doivent par conséquent être mis au rebut de manière adéquate.

S'adresser au centre de recyclage local ou à votre revendeur spécialisé pour connaître la procédure correcte de mise au rebut. STIHL recommande de s'adresser à un revendeur spécialisé STIHL.

S'assurer que les appareils usagés sont mis au rebut conformément à la législation en vigueur. Mettre l'appareil hors d'usage avant la mise au rebut. Afin de prévenir tout accident, retirer en particulier le cordon d'alimentation secteur ou le câble de raccordement du moteur électrique.

5. Signification des pictogrammes



Attention !

Lire le manuel d'utilisation avant la mise en marche de l'appareil.



Risque de blessures !

Tenir toute autre personne éloignée de la zone de danger.

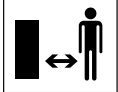

Risque de blessures !

Outils en rotation !
Ne pas mettre les mains ou les pieds dans les ouvertures alors que l'appareil fonctionne.



Risque de blessures !

Avant tous travaux sur l'outil de coupe, avant de nettoyer ou d'entretenir l'appareil, avant de contrôler si le câble de raccordement est emmêlé ou s'il est abîmé ou avant de laisser l'appareil sans surveillance, couper le moteur électrique et débrancher le câble d'alimentation secteur de l'appareil.



Porter une protection acoustique !



Porter des lunettes de protection !

Porter des gants de protection !



Risque de blessures !

Ne pas monter sur l'appareil.



Risque de blessures !

Ne jamais approcher les mains, toute autre partie du corps ou des vêtements de l'entonnoir de remplissage ou du canal d'éjection.

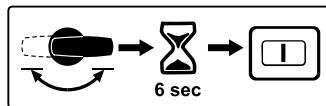

Après l'actionnement de l'interrupteur de présélection pendant le fonctionnement du broyeur, la mise en marche n'est possible à nouveau qu'au bout de 6 secondes.

6. Contenu de l'emballage



Qté

Rep.	Désignation	Qté
A	Appareil de base avec partie inférieure d'entonnoir	1
B	Partie supérieure d'entonnoir	1
C	Axe de roues	1
D	Support de roue	1
E	Butée de roue	2
F	Vis M6 x 55	2
G	Écrou hexagonal	2
H	Roue	2
I	Enjoliveur	2
J	Bouchon de roue	2
K	Goupille de serrage	2
L	Vis autotaraudeuse P6 x 50	2
M	Volet d'éjection	1
N	Rallonge d'éjection	1
O	Barre	1
P	Boulon	2
Q	Vis Torx P5 x 20	3
R	Vis Torx P5 x 10	2
S	Vis de sécurité	3
T	Outil de montage	1
•	Manuel d'utilisation	1

7. Préparation de l'appareil



Éviter tout endommagement de l'appareil !

Pour éviter d'endommager l'appareil, respecter impérativement tous les couples de serrage indiqués dans le chapitre suivant « Préparation de l'appareil ».

7.1 Montage de l'axe de roues et des roues



- Monter l'axe de roues (C) avec les butées de roues (E), les vis (F) et les écrous hexagonaux (G) sur le support de roue (D) et le visser à l'aide de l'outil de montage (T) (4 - 6 Nm).
- Glisser la roue (H) sur l'axe de roue montée.
- Insérer le bouchon de roue (J) et le fixer en enfonçant la goupille de serrage (K).
- Mettre en place l'enjoliveur de roue (I).
- Répéter l'opération sur le deuxième côté.

7.2 Montage du châssis et du canal d'éjection



1 Montage de la rallonge d'éjection

- Placer l'appareil de base (A) sur un morceau de bois d'env. 15-20 cm de haut, comme illustré sur la figure.

- Accrocher la rallonge d'éjection (N) avec les crochets (1) par l'arrière dans les ouvertures (2) de l'appareil de base (A) et la tourner vers le bas de sorte que la partie avant de l'appareil de base soit insérée exactement dans l'ouverture de la rallonge d'éjection.
- Visser les vis (R) dans le dôme des crochets (1) (1 - 2 Nm).

2 Montage du châssis

- Insérer le châssis avec les deux supports de roues (3) dans les guidages de l'appareil de base (4), jusqu'en butée.
- Enfoncer le support de roue avec le coude (5) dans l'évidement de la rallonge d'éjection (6).
- Insérer les vis (L) dans les ouvertures des supports de roue (7) et les serrer (3 - 4 Nm).

3 Montage de la barre



- La courbure du support de roue (5) doit reposer exactement dans les évidements de la rallonge d'éjection (6).
- Mettre en place la barre (O) et insérer les vis (Q) (1 - 2 Nm).

- Mettre l'appareil droit.

4 Montage du volet d'éjection

- Accrocher le volet d'éjection (M) et enfoncer le boulon (P) (utiliser éventuellement un maillet en plastique). Lors de l'accrochage du volet, veiller à ce que les nervures (8) à gauche et à droite de la face intérieure du volet d'éjection se trouvent précisément dans la rainure de guidage de la rallonge d'éjection (9).

7.3 Ouverture et fermeture du volet d'éjection



Ouverture du volet d'éjection :

- Pour le broyage, relever le volet d'éjection (1) et enclencher la languette de verrouillage (2) de la rallonge d'éjection.

Fermeture du volet d'éjection :

- Pour le transport du broyeur ou son rangement compact, lever légèrement la languette de verrouillage (2) et rabattre le volet d'éjection (1).

7.4 Montage de la partie supérieure d'entonnoir



L'entonnoir ne peut être monté que par un revendeur spécialisé, à l'aide d'un outil spécial. STIHL recommande de s'adresser à un revendeur spécialisé STIHL.

- Placer la partie supérieure d'entonnoir (B) sur la partie inférieure d'entonnoir (1).
- Rabattre la protection anti-projections (2) vers le haut comme indiqué sur la figure et la maintenir dans cette position.
- Insérer les vis (S).

8. Conseils d'utilisation

8.1 Que peut-on broyer ?

Le broyeur GHE 355 permet de traiter aussi bien les matériaux souples que les matériaux durs.

Matériau souple :

résidus organiques tels que les épluchures de fruits et de légumes, les fleurs broyées, les feuilles, etc.

Matériau dur :

branches et chutes de haies, branchages plus ou moins ramifiés.

 Broyer les branches et chutes de haies fraîchement coupées étant donné que le rendement du broyeur est meilleur lorsque les déchets sont verts que lorsqu'ils sont secs ou humides.

8.2 Que ne peut-on pas broyer ?

Il est strictement interdit d'introduire des pierres, du verre, des pièces métalliques (fils de fer, clous, etc.) ou des pièces en plastique dans le broyeur.

Règle d'or :

Les matériaux qui ne peuvent pas être compostés ne doivent pas passer dans le broyeur.

8.3 Diamètre maximal des branches

Les données correspondent à des branchages fraîchement coupés :

Diamètre maximal des branches
GHE 355 : 35 mm
GHE 375 : 40 mm

8.4 Zone de travail de l'utilisateur

Pour des raisons de sécurité, l'utilisateur doit se tenir dans la zone de travail (surface grisée) pendant toute la durée d'utilisation.

Afin de ne pas recevoir de projections de déchets végétaux broyés, il est recommandé de ne pas se tenir juste derrière le broyeur mais légèrement sur le côté (surface hachurée A).



8.5 Remplissage correct du broyeur



Risque de blessures !

Le système de broyage avec cheminée inclinée peut projeter les branchages vers l'arrière ! Pour éviter les risques de blessures causées par l'éjection de déchets, il est important de remplir le broyeur correctement. Si l'appareil est rempli par l'arrière (c'est-à-dire que l'utilisateur se tient dans la zone de travail (⇒ 8.4), il est nécessaire d'introduire les branchages en les inclinant légèrement et en les guidant contre la paroi gauche de l'entonnoir jusqu'au système de broyage, conformément au symbole (1).

Respecter le diamètre des branches maximal indiqué lors du remplissage. La grande ouverture de remplissage a uniquement pour but de faciliter l'introduction des branchages ramifiés.

8.6 Affichage



Le symbole de l'affichage n'est pertinent que lorsque le moteur électrique tourne. Mettre le broyeur en marche avant de contrôler l'affichage. (⇒ 10.5)

Les symboles suivants dans l'affichage (1) indiquent la nature des matériaux pouvant être broyés après la mise en marche du broyeur :



branches et chutes de haies, branchages plus ou moins ramifiés.



résidus organiques tels que les épluchures de fruits et de légumes, les fleurs broyées, les feuilles, etc.

8.7 Charge adaptée à l'appareil

Le moteur électrique ou le moteur à combustion du broyeur ne doit pas être sollicité au point d'entraîner une réduction sensible du régime. Toujours alimenter le broyeur de manière homogène et en continu. Si le régime baisse pendant l'utilisation du broyeur, cesser de le remplir pour réduire la charge du moteur électrique ou du moteur à combustion.

8.8 Relais de surcharge

Si, au cours de l'utilisation de l'appareil, une surcharge du moteur électrique se produit, le relais de surcharge intégré déclenche l'arrêt automatique du moteur.

Le broyeur peut être remis en marche après une phase de refroidissement **d'env. 10 minutes**. Un déclenchement répété du relais de surcharge peut être dû à :

- Un câble de raccordement inapproprié (⇒ 10.1)
- Une surcharge électrique du secteur
- L'introduction de quantités trop importantes de déchets à broyer ou couteaux émoussés qui peuvent entraîner une surcharge de l'appareil

8.9 En cas de blocage de l'unité de coupe du broyeur

Si l'unité de coupe du broyeur se bloque pendant le broyage, couper immédiatement le moteur électrique et débrancher le cordon d'alimentation secteur. Déposer ensuite l'entonnoir de remplissage et éliminer la cause du problème.

9. Dispositifs de sécurité

9.1 Dispositif de blocage de remise en marche du moteur électrique

L'appareil ne peut être mis en marche qu'avec l'interrupteur marche/arrêt et non en branchant le câble de raccordement sur la prise de courant.

9.2 Dispositif de verrouillage

Le moteur électrique ou l'outil de broyage ne doit être mis en marche que si l'entonnoir de remplissage est fermé correctement. Si la vis de fermeture droite (en regardant l'appareil de l'avant) se desserre lorsque l'appareil fonctionne, le moteur électrique s'arrête automatiquement et l'outil de broyage s'immobilise au bout de quelques secondes.

9.3 Frein de ralentissement du moteur électrique

Le frein de ralentissement du moteur électrique limite à quelques secondes le délai d'immobilisation du moteur et des couteaux.

9.4 Capots de protection

Le broyeur est équipé de capots de protection dans la zone de remplissage et d'éjection. Ces zones comprennent l'ensemble de l'entonnoir de remplissage avec la partie supérieure d'entonnoir et la protection anti-projections, la rallonge d'éjection et le volet d'éjection.

Les capots de protection garantissent une distance de sécurité par rapport aux couteaux de broyage, pendant l'utilisation.

10. Mise en service de l'appareil



Risque de blessures !

Avant la mise en service du broyeur, lire attentivement le chapitre « Consignes de sécurité » (⇒ 4.) et respecter toutes les instructions relatives à la sécurité.

- Mettre le moteur électrique en marche uniquement comme indiqué dans le manuel d'utilisation. (⇒ 10.5)

10.1 Branchement du broyeur



Risque de blessures !

Tenir compte des consignes de sécurité du chapitre « Avertissement – Dangers liés au courant électrique » (⇒ 4.2).

 Les broyeurs destinés au Royaume-Uni sont équipés d'un câble de 10 m avec une prise spéciale. Un fusible est intégré dans cette prise pour le Royaume-Uni.

La tension sur secteur doit correspondre à la tension nominale indiquée sur l'appareil (voir la plaque signalétique).

Vérifier que le câble d'alimentation électrique est suffisamment protégé. (⇒ 17.)

N'utiliser que des câbles de raccordement qui pèsent autant ou plus que les câbles souples en caoutchouc, conformes à la norme **H07 RN-F DIN/VDE 0282**.

Les connecteurs doivent être protégés contre les éclaboussures. Des rallonges inappropriées entraînent une perte de puissance et peuvent endommager le moteur électrique.

Le diamètre minimal du câble d'alimentation est de **3 x 1,5 mm²** pour une longueur maximale de **25 m** ou **3 x 2,5 mm²** pour une longueur maximale de **50 m**.

Les raccords des câbles d'alimentation doivent être en caoutchouc ou recouverts de caoutchouc et conformes à la norme **DIN/VDE 0620**.

Cet appareil est conçu pour être utilisé sur un réseau d'alimentation électrique disposant d'une impédance système Z_{\max} au point de transfert (branchement intérieur) de **0,435 ohms maximum (à 50 Hz)**.

L'utilisateur doit s'assurer que l'appareil est utilisé uniquement sur un réseau d'alimentation électrique remplissant ces

exigences. Si nécessaire, il est possible de demander l'impédance système auprès des entreprises distributrices d'électricité.

 Pour de plus amples informations concernant le raccordement au secteur, demander conseil à un électricien.

10.2 Branchement du cordon d'alimentation secteur



 Respecter les consignes du chapitre « Branchement électrique » pour le choix du cordon d'alimentation secteur (⇒ 10.1).

GHE 355 :

- Brancher le raccord du cordon d'alimentation secteur à la fiche à trois pôles (1) de l'appareil.

GHE 375 :

- Brancher le raccord du cordon d'alimentation secteur à la fiche à cinq pôles (2) de l'appareil.

10.3 Débranchement du cordon d'alimentation secteur

 Toujours débrancher au niveau de la prise. Ne jamais tirer sur le câble.

Si le cordon d'alimentation secteur est débranché pendant le fonctionnement du broyeur de végétaux, il n'est possible de remettre en marche le broyeur qu'au bout d'un délai d'attente de 12 secondes.

10.4 Dispositif de maintien du câble



Le dispositif de réduction de la traction exercée sur le câble empêche le câble de se débrancher et permet ainsi d'éviter tout endommagement du raccordement secteur au niveau de l'appareil. Le câble de raccordement doit donc passer dans le dispositif de maintien du câble.

Accrocher le câble au dispositif de maintien du câble :

- Brancher le cordon d'alimentation secteur. (⇒ 10.2)
- Former une boucle avec le câble d'alimentation (1) et la passer dans l'ouverture (2).
- Puis remonter la boucle sur le crochet (3) et serrer.

Décrocher le câble au dispositif de maintien du câble :

- Détacher la boucle du cordon d'alimentation secteur du crochet (3).
- Sortir la boucle du câble de raccordement (1) de l'ouverture (2).
- Débrancher le câble d'alimentation si nécessaire. (⇒ 10.3)

10.5 Mise en marche du broyeur



 Veiller à ce que l'appareil soit vide car les déchets végétaux qui s'y trouveraient pourraient être éjectés.

Le dispositif de blocage du disque porte-couteaux doit toujours être rabattu jusqu'en butée. (⇒ 11.6)

 Si l'interrupteur de présélection se trouve à la verticale (position centrale), il n'est pas possible de mettre en marche le broyeur.

- Brancher le cordon d'alimentation secteur. (⇒ 10.2)
- Appuyer sur la touche verte (1) de l'interrupteur.

Le broyeur est en marche.

10.6 Arrêt du broyeur



 Arrêter le moteur électrique quand plus aucun déchet à broyer ne se trouve dans l'appareil. Sinon, cela risquerait d'entraîner le blocage du disque porte-couteaux à la prochaine mise en marche de l'appareil.

- Appuyer sur la touche rouge (1) de l'interrupteur.

Le moteur électrique du broyeur est alors coupé et freiné automatiquement.

 **Risque de blessures !**
Attention, les outils de travail mettent plusieurs secondes à s'immobiliser après l'arrêt du moteur électrique.

10.7 Interrupteur de présélection



Les broyeurs GHE 355 et GHE 375 permettent de traiter aussi bien les matériaux souples que les matériaux durs. Tourner l'interrupteur de présélection pour sélectionner la méthode de broyage.

 Si l'interrupteur de présélection est actionné pendant le fonctionnement ou après l'arrêt du broyeur de végétaux dans l'intervalle d'immobilisation du moteur électrique (ce dernier n'est pas encore à l'arrêt), il n'est possible, pour des raisons de sécurité, de remettre en marche le broyeur qu'au bout d'un délai d'attente de 6 secondes. (⇒ 10.5)

 Les matériaux pouvant être broyés s'affichent correctement après la mise en marche du broyeur uniquement.

Contrôle du réglage :

- Mettre le broyeur en marche. (⇒ 10.5)
Le symbole indiquant le matériau pouvant être broyé sélectionné actuellement s'affiche à l'écran (1). (⇒ 8.6)

Modification du réglage :

- Arrêter le broyeur et patienter jusqu'à ce que l'unité de coupe s'immobilise. (⇒ 10.6)
- Tourner l'interrupteur de présélection (2) de 180°.
- Remettre le broyeur en marche. (⇒ 10.5)
Le symbole indiquant le matériau pouvant être broyé sélectionné actuellement s'affiche à l'écran (1). (⇒ 8.6)

10.8 Broyage

- Déplacer le broyeur sur une surface plane et stable et l'arrêter de façon sûre.

- Porter des gants robustes, des lunettes de protection et une protection acoustique.
- Ouvrir le volet d'éjection. (⇒ 7.3)
- Brancher le cordon d'alimentation secteur au broyeur. (⇒ 10.2)
- Mettre le broyeur en marche. (⇒ 10.5)
- Patienter jusqu'à ce que le broyeur ait atteint le régime maximal (régime de ralenti).
- Vérifier que les déchets à broyer (durs ou souples) correspondent au symbole affiché à l'écran. (⇒ 8.6)
- Modifier le réglage si l'affichage ne correspond pas aux déchets à traiter. (⇒ 10.7)
- Remplir le broyeur correctement avec les déchets à broyer. (⇒ 8.5)
- Arrêter le broyeur. (⇒ 10.6)

11. Entretien



Risque de blessures !

Afin d'éviter toute activation involontaire du moteur électrique, débrancher impérativement le câble d'alimentation secteur avant d'effectuer des travaux d'entretien ou de nettoyage ou des travaux sur l'unité de coupe.



Risque de blessures !

Travailler uniquement avec des gants. Ne jamais toucher les couteaux avant qu'ils ne soient complètement à l'arrêt.



Si vous ne disposez pas des outils nécessaires ou si vous ne connaissez pas suffisamment l'appareil, adressez-vous systématiquement à un revendeur spécialisé.

STIHL recommande de confier les travaux d'entretien et les réparations exclusivement à un revendeur spécialisé STIHL.

STIHL recommande d'utiliser les pièces de rechange d'origine STIHL.

11.1 Nettoyage de l'appareil

Intervalle d'entretien : après chaque utilisation



15

Nettoyer soigneusement l'appareil après chaque utilisation. Prendre soin de l'appareil permet d'éviter les incidents et de prolonger la durée de vie de celui-ci.



Ne jamais nettoyer au jet d'eau les pièces du moteur électrique ou du moteur à combustion, les joints, les emplacements de paliers et

les composants électriques tels que les interrupteurs. Cela pourrait entraîner des réparations onéreuses.



Si vous n'arrivez pas à nettoyer correctement l'appareil et à enlever tous les résidus avec de l'eau, une brosse, un chiffon humide ou un bout de bois, STIHL vous recommande d'utiliser un produit de nettoyage spécial (par exemple un nettoyant spécial STIHL).

Ne pas utiliser de détergents agressifs.

Nettoyer régulièrement les disques porte-couteaux.

Ne nettoyer l'appareil que dans la position illustrée.

- Démontez l'entonnoir de remplissage. (⇒ 11.4)

Nettoyer les fentes d'aération (guidage de l'air de refroidissement) au niveau du carter du moteur électrique pour permettre un refroidissement suffisant du moteur.

11.2 Intervalles d'entretien

Il est recommandé de confier le broyeur à un revendeur spécialisé **une fois par an** pour qu'il effectue la maintenance.

STIHL recommande de s'adresser à un revendeur spécialisé STIHL.

11.3 Montage de l'entonnoir de remplissage



16



Risque de blessures !

Ne travailler qu'avec des gants robustes.



Avant le montage de l'entonnoir de remplissage, vérifier que l'unité de coupe n'est pas verrouillée par le dispositif de blocage.

- Accrocher l'entonnoir de remplissage (1) dans le crochet de fixation de l'appareil de base (2) et le faire basculer vers l'avant.
- Insérer les vis de fermeture (3) et les serrer.



Après le montage, contrôler visuellement si l'entonnoir de remplissage est bien accroché au crochet de fixation.

11.4 Démontage de l'entonnoir de remplissage



17



Risque de blessures !

Débrancher la prise d'alimentation au secteur avant d'ouvrir les vis de fermeture. Ne travailler qu'avec des gants robustes.

- Desserrer et dévisser les vis de fermeture (1).
- Basculer l'entonnoir de remplissage (2) vers l'arrière et le déposer.

11.5 Intervalle d'entretien du jeu de couteaux

Intervalle d'entretien : avant chaque utilisation

Contrôler le jeu de couteaux (comprenant le disque porte-couteaux, les couteaux de broyage, la rondelle d'arrêt, la rondelle de serrage et la vis) pour vérifier s'il présente des traces d'usure, des fissures ou des dommages et s'il est correctement fixé.

11.6 Démontage du jeu de couteaux



Risques de blessures !

Ne travailler qu'avec des gants !



Ne jamais toucher les couteaux avant qu'ils ne soient complètement à l'arrêt.

1 Fixation du disque porte-couteaux

- Démontez l'entonnoir de remplissage. (⇒ 11.4)
- Tournez le disque porte-couteaux (1) dans la position illustrée et faites basculer le dispositif de blocage (2) vers le haut jusqu'en butée.

2 Desserrage du jeu de couteaux

- Desserrer la vis (3) à l'aide de l'outil de montage (T) et la dévisser complètement.
- Déposer la vis (3), la rondelle d'arrêt (4) et la rondelle de serrage (5).

3 Dépose des couteaux à ailettes

- Déposer le couteau à ailettes (6), le couteau à ailettes (7) et le couteau à ailettes (8).

4 Dépose du disque porte-couteaux

- Rabattre le dispositif de blocage (2).
- Soulever le disque porte-couteau (1)

11.7 Montage du jeu de couteaux



Risques de blessures !

Ne travailler qu'avec des gants !



Avant de mettre en place le jeu de couteaux, effectuer un contrôle visuel pour vérifier que le disque porte-couteaux et tous les couteaux de broyage sont en bon état et ne présentent aucune fissure, entailles ou cassures.



Nettoyer le disque porte-couteaux avant de placer le jeu de couteaux et les couteaux de broyage sur l'appareil.



Le disque porte-couteaux avec les couteaux de hachage et les trois couteaux à ailettes sont équipés d'un logement de couteaux doté de cannelures. Cela permet d'exclure tout montage erroné de l'unité de coupe complète car les couteaux ne peuvent être mis en place qu'en position correcte.

1 Mise en place du disque porte-couteaux

- Poser le disque porte-couteaux (1) sur le logement des couteaux. Faire attention aux dents du logement des couteaux.

2 Fixation du jeu de couteaux

- Tourner le disque porte-couteaux (1) dans la position illustrée et faire basculer le dispositif de blocage (2) vers le haut jusqu'en butée.

3 Pose des couteaux à ailettes



Les numéros (3) indiqués sur la face intérieure des couteaux à ailettes correspondent à l'ordre de montage.

- Mettre en place le couteau à ailettes (4), le couteau à ailettes (5) et le couteau à ailettes (6).

4 Fixation du jeu de couteaux

- Mettre en place la rondelle de serrage (7) et la fixer avec la rondelle d'arrêt (8) et la vis (9).
- Serrer la vis (9) à l'aide de l'outil de montage (T) (**45 - 50 Nm**).
- Rabattre de nouveau le dispositif de blocage (2).
- Monter l'entonnoir de remplissage. (⇒ 11.3)

11.8 Limites d'usure des couteaux



Les couteaux doivent être retournés ou remplacés avant d'atteindre les limites d'usure indiquées. STIHL recommande de s'adresser à un revendeur spécialisé STIHL.

1 Vue d'ensemble des couteaux

- 1 couteau combiné (1)
- 3 couteaux à ailettes (2)
- 2 couteaux de hachage (3)

- Démontez le jeu de couteaux. (⇒ 11.6)

2 Couteau combiné

- Placer une règle (5) au niveau de l'arrête de référence du couteau combiné (4).
La distance (A) entre le tranchant et la règle correspond à l'usure.

Limite d'usure maximale (A) du couteau combiné (1) :

A = 5 mm

3 Couteaux à ailettes



La méthode de mesure et la valeur indiquée sont similaires pour les trois couteaux à ailettes.



Les couteaux à ailettes peuvent présenter une usure asymétrique en raison d'une sollicitation irrégulière des tranchants.

- Mesurer l'épaisseur des couteaux au niveau de deux ou trois points de mesure le long du tranchant.
La valeur la plus petite doit être prise en compte.

Largeur minimale des couteaux (B)

Couteau à ailettes (2) :

B = 40 mm

4 Couteaux de hachage



La méthode de mesure et la valeur indiquée sont similaires pour les deux couteaux de hachage.



Les couteaux de hachage peuvent présenter une usure asymétrique en raison d'une sollicitation irrégulière des tranchants.

- Mesurer l'épaisseur des couteaux au niveau de deux ou trois points de mesure le long des tranchants.
La valeur la plus petite doit être prise en compte.

Largeurs minimales des couteaux (C, D)

Couteau de hachage (3) :

C = 23 mm

D = 16 mm

11.9 Affûtage des couteaux de broyage



Il est recommandé de toujours confier l'affûtage de tous les couteaux de broyage à un revendeur spécialisé, car des couteaux qui ne seraient pas affûtés correctement (angle de coupe erroné, voile dû à un affûtage irrégulier, etc.) risqueraient d'entraver le bon fonctionnement (introduction des déchets, qualité de la coupe, etc.) du broyeur.

- Démontez le jeu de couteaux. (⇒ 11.6)

Angle de coupe :

L'angle de coupe de tous les couteaux de broyage est de **30°**.

Instructions pour l'affûtage des couteaux de broyage :

Affûtez les couteaux de broyage en tenant compte des consignes suivantes :

- Refroidir le couteau pendant l'affûtage, par exemple avec de l'eau. Le couteau ne doit pas bleuir car cela réduirait sa puissance de coupe.
- Affûtez le couteau de manière homogène afin de prévenir tout voile pouvant entraîner des vibrations.
- Vérifier l'état du couteau avant de le remonter : remplacer systématiquement les couteaux s'ils sont fendus, s'ils présentent des entailles ou si les limites d'usure sont atteintes.

- Affûtez les tranchants en respectant les valeurs de l'angle de coupe.
- Affûtez uniquement le tranchant du couteau.

11.10 Moteur électrique et roues

Le moteur électrique ne demande aucun entretien.

Les roulements des roues ne nécessitent aucun entretien.

11.11 Rangement de l'appareil et hivernage

Ranger l'appareil dans une pièce sèche, propre et fermée. S'assurer que l'appareil est hors de portée des enfants.

Ranger l'appareil uniquement en bon état de fonctionnement.

Serrer tous les écrous, boulons et vis, remplacer les autocollants d'avertissement et de sécurité devenus illisibles et vérifier que l'appareil complet ne présente pas de traces d'usure ou de dommages. Remplacer les pièces usées ou endommagées.

Toute panne de l'appareil doit être réparée avant son rangement.

En cas d'hivernage de l'appareil, tenir compte des points suivants :

- Nettoyer minutieusement toutes les pièces extérieures.
- Bien huiler ou graisser toutes les pièces rotatives.

12. Transport



Risque de blessures !

Avant le transport, lire attentivement et respecter le chapitre « Consignes de sécurité », en particulier la section « Transport de l'appareil ». (⇒ 4.4)

Ne transporter le broyeur qu'avec l'entonnoir de remplissage monté. Avant de soulever l'appareil, consulter les informations sur son poids dans le chapitre « Caractéristiques techniques ». (⇒ 17.)

12.1 Tirer ou pousser le broyeur



- Tenir le broyeur au niveau de la partie supérieure d'entonnoir (1) et le basculer vers l'arrière.
- Le broyeur peut être tiré ou poussé lentement (en avançant pas à pas).

12.2 Levage ou transport du broyeur



2 personnes sont nécessaires dans tous les cas pour soulever et porter l'appareil.

Porter des vêtements de protection adaptés qui couvrent entièrement les avant-bras et le haut du corps.

- 1ère personne : saisir le broyeur par les poignées de la partie supérieure d'entonnoir (1).
- 2ème personne : saisir le broyeur par la barre de la rallonge d'éjection (2).

- Lever le broyeur en même temps.

12.3 Transport du broyeur sur une surface de chargement



- Fixer l'appareil au moyen d'équipements de fixation adaptés afin d'éviter tout glissement. Fixer les câbles ou les sangles au support de roue (1) ou au niveau de l'entonnoir de remplissage (2).

13. Comment limiter l'usure et éviter les dommages

Remarques importantes relatives à la maintenance et à l'entretien du groupe de produits

Broyeur électrique (STIHL GHE)

La société STIHL décline toute responsabilité en cas de dommages corporels ou matériels découlant du non-respect des consignes de sécurité, des instructions d'utilisation et d'entretien stipulées dans le manuel d'utilisation ou en cas d'utilisation de pièces rapportées ou de rechange non agréées.

Respecter impérativement les consignes suivantes pour éviter tout dommage et prévenir une usure rapide de votre appareil STIHL :

1. Pièces d'usure

Certaines pièces des appareils STIHL sont sujettes à usure, même dans des conditions normales d'utilisation. Elles doivent être remplacées en temps voulu, en fonction du type et de la durée d'utilisation.

C'est notamment le cas des pièces suivantes :

- Lames/couteaux

- Disque porte-couteaux

2. Respect des consignes indiquées dans le présent manuel d'utilisation

Il est nécessaire d'utiliser, d'entretenir et d'entreposer soigneusement l'appareil STIHL conformément aux consignes du présent manuel d'utilisation. L'utilisateur est seul responsable des dommages entraînés par le non-respect des consignes de sécurité, d'utilisation et d'entretien.

Une restriction de la garantie s'applique notamment dans les cas suivants :

- câble d'alimentation trop fin (section),
- branchement électrique incorrect (tension),
- modifications du produit non autorisées par STIHL,
- utilisation d'outils ou d'accessoires qui ne sont pas autorisés, pas appropriés pour l'appareil ou qui sont de mauvaise qualité,
- utilisation non conforme du produit,
- utilisation du produit lors de manifestations sportives ou de concours,
- dommages résultant d'une utilisation prolongée de l'appareil avec des pièces défectueuses.

3. Travaux d'entretien

Tous les travaux indiqués au chapitre « Entretien » doivent être effectués à intervalles réguliers.

Si l'utilisateur n'est pas en mesure d'effectuer lui-même ces travaux d'entretien, il devra les confier à un spécialiste.

STIHL recommande de confier les travaux d'entretien et les réparations exclusivement à un revendeur spécialisé STIHL.

Les revendeurs spécialisés STIHL bénéficient régulièrement de formations et d'informations techniques.

Si ces travaux ne sont pas effectués, cela peut entraîner des dommages dont l'utilisateur sera tenu responsable.

Cela concerne notamment :

- les dommages causés au moteur électrique à la suite d'un nettoyage insuffisant des fentes d'aération (guidage de l'air de refroidissement, ailettes de refroidissement, roue de ventilateur),
- les dommages dus à la corrosion ou autres dommages consécutifs causés par un stockage inapproprié,
- les dommages causés sur l'appareil du fait de l'utilisation de pièces de rechange de mauvaise qualité,
- les dommages dus au non-respect des intervalles d'entretien ou à un entretien insuffisant, ou causés par des réparations ou des travaux d'entretien n'ayant pas été effectués chez un revendeur spécialisé.

14. Pièces de rechange courantes

Disque porte-couteaux complet

6011 700 5100

Couteau combiné

6011 702 5100

Couteau à ailettes 1

6011 702 0300

Couteau à ailettes 2

6011 702 0310

Couteau à ailettes 3

6011 702 0320

Jeu de couteaux de hachage

6011 007 1000

15. Protection de l'environnement



Ne pas jeter les déchets broyés à la poubelle - ils peuvent servir de compost.

Les emballages, l'appareil et ses accessoires sont fabriqués en matériaux recyclables et sont à éliminer comme il se doit.

L'élimination sélective des déchets dans le respect de l'environnement contribue au recyclage des matières recyclables. Une fois la durée d'utilisation normale de l'appareil écoulée, remettre l'appareil à un centre de collecte des déchets.

15.1 Mise au rebut

Mettre l'appareil hors d'usage avant la mise au rebut.

Déposer pour ce faire en particulier le cordon d'alimentation secteur ou le câble de raccordement au moteur électrique.

Risque de blessures causées par les couteaux !

Ne jamais laisser un broyeur usagé sans surveillance. S'assurer que l'appareil et les couteaux sont hors de portée des enfants.

16. Déclaration de conformité UE

16.1 Broyeur STIHL GHE 355.0, GHE 375.0

STIHL Tirol GmbH
Hans Peter Stihl-Straße 5
6336 Langkampfen
Autriche

déclare sous sa seule responsabilité que

- Modèle : broyeur électrique
- Marque : STIHL
- Type : GHE 355.0, GHE 375.0
- N° de série : 6011

est en parfaite conformité avec les dispositions pertinentes des directives 2000/14/EC, 2006/42/EC, 2014/30/EU et 2011/65/EU et a été mis au point et fabriqué conformément aux versions des normes suivantes, en vigueur à la date de production : EN 50434, EN 60335-1, EN 55014-1, EN 55014-2, EN 61000-3-2 et EN 61000-3-3 (le cas échéant).

Nom et adresse de l'institut :
TÜV Rheinland LGA Products GmbH
Tillystraße 2
90431 Nuremberg, Allemagne

La détermination des niveaux de puissance acoustique mesurés et garantis a été effectuée conformément à la directive 2000/14/EC, Annexe V.

- Niveau de puissance acoustique mesuré : 97,4 dB(A)
- Niveau de puissance acoustique garanti : 100 dB(A)

La documentation technique est conservée avec l'homologation du produit par STIHL Tirol GmbH.

L'année de fabrication et le numéro de machine sont indiqués sur le broyeur.

Langkampfen, 02.11.2020

STIHL Tirol GmbH

p.p.



Matthias Fleischer, Directeur de la Recherche et du Développement

p.p.



Sven Zimmermann, Directeur de la Qualité

16.2 Adresse de l'administration centrale STIHL

ANDREAS STIHL AG & Co. KG
Postfach 1771
D-71301 Waiblingen

16.3 Adresses des sociétés de distribution STIHL

ALLEMAGNE

STIHL Vertriebszentrale AG & Co. KG
Robert-Bosch-Straße 13
64807 Dieburg
Téléphone : +49 6071 3055358

AUTRICHE

STIHL Ges.m.b.H.
Fachmarktstraße 7
2334 Vösendorf
Téléphone : +43 1 86596370

SUISSE

STIHL Vertriebs AG
Isenrietstraße 4
8617 Mönchaltorf
Téléphone : +41 44 9493030

RÉPUBLIQUE TCHÈQUE

Andreas STIHL, spol. s r.o.
Chrlická 753
664 42 Modřice

16.4 Adresses des importateurs STIHL

BOSNIE-HERZÉGOVINE

UNIKOMERC d. o. o.
Bišće polje bb
88000 Mostar
Téléphone : +387 36 352560
Fax : +387 36 350536

CROATIE

UNIKOMERC - UVOZ d.o.o.
Sjedište:
Amruševa 10, 10000 Zagreb
Prodaja:
Ulica Kneza Ljudevita Posavskog 56,
10410 Velika Gorica
Téléphone : +385 1 6370010
Fax : +385 1 6221569

TURQUIE

SADAL TARIM MAKİNELERİ DIŞ
TİCARET A.Ş.
Hürriyet Mahallesi Manas Caddesi No.1
35473 Menderes, İzmir
Telefon: +90 232 210 32 32
Fax: +90 232 210 32 33

17. Caractéristiques techniques

GHE 355.0 / GHE 375.0 :

N° de série	6011
Fréquence	50 Hz
Catégorie de protection	I
Type de protection	Protégé contre les éclaboussures (IPX4)
Mode de service	P40
	40 s de durée de charge
	60 s de régime à vide
Entraînement de l'unité de coupe	Permanent
Conformément à la directive 2000/14/EC :	
Niveau de puissance sonore garanti	
L _{WAd}	100 dB(A)
Ø des roues	250 mm
L/l/h	122/50/141
GHE 355.0 :	
Moteur, modèle	Moteur électrique (-)
Fabricant	ATB
Type	BSRBF 0,75/2-C
Tension	230 V~
Puissance absorbée	2500 W

GHE 355.0 :

2000 W (GB)
2000 W (CH)
Protection par fusible*
16 A
10 A (CH)
Diamètre maximal des branches
35 mm
Régime nominal du moteur électrique
2750 tr/min
Conformément à la directive 2006/42/EC :
Niveau de pression sonore sur le lieu de travail L_{pA}
94 dB(A)
Incertitude K_{pA}
3 dB(A)
Poids
30 kg
29 kg (CH)
32 kg (GB)

GHE 375.0 :

Moteur, modèle	Moteur électrique (-3)
Fabricant	ATB
Type	BSRF 0,75/2-C
Tension	400 V~
Puissance absorbée	3 000 W
Protection par fusible*	10 A
Diamètre maximal des branches	40 mm
Régime nominal du moteur électrique	2810 tr/min
Conformément à la directive 2006/42/EC :	
Niveau de pression sonore sur le lieu de travail L_{pA}	95 dB(A)
Incertitude K_{pA}	3 dB(A)
Poids	31 kg

* Attention !

Il est possible que le fusible de protection grille souvent s'il est inférieur à 16 A au moment de la mise en marche de l'appareil ou en cas de surcharge.

17.1 REACH

REACH désigne une directive CE relative à l'enregistrement, l'évaluation et l'autorisation de substances chimiques.

Les informations sur la conformité à la directive REACH (CE) N° 1907/2006 sont indiquées sous le lien www.stihl.com/reach.

18. Recherche des pannes

- ✘ Demander éventuellement conseil à un revendeur spécialisé, STIHL recommande les revendeurs spécialisés STIHL.

Dysfonctionnement :

Le moteur électrique ne démarre pas

Causes possibles :

- Le disjoncteur du moteur électrique s'est déclenché
- Pas d'alimentation secteur
- Le câble d'alimentation/la fiche, le raccordement de fiche ou l'interrupteur est défectueux
- Le fusible de la prise pour la Grande-Bretagne est endommagé (concerne uniquement les appareils destinés à la Grande-Bretagne)
- L'entonnoir de remplissage n'est pas correctement fermé – l'interrupteur de sécurité est activé (dispositif de verrouillage).
- Le disque porte-couteaux est bloqué
- Le dispositif de blocage n'est pas réarmé

Solutions :

- Laisser refroidir l'appareil (⇒ 8.8), (⇒ 10.7)
- Contrôler le câble d'alimentation et la protection par fusible ✘ (⇒ 10.1)
- Contrôler les câbles, les connecteurs, les prises et les interrupteurs et les faire remplacer si nécessaire (par un électricien) ✘ (⇒ 10.1)
- Remplacer le fusible ✘ (⇒ 10.1)
- Fermer correctement l'entonnoir de remplissage et le visser (⇒ 11.3)

- Démontez l'entonnoir de remplissage et retirez les résidus coincés dans le carter (attention : débrancher le câble d'alimentation secteur) (⇒ 11.4)
- Réarmez le dispositif de blocage (⇒ 11.7)

Dysfonctionnement :

La puissance de broyage diminue

Causes possibles :

- Couteaux émoussés
- Couteaux mal affûtés
- Câble d'alimentation secteur trop long
- Disque porte-couteaux déformé

Solutions :

- Affûter ou remplacer les couteaux de broyage ✂ (⇒ 11.9), (⇒ 11.8)
- Affûter les couteaux correctement ✂ (⇒ 11.9)
- Utiliser un câble d'alimentation secteur plus court (⇒ 10.1)
- Effectuer un contrôle visuel du disque porte-couteaux ✂

Dysfonctionnement :

Les branchages ne sont pas avalés

Causes possibles :

- Sens de rotation incorrect du disque porte-couteaux
- Couteaux émoussés ou mal affûtés

Solutions :

- Inverser le sens de rotation du disque porte-couteaux (⇒ 10.7)
- Affûter le couteau combiné en respectant scrupuleusement l'angle de coupe ✂ (⇒ 11.9)

Dysfonctionnement :

Il est impossible de monter l'entonnoir de remplissage.

Causes possibles :

- Le dispositif de blocage n'est pas réarmé

Solutions :

- Réarmez le dispositif de blocage (⇒ 11.7)

19. Feuille d'entretien

19.1 Confirmation de remise

Modèle : _____

Numéro de série :

Date :



Prochain entretien

Date :

19.2 Confirmation d'entretien

Remettez le présent manuel d'utilisation au revendeur spécialisé STIHL lors des travaux d'entretien.



Il confirmera l'exécution des travaux d'entretien en complétant les champs préimprimés.

 Entretien exécuté le

 Date du prochain entretien

Geachte cliënt(e),

Wij zijn blij dat u hebt gekozen voor STIHL. Wij ontwikkelen en produceren onze producten in topkwaliteit in overeenstemming met de behoeften van onze klanten. Zo ontstaan producten met een hoge betrouwbaarheid, ook bij extreme belasting.

STIHL staat ook voor service met topkwaliteit. Onze dealers staan garant voor deskundig advies en instructie alsmede een uitgebreide technische begeleiding.

Wij danken u voor uw vertrouwen in ons en wensen u veel plezier met uw STIHL product.



Dr. Nikolas Stihl

**BELANGRIJK! VOOR GEBRUIK GOED
DOORLEZEN EN BEWAREN.**

1. Inhoudsopgave

Over deze gebruiksaanwijzing	78
Algemeen	78
Instructie voor het lezen van de gebruiksaanwijzing	78
Landspecifieke varianten	78
Beschrijving van het apparaat	79
Voor uw veiligheid	79
Algemeen	79
Waarschuwing - gevaar voor elektrische schokken	80
Kleding en uitrusting	81
Transport van het apparaat	81
Vóór het werken	81
Tijdens het werken	82
Onderhoud en reparaties	83
Opslag bij langdurige bedrijfsonderbrekingen	84
Afvoer	84
Toelichting van de symbolen	85
Leveringsomvang	85
Apparaat klaarmaken voor gebruik	86
Wielas en wielen monteren	86
Loopstuk en uitwerpschacht monteren	86
Uitwerpklep openen en sluiten	86
Bovenstuk trechter monteren	86
Aanwijzingen voor werken	86
Welk materiaal kan er worden verwerkt?	86
Welk materiaal kan niet worden verwerkt?	87
Maximale diameter van de takken	87
Werkgebied van de gebruiker	87
Juiste vulling van de tuinhakselaar	87
Display	87
Juiste belasting van het apparaat	87
Overbelastingsbeveiliging	87
Wat moet ik doen als de snijeenheid van de tuinhakselaar blokkeert?	88
Veiligheidsvoorzieningen	88
Startblokkering elektromotor	88
Veiligheidsvergrendeling	88
Uitlooprem elektromotor	88
Beschermkappen	88
Apparaat in gebruik nemen	88
Tuinhakselaar aansluiten	88
Voedingskabel aansluiten	89
Voedingskabel loskoppelen	89
Trekontlasting	89
Tuinhakselaar inschakelen	89
Tuinhakselaar uitschakelen	89
Voorkeuzeschakelaar	89
Hakselen	90
Onderhoud	90
Apparaat reinigen	90
Service-intervallen	91
Vultrechter monteren	91
Vultrechter demonteren	91
Service-interval messenset	91
Messenset demonteren	91
Messenset monteren	91
Slijtagegrenzen van de messen	92
Hakmesses slijpen	92
Elektromotor en wielen	92
Opslag en winterpauze	93
Transport	93
Tuinhakselaar trekken of duwen	93
Tuinhakselaar optillen of dragen	93
Tuinhakselaar op een laadoppervlak transporteren	93

Slijtage minimaliseren en schade voorkomen	93
Standaard reserveonderdelen	94
Milieubescherming	94
Afvoer	94
EU-conformiteitsverklaring	95
Tuinhakselaar STIHL GHE 355.0, GHE 375.0	95
Technische gegevens	95
REACH	96
Defectopsporing	96
Onderhoudsschema	97
Leveringsbevestiging	97
Servicebevestiging	97

2. Over deze gebruiksaanwijzing

2.1 Algemeen

Deze gebruiksaanwijzing is een **originale gebruiksaanwijzing** van de fabrikant in de zin van de EG-richtlijn 2006/42/EC.

STIHL werkt voortdurend aan de ontwikkeling van zijn producten; wijzigingen in de levering qua vorm, techniek en uitvoering zijn daarom voorbehouden.

Op basis van gegevens of afbeeldingen uit dit boekje kunnen bijgevolg geen aanspraken worden gemaakt.

Het is mogelijk dat in deze gebruiksaanwijzing modellen worden beschreven die niet in elk land verkrijgbaar zijn.

Deze gebruiksaanwijzing is auteursrechtelijk beschermd. Alle rechten blijven voorbehouden, met name het recht op het kopiëren, vertalen en het verwerken met elektronische systemen.

2.2 Instructie voor het lezen van de gebruiksaanwijzing

Afbeeldingen en teksten beschrijven bepaalde bedieningsstappen.

Alle pictogrammen die op het apparaat zijn aangebracht, worden in deze gebruiksaanwijzing toegelicht.

Kijkrichting:

Kijkrichting bij gebruik **links** en **rechts** in de gebruiksaanwijzing:
De gebruiker staat achter het apparaat (werkstand).

Hoofdstukverwijzing:

Naar de desbetreffende hoofdstukken en paragrafen met nadere uitleg wordt met een pijltje verwezen. Het volgende voorbeeld bevat een verwijzing naar een hoofdstuk: (⇒ 4.)

Markeringen van tekstpassages:

De beschreven aanwijzingen kunnen zoals in de volgende voorbeelden gemarkeerd zijn.

Handelingen waarbij ingrijpen van de gebruiker vereist is:

- Bout (1) met een schroevendraaier losdraaien, hendel (2) activeren ...

Algemene opsommingen:

- productgebruik bij sport- of wedstrijd-evenementen

Teksten met aanvullende betekenis:

Tekstpassages met aanvullende betekenis zijn met één van de onderstaand beschreven symbolen gemarkeerd om deze in de gebruiksaanwijzing extra te accentueren.



Gevaar!

Gevaar voor ongevallen en ernstig letsel. Bepaalde handelingen zijn noodzakelijk of verboden.



Waarschuwing!

Kans op letsel. Bepaalde handelingen voorkomen mogelijk of waarschijnlijk letsel.



Voorzichtig!

Minder ernstig letsel of materiële schade dat/die door bepaalde handelingen kan worden voorkomen.



Aanwijzing

Informatie voor een beter apparaatgebruik en om een mogelijk oneigenlijk gebruik te vermijden.

Teksten met afbeeldingverwijzing:

afbeeldingen die het gebruik van het apparaat toelichten, vindt u geheel aan het begin van de gebruiksaanwijzing.

Het camerasymbool koppelt de afbeeldingen op de pagina's met afbeeldingen met het desbetreffende tekstgedeelte in de gebruiksaanwijzing.



2.3 Landspecifieke varianten

STIHL levert afhankelijk van het leveringsland apparaten met verschillende stekkers en schakelaars.

In de afbeeldingen worden apparaten met eurostekkers weergegeven. Apparaten met andere stekkeruitvoeringen worden op dezelfde manier op de voeding aangesloten.

3. Beschrijving van het apparaat



- 1 Basisapparaat
- 2 Onderstuk trechter
- 3 Handgreep
- 4 Bovenstuk trechter
- 5 Afsluitschroeven
- 6 Uitwerpschacht
- 7 Buisvoet
- 8 Wiel
- 9 Schakelaar
- 10 Trekontlasting
- 11 Stekker GHE 355
- 12 Stekker GHE 375
- 13 Typeplaatje met machinenummer

4. Voor uw veiligheid

4.1 Algemeen



Tijdens de werkzaamheden met het apparaat moeten de voorschriften ter preventie van ongevallen beslist in acht worden genomen.



Vóór de eerste inbedrijfstelling moet u de hele gebruiksaanwijzing goed

doorlezen. Bewaar de gebruiksaanwijzing voor later gebruik zorgvuldig op een veilige plaats.

Deze veiligheidsmaatregelen zijn onontbeerlijk voor uw veiligheid, maar deze opsomming is niet uitputtend. Gebruik het apparaat altijd verstandig en met verantwoordelijkheidsgevoel, en denk erom dat de gebruiker aansprakelijk wordt gesteld voor ongevallen met andere personen of voor schade aan hun eigendommen.

Maak u vertrouwd met de bedieningsonderdelen en het gebruik van de machine.

Het apparaat mag alleen worden gebruikt door personen die de gebruiksaanwijzing hebben gelezen en die met de bediening van het apparaat vertrouwd zijn. Elke gebruiker moet vóór de eerste ingebruikname vragen om een deskundige en praktische instructie. De verkoper of een andere deskundige moet aan de gebruiker uitleggen, hoe hij veilig met het apparaat kan werken.

Bij deze instructie moet de gebruiker er vooral bewust van worden gemaakt dat voor het werken met dit apparaat uiterste zorgvuldigheid en concentratie vereist zijn.

Ook wanneer u het apparaat volgens de voorschriften bedient, blijven er risico's bestaan.



Levensgevaar door verstikking!

Verstikkingsgevaar voor kinderen bij het spelen met verpakkingsmateriaal. Houd verpakkingsmateriaal altijd buiten het bereik van kinderen.

Leen het apparaat inclusief accessoires alleen uit aan personen die met dit model en de bediening ervan vertrouwd zijn. De

gebruiksaanwijzing is onderdeel van het apparaat en moet altijd worden meegegeven.

Controleer of de gebruiker lichamelijk, zintuiglijk en geestelijk in staat is om het apparaat te bedienen en ermee te werken. Als de gebruiker met lichamelijke, zintuiglijke of geestelijke beperkingen daartoe in staat is, mag de gebruiker er alleen onder toezicht of na instructie door een verantwoordelijke persoon mee werken.

Controleer of de gebruiker meerderjarig is of conform nationale regelgeving onder toezicht voor een beroep wordt opgeleid.

Gebruik het apparaat alleen als u uitgerust bent en een goede lichamelijke en geestelijke conditie hebt. Als u een verminderde gezondheid heeft, dient u uw arts te vragen of u met het apparaat kunt werken. Na het gebruik van alcohol, drugs of medicijnen die de reactiesnelheid nadelig beïnvloeden, mag niet met het apparaat worden gewerkt.

Het apparaat is bedoeld voor privé gebruik.

Opgelet – Gevaar voor ongevallen!

STIHL-tuinhakselaars zijn geschikt voor het klein hakken van takken en plantenresten. Een andere toepassing is niet toegestaan en kan gevaarlijk zijn of schade aan het apparaat tot gevolg hebben.

U mag de tuinhakselaar niet gebruiken (onvolledige opsomming):

- voor het kleinsnijden van andere materialen (zoals glas of metaal).
- voor werkzaamheden die niet in deze gebruiksaanwijzing worden beschreven.

- voor de productie van levensmiddelen (zoals het klein hakken van ijs of het maken van druivenpulp).

Om veiligheidsredenen is het verboden wijzigingen aan het apparaat aan te brengen, behalve als het gaat om vakkundige montage van accessoires die door STIHL zijn goedgekeurd. Andere wijzigingen leiden tot het vervallen van uw garantie. Neem voor informatie over goedgekeurde accessoires contact op met uw STIHL vakhandelaar.

Voor elke wijziging aan het apparaat waardoor het vermogen of het toerental van de verbrandingsmotor of de elektromotor wordt veranderd, is verboden.

Vervoer geen voorwerpen, dieren of personen, met name kinderen, met het apparaat.

Bij het gebruik op openbare terreinen, parken, sportvelden, langs wegen en op land- en bosbouwbedrijven moet u bijzonder behoedzaam te werk gaan.

Laat het apparaat alleen los, als het op een horizontaal vlak staat en niet vanzelf kan weggrollen.

4.2 Waarschuwing - gevaar voor elektrische schokken



Opgelet! Gevaar voor stroomstoten!

Voor de elektrische veiligheid zijn de voedingskabel, stekker, aan- / uit-knop en de aansluitkabel erg belangrijk. Beschadigde kabels, koppelingen en stekkers of aansluitkabels die niet aan de voorschriften voldoen, mogen niet gebruikt worden, zodat gevaar voor elektrische schokken kan worden voorkomen.



Controleer de aansluitkabel regelmatig op beschadigingen of slijtage (barsten).

Neem het apparaat uitsluitend met afgerolde voedingskabel in bedrijf.

Bij gebruik van een kabeltrommel moet deze vóór gebruik altijd volledig worden afgerold.

Gebruik nooit een beschadigde verlengkabel. Vervang defecte kabels door nieuwe en repareer verlengkabels niet.

Als de voedingskabel of de verlengkabel tijdens het bedrijf wordt beschadigd, ontkoppelt u de voedingskabel of de verlengkabel onmiddellijk van de stroomvoorziening. Raak nooit de beschadigde voedingskabel of verlengkabel aan.

Gebruik het apparaat nooit als de kabels beschadigd of versleten zijn. Controleer met name de voedingskabel op schade en veroudering.

Onderhouds- en herstellingswerkzaamheden aan voedingskabels mogen alleen door speciaal opgeleide vaklui worden uitgevoerd.

Gevaar voor stroomstoten!

Een beschadigde kabel mag niet op het stroomnet worden aangesloten en u mag een beschadigde kabel pas aanraken als deze is losgekoppeld.

Raak de snijeenheden (messen) pas aan nadat het apparaat van de voeding is losgekoppeld.

Let er altijd op dat de gebruikte voedingskabels voldoende beveiligd zijn.



Werk niet bij regen of in een natte omgeving.

Gebruik uitsluitend vochtwerende verlengkabels voor buitengebruik die voor het gebruik met het apparaat geschikt zijn (⇒ 10.).

Verwijder de aansluitkabel met de stekker en de stekkerbus en trek niet aan de aansluitkabels zelf.

Laat het apparaat niet onbeschermd in de regen staan.

Bedenk dat het apparaat bij het aansluiten op een stroomaggregaat door spanningsschommelingen kan worden beschadigd.

U mag het apparaat alleen op een voeding aansluiten die beveiligd is door een foutstroombeveiliging met een afschakelstroom van maximaal 30 mA. Voor nadere informatie kunt u terecht bij de elektricien.

4.3 Kleding en uitrusting



Draag tijdens werkzaamheden altijd stevige schoenen met grip. Werk nooit op blote voeten of bijvoorbeeld op sandalen.



Tijdens het werk en vooral bij onderhoudswerkzaamheden en transport van het apparaat altijd stevige handschoenen dragen.



Draag tijdens de werkzaamheden altijd een veiligheidsbril en gehoorbescherming. Draag deze bril tijdens de gehele duur van de werkzaamheden.



Tijdens het werken met het apparaat geschikte en nauwsluitende kleding dragen, dat wil zeggen overall, geen stofjas. Draag tijdens het werken met het apparaat geen sjaal, stropdas, sieraden, hangende linten of koorden of andere afstaande kledingstukken.

U dient tijdens de gehele duur van de werkzaamheden en bij alle werkzaamheden aan het apparaat lang haar samen te binden en te bedekken (met een hoofddoek, muts, enz.).

4.4 Transport van het apparaat

Werk uitsluitend met handschoenen aan om letsel door scherpe randen en hete onderdelen van het apparaat te voorkomen.

Het apparaat niet met draaiende elektromotor verplaatsen. Schakel vóór het transport de elektromotor uit, laat de messen uitlopen en trek de stekker los.

Transporteer het apparaat uitsluitend met afgekoelde elektromotor.

Transporteer het apparaat alleen met volgens de voorschriften gemonteerde vultrechter.

Gevaar voor letsel door vrijliggende messen!

Let met name bij het kantelen op het gewicht van het apparaat.

Gebruik voor het laden geschikte hulpmiddelen (takel of laadhelling).

Maak met geschikte bevestigingsmaterialen (gordels, kabels, enz.) het apparaat op het laadoppervlak vast aan de bevestigingspunten, die in deze gebruiksaanwijzing beschreven zijn. (⇒ 12.3)

Machine alleen stapvoets trekken of duwen. Niet wegslepen!

Houd u bij het transport van het apparaat aan de plaatselijke voorschriften, met name wat betreft de laadveiligheid en het transport van voorwerpen op laadoppervlakken.

4.5 Vóór het werken

Het moet duidelijk zijn, dat er alleen personen met het apparaat werken die de gebruiksaanwijzing kennen.

Neem de gemeentelijk voorgeschreven tijden voor het gebruik van tuinapparatuur met verbrandingsmotor of elektromotor in acht.

Vóór het gebruik van het apparaat moeten alle defecte, versleten en beschadigde onderdelen worden vervangen. Onleesbare of beschadigde waarschuwingsaanwijzingen op het apparaat moeten worden vervangen.

Stickers en alle verdere vervangingsonderdelen zijn verkrijgbaar bij uw STIHL vakhandelaar.

Voor de ingebruikstelling, controleer

- of het apparaat gebruiksklaar is. Dit betekent dat de afdekkingen en veiligheidsvoorzieningen op hun plaats en in onberispelijke staat zijn.
- dat de elektrische verbinding wordt gemaakt met een juist geïnstalleerd stopcontact.
- of de isolatie van aansluiting- en de verlengkabel, de aansluitstekker en de koppeling in perfecte toestand is.
- of het gehele apparaat (behuizing van de elektromotor, veiligheidsvoorzieningen, bevestigingselementen, messen, messenas, messenschijven enz.) niet is versleten of beschadigd.
- of er zich geen te hakselen materiaal meer in het apparaat bevindt en de vultrechter leeg is.
- of alle schroeven, moeren en andere bevestigingselementen aanwezig zijn of zijn vastgedraaid. Losgemaakte schroeven en moeren moeten voor de ingebruikstelling vastgedraaid worden (aandraaimoment respecteren).

Gebruik het apparaat alleen buiten en niet bij een muur of een ander vast voorwerp, om de kans op letsel en schade te verkleinen (geen uitwijkmogelijkheden voor de gebruiker, glasbreuk in ruiten, krassen op auto's, enz.).

Zet het apparaat stevig op een vlakke en vaste ondergrond.

Gebruik het apparaat niet op een geplaveid of met grind bedekt oppervlak, want uitgeworpen of omhoog geslingerd materiaal kan dan verwondingen veroorzaken.

Zorg elke keer vóór de ingebruikname ervoor dat het apparaat conform de voorschriften is afgesloten. (⇒ 11.3)

Maak uzelf vertrouwd met de aan- / uit-schakelaar, opdat u in noodsituaties snel en juist kunt reageren.

De beschermkap in de vultrechter moet de vulopening bedekken en onbeschadigd zijn - vervang de beschermkap indien deze defect is.

Gevaar voor letsel!

Gebruik de machine uitsluitend in volgens de voorschriften gemonteerde staat. Als er onderdelen aan de machine ontbreken (bijv. wielen), komen de afstanden niet meer met de veiligheidsvoorschriften overeen, bovendien staat de machine mogelijk minder stabiel.

Inspecteer elke keer vóór de ingebruikname of de machine in de staat conform de voorschriften verkeert!

Conform de voorschriften houdt in dat de machine volledig gemonteerd is, dit betekent met name dat:

- het bovenstuk van de trechter op het onderstuk van de trechter is gemonteerd,
- de vultrechter op de basismachine is gemonteerd en de twee afsluitschroeven handvast zijn aangedraaid,
- de wielvoet compleet is gemonteerd,
- de beide wielen zijn gemonteerd,

- alle veiligheidsvoorzieningen (o.a. uitwerpschacht, beschermkap) aanwezig en in goede staat zijn,
- de snijeenheid (messenschijf) is gemonteerd,
- alle messen volgens de voorschriften zijn gemonteerd.

De op het apparaat geïnstalleerde schakel- en veiligheidsinrichtingen mogen niet worden verwijderd of overbrugd.

Inspecteer de messenschijf op beschadigingen en vervormingen en vervang deze indien nodig.

4.6 Tijdens het werken

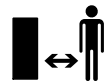

Werk nooit als er zich dieren of personen, in het bijzonder kinderen, binnen het gevaarlijke gebied bevinden.

Werk niet met het apparaat bij regen, onweer en met name niet bij blikseminslaggevaar.

Bij een vochtige ondergrond is er meer gevaar voor letsel, omdat de gebruiker minder stabiel staat.

Om uitglijden te voorkomen moet er bijzonder voorzichtig worden gewerkt. Indien mogelijk het apparaat niet op een vochtige ondergrond gebruiken.

Werk alleen bij daglicht of bij goede kunstverlichting.

Het werkgebied moet tijdens de gehele duur van de werkzaamheden schoon en in orde worden gehouden. Verwijder voorwerpen met struikelgevaar, zoals stenen, takken, kabels enz.

De standplaats van de gebruiker mag niet hoger dan de standplaats van het apparaat zijn.

Starten:

Voor het starten het apparaat in een stabiele stand brengen en rechtop neerzetten. Het apparaat mag in geen geval liggend in gebruik worden genomen.

Start het apparaat voorzichtig, volgens de aanwijzingen in het hoofdstuk "Apparaat in gebruik nemen". (⇒ 10.5)

Blijf bij het starten van de verbrandingsmotor of het inschakelen van de elektromotor uit de buurt van de uitwerpopening. Er mag geen hakselmateriaal in de tuinhakselaar aanwezig zijn als deze wordt gestart of ingeschakeld. Hakselmateriaal kan eruit worden geslingerd en letsel veroorzaken.

Bij het starten mag het apparaat niet worden gekanteld.

Herhaaldelijke inschakelingen binnen korte tijd, met name "spelen" met de aan- / uit-schakelaar, dienen te worden vermeden.

Gevaar voor oververhitting van de elektromotor!

De door dit apparaat veroorzaakte spanningsschommelingen bij het starten kunnen bij ongunstige omstandigheden op het net storingen veroorzaken bij andere inrichtingen die op dezelfde stroomkring zijn aangesloten.

In dit geval moeten passende maatregelen worden genomen (bijv. aansluiting op een andere stroomkring dan de betroffen inrichting, gebruik van het apparaat op een stroomkring met een lagere impedantie).

Werken:



Kans op letsel!

Houd handen of voeten nooit boven, onder of tegen draaiende onderdelen.

Houd na het starten van het apparaat nooit het gezicht of andere lichaamsdelen boven de vultrechter en vóór de uitworpopening. Houd uw hoofd en lichaam nooit dicht bij de vulopening.



Grijp nooit met de handen, andere lichaamsdelen of kleding in de vultrechter of de uitworpenschacht. Er heerst groot verwondingsgevaar voor de ogen, het gezicht, vingers, hand enz.

Zorg altijd voor een goed evenwicht en een stabiele houding. U mag zich niet naar voren strekken.

De beschermkap mag tijdens het bedrijf niet worden gemanipuleerd (o.a. verwijderd, omhoog geklapt, ingeklemd, beschadigd).

De gebruiker moet voor het vullen in het beschreven werkgebied van de bediener staan. Blijf tijdens de gehele duur van de werkzaamheden altijd in het werkgebied en in geen geval in de uitworpzone. (⇒ 8.4)

Gevaar voor letsel!

Hakselmateriaal kan tijdens het gebruik terug naar boven toe geslingerd worden. Draag daarom een veiligheidsbril en houd het gezicht uit de buurt van de vulopening.

Kantel het apparaat nooit als de verbrandingsmotor of de elektromotor draait.

Als het apparaat tijdens het gebruik omvalt, moet u direct de motor uitschakelen en de stekker loskoppelen.

Let erop, dat in de uitworpenschacht geen hakselmateriaal achterblijft, omdat dit tot een slecht snijresultaat of terugslagen kan leiden.

Let er bij het vullen van de tuinhakselaar vooral op, dat geen vreemde voorwerpen zoals metalen voorwerpen, stenen, kunststof, glas, enz. in de hakselkamer kunnen komen, omdat deze beschadigingen en terugslagen uit de vultrechter kunnen veroorzaken. Derhalve dienen verstoppingen te worden verholpen.

Bij het vullen van de tuinhakselaar met takken kunnen er terugslagen ontstaan. Draag handschoenen!



Houd rekening met de uitloop van het snijgereedschap. Het duurt enkele seconden voordat het snijgereedschap helemaal tot stilstand is gekomen.

Sluit de elektromotor af, trek de stekker uit en laat alle draaiende werktuigen tot stilstand komen,

- voor u het apparaat verlaat of het apparaat onbeheerd achterlaat,
- voordat u het apparaat verplaatst, opheft, draagt, kipt, verschuift of trekt,
- voordat u de afsluitschroeven losdraait en het apparaat opent;
- voordat u het apparaat transporteert,
- voordat u blokkades opheft of verstoppingen bij de snijeenheid, in de vultrechter of in het uitwerpkanaal verwijdert;
- voordat er werkzaamheden aan de messenschijf worden verricht;
- voordat het apparaat getest of gereinigd wordt of voordat sommige werkzaamheden uitgevoerd worden.

Indien in het snijgereedschap vreemde voorwerpen geraken, indien het apparaat vreemde geluiden maakt of vreemde trillingen vertoont, schakel dan

onmiddellijk de elektromotor uit en laat het apparaat uitlopen. Trek de stekker los, verwijder de vultrechter en doorloop de volgende stappen:

- controleer het apparaat, in het bijzonder de snijeenheid (messen, messenschijf, meshouder, mesbout, klemring), op beschadigingen en laat de noodzakelijke herstellingen door een vakman uitvoeren, voordat u het apparaat opnieuw start en ermee gaat werken.
- Controleer of alle onderdelen van de snijeenheid stevig vastzitten en draai de schroeven eventueel opnieuw aan (aandraaimomenten aanhouden).
- Laat de beschadigde onderdelen door een vakman vervangen of herstellen, waarbij de onderdelen een bewezen gelijkwaardige kwaliteit dienen te hebben.

4.7 Onderhoud en reparaties



Zet het apparaat op een stevige, vlakke ondergrond, schakel de elektromotor uit en trek de netstekker eruit, voordat u onderhoudswerkzaamheden (reiniging, herstelling enz.) verricht, voordat u controleert of de aansluitkabel verstrengeld of beschadigd is.

Laat het apparaat vóór alle onderhoudswerkzaamheden ca. 5 minuten afkoelen.

De voedingskabel mag uitsluitend door erkende elektriciens worden hersteld of worden vervangen.

Bedenk vóór het onderhoud aan het snijgereedschap dat het snijgereedschap ondanks de blokkering nog kan blijven draaien, ook als de voeding uitgeschakeld is.

Als onderdelen of veiligheidsvoorzieningen voor onderhoudswerkzaamheden zijn verwijderd, moeten deze weer meteen en correct worden aangebracht.

Reiniging:

na gebruik moet het gehele apparaat zorgvuldig worden gereinigd. (⇒ 11.1)

Gebruik nooit hogedrukreinigers en reinig het apparaat niet onder stromend water (bijvoorbeeld met een tuinslang). Gebruik geen agressieve reinigingsmiddelen. Dergelijke reinigingsmiddelen kunnen kunststoffen en metalen zodanig beschadigen dat de veiligheid van uw STIHL apparaat mogelijk in het geding komt.

Onderhoudswerkzaamheden:

Er mogen alleen onderhoudswerkzaamheden worden uitgevoerd die in deze gebruiksaanwijzing vermeld staan. Alle andere werkzaamheden dient u door een vakhandelaar te laten uitvoeren. Neem **altijd** contact op met een vakhandelaar als u niet over de vereiste kennis en gereedschappen beschikt. STIHL raadt aan onderhoudswerkzaamheden en reparaties uitsluitend door de STIHL vakhandelaar te laten uitvoeren. STIHL vakhandelaren volgen regelmatig cursussen en krijgen voortdurend technische informatie ter beschikking gesteld.

Gebruik uitsluitend gereedschappen, accessoires of combi-apparaten die voor dit apparaat door STIHL zijn goedgekeurd of technisch gelijkwaardige onderdelen, om de kans op ongevallen met letsel of schade aan het apparaat te voorkomen. Neem bij vragen contact op met een vakhandelaar.

Originele STIHL gereedschappen, accessoires en vervangingsonderdelen zijn wat betreft hun eigenschappen optimaal op het apparaat en de behoeften van de gebruiker afgestemd. Originele STIHL vervangingsonderdelen zijn herkenbaar aan het STIHL onderdeelnummer, het STIHL logo en eventueel het STIHL symbool op de onderdelen. Op kleine onderdelen kan ook alleen het teken staan.

Houd waarschuwings- en instructiestickers altijd leesbaar en schoon. Beschadigde of verloren gegane stickers moeten via uw STIHL vakhandelaar door nieuwe originele stickers worden vervangen. Let er bij het vervangen van een onderdeel door een nieuw onderdeel op dat het nieuwe onderdeel van dezelfde stickers is voorzien.

Werk aan de snijeenheid uitsluitend met dikke werkhandschoenen en met de uiterste voorzichtigheid.

Zorg dat alle moeren, bouten en schroeven, met name alle schroeven in de snijeenheid, goed zijn vastgedraaid, zodat u de machine veilig kunt gebruiken.

Inspecteer het gehele apparaat op gezette tijden, in het bijzonder voor de opslag van het apparaat (bijv. voor de winterpauze), op slijtage en beschadigingen. Versleten of beschadigde onderdelen moeten om

veiligheidsredenen direct worden vervangen, om ervoor te zorgen dat het apparaat altijd in veilige staat is.

4.8 Opslag bij langdurige bedrijfsonderbrekingen

Laat het apparaat ca. 5 minuten afkoelen voordat u het in een gesloten ruimte plaatst.

Controleer of het apparaat tegen gebruik door onbevoegden (bijv. kinderen) is beveiligd.

Reinig het apparaat voor het opslaan (bijv. winterpauze) grondig.

Sla het apparaat in een veilige staat op.

Sla het apparaat zodanig op een horizontale ondergrond op, dat het niet per ongeluk kan weggrollen.

Tuinhakselaar alleen met gemonteerde vultrechter opslaan.

Gevaar voor letsel door vrijliggende messen!

4.9 Afvoer

Afvalproducten kunnen schadelijk zijn voor mens, dier en milieu en moeten daarom deskundig worden afgevoerd.

Neem contact op met het milieupark of uw vakhandelaar voor nadere informatie over het deskundig afvoeren van afvalproducten. STIHL beveelt hiervoor de STIHL vakhandelaar aan.

Voer een apparaat aan het eind van de levensduur ervan op de daarvoor bestemde wijze af. Maak het apparaat onbruikbaar voordat het als afval wordt verwerkt. Verwijder ter voorkoming van

ongevallen met name de voedingskabel resp. de aansluitkabel naar de elektromotor.

5. Toelichting van de symbolen



Let op!

Lees vóór inbedrijfstelling de gebruiksaanwijzing.



Kans op letsel!

Houd andere personen uit de gevarezone.

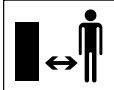

Kans op letsel!

Ronddraaiende onderdelen! Hands en voeten niet in openingen houden wanneer het apparaat in werking is.

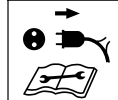

Kans op letsel!

Schakel de elektromotor uit en trek de voedingskabel uit het apparaat, voordat u werkzaamheden aan het snijgereedschap verricht, voordat u onderhouds- en reinigingswerkzaamheden verricht, voordat u controleert of de aansluitkabel verstrengeld of beschadigd is en voordat u het apparaat onbeheerd achterlaat!



Draag gehoorbescherming!

Draag een veiligheidsbril!



Draag werkhandschoenen!



Kans op letsel!

Niet op het apparaat stappen.



Gevaar voor letsel!

Grijp nooit met de handen, andere lichaamsdelen of kleding in de vultrechter of de uitworpschacht.

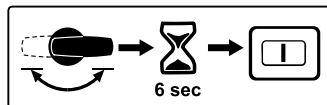

Na het indrukken van de voorkeuzeschakelaar op een werkende machine kan deze pas na 6 seconden weer in bedrijf worden genomen.

6. Leveringsomvang



Pos.	Omschrijving	Aant.
A	Basismachine met onderstuk van trechter	1
B	Bovenstuk van de trechter	1
C	Wielas	1
D	Wielvoet	1
E	Wiel aanslag	2
F	Bout M6 x 55	2
G	Inbusmoer	2
H	Wiel	2
I	Wielkap	2
J	Wielplug	2
K	Spanpen	2
L	Snijbout P6 x 50	2
M	Uitwerpklep	1
N	Uitwerpverlenging	1
O	Lijst	1
P	Pen	2
Q	Torxbout P5 x 20	3
R	Torxbout P5 x 10	2
S	Veiligheidsbout	3
T	Montagegereedschap	1
•	Gebruiksaanwijzing	1

7. Apparaat klaarmaken voor gebruik

Voorkom schade aan de machine!

Om schade aan de machine te voorkomen, moeten alle aandraaimomenten in het volgende hoofdstuk "De machine klaarmaken voor gebruik" precies worden aangehouden.

7.1 Wielas en wielen monteren



- Monteer de wielas (C) met wielaanslagen (E), bouten (F) en inbusmoeren (G) op de wielvoet (D) en schroef deze met montagegereedschap (T) vast (**4 - 6 Nm**).
- Schuif het wiel (H) op de gemonteerde wielas.
- Schuif de wielplug (J) erin en bevestig deze door inslaan van de spanpen (K).
- Breng de wielkap (I) aan.
- Herhaal de procedure aan de andere kant.

7.2 Loopstuk en uitwerpschacht monteren



1 Uitwerpverlengstuk monteren

- Basisapparaat (A) zoals afgebeeld op een ong. 15-20 cm hoge houtblok leggen.

- Uitwerpverlengstuk (N) met haak (1) achter in de openingen (2) van het basistoestel (A) hangen en zo naar onder draaien dat het voorste deel van het basistoestel juist in de opening van het uitwerpverlengstuk ligt.

- Schroeven (R) in de koepel van de haak (1) inschroeven (**1 - 2 Nm**).

2 Onderstel monteren

- Schuif het onderstel met beide wielvoeten (3) tot aan de aanslag in de geleidingen op de basismachine (4).
- Druk de wielvoet met de bocht (5) in de uitsparing op de uitwerpverlenging (6).
- Steek de bouten (L) door de openingen in de wielvoeten (7) en haal deze aan (**3 - 4 Nm**).

3 Lijst monteren

-  De bocht van de wielvoet (5) moet precies in de uitsparingen van de uitwerpverlenging (6) liggen.

- Leg de lijst (O) erop en draai de bouten (Q) erin (**1 - 2 Nm**).
- Machine overeind zetten.

4 Uitwerpklep monteren

- Haak de uitwerpklep (M) vast en druk de pen (P) erin (gebruik evt. een kunststof hamer). Zorg er bij het vasthaken voor dat de ribben (8) links en rechts aan de binnenkant van de uitwerpklep, elk precies in de geleidegroef van de uitwerpverlenging (9) liggen.

7.3 Uitwerpklep openen en sluiten



Open de uitwerpklep:

- Voordat u begint met hakselen moet u de uitwerpklep (1) omhoog klappen en de sluitbeugel (2) in de uitwerpverlenging vastklikken.

Uitwerpklep sluiten:

- Wanneer u het apparaat wilt transporteren of op een plaatsbesparende manier wilt opslaan, moet u de sluitbeugel (2) licht optillen en de uitwerpklep (1) omlaag klappen.

7.4 Bovenstuk trechter monteren



 De trechter kan alleen met speciaal gereedschap door een vakhandelaar worden gemonteerd. STIHL beveelt hiervoor de STIHL vakhandelaar aan.

- Zet het bovenstuk van de trechter (B) op het onderstuk van de trechter (1).
- Klap de beschermkap (2) zoals afgebeeld omhoog en houd deze vast.
- Draai de bouten (S) in.

8. Aanwijzingen voor werken

8.1 Welk materiaal kan er worden verwerkt?

Met de tuinhakselaar GHE 355 kan zowel zacht materiaal als hard materiaal worden verwerkt.

Zacht materiaal:

organisch materiaal zoals fruit- en groenteafval, bloemenresten, bladeren enz.

Hard materiaal:

boom- en heggen snoeisels en dik en vertakt materiaal.

 Boom- en heggen snoeisels moeten in verse toestand worden verwerkt, omdat het hakselvermogen bij verse materialen groter is dan bij uitgedroogd of nat materiaal.

8.2 Welk materiaal kan niet worden verwerkt?

Stenen, glas, metaal (draad, spijkers ...) of kunststof mogen niet in de tuinhakselaar komen.

Hoofregel:

materialen die niet op de compost horen, mogen ook niet met de tuinhakselaar worden verwerkt.

8.3 Maximale diameter van de takken

Deze gegevens hebben betrekking op vers gesneden takken:

Maximale diameter van de takken
GHE 355: **35 mm**
GHE 375: **40 mm**

8.4 Werkgebied van de gebruiker

De gebruiker moet zich tijdens de gehele duur van de werkzaamheden om veiligheidsredenen in het werkgebied bevinden (grijs gebied).



Om te vermijden dat u door terugslaand hakselmateriaal geraakt wordt, mag u niet direct achter de tuinhakselaar staan, maar staat u best aan de zijkant van het apparaat (grijs gearceerd vlak A).

8.5 Juiste vulling van de tuinhakselaar



Gevaar voor letsel!

Het schuin geplaatste messenset kan takken laten terugslaan! Om letsel door terugslaan te voorkomen, moet de tuinhakselaar op de juiste manier worden gevuld. Als de tuinhakselaar langs achter gevuld wordt (d. w.z. de gebruiker staat in het werkgebied (⇒ 8.4), moeten de takken een beetje schuin worden gehouden en conform het symbool (1) aan de linker trechterwand tot aan de messenset ingevoerd worden.

Let bij het vullen op de maximaal aangegeven diameter van de takken. De grote vulopening dient uitsluitend voor een betere invoer van takken met veel zijtakken.

8.6 Display



Het op het display weergegeven symbool geldt alleen bij een draaiende elektromotor. Schakel daarom voor de controle van het display de tuinhakselaar in. (⇒ 10.5)

Na het inschakelen van de tuinhakselaar wordt op het display (1) het te verwerken hakselmateriaal door de volgende symbolen aangegeven:



snoeihout van bomen en heggen en sterk en vertakt materiaal.



organisch materiaal zoals fruit- en groenteafval, bloemenresten, bladeren enz.

8.7 Juiste belasting van het apparaat

De elektromotor of verbrandingsmotor van de tuinhakselaar mag maar zo zwaar belast worden dat het toerental niet te veel daalt. De tuinhakselaar steeds gelijkmatig en continu voeden. Daalt het toerental tijdens het werken met de tuinhakselaar, stop dan met bijvullen om de elektromotor of de verbrandingsmotor te ontlasten.

8.8 Overbelastingsbeveiliging

Treedt tijdens de werkzaamheden een overbelasting op, dan schakelt de thermische overbelastingsbeveiliging de elektromotor automatisch uit.

Na een afkoelperiode van **ca. 10 minuten** kan de tuinhakselaar opnieuw in bedrijf worden genomen. In geval van frequent triggeren van de overbelastingsbeveiliging kunnen volgende oorzaken aan de basis liggen:

- Niet-geschikte aansluitkabel (⇒ 10.1)
- Overbelasting van het net

- Apparaat is overbelast door te veel hakselmateriaal of door botte messen

8.9 Wat moet ik doen als de snijeenheid van de tuinhakselaar blokkeert?

Als de snijeenheid van de tuinhakselaar tijdens het hakselen blokkeert, moet u de elektromotor onmiddellijk uitschakelen en de aansluitkabel loskoppelen van het stroomnet. Verwijder vervolgens de vultrechter en los de oorzaak van de storing op.

9. Veiligheidsvoorzieningen

9.1 Startblokkering elektromotor

Het apparaat kan alleen met de schakelaar in werking worden gesteld en niet door de aansluitkabel in het stopcontact te steken.

9.2 Veiligheidsvergrendeling

De elektromotor resp. het snijgereedschap mag alleen bij een correct afgesloten vultrechter worden gestart. Bij het losdraaien van de rechter afsluitschroef (van voren naar het apparaat gezien) tijdens de werking schakelt de elektromotor zichzelf uit en komt het hakselgereedschap na enkele seconden tot stilstand.

9.3 Uitlooprem elektromotor

De uitlooprem van de elektromotor verkort de uitlooptijd van het uitschakelen tot de stilstand van de messen tot een paar seconden.

9.4 Beschermkappen

De tuinhakselaar is voorzien van beschermkappen in het vul- en uitworpg gebied. Dit zijn de gehele vultrechter met bovenstuk en beschermkap, de uitworperlenging en de uitworpklep.

De beschermkappen zorgen ervoor dat u tijdens het hakselen altijd op veilige afstand van de hakmessen blijft.

10. Apparaat in gebruik nemen



Kans op letsel!

Lees vóór het in gebruik nemen van de tuinhakselaar het hoofdstuk "Voor uw veiligheid" (⇒ 4.) zorgvuldig door en volg alle veiligheidsinstructies op.

- Schakel de elektromotor alleen in zoals beschreven in de gebruiksaanwijzing. (⇒ 10.5)

10.1 Tuinhakselaar aansluiten



Kans op letsel!

Leef alle veiligheidsvoorschriften van het hoofdstuk "Waarschuwing – gevaar voor elektrische schokken" (⇒ 4.2) na.



De tuinhakselaars in de uitvoering voor Groot-Brittannië hebben een aansluitkabel van 10 m met een speciale stekker. In deze stekker voor Groot-Brittannië is een steekzekering geïntegreerd.

De voedingsspanning en bedrijfsspanning moeten overeenkomen (zie typeplaatje).

De voedingskabel moet voldoende met een zekering beveiligd zijn. (⇒ 17.)

Als aansluitkabel mogen alleen leidingen gebruikt worden die niet lichter zijn dan rubberslangen **H07 RN-F DIN/VDE 0282**.

De aansluitingen moeten spatwaterdicht zijn. Ongeschikte verlengkabels leiden tot vermogensverliezen en kunnen schade aan de elektromotor veroorzaken.

De kleinste doorsnede van de voedingskabel moet **3 x 1,5 mm²** zijn bij een lengte tot **25 m** of **3 x 2,5 mm²** bij een lengte tot **50 m** zijn.

De koppelingen van de aansluitkabel moeten van rubber zijn, of met rubber overtrokken, en aan de norm **DIN/VDE 0620** voldoen.

Dit apparaat is geschikt voor gebruik op een elektriciteitsnet met een systeemimpedantie Z_{\max} op het afnamepunt (huisaansluiting) van maximaal **0,435 ohm (bij 50 Hz)**.

De gebruiker moet ervoor zorgen dat het apparaat uitsluitend wordt aangesloten op een elektriciteitsnet dat aan deze eisen voldoet. Indien nodig kan de systeemimpedantie bij het lokale energiebedrijf worden opgevraagd.



Voor meer informatie over de netaansluiting kunt u terecht bij de installateur.

10.2 Voedingskabel aansluiten



Bij de keuze van een aansluitkabel dient u alle punten in het hoofdstuk "Apparaat aansluiten" (⇒ 10.1) op te volgen.

GHE 355:

- Sluit de koppeling van voedingskabel op de 3-polige stekker (1) van het apparaat aan.

GHE 375:

- Sluit de koppeling van voedingskabel op de 5-polige stekker (2) van het apparaat aan.

10.3 Voedingskabel loskoppelen



Koppel de voedingskabel alleen los door aan de koppeling te trekken. Trek nooit aan de kabel.

Bij het loskoppelen van de voedingskabel van een werkende tuinhakselaar kan de tuinhakselaar pas na 12 seconden vertragingstijd weer in gebruik worden genomen.

10.4 Trekontlasting



Tijdens het werken voorkomt de trekontlasting het onbedoeld lostrekken van de aansluitkabel en daardoor mogelijke schade aan de voedingsaansluiting op het apparaat. Hiertoe moet de aansluitkabel door de trekontlasting worden geleid.

Haak de kabel in de trekontlasting vast:

- Voedingskabel aansluiten. (⇒ 10.2)

- Met aansluitkabel (1) een lus vormen en door de opening (2) geleiden.
- Leg de lus over de haak (3) heen en trek deze aan.

Haak de kabel uit de trekontlasting:

- Haal de lus van de voedingskabel van haak (3).
- Trek de lus van de voedingskabel (1) uit opening (2).
- Koppel de voedingskabel zo nodig los. (⇒ 10.3)

10.5 Tuinhakselaar inschakelen



Er mag zich in de machine geen hakselmateriaal bevinden, omdat dit bij het inschakelen eruit kan worden geslingerd.

De blokkering van de messenschijf moet altijd op aanslag teruggeklapt zijn. (⇒ 11.6)



Als de voorkeuzeschakelaar in verticale positie staat (midden), kan de tuinhakselaar niet worden ingeschakeld.

- Sluit de voedingskabel aan. (⇒ 10.2)
- Druk op de groene toets (1) op de schakelaar.

De tuinhakselaar werkt.

10.6 Tuinhakselaar uitschakelen



Schakel de elektromotor pas uit als er zich geen hakselgoed meer in het apparaat bevindt. Anders kan de messenschijf bij het weer in gebruik nemen, blokkeren.

- Op de rode knop (1) aan de schakelaar drukken.

De elektromotor van de tuinhakselaar wordt uitgeschakeld en automatisch afgeremd.



Kans op letsel!

Let erop dat na het uitschakelen van de elektromotor het gereedschap nog even blijft doorlopen. Het duurt meerdere seconden voordat het apparaat helemaal tot stilstand is gekomen.

10.7 Voorkeuzeschakelaar



Met de tuinhakselaars GHE 355 en GHE 375 kan zowel zacht materiaal als hard materiaal worden verwerkt. Draai aan de voorkeuzeschakelaar om de hakselmethode in te stellen.



Bij het indrukken van de voorkeuzeschakelaar op een werkende machine of na het uitschakelen van de machine in de nalooptijd van de elektromotor (elektromotor staat nog niet stil), kan de tuinhakselaar om veiligheidsredenen pas na een vertragingstijd van 6 seconden weer worden ingeschakeld. (⇒ 10.5)

-  Pas na het inschakelen van de tuinhakselaar wordt op het display het verwerkbare hakselmateriaal correct aangegeven.

Afstelling controleren:

- Schakel de tuinhakselaar in. (⇒ 10.5)
Op het display (1) verschijnt het symbool voor het momenteel ingestelde verwerkbare hakselmateriaal. (⇒ 8.6)

Afstelling wijzigen:

- Schakel de tuinhakselaar uit en wacht totdat de snijeenheid tot stilstand is gekomen. (⇒ 10.6)
- Draai de voorkeuzeschakelaar (2) 180°.
- Schakel de tuinhakselaar weer in. (⇒ 10.5)
Op het display (1) verschijnt het symbool voor het momenteel ingestelde verwerkbare hakselmateriaal. (⇒ 8.6)

10.8 Hakselen

- Verplaats de tuinhakselaar naar een stabiele en stevige ondergrond.
- Trek stevige handschoenen aan, zet een veiligheidsbril en gehoorbescherming op.
- Open de uitwerpklep. (⇒ 7.3)
- Sluit de voedingkabel aan op de tuinhakselaar. (⇒ 10.2)
- Tuinhakselaar inschakelen. (⇒ 10.5)
- Wacht totdat de tuinhakselaar zijn maximaal toerental (nullasttoerental) heeft bereikt.

- Controleer of het te verwerken hakselgoed (hard materiaal of zacht materiaal) met het symbool op het display overeenkomt. (⇒ 8.6)
- Wijzig de instelling als de melding niet overeenkomt. (⇒ 10.7)
- Vul de tuinhakselaar goed met hakselgoed. (⇒ 8.5)
- Schakel de tuinhakselaar uit. (⇒ 10.6)

11. Onderhoud

-  **Kans op letsel!**
Trek vóór alle onderhouds- en reinigingswerkzaamheden en vóór werkzaamheden aan de snijeenheid altijd de voedingkabel eruit zodat de elektromotor niet onopzettelijk kan worden ingeschakeld.



Kans op letsel!

Werk uitsluitend met handschoenen aan.
Raak de messen nooit aan voordat deze volledig stilstaan.



Neem altijd contact op met uw vakhandelaar als u niet over de vereiste kennis of gereedschappen beschikt.

STIHL raadt aan onderhoudswerkzaamheden en reparaties uitsluitend bij de STIHL vakhandelaar te laten uitvoeren.

STIHL raadt aan originele STIHL reserveonderdelen te gebruiken.

11.1 Apparaat reinigen



Onderhoudsinterval: na elk gebruik

Reinig het apparaat na elk gebruik grondig. Door uw apparaat voorzichtig te behandelen, beschermt u het tegen beschadigingen en verlengt u de levensduur.



Richt waterstralen nooit op onderdelen van de elektromotor of verbrandingsmotor, pakkingen, lagers en

elektrische onderdelen zoals schakelaars. Dit kan leiden tot dure reparaties.



Als u vuil en aangekoekte resten niet met een borstel, vochtige doek of houten stok kunt verwijderen, raadt STIHL aan een speciaal

reinigingsmiddel te gebruiken (zoals STIHL speciale reiniger).

Gebruik geen agressieve reinigingsmiddelen.

Maak de messenschijven regelmatig schoon.

Het apparaat mag alleen in de afgebeelde positie worden gereinigd.

- Demonteer de vultrechter. (⇒ 11.4)

Verwijder de vuile deeltjes in de koelluchttoevoer (ventilatiesleuven) op de behuizing van de elektromotor, zodat er voldoende koeling van de elektromotor gegarandeerd kan worden.

11.2 Service-intervallen

Wij raden aan om uw tuinhakselaar **jaarlijks** door een vakhandelaar te laten onderhouden.

STIHL beveelt hiervoor de STIHL vakhandelaar aan.

11.3 Vultrechter monteren



Gevaar voor letsel!

Werk alleen met stevige handschoenen.



Voor de montage van de vultrechter ervoor zorgen dat de snijeenheid niet door de blokkering is vergrendeld.

- Haak de vultrechter (1) in de bevestigingshaken op de basismachine (2) en zwenk deze naar voren.
- Draai de afsluitschroeven (3) erin en draai deze vast.



Inspecteer na de montage visueel of de vultrechter goed in de bevestigingshaken vastgehaakt is.

11.4 Vultrechter demonteren



Gevaar voor letsel!

Koppel voor het openen van de afsluitschroeven altijd de netstekker los. Werk alleen met stevige handschoenen.

- Draai de afsluitschroeven (1) los en eruit.

- Zwenk de vultrechter (2) naar achteren en neem deze weg.

11.5 Service-interval messenset

Onderhoudsinterval: Voor elk gebruik

Messenset (bestaande uit messenschild, hakmessen, borgring, klemring en schroef) op slijtage, stevige montage, scheuren of andere beschadigingen controleren.

11.6 Messenset demonteren



Gevaar voor letsel!

Werk uitsluitend met handschoenen!



Raak de messen nooit aan voordat deze volledig stilstaan.

1 Messenschild vastmaken

- Demonteer de vultrechter. (⇒ 11.4)
- Draai de messenschild (1) in de weergegeven positie en klap de blokkering (2) tot aan de aanslag omhoog.

2 Messenset losmaken

- Maak bout (3) met behulp van het montagegereedschap (T) los en draai deze volledig los.
- Neem de bout (3), de borgring (4) en de klemring (5) weg.

3 Vleugelmessen wegnemen

- Neem vleugelmessen (6), vleugelmessen (7) en vleugelmessen (8) weg.

4 Messenschild verwijderen

- Klap de blokkering (2) terug.

- Verwijder de messenschild (1).

11.7 Messenset monteren



Gevaar voor letsel!

Werk uitsluitend met handschoenen!



Controleer voor het aanbrengen van de messenset via een visuele inspectie of de messenschild en alle hakmessen in orde zijn en geen kerven, scheuren of uitgelopen plekken hebben.



Reinig voor het aanbrengen van de messenset de meshouder op de machine, de messenschild en de hakmessen.



De messenschild inclusief versnippermes en de drie vleugelmessen zijn van een vertande meshouder voorzien. Hierdoor is een verkeerde montage van de complete snijeenheid uitgesloten, omdat de messen alleen in de juiste positie op de meshouder kunnen worden geschoven.

1 Messenschild aanbrengen

- Schuif de messenschild (1) op de meshouder. Let hierbij op de vertanding van de meshouder.

2 Messenset vastzetten

- Draai de messenschild (1) in de weergegeven positie en klap de blokkering (2) tot aan de aanslag omhoog.

3 Vleugelmessen bevestigen



De nummers (3) aan de binnenkant van de vleugelmessen geven de montagevolgorde aan.

- Breng vleugelmes (4), vleugelmes (5) en vleugelmes (6) aan.

4 Messenset bevestigen

- Plaats de klemring (7) en bevestig deze samen met de borgring (8) en de bout (9).
- Draai de bout (9) met behulp van het montagegereedschap (T) vast (**45 - 50 Nm**).
- Klap de blokkering (2) weer terug.
- Monteer de vultrechter. (⇒ 11.3)

11.8 Slijtagegrenzen van de messen



Vóór het bereiken van de aangegeven slijtagegrens moeten de betreffende messen worden omgekeerd of vervangen. STIHL beveelt hiervoor de STIHL vakhandelaar aan.

1 Messenoverzicht

- 1 stuks combimes (1)
- 3 stuks vleugelmessen (2)
- 2 stuks scheurmessen (3)
- Demonteer de messenset. (⇒ 11.6)

2 Combimes

- Plaats tegen de referentiekant van het combimes (4) een liniaal (5). De afstand (A) tussen de snijrand en de liniaal geeft de slijtage aan.

Maximale slijtagegrens (A) combimes (1):
A = 5 mm

3 Vleugelmessen



De meetprocedure en de aangegeven waarde zijn voor alle drie de vleugelmessen hetzelfde.



Bij de vleugelmessen kan door een ongelijke belasting van de snijranden asymmetrische slijtage optreden.

- Meet de mesbreedte op twee of drie meetpunten langs de snijrand. Hanteer de kleinste waarde.

Minimale mesbreedte (B)

Vleugelmessen (2):

B = 40 mm

4 Scheurmessen



De meetprocedure en de aangegeven waarde zijn voor beide scheurmessen hetzelfde.



Bij de scheurmessen kan door een ongelijke belasting van de snijranden asymmetrische slijtage optreden.

- Meet de mesbreedten op twee of drie meetpunten langs de snijranden. Hanteer de kleinste waarde.

Minimale mesbreedten (C, D)

Scheurmes (3):

C = 23 mm

D = 16 mm

11.9 Hakmessen slijpen



Wij raden u aan de hakmessen alleen door een vakhandelaar te laten slijpen, omdat bij verkeerd geslepen messen (verkeerde slijphoek, onbalans door ongelijk geslepen messen enz.) de goede werking (intrek van hakselmateriaal, standvastheid van messen, enz.) van de tuinhakselaar in het gedrang kan komen.

- Messenset demonteren. (⇒ 11.6)

Slijphoek:

De slijphoek van alle hakmessen bedraagt **30°**.

Tips voor het slijpen van de hakmessen:

Voor het bijslijpen van de hakmessen moet u op de volgende punten letten:

- De messen tijdens het slijpen afkoelen, bijv. met water. Het mes mag niet blauw worden, omdat anders de snijresultaten minder worden.
- Slijp het mes gelijkmatig om vibraties door onbalans te voorkomen.
- Controleer het mes vóór het monteren op beschadigingen: De messen moeten worden vervangen zodra er inkepingen of scheuren te zien zijn of als de slijtagegrens is bereikt.
- Slijp lemmeten met inachtneming van de voorgeschreven slijphoek bij.
- Slijp messen tegen het lemmet.

11.10 Elektromotor en wielen

De elektromotor is onderhoudsvrij.

De lagers van de wielen zijn onderhoudsvrij.

11.11 Opslag en winterpauze

Apparaat in een droge, afgesloten en stofvrije ruimte opslaan. Bewaar het apparaat altijd buiten het bereik van kinderen.

Het apparaat mag alleen in goede staat worden opgeslagen.

Zorg ervoor dat alle moeren, bouten en schroeven vast zijn aangedraaid, vernieuw onleesbaar geworden waarschuwingaanwijzingen op het apparaat, controleer de gehele machine op slijtage of beschadigingen. Vervang versleten of beschadigde onderdelen.

Eventuele storingen aan het apparaat moeten in de regel voor het opbergen worden verholpen.

Neem bij een langere stilstand van het apparaat (winterpauze) de volgende punten in acht:

- Maak alle onderdelen aan de buitenkant van het apparaat zorgvuldig schoon.
- Smeer alle bewegende delen goed in met olie of vet.

12. Transport



Gevaar voor letsel!

Lees voor het transport het hoofdstuk "Voor uw veiligheid", in het bijzonder het hoofdstuk "Transport van de machine" zorgvuldig door en volg de instructies op. (⇒ 4.4)

Transporteer de tuinhakselaar alleen met gemonteerde trechter. Kijk voor het optillen in het hoofdstuk "Technische gegevens" eerst hoeveel de machine weegt. (⇒ 17.)

12.1 Tuinhakselaar trekken of duwen



- Tuinhakselaar aan de uitworperverlenging (1) vasthouden en achterover kantelen.
- De tuinhakselaar kan langzaam (stapvoets) worden getrokken of geduwd.

12.2 Tuinhakselaar optillen of dragen



De machine moet altijd met ten minste twee personen worden opgetild of gedragen.

Draag geschikte veiligheidskleding die de onderarmen en het bovenlichaam geheel bedekt.

- Persoon 1: Pak de tuinhakselaar vast aan de grepen aan het bovenstuk van de trechter (1).

- Persoon 2: Pak de tuinhakselaar vast aan de lijst van de uitwerperverlenging (2).
- Til de tuinhakselaar vervolgens op hetzelfde moment op.

12.3 Tuinhakselaar op een laadoppervlak transporteren



- Zeker het apparaat met geschikte bevestigingsmiddelen, zodat het niet verschuift. Maak de touwen resp. gordels aan de wielvoet (1) of vultrechter (2) vast.

13. Slijtage minimaliseren en schade voorkomen

Belangrijke aanwijzingen voor het onderhoud van de productgroep

Elektrische tuinhakselaar (STIHL GHE)

De firma STIHL aanvaardt in geen geval aansprakelijkheid voor materiële schade en persoonlijk letsel die het gevolg zijn van het niet in acht nemen van de instructies in de gebruiksaanwijzing, met name betreffende veiligheid, bediening en onderhoud, of die optreden door gebruik van niet toegestane aanbouw- of vervangingsonderdelen.

Neem de volgende belangrijke aanwijzingen in acht om schade of overmatige slijtage aan uw STIHL apparaat te vermijden:

1. Slijtageonderdelen

Sommige onderdelen van het STIHL apparaat zijn ook bij gebruik volgens de voorschriften aan normale slijtage onderhevig en moeten afhankelijk van de gebruikswijze en gebruiksduur tijdig worden vervangen.

Hiertoe behoren onder andere:

- Mes
- Messenschijf

2. Inachtneming van de voorschriften in deze gebruiksaanwijzing

Het STIHL apparaat moet zo zorgvuldig mogelijk worden gebruikt, onderhouden en opgeslagen, zoals omschreven in deze gebruiksaanwijzing. Voor alle beschadigingen die door het niet in acht nemen van veiligheids-, bedienings- en onderhoudsaanwijzingen worden veroorzaakt, is de gebruiker zelf verantwoordelijk.

Dit geldt met name voor:

- te dunne voedingskabel (diameter),
- foutieve aansluiting (spanning),
- niet door STIHL goedgekeurde wijzigingen aan het product,
- het gebruik van gereedschappen of accessoires die niet voor het apparaat zijn goedgekeurd, niet geschikt zijn of van een minder goede kwaliteit zijn,
- niet reglementair gebruik van het product,
- gebruik van het product bij sport- of wedstrijd-evenementen,
- gevolgschade door een product met defecte onderdelen verder te gebruiken.

3. Onderhoudswerkzaamheden

Alle in het hoofdstuk "Onderhoud" vermelde werkzaamheden moeten regelmatig worden uitgevoerd.

Voor zover deze onderhoudswerkzaamheden niet door de gebruiker zelf kunnen worden uitgevoerd, moeten deze aan een vakhandelaar worden overgelaten.

STIHL raadt aan onderhoudswerkzaamheden en reparaties uitsluitend bij de STIHL vakhandelaar te laten uitvoeren.

STIHL vakhandelaren volgen regelmatig cursussen en krijgen voortdurend technische informatie ter beschikking gesteld.

Als deze werkzaamheden niet worden uitgevoerd, kan er schade ontstaan waarvoor de gebruiker verantwoordelijk is.

Hiertoe behoren onder andere:

- beschadigingen aan de elektromotor door onvoldoende reiniging van de koelluchttoevoer (ventilatiesleuven, koelvinnen, ventilator),
- corrosie- en andere gevolgschade door ondeskundige opslag,
- beschadigingen aan het apparaat door het gebruik van kwalitatief minderwaardige reserveonderdelen,
- beschadigingen door niet tijdig of ondeskundig uitgevoerd onderhoud resp. beschadigingen door onderhouds- of reparatiewerkzaamheden die niet in werkplaatsen van vakhandelaars zijn uitgevoerd.

14. Standaard reserveonderdelen

Messenschijf compleet

6011 700 5100

Combimes

6011 702 5100

Vleugelmes 1

6011 702 0300

Vleugelmes 2

6011 702 0310

Vleugelmes 3

6011 702 0320

Set scheurmessen

6011 007 1000

15. Milieubescherming



Hakselmateriaal hoort niet in de vuilnisbak, maar moeten worden gecomposteerd.

De verpakkingen, het apparaat en de accessoires zijn met recycleerbaar materiaal gefabriceerd en moeten overeenkomstig worden verwerkt.

Door materiaalresten afzonderlijk en milieubewust te verwerken, ondersteunt u de recyclage van waardevolle stoffen. Daarom moet het apparaat na afloop van de gebruikelijke levensduur als bijzonder afval worden verwerkt.

15.1 Afvoer

Maak het apparaat onbruikbaar voordat het als afval wordt verwerkt.

Verwijder hiervoor in het bijzonder de voedingskabel resp. de aansluitkabel naar de elektromotor.

Gevaar voor letsel door de messen!

Laat ook een afgedankte tuinhakselaar nooit zonder toezicht achter. Bewaar het apparaat en de messen altijd buiten het bereik van kinderen.

16. EU-conformiteitsverklaring

16.1 Tuinhakselaar STIHL GHE 355.0, GHE 375.0

STIHL Tirol GmbH
Hans Peter Stihl-Straße 5
6336 Langkampfen
Oostenrijk

verklaart op eigen verantwoordelijkheid dat

- Type: elektrische tuinhakselaar
- Merk: STIHL
- Type: GHE 355.0, GHE 375.0
- Productiecode: 6011

voldoet aan de betreffende bepalingen van de richtlijnen 2000/14/EC, 2006/42/EC, 2014/30/EU und 2011/65/EU en overeenkomstig de op de productiedatum geldende versies van de volgende normen is ontwikkeld en geproduceerd: EN 50434, EN 60335-1, EN 55014-1, EN 55014-2, EN 61000-3-2 en EN 61000-3-3 (voor zover van toepassing).

Naam en adres van de bevoegde instantie:

TÜV Rheinland LGA Products GmbH
Tillystraße 2
D-90431 Nürnberg

Voor het bepalen van het gemeten en gewaarborgde geluidsniveau is gehandeld volgens richtlijn 2000/14/EC, bijlage V.

- Gemeten geluidsniveau: 97,4 dB(A)
- Gegarandeerd geluidsniveau: 100 dB(A)

De technische documentatie is bewaard bij de registratie van het product van STIHL Tirol GmbH.

Het bouwjaar en het machinenummer staan op de tuinhakselaar vermeld.

Langkampfen, 02.11.2020

STIHL Tirol GmbH

namens



Matthias Fleischer, Hoofd Onderzoek en Ontwikkeling

namens



Sven Zimmermann, Hoofd Kwaliteit

17. Technische gegevens

GHE 355.0 / GHE 375.0:

Serie-identificatie 6011
Frequentie 50 Hz

GHE 355.0 / GHE 375.0:

Beschermklasse I
Beschermtype spatwaterdicht (IPX4)
Werking P40
40 s belastings-tijd
60 s nullast

Aandrijving snijeenheid: permanent

Conform richtlijn 2000/14/EC:

Gegarandeerd geluidsniveau $L_{WA,d}$ 100 dB(A)
Wiel-Ø 250 mm
L/B/H 122/50/141

GHE 355.0:

Motor, type Elektromotor (~)
Fabrikant ATB
Type BSRBF 0,75/2-C
Spanning 230 V~
Opvangvermogen 2500 W
2000 W (GB)
2000 W (CH)
Zekering* 16 A
10 A (CH)

Maximale diameter van de takken 35 mm
Nominaal toerental elektromotor 2750 omw./min.

Conform richtlijn 2006/42/EC:

Geluidsdrukniveau op werkplek L_{pA} 94 dB(A)
Onzekerheid K_{pA} 3 dB(A)
Gewicht 30 kg
29 kg (CH)
32 kg (GB)

GHE 375.0:

Motor, type	Elektromotor (~3)
Fabrikant	ATB
Type	BSRF 0,75/2-C
Spanning	400 V~
Opvangvermogen	3000 W
Zekering*	10 A
Maximale diameter van de takken	40 mm
Nominaal toerental elektromotor	2810 omw./min.
Conform richtlijn 2006/42/EC:	
Geluidsdrukkniveau op werkplek L_{pA}	95 dB(A)
Onzekerheid K_{pA}	3 dB(A)
Gewicht	31 kg

* **Opgelet!**

Bij een hoofdzekering van minder dan 16 A kan bij het starten of het zwaar belasten van het apparaat de netzekering vaak worden geactiveerd.

17.1 REACH

REACH duidt op een EG-verordening inzake het registeren, analyseren en toestaan van chemicaliën.

Voor informatie over het voldoen aan de REACH-verordening (EG) nr. 1907/2006 gaat u naar www.stihl.com/reach

18. Defectopsporing

✂ Neem eventueel contact op met een vakhandelaar. STIHL beveelt de STIHL vakhandelaar aan.

Storing:

Elektromotor slaat niet aan

Mogelijke oorzaak:

- Beveiliging van de elektromotor geactiveerd
- Geen spanning
- Aansluitkabel/stekker of stekkerkoppeling of schakelaar defect
- Zekering van de UK stekker beschadigd (enkel voor apparaten voor Groot-Brittannië)
- Vultrechter niet juist gesloten – zekerheidsschakelaar in werking (veiligheidsvergrendeling)
- Messenschijf blokkeert
- Blokkering is niet teruggezet

Oplossing:

- Apparaat laten afkoelen (⇒ 8.8), (⇒ 10.7)
- Netleiding en vergrendeling controleren ✂ (⇒ 10.1)
- Kabel, stekker, koppeling of schakelaar controleren of vervangen (elektro-vakman) ✂ (⇒ 10.1)
- Zekering vervangen ✂ (⇒ 10.1)
- Vultrechter volgens de voorschriften sluiten en vastschroeven (⇒ 11.3)
- Vultrechter demonteren en hakselafval in de behuizing wegnemen (Opgelet: voedingskabel lostrekken) (⇒ 11.4)
- Blokkering terugzetten (⇒ 11.7)

Storing:

Hakselresultaat is minder geworden

Mogelijke oorzaak:

- Stompe messen
- Verkeerd geslepen messen
- Te lange voedingskabel

- Verbogen messenschijf

Oplossing:

- Hakmes vervangen of bijlslijpen ✂ (⇒ 11.9), (⇒ 11.8)
- Messen goed slijpen ✂ (⇒ 11.9)
- Kortere voedingskabel gebruiken (⇒ 10.1)
- Messenschijf via visuele inspectie controleren ✂

Storing:

Takken worden niet ingetrokken

Mogelijke oorzaak:

- Draairichting van messenschijf verkeerd
- Botte of verkeerd geslepen messen

Oplossing:

- Draairichting van messenschijf wijzigen (⇒ 10.7)
- Combimes bijlslijpen en hierbij exact de juiste slijphoek aanhouden ✂ (⇒ 11.9)

Storing:

Vultrechter kan niet worden gemonteerd

Mogelijke oorzaak:

- Blokkering is niet teruggezet

Oplossing:

- Blokkering terugzetten (⇒ 11.7)

19. Onderhoudsschema

19.1 Leveringsbevestiging

Model: _____

Serienummer:

--	--	--	--	--	--	--	--	--

Datum: | | | | | | | | |

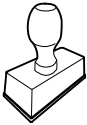

Volgende onderhoudsbeurt

Datum: | | | | | | | |

19.2 Servicebevestiging



Geef deze gebruiksaanwijzing bij onderhoudswerkzaamheden aan uw STIHL vakhandelaar.

Hij geeft in de voorgedrukte velden aan welke servicewerkzaamheden er zijn uitgevoerd.

 Service uitgevoerd op

 Datum volgende servicebeurt

Gentile cliente,

congratulazioni per aver scelto STIHL. Progettiamo e fabbrichiamo prodotti della massima qualità secondo le esigenze della nostra clientela. I nostri prodotti risultano altamente affidabili anche in caso di sollecitazioni estreme.

STIHL offre la massima qualità anche nell'assistenza. I nostri rivenditori garantiscono consulenza e istruzioni competenti e un'assistenza tecnica completa.

La ringraziamo per la fiducia e le auguriamo buon lavoro con il Suo prodotto STIHL.

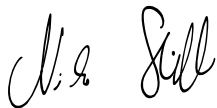

Dr. Nikolas Stihl

IMPORTANTE! LEGGERE PRIMA DELL'USO E CONSERVARE.

1. Indice

Avvertenze sulle istruzioni per l'uso	100
Informazioni generali	100
Introduzione alla lettura delle presenti istruzioni per l'uso	100
Versioni paese	101
Descrizione dell'apparecchio	101
Per la vostra sicurezza	101
Informazioni generali	101
Attenzione - Pericoli causati dalla corrente elettrica	102
Abbigliamento ed equipaggiamento	103
Trasporto dell'apparecchio	103
Prima dell'uso	103
Durante il lavoro	104
Manutenzione e riparazioni	106
Rimessaggio durante periodi di non utilizzo prolungati	107
Smaltimento	107
Descrizione dei simboli	107
Equipaggiamento fornito	108
Preparazione per la messa in servizio dell'apparecchio	108
Montaggio dell'asse ruote e delle ruote	108
Montaggio del telaio e canale di scarico	108
Apertura e chiusura dello sportello-deflettore	109
Montaggio della parte superiore dell'imbuto	109
Istruzioni di lavoro	109
Quale materiale è possibile triturare?	109
Quale materiale non è possibile trattare?	109
Diametro ramo massimo	109
Zona di lavoro dell'utente	109
Caricamento corretto del biotrituratore da giardino	110
Display	110
Sollecitazione corretta dell'apparecchio	110
Protezione contro sovraccarichi	110
Eventuale bloccaggio dell'unità di taglio del biotrituratore da giardino	110
Dispositivi per la sicurezza	110
Sistema di sicurezza contro avviamento accidentale del motore elettrico	110
Bloccaggio di sicurezza	110
Freno motore del motore elettrico	111
Coperture di protezione	111
Messa in servizio dell'apparecchio	111
Collegamento del biotrituratore da giardino alla rete elettrica	111
Inserimento del cavo di alimentazione	111
Disinserimento del cavo di alimentazione	112
Protezione antitrazione cavo	112
Accensione del biotrituratore da giardino	112
Spegnimento del biotrituratore da giardino	112
Interruttore di selezione	112
Trituratura	113
Manutenzione	113
Pulizia dell'apparecchio	113
Intervalli di manutenzione	113
Montaggio dell'imbuto di caricamento	114

Smontaggio dell'imbuto di caricamento	114
Intervalli di manutenzione del set lame	114
Smontaggio del set lame	114
Montaggio del set lame	114
Limiti d'usura delle lame	115
Affilatura delle lame di triturazione	115
Motore elettrico e ruote	116
Rimessaggio e pausa invernale	116
Trasporto	116
Traino o spinta del biotrituratore da giardino	116
Sollevamento o trasporto del biotrituratore da giardino	116
Trasporto del biotrituratore da giardino su una superficie di carico	116
Minimizzare l'usura ed evitare danni	116
Ricambi standard	117
Tutela dell'ambiente	117
Smaltimento	118
Dichiarazione di conformità EU	118
Biotrituratori da giardino STIHL GHE 355.0, GHE 375.0	118
Indirizzo amministrazione generale STIHL	118
Indirizzi società di distribuzione STIHL	118
Indirizzi importatori STIHL	118
Dati tecnici	119
REACH	119
Risoluzione guasti	120
Programma Assistenza Tecnica	120
Conferma di consegna	120
Conferma dell'esecuzione del servizio	120

2. Avvertenze sulle istruzioni per l'uso

2.1 Informazioni generali

Le presenti istruzioni per l'uso sono **istruzioni per l'uso originali** del produttore in conformità alla direttiva CE 2006/42/EC.

STIHL lavora continuamente per migliorare la propria gamma di prodotti. Ci riserviamo pertanto il diritto di apportare modifiche concernenti l'entità della fornitura in termini di tecnologia e equipaggiamenti.

Per questo motivo non può essere rivendicato alcun diritto sulla base delle indicazioni e figure contenute nel presente manuale.

Nelle presenti istruzioni per l'uso potrebbero essere descritti modelli che non sono disponibili in tutti i paesi.

Le presenti istruzioni per l'uso sono tutelate dal diritto d'autore. Tutti i diritti sono riservati, in particolare il diritto di duplicazione, traduzione ed elaborazione con sistemi elettronici.

2.2 Introduzione alla lettura delle presenti istruzioni per l'uso

Le immagini e i testi descrivono una determinata fase di lavoro.

Tutti i simboli applicati sull'apparecchio sono spiegati nelle presenti istruzioni per l'uso.

Direzione dello sguardo:

Direzione dello sguardo durante l'utilizzo a **sinistra** e a **destra** nelle istruzioni per l'uso:

L'utente si trova dietro all'apparecchio (posizione di lavoro).

Indicazione capitolo:

Una freccia indica i relativi capitoli e sotto capitoli che contengono ulteriori chiarimenti. Il seguente esempio rimanda a un capitolo: (⇒ 4.)

Contrassegni dei paragrafi del testo:

Le istruzioni descritte possono essere contrassegnate come indicato negli esempi qui di seguito.

Operazioni che richiedono l'intervento dell'utente:

- Svitare la vite (1) con un cacciavite, azionare la leva (2) ...

Indicazioni generali:

- Uso del prodotto durante manifestazioni sportive o gare.

Testi con note aggiuntive:

Paragrafi del testo con un ulteriore significato sono contrassegnati da uno dei simboli qui di seguito descritti, in modo da evidenziarli nelle istruzioni per l'uso.



Pericolo!

Pericolo di infortunio e lesioni gravi a persone. È necessario adottare un determinato comportamento o evitare determinate azioni.



Attenzione!

Pericolo di lesioni a persone. Un determinato comportamento evita possibili lesioni.



Attenzione!

Lievi lesioni o danni a cose che possono essere evitati con un determinato comportamento.



Nota

Informazioni per un uso migliore dell'apparecchio e per evitare eventuali comandi errati.

Testi con riferimento ad immagini:

Le immagini che spiegano l'uso dell'apparecchio sono riportate all'inizio di queste istruzioni per l'uso.

Il simbolo della fotocamera consente di attribuire il testo delle istruzioni per l'uso alla corrispondente illustrazione nelle pagine con le immagini.



2.3 Versioni paese

STIHL consegna i propri apparecchi dotati di spine ed interruttori di diverso tipo, a seconda del paese di utilizzo.

Nelle figure sono rappresentati apparecchi con spine europee. Il collegamento alla rete elettrica di apparecchi con altri tipi di spine viene eseguito allo stesso modo.

3. Descrizione dell'apparecchio



- 1 Corpo apparecchio
- 2 Parte inferiore imbuto
- 3 Impugnatura
- 4 Parte superiore imbuto
- 5 Tappi di chiusura
- 6 Canale di scarico
- 7 Piede tubolare
- 8 Ruota
- 9 Interruttore
- 10 Protezione antitrazione cavo
- 11 Spina di alimentazione GHE 355
- 12 Spina di alimentazione GHE 375
- 13 Targhetta dati prestazioni con numero di macchina

4. Per la vostra sicurezza

4.1 Informazioni generali



Durante il lavoro con l'apparecchio attenersi scrupolosamente alle presenti norme di prevenzione antinfortunistica.



Leggere con attenzione le Istruzioni per l'uso complete prima della prima messa in funzione e conservarle con cura per un uso successivo.

Queste misure cautelative sono indispensabili per garantire la sicurezza dell'utente; l'elenco non è tuttavia

completo. Utilizzare l'apparecchio con la massima attenzione e senso di responsabilità e tener presente che l'utente o chi maneggia l'apparecchio è responsabile di eventuali incidenti ad altre persone o loro proprietà.

Familiarizzare con i componenti di comando e con l'uso dell'apparecchio.

L'apparecchio può essere utilizzato solo da persone che hanno letto le istruzioni per l'uso e sono in grado di maneggiare l'apparecchio. Prima della prima messa in funzione l'utente dovrebbe acquisire istruzioni pratiche e competenti. L'utente dovrebbe farsi spiegare dal venditore o da un esperto come usare l'apparecchio in modo sicuro.

In base a tali istruzioni l'utente, in particolare, dovrebbe essere consapevole che per lavorare con l'apparecchio sono necessarie un'estrema cura e concentrazione.

Anche quando l'apparecchio viene utilizzato in modo corretto, non è possibile escludere i rischi residui.



Pericolo di morte per soffocamento!

Non lasciare giocare i bambini con il materiale di imballaggio, in quanto sussiste il pericolo di soffocamento. Tenere assolutamente il materiale di imballaggio fuori dalla portata dei bambini.

Affidare o prestare l'apparecchio e tutti gli attrezzi accessori solo a persone che conoscono e sanno maneggiare correttamente questo modello. Le istruzioni per l'uso sono parte dell'apparecchio e devono essere sempre consegnate all'utente.

Assicurarsi che l'utente disponga di capacità fisiche, sensoriali e psichiche adeguate per utilizzare e maneggiare l'attrezzo. Se l'utente dispone di capacità fisiche, sensoriali o psichiche limitate, può lavorare esclusivamente sotto la supervisione o la guida di una persona responsabile.

Assicurarsi che l'utente sia maggiorenne oppure stia seguendo un corso di formazione sotto supervisione secondo le norme nazionali.

Utilizzare l'apparecchio solo se ci si trova in buone condizioni psicofisiche. Se non si è in buone condizioni di salute si dovrebbe chiedere al proprio medico se si è in grado di lavorare con l'apparecchio. Non usare l'apparecchio dopo aver consumato bevande alcoliche, farmaci o droghe che pregiudicano la prontezza di riflessi.

L'apparecchio è stato progettato per un uso privato.

Attenzione – Pericolo di incidente!

Il biotrituratore da giardino STIHL è stato concepito per uso privato ed è adatto allo sminuzzamento di ramaglie e residui vegetali. Non è consentito un uso diverso, che potrebbe essere pericoloso o causare danni all'apparecchio.

Non è consentito l'uso del biotrituratore da giardino (elenco non completo):

- per altri materiali (p. es. vetro, metallo).
- per lavori che non sono descritti in queste istruzioni per l'uso.
- per la produzione di alimenti (p. es. sminuzzamento di ghiaccio, preparazione di mosto).

Per motivi di sicurezza ogni modifica all'apparecchio, ad eccezione del montaggio di accessori approvati da

STIHL, è vietata e fa decadere la validità della garanzia. Il rivenditore specializzato STIHL sarà lieto di fornire informazioni sugli accessori omologati.

In particolare è vietato apportare modifiche all'apparecchio volte ad accrescerne la potenza o il numero di giri del motore a combustione o del motore elettrico.

Con l'apparecchio non devono essere trasportate persone, in particolare bambini, animali o oggetti.

Prestare particolare attenzione in caso di utilizzo in giardini pubblici, parchi, campi sportivi, lungo strade e in agricoltura e selvicoltura.

Rilasciare l'attrezzo solo se si trova su una superficie piana e non vi è rischio di scivolamento.

4.2 Attenzione - Pericoli causati dalla corrente elettrica

Attenzione! **Pericolo di scosse elettriche!**

Di particolare importanza per la sicurezza elettrica sono il cavo e la presa di alimentazione, l'interruttore di accensione/spegnimento ed il cavo di allacciamento. Non utilizzare cavi danneggiati, giunti per cavi, spine o cavi di allacciamento non conformi alle indicazioni del costruttore per evitare di esporsi al pericolo di scosse elettriche.

Controllare regolarmente che il cavo di allacciamento non sia danneggiato o non presenti segni d'usura (screpolature).



Mettere in funzione l'apparecchio solo con il cavo di alimentazione srotolato.

Se si utilizza un avvolgicavo è necessario srotolare completamente il cavo prima dell'uso.

Non utilizzare mai un cavo di prolunga danneggiato. Sostituire eventuali cavi danneggiati con cavi nuovi e non eseguire nessuna riparazione su cavi di prolunga.

Se il cavo di alimentazione oppure il cavo di prolunga venissero danneggiati durante il funzionamento, staccare immediatamente il cavo di alimentazione oppure il cavo di prolunga dall'alimentazione di corrente. Non toccare mai il cavo di alimentazione danneggiato o il cavo di prolunga danneggiato.

Non utilizzare mai l'apparecchio se i cavi sono danneggiati o usurati. In particolare, controllare se il cavo di collegamento alla rete è danneggiato o usurato.

I lavori di manutenzione e di riparazione sui cavi di alimentazione devono essere eseguiti esclusivamente da personale qualificato.

Pericolo di scosse elettriche!

Non collegare alla rete elettrica alcun cavo danneggiato e toccare un cavo danneggiato solo ed esclusivamente dopo averlo staccato dalla rete elettrica.

Toccare le unità di taglio (lame) solo dopo che l'apparecchio è stato scollegato dalla rete di alimentazione.

Assicurarsi sempre che i cavi di alimentazione utilizzati siano sufficientemente protetti.



Non usare mai l'apparecchio in caso di pioggia o su terreno bagnato.

Usare esclusivamente cavi di prolunga con isolamento contro l'umidità per l'esterno, idonei all'utilizzo con l'apparecchio (⇒ 10.).

Staccare il cavo di allacciamento dalla spina e dalla presa senza tirare i cavi di allacciamento.

Non lasciare l'apparecchio sotto la pioggia senza protezione.

Se l'apparecchio venisse collegato a un gruppo elettrogeno, assicurarsi che eventuali oscillazioni di corrente non possano danneggiarlo.

Collegare l'apparecchio solo ad una rete di alimentazione provvista di dispositivo di sicurezza salvavita con una corrente di attivazione di massimo 30 mA. Rivolgersi ad un elettricista per informazioni più dettagliate.

4.3 Abbigliamento ed equipaggiamento



Durante il lavoro portare sempre calzature robuste con soles antiscivolo. Non lavorare mai a piedi nudi o, per esempio, con sandali.



Durante l'esecuzione di lavori e in particolare anche di lavori di manutenzione e durante il trasporto dell'apparecchio indossare sempre guanti da lavoro.



Durante il lavoro indossare sempre occhiali di protezione e protezioni per l'udito. Indossarli per tutta la durata del lavoro.



Durante il lavoro con l'apparecchio indossare capi d'abbigliamento appropriati e aderenti, p. es. una tuta, non una camicia. Durante il lavoro con

l'apparecchio non indossare sciarpe, cravatte, gioielli, nastri o coulisse e altri indumenti con elementi sporgenti.

Durante l'intera durata di utilizzo e durante tutti i lavori sull'apparecchio raccogliere i capelli lunghi (in una rete per capelli, un berretto, ecc.).

4.4 Trasporto dell'apparecchio

Per evitare di ferirsi con parti affilate e surriscaldate dell'apparecchio indossare sempre guanti da lavoro.

Non trasportare l'apparecchio se il motore elettrico è in funzione. Prima del trasporto spegnere il motore elettrico, attendere l'arresto delle lame e staccare la spina elettrica.

Trasportare l'apparecchio solo a motore elettrico freddo.

Trasportare l'apparecchio unicamente con l'imbutto di caricamento montato correttamente.

Pericolo di lesioni causato da lame non protette!

Fare attenzione al peso dell'apparecchio, in particolare in caso di ribaltamento.

Utilizzare dispositivi di caricamento adeguati (rampe di carico, dispositivi di sollevamento).

Fissare l'apparecchio sul pianale di carico con strumenti di ancoraggio (cinghie, corde, ecc.) dalle dimensioni sufficienti, agganciati ai punti di ancoraggio descritti nelle istruzioni per l'uso. (⇒ 12.3)

Tirare o spingere l'apparecchio solo a passo d'uomo. Non trainarlo!

Durante il trasporto dell'apparecchio osservare le norme di legge locali, in particolare, le disposizioni in materia di sicurezza del carico e trasporto di oggetti su piani di carico.

4.5 Prima dell'uso

Accertarsi che l'apparecchio sia utilizzato solo da persone che hanno letto le istruzioni per l'uso.

Attenersi alle norme locali relative agli orari consentiti per l'uso degli apparecchi da giardino con motore a combustione.

Prima dell'utilizzo dell'apparecchio sostituire tutti componenti danneggiati, usurati e difettosi. Sostituire le etichette di avvertenza e di pericolo illeggibili o danneggiate applicate sull'apparecchio. Il rivenditore specializzato STIHL sarà lieto di fornire etichette sostitutive e ogni altro ricambio necessario.

Prima di ogni messa in funzione controllare,

- Se l'apparecchio è in perfetto stato di funzionamento. Ciò significa che le coperture e i dispositivi di protezione sono montati negli appositi alloggiamenti e funzionano correttamente.
- Se l'apparecchio è connesso ad una presa elettrica installata in conformità alle normative in materia.
- Se l'isolamento del cavo di allacciamento, del cavo di prolunga, della spina e del giunto sono in perfetto stato.

- Se l'intero apparecchio (scocca del motore elettrico, dispositivi di protezione, elementi di fissaggio, lame, albero lama, dischi portalame, ecc.) è usurato o danneggiato.
- Se nell'apparecchio vi è più materiale da tritare e se l'imbuto di caricamento è vuoto.
- Se tutte le viti, i dadi e altri elementi di fissaggio sono montati o serrati correttamente. Prima della messa in funzione serrare le viti e i dadi allentati (attenersi alle coppie di serraggio).

Utilizzare l'apparecchio solo all'aperto e non nei pressi di un muro o di un altro oggetto fisso per evitare il pericolo di infortuni e di danni materiali (nessuna possibilità di scostarsi per l'utente, rottura di vetrate, graffi a vetture, ecc.).

L'apparecchio deve essere collocato su un terreno piano e solido in modo tale che non possa capovolgersi.

Non utilizzare l'apparecchio su una superficie lastricata o coperta di ghiaietto, poiché il materiale espulso o centrifugato verso l'alto potrebbe provocare lesioni.

Prima di mettere in funzione l'apparecchio accertarsi sempre che sia chiuso in modo appropriato. (⇒ 11.3)

Familiarizzare con l'interruttore di accensione/spengimento al fine di poter reagire correttamente in casi d'emergenza.

La protezione antispruzzi nell'imbuto di caricamento deve coprire l'apertura di caricamento e deve essere in perfetto stato. Se necessario, sostituire la protezione antispruzzi danneggiata.

Pericolo di lesioni!

Mettere in funzione l'apparecchio solo se è stato montato in base alle istruzioni

prescritte dal manuale. Se mancassero delle parti dell'apparecchio (p. es. ruote), le distanze di sicurezza prescritte non sono più garantite, e l'apparecchio può quindi presentare una stabilità ridotta. **Prima della messa in funzione eseguire un'ispezione visiva per assicurarsi che l'apparecchio sia nella condizione prescritta!**

Per condizione prescritta significa che l'apparecchio deve essere completamente assemblato, in particolare significa che:

- La parte superiore dell'imbuto è montata sulla parte inferiore dell'imbuto,
- L'imbuto di caricamento è montato sul corpo apparecchio ed entrambi i tappi di chiusura sono serrati a mano,
- Il supporto ruota completo è montato,
- Le due ruote sono montate,
- Tutti i dispositivi di protezione (canale di scarico, protezione antispruzzi, ecc.) devono essere montati e perfettamente funzionanti,
- L'unità di taglio (disco portalame) è montata,
- Tutte le lame sono montate secondo le istruzioni prescritte dal manuale.

I dispositivi di inserimento e di sicurezza montati sull'apparecchio non vanno staccati né collegati a ponte.

Eseguire un controllo visivo del disco portalame per verificare che il disco non sia danneggiato e deformato, e se necessario, sostituirlo.

4.6 Durante il lavoro

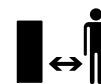

Non falciare mai l'erba se nella zona di pericolo si trovano persone, soprattutto bambini, o animali.

Non utilizzare l'apparecchio in caso di pioggia, temporali e, in particolare, in caso di pericolo di fulmini!

Se il suolo è umido aumenta il pericolo di infortuni a causa della ridotta stabilità. Muoversi con particolare cautela per evitare di scivolare. Se possibile, evitare di utilizzare l'apparecchio su un terreno umido.

Lavorare solo alla luce del giorno o con una buona illuminazione.

La zona di lavoro deve essere mantenuta pulita e in ordine per tutta la durata di utilizzo dell'apparecchio. Pericolo di inciampare, rimuovere oggetti quali sassi, rami, cavi, ecc.

L'utente non deve trovarsi ad un'altezza superiore a quella dell'apparecchio.

Avviamento:

Prima dell'avviamento portare l'apparecchio in posizione stabile sul terreno e metterlo dritto. L'apparecchio non deve mai essere messo in funzione in posizione orizzontale.

Accendere l'apparecchio con cautela attenendosi alle indicazioni contenute nel capitolo "Messa in servizio dell'apparecchio". (⇒ 10.5)

In fase di avvio del motore a combustione o di accensione del motore elettrico, non porsi mai davanti all'apertura di scarico. Il biotrituratore da giardino non deve contenere materiale da tritare al momento dell'accensione o all'avvio. Il

materiale da tritare potrebbe venir espulso con forza causando lesioni alle persone.

Durante l'avviamento non ribaltare l'apparecchio.

Evitare ripetute operazioni di avviamento in un breve lasso di tempo, soprattutto evitare di "giocare" con l'interruttore di accensione/spegnimento. Pericolo di surriscaldamento del motore elettrico!

Le oscillazioni di tensione provocate dall'apparecchio durante l'accensione, potrebbero disturbare altri dispositivi collegati allo stesso circuito elettrico, se le condizioni della rete fossero sfavorevoli. In tal caso è necessario adottare misure adeguate (per es. collegamento ad un circuito elettrico diverso rispetto a quello del dispositivo interessato, funzionamento dell'apparecchio su un circuito elettrico con impedenza minore).

Durante lo svolgimento del lavoro:



Pericolo di lesioni!

Non avvicinare mai mani o piedi sopra, sotto o su parti in movimento.

Con l'apparecchio acceso non portare mai il viso o altre parti del corpo sopra l'imbuto di caricamento o davanti all'apertura di scarico. Mantenere sempre la testa ed il corpo a debita distanza dall'apertura di caricamento.



Non inserire mai le mani, altre parti del corpo o indumenti nell'imbuto di caricamento o nel canale di scarico. Sussiste il pericolo di gravi lesioni ad occhi, viso, dita, mani, ecc.

Accertarsi di poter mantenere sempre l'equilibrio e il contatto con il suolo. Non piegarsi in avanti.

La protezione antispruzzi non deve essere toccata (p. es. rimossa, piegata verso l'alto, bloccata, danneggiata) durante il funzionamento.

Durante il caricamento l'utente deve trovarsi nella zona di lavoro descritta. Durante tutto il periodo di funzionamento restare sempre nella zona di lavoro e non entrare mai nella zona di scarico. (⇒ 8.4)

Pericolo di lesioni!

Durante il funzionamento il materiale da tritare potrebbe venir espulso verso l'alto. Pertanto indossare occhiali di protezione e mantenere il viso lontano dall'apertura di caricamento.

Non ribaltare mai l'apparecchio quando il motore a combustione o il motore elettrico è in funzione.

Se l'apparecchio si ribaltasse durante il funzionamento, spegnere immediatamente il motore elettrico e staccare la spina elettrica dalla presa di corrente.

Evitare che del materiale da tritare resti bloccato nel canale di scarico, in quanto questo causerebbe una cattiva triturazione del materiale stesso o contraccolpi.

Caricando il biotrituratore da giardino accertarsi che corpi estranei, quali pezzi di metallo, pietre, parti in plastica, vetro, ecc., non cadano nella camera di triturazione in quanto ciò potrebbe causare danni e contraccolpi dell'imbuto di caricamento. Rimuovere eventuali otturazioni causate da tali corpi estranei.

Durante il caricamento di ramaglie nel biotrituratore da giardino potrebbero verificarsi contraccolpi. Indossare dei guanti da lavoro!



Tener presente che l'attrezzo di taglio continuerà a funzionare per alcuni secondi prima di arrestarsi completamente.

Spegnere il motore elettrico ed estrarre la spina dalla presa elettrica, quindi lasciar arrestare tutti gli attrezzi in movimento,

- Quando si smette di lavorare e/o si lascia incustodito l'apparecchio.
- Prima di spostare, sollevare, trasportare, ribaltare, spingere o tirare l'apparecchio.
- Prima di svitare i tappi di chiusura e aprire l'apparecchio.
- Prima di trasportare l'apparecchio.
- Prima di eliminare ostruzioni o intasamenti nell'unità di taglio, nell'imbuto di caricamento o nel canale di scarico.
- Prima di eseguire lavori sul disco portalame.
- Prima di controllare, pulire o eseguire altri lavori sull'apparecchio.

Se corpi estranei dovessero infiltrarsi nell'attrezzo di taglio, se l'apparecchio facesse rumori anomali o vibrasse in modo inusuale, spegnere immediatamente il motore elettrico e far arrestare completamente l'apparecchio. Estrarre la spina elettrica, rimuovere l'imbuto di caricamento ed eseguire i seguenti punti:

- Controllare se l'apparecchio, in particolare l'unità di taglio (lame, disco portalame, alloggiamento lame, vite di fissaggio lama, anello di serraggio), è danneggiato e far eseguire le riparazioni necessarie da un tecnico specializzato prima di riprendere a lavorare con l'apparecchio.
- Controllare se tutti i componenti dell'unità di taglio sono montati saldamente in sede, se necessario, serrare le viti allentate (attenersi alle coppie di serraggio).
- Far sostituire o riparare eventuali componenti danneggiati da personale qualificato e tutti i componenti devono essere di pari qualità.

4.7 Manutenzione e riparazioni

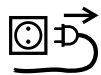

Prima di iniziare i lavori di manutenzione (pulizia, riparazione, ecc.), controllare se il cavo di allacciamento è

attorcigliato o danneggiato, disporre l'apparecchio su un terreno piano e solido, spegnere il motore elettrico e scollegare il cavo di alimentazione.

Prima di qualsiasi lavoro di manutenzione, far raffreddare l'apparecchio per circa 5 minuti.

Il cavo di collegamento alla rete può essere riparato o sostituito esclusivamente da un elettricista qualificato.

Prima della manutenzione dell'attrezzo di taglio, fare attenzione in quanto l'attrezzo di taglio può ancora girare nonostante il dispositivo di bloccaggio, anche quando l'alimentazione di corrente è disinserita.

Nel caso in cui, durante lo svolgimento di lavori di manutenzione, si smontassero componenti o dispositivi di protezione, è necessario montarli nuovamente al termine dei lavori, attenendosi alle istruzioni prescritte.

Pulizia:

Dopo lo svolgimento dei lavori, è necessario pulire con cura l'intero apparecchio. (⇒ 11.1)

Non utilizzare mai apparecchi di pulitura ad alta pressione e non pulire l'apparecchio sotto acqua corrente (p. es. con una canna per innaffiare). Non usare detergenti aggressivi. Detergenti di questo tipo potrebbero danneggiare le parti in plastica e metallo pregiudicando la sicurezza di funzionamento dell'apparecchio STIHL.

Lavori di manutenzione:

Eseguire solo i lavori di manutenzione descritti nelle presenti istruzioni per l'uso; far eseguire ogni altro intervento da un rivenditore specializzato.

Se non si dispone delle conoscenze e degli attrezzi necessari, rivolgersi **sempre** a un rivenditore specializzato. STIHL raccomanda di far eseguire lavori di manutenzione e riparazione solo da un rivenditore specializzato STIHL. Ai rivenditori specializzati STIHL vengono offerti corsi di formazione e ricevono informazioni tecniche aggiornate regolarmente.

Utilizzare solo utensili, accessori e attrezzi accessori, omologati da STIHL per questo apparecchio o parti tecniche dello stesso tipo. In caso contrario non è possibile escludere l'eventualità di incidenti con danni a persone o danni all'apparecchio. Per eventuali domande rivolgersi a un rivenditore specializzato.

Gli attrezzi, gli accessori e le parti di ricambio originali STIHL hanno caratteristiche ottimali per l'utilizzo sull'apparecchio e sono concepiti espressamente per soddisfare le esigenze dell'utente. Le parti di ricambio originali STIHL sono riconoscibili dal relativo codice STIHL per parti di ricambio, dalla scritta STIHL e eventualmente dal contrassegno STIHL per parti di ricambio. Su parti piccole potrebbe esserci unicamente il contrassegno.

Mantenere pulite e leggibili le etichette adesive di avvertimento ed informazione. Etichette adesive danneggiate o perse devono essere sostituite con un'etichetta originale nuova ottenibile presso il proprio rivenditore STIHL. Se si sostituisce un componente con un particolare nuovo, verificare che sul particolare nuovo sia stata applicata la stessa etichetta adesiva.

Eseguire i lavori sul dispositivo di taglio solo con estrema attenzione e indossando guanti da lavoro.

Mantenere ben serrati tutti i dadi, i perni e le viti, in particolare tutte le viti del dispositivo di taglio, in modo da garantire sempre un funzionamento sicuro dell'apparecchio.

Controllare regolarmente l'intero apparecchio, in particolare prima del rimessaggio (p. es. prima della pausa invernale), per verificare se presenta usura e danneggiamenti. Per motivi di sicurezza, sostituire le parti usurate o danneggiate in modo da garantire sempre un funzionamento sicuro dell'apparecchio.

4.8 Rimessaggio durante periodi di non utilizzo prolungati

Prima di riporre l'apparecchio in un locale chiuso, lasciarlo raffreddare per circa 5 minuti.

Assicurarsi che l'apparecchio non possa essere usato da persone non autorizzate (p. es. da bambini).

Pulire a fondo l'apparecchio prima del rimessaggio (p. es. per la pausa invernale).

Custodire l'apparecchio solo in perfetto stato.

Conservare l'attrezzo su una superficie piana in modo che non possa accidentalmente scivolare.

Conservare il biotrituratore da giardino solo con l'imbuto di caricamento montato. **Pericolo di lesioni causato da lame non protette!**

4.9 Smaltimento

I prodotti di scarto possono causare danni a persone, animali e all'ambiente e devono pertanto essere smaltiti in conformità alle norme in materia.

Rivolgersi a un centro di riciclaggio o al proprio rivenditore per ottenere informazioni sulle corrette modalità di smaltimento di tali prodotti di scarto. STIHL consiglia di rivolgersi a un rivenditore specializzato STIHL.

Assicurarsi che l'apparecchio, al termine della sua durata operativa, venga consegnato a centri di smaltimento specializzati. Rendere l'apparecchio inutilizzabile prima di consegnarlo per lo smaltimento. Al fine di prevenire incidenti,

rimuovere, in particolare, il cavo di allacciamento o il cavo di collegamento alla rete del motore elettrico.

5. Descrizione dei simboli



Attenzione!

Prima della messa in funzione leggere le istruzioni per l'uso.



Pericolo di lesioni!

Tenere lontano persone estranee dalla zona di pericolo.

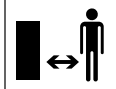

Pericolo di lesioni!

Attrezzi in movimento!
Non mettere mani e piedi nelle aperture, quando l'apparecchio è in funzione.



Pericolo di lesioni!

Prima di eseguire dei lavori sull'attrezzo di taglio o di eseguire dei lavori di manutenzione e pulizia, controllare che il cavo di allacciamento non sia attorcigliato o danneggiato e al termine del lavoro con l'apparecchio spegnere il motore elettrico e scollegare la spina elettrica dell'apparecchio dalla presa di corrente.



Indossare protezioni per l'udito!



Indossare occhiali di protezione!

Indossare guanti da lavoro!



Pericolo di lesioni!

Non salire sull'apparecchio.



Pericolo di lesioni!

Non inserire mai mani, altre parti del corpo o indumenti nell'imbuto di caricamento o nel canale di scarico.

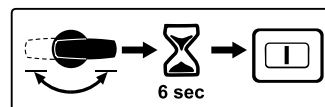

Dopo aver azionato l'interruttore di selezione durante il funzionamento dell'apparecchio, è possibile rimetterlo nuovamente in funzione solo dopo che sono trascorsi 6 secondi.

6. Equipaggiamento fornito

Pos.	Descrizione	Pz.
A	Corpo dell'apparecchio con parte inferiore dell'imbuto	1
B	Parte superiore imbuto	1
C	Asse delle ruote	1
D	Supporto ruota	1
E	Battuta di arresto della ruota	2
F	Vite M6 x 55	2
G	Dado esagonale	2
H	Ruota	2
I	Copriruota	2
J	Tappo ruota	2
K	Spina elastica	2
L	Vite autofilettante P6 x 50	2
M	Sportello-deflettore	1
N	Prolungamento canale di scarico	1
O	Listello	1
P	Perno	2
Q	Vite Torx P5 x 20	3
R	Vite Torx P5 x 10	2
S	Vite di sicurezza	3
T	Attrezzi di montaggio	1
•	Istruzioni per l'uso	1



7. Preparazione per la messa in servizio dell'apparecchio



Fare attenzione a non danneggiare l'apparecchio!

Al fine di evitare danni all'apparecchio, attenersi scrupolosamente a tutte le coppie di serraggio indicate nel capitolo successivo "Preparazione dell'apparecchio per la messa in servizio".

7.1 Montaggio dell'asse ruote e delle ruote



- Montare l'asse delle ruote (C) con le battute di arresto delle ruote (E), le viti (F) e i dadi esagonali (G) sul supporto ruota (D) e serrare con l'attrezzo di montaggio (T) (**4 - 6 Nm**).
- Far scorrere la ruota (H) sull'asse delle ruote montato.
- Inserire i tappi ruota (J) e fissarli, esercitando dei colpi, sulla spina elastica (K).
- Inserire il copriruota (I).
- Ripetere l'operazione sull'altro lato.

7.2 Montaggio del telaio e canale di scarico



1 Montaggio del prolungamento canale di scarico

- Disporre il corpo apparecchio (A), come riportato in figura, su un pezzo di legno dell'altezza di circa 15-20 cm.

- Agganciare, dalla parte posteriore, il prolungamento del canale di scarico (N) con i ganci (1) nelle aperture (2) sul corpo apparecchio (A) e ruotare verso il basso in modo tale che la parte anteriore del corpo apparecchio si innesti esattamente nell'apertura della prolunga del canale di scarico.

- Avvitare le viti (R) nella calotta dei ganci (1) (**1 - 2 Nm**).

2 Montaggio del telaio

- Far scorrere il telaio con entrambi i supporti ruota (3) fino alla battuta di arresto nelle guide sul corpo apparecchio (4).
- Spingere il supporto ruota con la curvatura (5) nella scanalatura sul prolungamento canale di scarico (6).
- Inserire le viti (L) attraverso le aperture nei supporti ruota (7) e serrarle (**3 - 4 Nm**).

3 Montaggio del listello



La curvatura del supporto ruota (5) deve appoggiare esattamente nelle scanalature del prolungamento canale di scarico (6).

- Applicare il listello (O) ed avvitare le viti (Q) (**1 - 2 Nm**).

- Sollevare l'apparecchio.

4 Montaggio dello sportello-deflettore

- Agganciare lo sportello-deflettore (M) ed inserire il perno (P) (se necessario, usare un martello in plastica). In fase di aggancio, fare attenzione che le guide (8) destra e sinistra sul lato interno dello sportello-deflettore siano posizionate esattamente nella scanalatura di guida del prolungamento canale di scarico (9).

7.3 Apertura e chiusura dello sportello-deflettore



Aprire lo sportello-deflettore:

- Per la trituratura, aprire lo sportello-deflettore (1) verso l'alto e far innestare la linguetta di chiusura (2) nel prolungamento canale di scarico.

Chiudere lo sportello-deflettore:

- Per trasportare oppure conservare con minimo ingombro l'apparecchio, sollevare leggermente la linguetta di chiusura (2) e piegare lo sportello-deflettore (1) verso il basso.

7.4 Montaggio della parte superiore dell'imbuto



L'imbuto può essere montato solo da un rivenditore specializzato con l'ausilio di un attrezzo speciale. STIHL consiglia di rivolgersi a un rivenditore specializzato STIHL.

- Montare la parte superiore dell'imbuto (B) sulla parte inferiore dell'imbuto (1).
- Ribaltare verso l'alto la protezione antispruzzi (2), come indicato in figura, e mantenerla in tale posizione.
- Avvitare le viti (S).

8. Istruzioni di lavoro

8.1 Quale materiale è possibile tritare?

Con il biotrituratore da giardino GHE 355 è possibile trattare sia materiale morbido che legnoso.

Materiale morbido:

Residui vegetali organici quali resti di frutta e verdura, scarti di piccola potatura, fogliame, ecc.

Materiale legnoso:

Scarti della potatura di siepi ed alberi ed anche ramaglie grosse e ramificate.



Gli scarti della potatura di siepi ed alberi dovrebbero essere tritati quando sono ancora freschi, poiché il biotrituratore rende meglio quando il materiale è ancora fresco rispetto a quando il materiale è secco o bagnato.

8.2 Quale materiale non è possibile trattare?

Pietre, vetro, parti in metallo (fili, chiodi, ecc.) o parti in plastica non devono entrare nel biotrituratore da giardino.

Regola fondamentale:

materiali non adatti al compost non dovrebbero essere trattati con il biotrituratore da giardino.

8.3 Diametro ramo massimo

Le indicazioni fornite concernono ramaglie appena tagliate:

Diametro ramo massimo
GHE 355: **35 mm**
GHE 375: **40 mm**

8.4 Zona di lavoro dell'utente



Per motivi di sicurezza l'utente non deve spostarsi dalla zona di lavoro (superficie in grigio) durante il funzionamento dell'apparecchio.

Per non essere colpiti da materiale tritato espulso dal biotrituratore da giardino, non si dovrebbe sostare direttamente dietro l'apparecchio bensì leggermente a lato (superficie tratteggiata A).

8.5 Caricamento corretto del biotrituratore da giardino



Pericolo di lesioni!

La posizione obliqua del gruppo lame può causare l'espulsione all'indietro delle ramaglie. Al fine di evitare ferite e lesioni causate da contraccolpi, è necessario caricare correttamente il biotrituratore da giardino. Quando si carica il biotrituratore da giardino dal lato posteriore (cioè l'utente si trova nella zona di lavoro (⇒ 8.4), le ramaglie dovrebbero essere inserite in posizione leggermente obliqua e guidate in corrispondenza del simbolo (1) sulla parete sinistra dell'imbuto fino al gruppo lame.

Durante il riempimento fare attenzione al diametro ramo massimo indicato. L'apertura di caricamento grande serve unicamente a facilitare una presa migliore di ramaglie molto ramificate.

8.6 Display



Il simbolo visualizzato sul display è valido solo se il motore elettrico è in funzione. Pertanto, prima di controllare il display, accendere il biotrituratore da giardino. (⇒ 10.5)

Dopo l'accensione del biotrituratore da giardino sul display (1) viene visualizzato il materiale da tritare trattabile mediante i seguenti simboli:



Scarti della potatura di siepi ed alberi ed anche ramaglie grosse e ramificate.



Residui vegetali organici quali resti di frutta e verdura, scarti di piccola potatura, fogliame, ecc.

8.7 Sollecitazione corretta dell'apparecchio

Durante il funzionamento del biotrituratore da giardino evitare una riduzione eccessiva del numero di giri del motore elettrico o del motore a combustione. Caricare il biotrituratore da giardino in continuazione e in modo omogeneo. Se il numero di giri si riducesse mentre si lavora con il biotrituratore da giardino, arrestare il caricamento per consentire la ripresa del motore elettrico o del motore a combustione.

8.8 Protezione contro sovraccarichi

Se durante il lavoro il motore elettrico venisse sovraccaricato, la protezione contro sovraccarichi integrata disinserisce automaticamente il motore elettrico.

Dopo un tempo di raffreddamento di **ca. 10 minuti** è possibile rimettere in funzione il biotrituratore da giardino. In caso di attivazione frequente della protezione contro sovraccarichi, ciò può dipendere da:

- Cavo di allacciamento non adatto (⇒ 10.1)
- Sovraccarico della rete

- Sovraccarico dell'apparecchio a causa della quantità eccessiva di materiale da tritare oppure a causa della lama non affilata

8.9 Eventuale bloccaggio dell'unità di taglio del biotrituratore da giardino

Se l'unità di taglio del biotrituratore da giardino si bloccasse durante la triturazione, spegnere immediatamente il motore elettrico e staccare la spina dalla presa di corrente. Rimuovere quindi l'imbuto di caricamento ed eliminare il guasto.

9. Dispositivi per la sicurezza

9.1 Sistema di sicurezza contro avviamento accidentale del motore elettrico

È possibile mettere in funzione l'apparecchio solo mediante l'interruttore e non inserendo la spina del cavo di allacciamento nella presa di corrente.

9.2 Bloccaggio di sicurezza

È consentito mettere in funzione il motore elettrico o l'attrezzo di triturazione solo quando l'imbuto di caricamento è chiuso correttamente. In caso di apertura del tappo di chiusura destro (guardando l'apparecchio di fronte) durante il funzionamento, il motore elettrico si spegne automaticamente e l'attrezzo di triturazione si arresta dopo pochi secondi.

9.3 Freno motore del motore elettrico

Il freno motore del motore elettrico riduce a pochi secondi il tempo che intercorre tra lo spegnimento e l'arresto completo della lama.

9.4 Coperture di protezione

Il biotrituratore da giardino è dotato di coperture di protezione nella zona di caricamento e scarico. Tali zone comprendono l'imbuto di caricamento completo con la parte superiore dell'imbuto e la protezione antispruzzi, il prolungamento canale di scarico e lo sportello-deflettore.

Le coperture di protezione garantiscono durante la tritatura una distanza di sicurezza dalle lame di tritatura.

10. Messa in servizio dell'apparecchio



Pericolo di lesioni!

Prima della messa in funzione del biotrituratore da giardino leggere scrupolosamente il capitolo "Per la vostra sicurezza" (⇒ 4.) e attenersi a tutte le indicazioni di sicurezza.

- Accendere il motore elettrico solo come descritto nelle Istruzioni per l'uso. (⇒ 10.5)

10.1 Collegamento del biotrituratore da giardino alla rete elettrica



Pericolo di lesioni!

Attenersi a tutte le indicazioni di sicurezza contenute nel capitolo "Attenzione – Pericoli causati dalla corrente elettrica" (⇒ 4.2).



I biotrituratori da giardino prodotti per il mercato in Gran Bretagna sono dotati di un cavo di collegamento della lunghezza di 10 m con una spina speciale. Questa spina è dotata di un fusibile ad innesto integrato.

La tensione di alimentazione e la tensione di esercizio devono corrispondere (vedere targhetta dati prestazioni).

Il cavo di collegamento alla rete deve essere protetto in modo adeguato. (⇒ 17.)

Usare esclusivamente cavi di allacciamento che non siano meno leggeri dei cavi flessibili in gomma **H07 RN-F DIN/VDE 0282**.

Le connessioni a spina devono essere dotate di protezione paraspruzzi. Cavi di prolunga non adatti causano perdite di potenza e possono provocare danni al motore elettrico.

La sezione minima del cavo di collegamento alla rete deve essere **3 x 1,5 mm²** con una lunghezza fino a **25 m** oppure **3 x 2,5 mm²** con una lunghezza fino a **50 m**.

I giunti dei cavi di collegamento devono essere in gomma o rivestiti in gomma ed essere conformi alla norma **DIN/VDE 0620**.

Tale apparecchio è predisposto per il collegamento ad una rete di alimentazione elettrica con una impedenza di sistema di Z_{max} sul punto di passaggio (presa domestica) di massimo **0,435 Ohm (a 50 Hz)**.

L'utente deve controllare che l'apparecchio sia collegato solo ad una rete di alimentazione che soddisfi tali requisiti. Se necessario, l'impedenza del sistema può essere richiesta all'ente di erogazione energia locale.



Un elettricista qualificato potrà fornire informazioni più dettagliate sul collegamento alla rete di alimentazione elettrica.

10.2 Inserimento del cavo di alimentazione



Quando si sceglie il cavo di alimentazione, attenersi a tutti i punti riportati nel capitolo "Collegamento dell'apparecchio alla rete elettrica" (⇒ 10.1).

GHE 355:

- Collegare il giunto del cavo di alimentazione alla spina a 3 poli (1) dell'apparecchio.

GHE 375:

- Collegare il giunto del cavo di alimentazione alla spina a 5 poli (2) dell'apparecchio.

10.3 Disinserimento del cavo di alimentazione

 Staccare il cavo di alimentazione tirando esclusivamente il giunto. Non tirare mai il cavo.

Se durante il funzionamento del biotrituratore da giardino il cavo di alimentazione viene staccato dall'alimentazione di corrente, attendere 12 secondi prima di rimettere in funzione il biotrituratore.

10.4 Protezione antitrazione cavo



Durante il lavoro la protezione antitrazione del cavo impedisce che il cavo di allacciamento venga estratto accidentalmente provocando eventuali danni al collegamento di alimentazione dell'apparecchio. Per questo motivo il cavo di collegamento deve essere inserito nella protezione antitrazione del cavo.

Aggancio del cavo alla protezione antitrazione cavo

- Inserimento del cavo di alimentazione. (⇒ 10.2)
- Avvolgere il cavo di collegamento (1) e farlo passare attraverso l'apertura (2).
- Ripiegare il cavo così avvolto (3) sul gancio e fissarlo.

Sgancio del cavo dalla protezione antitrazione cavo

- Staccare il cavo di alimentazione così avvolto dal gancio (3).
- Estrarre il cavo di collegamento (1) dall'apertura (2).

- Disinserimento del cavo di alimentazione, se necessario. (⇒ 10.3)

10.5 Accensione del biotrituratore da giardino



 Nell'apparecchio non deve esserci del materiale da tritare in quanto, all'accensione, potrebbe venir scagliato fuori con violenza.

Il dispositivo di bloccaggio del disco portalame deve essere sempre ribaltato all'indietro sulla battuta di arresto. (⇒ 11.6)

 Se l'interruttore di selezione si trovasse in posizione verticale (posizione intermedia), non è possibile accendere il biotrituratore da giardino.

- Inserire il cavo di alimentazione. (⇒ 10.2)
- Premere il tasto verde (1) sull'interruttore.

Il biotrituratore da giardino è in funzione.

10.6 Spegnimento del biotrituratore da giardino



 Arrestare il motore elettrico solo quando non vi è più materiale da tritare nell'apparecchio. In caso contrario, alla riaccensione, il disco portalame potrebbe bloccarsi.

- Premere il tasto rosso (1) sull'interruttore.

Il motore elettrico del biotrituratore da giardino viene spento e frenato automaticamente.



Pericolo di lesioni!

Dopo lo spegnimento del motore elettrico gli utensili da lavoro continueranno a funzionare per diversi secondi prima di arrestarsi completamente.

10.7 Interruttore di selezione



Con i biotrituratori da giardino GHE 355 e GHE 375 è possibile trattare sia materiale morbido che legnoso. Ruotando l'interruttore di selezione si imposta la modalità di triturazione.



Se durante il funzionamento o dopo lo spegnimento, nel periodo di persistenza del motore elettrico (cioè il motore elettrico non si è ancora completamente arrestato), venisse azionato l'interruttore di selezione, per motivi di sicurezza, attendere 6 secondi prima di accendere nuovamente il biotrituratore da giardino. (⇒ 10.5)



Solo dopo l'accensione del biotrituratore da giardino viene visualizzato correttamente il tipo di materiale da tritare.

Controllo dell'impostazione:

- Accendere il biotrituratore da giardino. (⇒ 10.5)
Sul display (1) compare il simbolo per l'attuale impostazione del tipo di materiale da tritare. (⇒ 8.6)

Modifica dell'impostazione:

- Spegner il biotrituratore da giardino e attendere l'arresto completo del dispositivo di taglio. (⇒ 10.6)
- Ruotare l'interruttore di selezione (2) di 180°.

- Accendere nuovamente il biotrituratore da giardino. (⇒ 10.5)
Sul display (1) compare il simbolo per l'attuale impostazione del tipo di materiale da tritare. (⇒ 8.6)

10.8 Trituratura

- Spingere il biotrituratore da giardino su un terreno piano e solido e bloccarlo in modo sicuro.
- Indossare guanti da lavoro, occhiali di protezione e protezioni per l'udito.
- Aprire lo sportello-deflettore. (⇒ 7.3)
- Collegare il cavo di alimentazione al biotrituratore da giardino. (⇒ 10.2)
- Accendere il biotrituratore da giardino. (⇒ 10.5)
- Attendere finché il biotrituratore da giardino non ha raggiunto il numero di giri massimo (numero di giri al minimo).
- Controllare se il materiale da tritare (materiale legnoso o materiale morbido) corrisponde al simbolo del materiale visualizzato sul display. (⇒ 8.6)
- Se la visualizzazione non coincidesse, modificare l'impostazione. (⇒ 10.7)
- Caricare correttamente il biotrituratore da giardino con il materiale da tritare. (⇒ 8.5)
- Spegnerlo il biotrituratore da giardino. (⇒ 10.6)

11. Manutenzione



Pericolo di lesioni!

Al fine di evitare un inserimento accidentale del motore elettrico, prima di ogni lavoro di manutenzione e pulizia e di lavori sul dispositivo di taglio, scollegare assolutamente il cavo di collegamento dall'alimentazione elettrica.



Pericolo di lesioni!

Lavorare solo con guanti da lavoro.
Non toccare mai le lame finché non sono completamente ferme.



Se non si disponesse delle conoscenze e degli attrezzi necessari, rivolgersi sempre ad un rivenditore specializzato.

STIHL raccomanda di far eseguire lavori di manutenzione e riparazione solo da un rivenditore specializzato STIHL.

STIHL consiglia di utilizzare pezzi di ricambio originali STIHL.

11.1 Pulizia dell'apparecchio

Intervallo di manutenzione: Dopo ogni impiego

Dopo l'uso, pulire sempre accuratamente l'apparecchio. Una cura scrupolosa protegge l'apparecchio da danni e ne prolunga la durata di impiego.

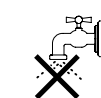

Non dirigere mai getti d'acqua sui componenti del motore elettrico o del motore a combustione, sulle guarnizioni, sui punti di

supporto e sui componenti elettrici, p. es. su interruttori. L'inosservanza di tali indicazioni potrebbe comportare costose riparazioni.



O.K.

Se non si riuscisse a rimuovere l'eventuale sporcizia e i resti incrostati utilizzando una spazzola, un panno umido o un bastoncino

in legno, STIHL suggerisce di utilizzare un detergente speciale (p. es. detergente speciale STIHL).

Non usare detergenti aggressivi.

Pulire regolarmente i dischi portalame.

È consentita la pulizia dell'apparecchio solo nella posizione riportata in figura.

- Smontare l'imbutto di caricamento. (⇒ 11.4)

Al fine di garantire un raffreddamento adeguato del motore elettrico, tenere sempre libero da possibili ostruzioni il convogliamento dell'aria di raffreddamento (fessura di aspirazione) sulla scocca del motore elettrico.

11.2 Intervalli di manutenzione

Si consiglia di far eseguire la manutenzione del biotrituratore da giardino **una volta all'anno** da un rivenditore specializzato.

STIHL consiglia di rivolgersi a un rivenditore specializzato STIHL.

11.3 Montaggio dell'imbuto di caricamento



Pericolo di lesioni!

Lavorare solo con guanti da lavoro robusti.



Prima di procedere al montaggio dell'imbuto di caricamento, assicurarsi che il dispositivo di taglio non sia bloccato dal dispositivo di bloccaggio.

- Agganciare l'imbuto di caricamento (1) nei ganci di fissaggio sul corpo apparecchio (2) e inclinarlo in avanti.
- Avvitare i tappi di chiusura (3) e serrarli.



Terminato il montaggio eseguire un'ispezione visiva per verificare se l'imbuto di caricamento è agganciato correttamente negli appositi ganci di fissaggio.

11.4 Smontaggio dell'imbuto di caricamento



Pericolo di lesioni!

Prima di aprire i tappi di chiusura staccare sempre la spina dalla presa di corrente. Lavorare solo con guanti da lavoro robusti.

- Allentare e svitare i tappi di chiusura (1).
- Inclinare all'indietro l'imbuto di caricamento (2) e rimuoverlo.

11.5 Intervalli di manutenzione del set lame

Intervallo di manutenzione: Prima di ogni impiego

Controllare se il set lame (composto da disco portalame, lame di triturazione, rondella di sicurezza, anello di serraggio e vite) è montato saldamente in sede e se presenta eventuali fessurazioni o altri danni.

11.6 Smontaggio del set lame



Pericolo di lesioni!

Lavorare solo con guanti da lavoro!



Non toccare mai le lame finché non sono completamente ferme.

1 Bloccaggio del disco portalame

- Smontare l'imbuto di caricamento. (⇒ 11.4)
- Ruotare il disco portalame (1) nella posizione indicata in figura e ribaltare verso l'alto il dispositivo di bloccaggio (2) fino alla battuta di arresto.

2 Stacco del set lame

- Allentare la vite (3) con l'ausilio dell'attrezzo di montaggio (T) e svitarla completamente.
- Rimuovere la vite (3), la rondella di sicurezza (4) e l'anello di serraggio (5).

3 Rimozione delle lame alettate

- Rimuovere la lama alettata (6), la lama alettata (7) e la lama alettata (8).

4 Rimozione del disco portalame

- Ribaltare all'indietro il dispositivo di bloccaggio (2).
- Sollevare il disco portalame (1).

11.7 Montaggio del set lame



Pericolo di lesioni!

Lavorare solo con guanti da lavoro!



Prima di applicare il set lame eseguire un'ispezione visiva per controllare se il disco portalame e tutte le lame di triturazione sono in perfetto stato e non presentano tacche, fessurazioni o punti di rottura.



Prima di applicare il set lame, pulire l'alloggiamento lame nell'apparecchio, il disco portalame e le lame di triturazione.



Il disco portalame, compresa la lama per cippatura e le tre lame alettate, è dotato di un alloggiamento lame dentato. In questo modo si evita un montaggio errato del dispositivo di taglio completo, in quanto le lame possono essere inserite sull'alloggiamento lama solo nella posizione corretta.

1 Applicazione del disco portalame

- Inserire il disco portalame (1) sull'alloggiamento lame. Durante tale operazione fare attenzione alla dentatura dell'alloggiamento lame.

2 Fissaggio del set lame

- Ruotare il disco portalame (1) nella posizione indicata in figura e ribaltare verso l'alto il dispositivo di bloccaggio (2) fino alla battuta di arresto.

3 Applicazione delle lame alettate



I numeri (3) sul lato interno delle lame alettate indicano la sequenza di montaggio da seguire.

- Applicare la lama alettata (4), la lama alettata (5) e la lama alettata (6).

4 Fissaggio del set lame

- Applicare l'anello di serraggio (7) e fissarlo insieme alla rondella di sicurezza (8) e alla vite (9).
- Serrare la vite (9) con l'ausilio dell'attrezzo di montaggio (T) (45 - 50 Nm).
- Ribaltare di nuovo all'indietro il dispositivo di bloccaggio (2).
- Montare l'imbuto di caricamento. (⇒ 11.3)

11.8 Limiti d'usura delle lame



Prima del raggiungimento dei limiti di usura prescritti è necessario invertire le corrispondenti lame o sostituirle. STIHL consiglia di rivolgersi a un rivenditore specializzato STIHL.

1 Panoramica lame

- 1 Lama combinata (1)
- 3 Lame alettate (2)
- 2 Lame da strappo (3)

- Smontare il set lame. (⇒ 11.6)

2 Lame combinate

- Sull'angolo di riferimento della lama combinata (4) applicare un righello (5). La distanza (A) tra l'angolo di taglio e il righello indica l'usura.

Limite di usura massimo della (A) lama combinata (1):

A = 5 mm

3 Lama alettata



La procedura di misurazione e il valore indicato sono uguali per tutte e tre le lame alettate.



L'usura delle lame alettate può essere asimmetrica poiché gli angoli di taglio potrebbero essere sollecitati in modo disuguale.

- La larghezza della lama dovrebbe essere misurata su due o tre punti lungo l'angolo di taglio. Considerare il valore più basso.

Larghezza lama massima (B)

Lama alettata (2):

B = 40 mm

4 Lama da strappo



La procedura di misurazione e il valore indicato sono uguali per le due lame da strappo.



L'usura delle lame da strappo può essere asimmetrica in quanto gli angoli di taglio potrebbero essere sollecitati in modo disuguale.

- Le larghezze della lama dovrebbero essere misurate su due o tre punti lungo gli angoli di taglio. Considerare il valore più basso.

Larghezze lama massime (C, D)

Lama da strappo (3):

C = 23 mm

D = 16 mm

11.9 Affilatura delle lame di triturazione



Si consiglia di far eseguire l'affilatura di tutte le lame di triturazione esclusivamente da un rivenditore specializzato, in quanto, in caso di affilatura errata delle lame (angolo di taglio errato, squilibrio tra le lame affilate diversamente, ecc.), il funzionamento (inserimento del materiale da tritare, resistenza dei taglienti, ecc.) del biotrituratore da giardino potrebbe peggiorare.

- Smontare il set lame. (⇒ 11.6)

Angolo di affilatura:

L'angolo di affilatura di tutte le lame di triturazione è di **30°**.

Istruzioni per l'affilatura delle lame di triturazione:

Le lame di triturazione devono essere affilate attenendosi scrupolosamente ai seguenti punti:

- Durante l'affilatura, raffreddare le lame, p. es. con acqua. Non devono assumere una colorazione bluastro, in caso contrario la qualità di taglio peggiorerebbe.
- Affilare sempre la lama in modo uniforme per evitare vibrazioni dovute a squilibrio.

- Prima di montarle controllare che le lame non siano danneggiate: se le lame presentassero tacche o fessurazioni oppure se fossero già stati raggiunti i limiti d'usura, è necessario sostituire le lame.
- Affilare i taglienti delle lame attenendosi all'angolo di taglio.
- Affilare le lame in senso contrario al tagliente.

11.10 Motore elettrico e ruote

Il motore elettrico non necessita di alcuna manutenzione.

I cuscinetti delle ruote non richiedono manutenzione.

11.11 Rimessaggio e pausa invernale

Conservare l'apparecchio in un locale asciutto, chiuso e con poca polvere. Provvedere affinché l'apparecchio sia conservato fuori dalla portata dei bambini.

Riporre l'apparecchio solo in condizioni tali da poter essere rimesso in funzione immediatamente.

Mantenere serrati tutti i dadi, i perni e le viti, sostituire etichette di pericolo ed avvertenza illeggibili, controllare se l'intero apparecchio presenta usura o danni. Sostituire le parti usurate o danneggiate.

Prima di riporre l'apparecchio eliminare sempre eventuali guasti.

Se l'apparecchio dovesse rimanere fermo per molto tempo (pausa invernale), attenersi ai seguenti punti:

- Pulire accuratamente tutte le parti esterne dell'apparecchio.

- Lubrificare o ingrassare bene tutte le parti mobili.

12. Trasporto



Pericolo di lesioni!

Prima del trasporto leggere attentamente il capitolo "Per la vostra sicurezza", in particolare il capitolo "Trasporto dell'apparecchio" ed attenersi a quanto prescritto. (⇒ 4.4)

Trasportare il biotrituratore da giardino solo con l'imbuto montato. Prima di sollevare l'apparecchio, considerarne il peso indicato nel capitolo "Dati tecnici". (⇒ 17.)

12.1 Traino o spinta del biotrituratore da giardino



- Afferrare il biotrituratore da giardino sulla parte superiore imbuto (1) e ribaltarlo all'indietro.
- È possibile spostare il biotrituratore da giardino tirandolo o spingendolo lentamente (a passo d'uomo).

12.2 Sollevamento o trasporto del biotrituratore da giardino



Per il sollevamento o il trasporto dell'apparecchio sono sempre necessarie almeno 2 persone.

Indossare appositi indumenti di protezione che coprano completamente le braccia e la parte superiore del corpo.

- 1ª persona: Afferrare il biotrituratore da giardino sulle impugnature della parte superiore imbuto (1).
- 2ª persona: Afferrare il biotrituratore da giardino sul listello del prolungamento canale di scarico (2).
- Sollevare contemporaneamente insieme il biotrituratore da giardino.

12.3 Trasporto del biotrituratore da giardino su una superficie di carico



- Fissare l'apparecchio con appositi elementi di ancoraggio per impedirne lo spostamento. Fissare le corde o cinghie sul supporto ruota (1) oppure sull'imbuto di caricamento (2).

13. Minimizzare l'usura ed evitare danni

Indicazioni importanti sulla manutenzione e sulla cura del gruppo di prodotti

Biotrituratori da giardino elettrici (STIHL GHE)

La Società STIHL declina ogni responsabilità per danni a cose e persone causati dall'inosservanza delle indicazioni contenute nelle presenti istruzioni per l'uso, in particolare per quanto concerne la sicurezza, il funzionamento e la manutenzione dell'apparecchio, oppure dall'utilizzo di componenti e pezzi di ricambio non autorizzati dal costruttore.

Si prega di osservare attentamente le seguenti informazioni, importanti per la prevenzione di eventuali danni o di un'usura eccessiva del proprio apparecchio STIHL:

1. Parti soggette ad usura

Alcune parti dell'apparecchio STIHL sono soggette a normale usura, anche in caso di uso conforme alle istruzioni, e vanno pertanto sostituite per tempo a seconda del tipo e della durata d'impiego.

Si tratta per esempio di:

- Lama
- Disco portalamo

2. Rispetto delle indicazioni contenute nelle presenti istruzioni per l'uso

L'uso, la manutenzione e il rimessaggio degli apparecchi STIHL devono essere effettuati con cura, così come descritto nelle presenti istruzioni per l'uso. L'utente è direttamente responsabile di tutti i danni derivanti dall'inosservanza delle istruzioni per l'uso, della sicurezza e della manutenzione.

Ciò vale in modo particolare per:

- Dimensione del cavo di alimentazione non sufficiente (sezione),
- Collegamento elettrico errato (tensione),
- Modifiche al prodotto non autorizzate da STIHL,
- Utilizzo di utensili ed accessori non consentiti o inadatti all'apparecchio oppure di scarsa qualità,
- Uso improprio del prodotto,
- Uso del prodotto durante manifestazioni sportive o gare,
- Danni indiretti derivanti dall'uso del prodotto con componenti difettosi.

3. Lavori di manutenzione

Tutti i lavori elencati nel paragrafo "Manutenzione" vanno eseguiti periodicamente.

Nel caso in cui l'utente non fosse in grado di effettuare questi lavori di manutenzione, dovrà rivolgersi ad un rivenditore specializzato.

STIHL raccomanda di far eseguire lavori di manutenzione e riparazione solo da un rivenditore specializzato STIHL.

Ai rivenditori specializzati STIHL vengono offerti corsi di formazione e ricevono informazioni tecniche aggiornate regolarmente.

Se non si effettuano tali lavori, potrebbero insorgere danni di cui l'utente è il diretto responsabile.

Questi comprendono anche:

- Danni al motore elettrico a causa della scarsa pulizia del convogliamento dell'aria di raffreddamento (prese di aspirazione aria, alette di raffreddamento, ventola),
- Danni derivanti da corrosione o da rimessaggio non appropriato,
- Danni all'apparecchio derivanti dall'uso di ricambi di scarsa qualità,
- Danni al motore a seguito di manutenzione non eseguita per tempo o eseguita in modo incompleto oppure danni derivanti da lavori di manutenzione o riparazione non eseguiti in officine di rivenditori specializzati.

14. Ricambi standard

Disco portalamo completo

6011 700 5100

Lama combinata

6011 702 5100

Lama alettata 1

6011 702 0300

Lama alettata 2

6011 702 0310

Lama alettata 3

6011 702 0320

Set lame da strappo

6011 007 1000

15. Tutela dell'ambiente



Il materiale tritato non va eliminato nella spazzatura, ma trasformato in compostaggio.

Gli imballaggi, l'apparecchio e gli accessori vengono prodotti con materiali riciclabili e come tali vanno smaltiti.

Lo smaltimento differenziato ed ecologico dei residui di materiali favorisce il riciclaggio di sostanze preziose. Per questo motivo l'apparecchio, al termine della sua durata operativa, deve essere consegnato insieme ad utensili ed apparecchi dello stesso tipo ad un centro di raccolta per lo smaltimento.

15.1 Smaltimento

Rendere l'apparecchio inutilizzabile prima di consegnarlo per lo smaltimento.

Rimuovere, in particolare, il cavo di alimentazione o il cavo di allacciamento collegati al motore elettrico.

Pericolo di lesioni causato dalle lame!

Non lasciare mai un biotrituratore da giardino incustodito anche se non viene più utilizzato. Assicurarsi che l'apparecchio e le lame vengano conservati fuori dalla portata dei bambini.

16. Dichiarazione di conformità EU

16.1 Biotrituratori da giardino STIHL GHE 355.0, GHE 375.0

STIHL Tirol GmbH
Hans Peter Stihl-Straße 5
6336 Langkampfen
Austria

dichiara sotto la propria esclusiva responsabilità che

- Tipo di costruzione: Biotrituratore da giardino elettrico
- Marchio di fabbrica: STIHL
- Modello: GHE 355.0, GHE 375.0
- N. di serie: 6011

è conforme alle disposizioni pertinenti delle direttive 2000/14/EC, 2006/42/EC, 2014/30/EU e 2011/65/EU ed è stato progettato e fabbricato conformemente alle versioni delle norme vigenti: EN 50434, EN 60335-1, EN 55014-1, EN 55014-2, EN 61000-3-2 e EN 61000-3-3 (ove applicabili).

Nome e indirizzo degli uffici interessati menzionati:

TÜV Rheinland LGA Products GmbH
Tillystraße 2
D-90431 Norimberga

La determinazione del livello di potenza sonora misurato e garantito è stata eseguita ai sensi della direttiva 2000/14/EC, allegato V.

- Livello di potenza sonora misurato: 97,4 dB(A)
- Livello di potenza sonora garantito: 100 dB(A)

La documentazione tecnica è conservata presso l'Omologazione prodotti di STIHL Tirol GmbH.

L'anno di costruzione e il numero di macchina sono indicati sul biotrituratore da giardino.

Langkampfen, 02.11.2020

STIHL Tirol GmbH

p. c.



Matthias Fleischer, Direttore Ricerca e Sviluppo

p. c.



Sven Zimmermann, Direttore Qualità

16.2 Indirizzo amministrazione generale STIHL

ANDREAS STIHL AG & Co. KG
Postfach 1771
D-71301 Waiblingen

16.3 Indirizzi società di distribuzione STIHL

GERMANIA

STIHL Vertriebszentrale AG & Co. KG
Robert-Bosch-Straße 13
64807 Dieburg
Telefono: +49 6071 3055358

AUSTRIA

STIHL Ges.m.b.H.
Fachmarktstraße 7
2334 Vösendorf
Telefono: +43 1 86596370

SVIZZERA

STIHL Vertriebs AG
Isenrietstraße 4
8617 Mönchaltorf
Telefono: +41 44 9493030

REPUBBLICA CECA

Andreas STIHL, spol. s r.o.
Chrlická 753
664 42 Modřice

16.4 Indirizzi importatori STIHL BOSNIA ERZEGOVINA

UNIKOMERC d. o. o.
 Bišće polje bb
 88000 Mostar
 Telefono: +387 36 352560
 Fax: +387 36 350536

CROAZIA

UNIKOMERC - UVOZ d.o.o.
 Sjedište:
 Amruševa 10, 10000 Zagreb
 Prodaja:
 Ulica Kneza Ljudevita Posavskog 56,
 10410 Velika Gorica
 Telefono: +385 1 6370010
 Fax: +385 1 6221569

TURCHIA

SADAL TARIM MAKİNELERİ DIŞ
 TİCARET A.Ş.
 Hürriyet Mahallesi Manas Caddesi No.1
 35473 Menderes, İzmir
 Telefon: +90 232 210 32 32
 Fax: +90 232 210 32 33

17. Dati tecnici

GHE 355.0 / GHE 375.0:

N. di identificazione serie	6011
Frequenza	50 Hz
Classe di protezione	I
Tipo di protezione	Protetto da spruzzi d'acqua (IPX4)
Funzionamento	P40
	40 s Tempo di carico
	60 s Tempo di funzionamento al minimo

GHE 355.0 / GHE 375.0:

Comando dispositivo di taglio	Continuo
Conforme alla direttiva 2000/14/EC:	
Rumorosità garantita L_{WA}	100 dB(A)
Ø ruota	250 mm
Lu./La./A.	122/50/141

GHE 355.0:

Modello motore	Motore elettrico (~)
Costruttore	ATB
Tipo	BSRBF 0,75/2-C
Tensione	230 V~
Potenza assorbita	2500 W
	2000 W (GB)
	2000 W (CH)
Protezione*	16 A
	10 A (CH)

Diametro ramo massimo	35 mm
Numero di giri nominale motore elettrico	2750 giri/min
Conforme alla direttiva 2006/42/EC:	
Livello di pressione acustica sul posto di lavoro L_{pA}	94 dB(A)
Fattore di incertezza K_{pA}	3 dB(A)
Peso	30 kg
	29 kg (CH)
	32 kg (GB)

GHE 375.0:

Modello motore	Motore elettrico (~3)
Costruttore	ATB
Tipo	BSRF 0,75/2-C
Tensione	400 V~
Potenza assorbita	3000 W
Protezione*	10 A
Diametro ramo massimo	40 mm
Numero di giri nominale motore elettrico	2810 giri/min
Conforme alla direttiva 2006/42/EC:	
Livello di pressione acustica sul posto di lavoro L_{pA}	95 dB(A)
Fattore di incertezza K_{pA}	3 dB(A)
Peso	31 kg

* Attenzione!

Con una protezione di rete inferiore ai 16 A potrebbero scattare i fusibili ogni volta che si avvia l'apparecchio o in caso di sovraccarichi eccessivi.

17.1 REACH

REACH indica un regolamento CE per la registrazione, valutazione e autorizzazione delle sostanze chimiche.

Ulteriori informazioni sul rispetto delle norme del regolamento REACH (CE) n. 1907/2006 sono riportate all'indirizzo www.stihl.com/reach.

18. Risoluzione guasti

- ✂ rivolgersi eventualmente ad un rivenditore specializzato STIHL.

Guasto:

Mancato avviamento del motore elettrico

Possibile causa:

- Protezione del motore elettrico attivata
- Nessuna tensione di alimentazione
- Cavo di allacciamento/spina o accoppiamento spina oppure interruttore difettosi
- Fusibile della spina per la Gran Bretagna danneggiato (riguarda solo gli apparecchi per la Gran Bretagna)
- Imbuto di caricamento non chiuso correttamente - Interruttore sezionatore di sicurezza attivato (bloccaggio di sicurezza)
- Disco portalame bloccato
- Dispositivo di bloccaggio non in posizione iniziale

Rimedio:

- Lasciar raffreddare l'apparecchio (⇒ 8.8), (⇒ 10.7)
- Controllare il cavo di alimentazione e la protezione ✂ (⇒ 10.1)
- Controllare o sostituire il cavo, la spina, il giunto oppure l'interruttore (da parte di un elettricista qualificato) ✂ (⇒ 10.1)
- Sostituire il fusibile ✂ (⇒ 10.1)
- Chiudere correttamente l'imbuto di caricamento e serrarlo (⇒ 11.3)
- Smontare l'imbuto di caricamento e rimuovere i residui di materiale tritato dalla scocca (Attenzione: scollegare il cavo di alimentazione) (⇒ 11.4)
- Riportare il dispositivo di bloccaggio nella posizione iniziale (⇒ 11.7)

Guasto:

Resa di triturazione ridotta

Possibile causa:

- Lame non affilate
- Lame non affilate correttamente
- Cavo di alimentazione troppo lungo
- Disco portalame curvato

Rimedio:

- Sostituire o riaffilare le lame di triturazione ✂ (⇒ 11.9), (⇒ 11.8)
- Affilare correttamente le lame ✂ (⇒ 11.9)
- Utilizzare un cavo di alimentazione più corto (⇒ 10.1)
- Eseguire un'ispezione visiva del disco portalame ✂

Guasto:

Mancato inserimento delle ramaglie

Possibile causa:

- Senso di rotazione errato del disco portalame
- Lame smussate o non affilate correttamente

Rimedio:

- Modificare il senso di rotazione del disco portalame (⇒ 10.7)
- Riaffilare le lame combinate attenendosi scrupolosamente all'angolo di affilatura ✂ (⇒ 11.9)

Guasto:

Non è possibile montare l'imbuto di caricamento

Possibile causa:

- Il dispositivo di bloccaggio non è stato riportato nella posizione iniziale

Rimedio:

- Riportare il dispositivo di bloccaggio nella posizione iniziale (⇒ 11.7)

19. Programma Assistenza Tecnica

19.1 Conferma di consegna

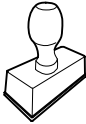
Modello:	_____
Codice di serie:	<input type="text"/> <input type="text"/> <input type="text"/> <input type="text"/> <input type="text"/> <input type="text"/> <input type="text"/> <input type="text"/>
Data:	<input type="text"/> <input type="text"/> <input type="text"/> <input type="text"/>
	
Prossima revisione	
Data:	<input type="text"/> <input type="text"/> <input type="text"/> <input type="text"/>

19.2 Conferma dell'esecuzione del servizio



In caso di lavori di manutenzione, consegnare le presenti istruzioni per l'uso al rivenditore autorizzato STIHL. Il rivenditore conferma, negli appositi campi prestampati, l'esecuzione dei lavori di servizio.

Servizio eseguito il

Data del prossimo Servizio

Distinguido cliente:

Nos alegramos de que se haya decidido por STIHL. Desarrollamos y confeccionamos nuestros productos en primera calidad y con arreglo a las necesidades de nuestros clientes. De esta manera conseguimos elaborar productos altamente fiables incluso en condiciones de esfuerzo extremas.

STIHL también presta un Servicio Postventa de primera calidad. Nuestros comercios especializados garantizan un asesoramiento e instrucciones competentes, así como un amplio asesoramiento técnico.

Le agradecemos su confianza y le deseamos que disfrute de su producto STIHL.



Dr. Nikolas Stihl

IMPORTANTE: LEER ANTES DE USAR Y GUARDAR.

1. Índice

Acerca de este manual de instrucciones	122
Información general	122
Instrucciones para leer el manual	122
Variantes de país	123
Descripción del equipo	123
Para su seguridad	123
Información general	123
Advertencia de peligros causados por la corriente eléctrica	124
Ropa y equipamiento de trabajo	125
Transporte del equipo	125
Antes del trabajo	125
Durante el trabajo	126
Mantenimiento y reparaciones	128
Almacenamiento durante largos periodos de inactividad	128
Eliminación	129
Descripción de los símbolos	129
Contenido del suministro	129
Preparar el equipo para el servicio	130
Montar el eje de rueda y las ruedas	130
Montar el chasis y el canal de expulsión	130
Abrir y cerrar el deflector	130
Montar la parte superior de la tolva	130
Indicaciones para el trabajo	131
¿Qué materiales se pueden triturar?	131
¿Qué materiales no se pueden triturar?	131
Diámetro máximo de las ramas	131
Zona de trabajo del usuario	131
Llenado correcto de la biotrituradora	131
Indicación	131
Carga correcta del equipo	132
Protección contra sobrecarga	132
Si se bloquea la unidad de corte de la biotrituradora	132
Dispositivos de seguridad	132
Bloqueo de re arranque del motor eléctrico	132
Bloqueo de seguridad	132
Freno contra la marcha por inercia del motor eléctrico	132
Cubiertas protectoras	132
Poner el equipo en servicio	132
Conexión eléctrica de la biotrituradora	133
Conectar el cable de alimentación	133
Desconectar el cable de red	133
Dispositivo antitirones del cable	133
Conectar la biotrituradora	134
Desconectar la biotrituradora	134
Conmutador de preselección	134
Triturar	134
Mantenimiento	135
Limpiar el equipo	135
Intervalos de servicio	135
Montar la tolva de llenado	135
Desmontar la tolva de llenado	135
Intervalo de servicio del equipo de corte	136
Desmontar el equipo de corte	136
Montar el equipo de corte	136
Límites de desgaste de las cuchillas	136
Afilar las cuchillas de triturado	137
Motor eléctrico y ruedas	137
Almacenamiento y parada invernal	137
Transporte	138

Arrastrar o empujar la biotrituradora	138
Levantar o transportar la biotrituradora	138
Transportar la biotrituradora sobre una superficie de carga	138
Reducir el desgaste y prevenir daños	138
Piezas de recambio habituales	139
Protección del medio ambiente	139
Eliminación	139
Declaración de conformidad de la UE	139
Biotrituradora STIHL GHE 355.0, GHE 375.0	139
Datos técnicos	140
REACH	141
Localización de anomalías	141
Plan de mantenimiento	141
Confirmación de entrega	141
Confirmación de servicio técnico	142

2. Acerca de este manual de instrucciones

2.1 Información general

Este manual de instrucciones es un **Manual original** del fabricante, en conformidad con la directiva 2006/42/EC.

STIHL desarrolla continuamente su gama de productos, por lo que nos reservamos el derecho de modificar los componentes suministrados en cuanto a forma, técnica y equipamiento.

Por consiguiente, las indicaciones e ilustraciones contenidas en este manual no constituyen compromiso contractual alguno.

Es posible que en este manual de instrucciones se describan modelos que no están disponibles en todos los países.

Este manual de instrucciones está protegido por derechos de autor. Quedan reservados todos los derechos, sobre todo el derecho a la reproducción, traducción y a la elaboración con sistemas electrónicos.

2.2 Instrucciones para leer el manual

Las figuras y los textos describen determinados pasos de manejo.

Todos los símbolos que se encuentran en el equipo se explican en este manual de instrucciones.

Dirección visual:

Dirección visual durante el uso **izquierda** y **derecha** en el manual de instrucciones: El usuario está situado detrás del equipo (posición de trabajo).

Referencias a capítulos:

Se hace referencia a los capítulos y subcapítulos correspondientes que contienen más información con una flecha. El siguiente ejemplo muestra una referencia a un capítulo: (⇒ 4.)

Identificación de párrafos de texto:

Las instrucciones descritas pueden identificarse como en los siguientes ejemplos.

Pasos de manejo del equipo que requieren la intervención del usuario:

- Afloje el tornillo (1) con un destornillador, accione la palanca (2) ...

Enumeraciones generales:

- Utilización del producto en eventos deportivos o en campeonatos

Texto con significado adicional:

Los fragmentos de texto con un significado adicional tienen asignado uno de los símbolos descritos a continuación para destacarlos en el manual de instrucciones.



¡Peligro!

Riesgo de accidente y de sufrir lesiones personales graves. Es necesario evitar hacer algo o atenerse a un comportamiento determinado.



¡Advertencia!

Peligro de lesiones personales. Es necesario atenerse a un comportamiento determinado para evitar sufrir lesiones personales.



¡Atención!

Es posible evitar daños materiales o lesiones leves comportándose de una manera determinada.



Nota

Información relativa al uso óptimo del equipo evitando posibles manejos erróneos.

Texto con relación a las ilustraciones:

Al inicio del manual de instrucciones se encuentran las ilustraciones explicativas del uso del equipo.

El símbolo de la cámara sirve para vincular las ilustraciones de las diferentes páginas con el texto correspondiente del manual.



2.3 Variantes de país

STIHL suministra equipos con distintas clavijas e interruptores, dependiendo del mercado de cada país.

Las ilustraciones muestran equipos con euroconectores; la conexión a la red de los equipos con otros modelos de conector se realiza análogamente.

3. Descripción del equipo



- 1 Equipo base
- 2 Parte inferior de la tolva
- 3 Asa
- 4 Parte superior de la tolva
- 5 Tornillos de cierre
- 6 Canal de expulsión
- 7 Pata tubular
- 8 Rueda
- 9 Conmutador
- 10 Dispositivo antitirones del cable
- 11 Enchufe de red GHE 355
- 12 Enchufe de red GHE 375
- 13 Placa de características con número de serie

4. Para su seguridad

4.1 Información general



Al trabajar con el equipo, el cumplimiento de estas prescripciones preventivas de accidentes es imprescindible.



Antes de la primera puesta en servicio lea atentamente el manual de instrucciones completo. Conserve cuidadosamente el manual de instrucciones para su uso posterior.

Estas medidas de precaución son una garantía para su seguridad. No obstante, esta enumeración no es concluyente. Utilice el equipo siempre con sentido común y de forma responsable y tenga en cuenta que el usuario es el responsable en caso de accidentes que afecten a terceras personas o a sus propiedades.

Familiarícese con los elementos de mando y con el uso apropiado del equipo.

El equipo solo debe ser utilizado por personas que hayan leído el manual de instrucciones y estén familiarizadas con la manipulación del equipo. Antes de la primera puesta en servicio, el usuario debe preocuparse de recibir indicaciones técnicas y prácticas por personas especializadas. El vendedor u otro experto debe aclarar al usuario cómo debe utilizarse el equipo.

En esta instrucción, se debería poner en conocimiento del usuario que para trabajar con el equipo son necesarias atención y una concentración máxima.

Aun cuando utilice este equipo conforme a las normas, siempre persisten algunos riesgos.



¡Peligro de muerte por asfixia!

Peligro de asfixia para los niños al jugar con el material de embalaje. Mantener el material de embalaje fuera del alcance de los niños.

El equipo y todos sus componentes sólo pueden entregarse o prestarse a personas que estén familiarizadas con este modelo

y su manejo. El manual de instrucciones es parte del equipo y debe entregarse siempre junto con el equipo.

Hay que cerciorarse de que el usuario esté capacitado en sentido corporal, sensorial y mental para manejar el equipo y trabajar con él. Si el usuario está capacitado para ello solo de forma limitada, podrá trabajar únicamente bajo supervisión o tras haber sido instruido por una persona responsable.

Hay que cerciorarse de que el usuario sea mayor de edad o esté recibiendo una formación profesional bajo supervisión, conforme a las disposiciones nacionales.

Sólo utilice el equipo descansado y en perfecto estado físico y psíquico. Si padece algún trastorno de salud, debería consultar con su médico para ver si puede trabajar con el equipo. No se deberá trabajar con el equipo después de tomar alcohol, drogas o medicamentos que afecten a la capacidad de reacción.

El equipo está concebido para un uso privado.

Atención: ¡peligro de accidente!

Las biotrituradoras STIHL son adecuadas para desmenuzar ramaje y restos de plantas. Cualquier otro uso no está autorizado y podría ser peligroso o causar daños al equipo.

La biotrituradora no puede utilizarse (esta relación es orientativa):

- para otros materiales (p. ej. vidrio, metal).
- para trabajos que no estén descritos en este manual de instrucciones.
- para la producción de alimentos (p. ej. para triturar hielo, mezcladura).

Por motivos de seguridad se prohíbe toda modificación en el equipo (excepto el montaje correcto de accesorios autorizados por STIHL), lo cual conduciría a la pérdida de los derechos de garantía. Su distribuidor especializado STIHL le ofrecerá más información sobre accesorios autorizados.

De manera particular, está prohibido realizar cualquier tipo de modificación en el equipo con el fin de aumentar la potencia o el régimen del motor eléctrico o de combustión.

No está permitido transportar objetos, animales o personas, especialmente niños, con el equipo.

Debe tenerse un especial cuidado al utilizar el equipo en zonas públicas, parques, instalaciones deportivas, vías públicas y en explotaciones agrícolas y forestales.

La máquina solo se debe soltar cuando se encuentre en una superficie plana, para que no pueda salir rodando.

4.2 Advertencia de peligros causados por la corriente eléctrica



¡Atención: Peligro de electrocución!

Para la seguridad eléctrica son especialmente importantes el cable de conexión a red, la clavija de red, el interruptor de conexión / desconexión y el cable de conexión. Para evitar el riesgo de una descarga eléctrica no deben emplearse cables, conectores ni enchufes dañados, ni cables de conexión que no cumplan los requisitos de las especificaciones.

El cable de conexión debe comprobarse periódicamente para detectar cualquier tipo de deterioro o fragilidad.

El equipo solo debe ponerse en servicio con el cable de alimentación desenrollado.

Si se utiliza un tambor de cable, este deberá desenrollarse siempre por completo antes de usarlo.

Nunca debe utilizarse un cable alargador dañado. Sustituir los cables defectuosos por cables nuevos y no reparar los cables alargadores.

Si el cable de alimentación o el cable de extensión se dañan durante el servicio, hay que separarlos inmediatamente de la alimentación de corriente. No tocar jamás un cable de alimentación o de extensión que esté dañado.



El equipo no debe utilizarse cuando algún cable esté dañado o desgastado. De forma especial debe comprobarse la existencia de daños en el cable de conexión a la red y su envejecimiento.

Los trabajos de mantenimiento y reparación en cables de red sólo deben ser realizados por técnicos especialmente instruidos.

¡Peligro de descarga eléctrica!

No conecte un cable dañado a la red eléctrica y toque únicamente un cable en mal estado cuando éste esté desconectado de la red.

La unidad de corte (cuchillas) sólo se debe tocar cuando el equipo esté desconectado de la red.

Asegúrese siempre de que las líneas eléctricas estén protegidas suficientemente.



No trabaje bajo la lluvia ni en entornos húmedos.

Utilice exclusivamente cables alargadores con aislamiento contra la humedad para uso en exteriores que sean adecuados para ser usados con el equipo (⇒ 10.).

Desconecte el cable de conexión tirando de las clavijas, no de los cables.

No deje el equipo expuesto a la lluvia sin protección.

Si se conecta el equipo a un generador eléctrico debe tenerse en cuenta que las fluctuaciones de corriente pueden dañarlo.

Conecte el equipo sólo a una alimentación de corriente protegida mediante un diferencial de seguridad con una corriente

disparadora de 30 mA como máximo. Para más información, consulte a un electricista.

4.3 Ropa y equipamiento de trabajo



Durante el trabajo debe llevarse siempre un calzado resistente con suela antideslizante. Nunca trabaje descalzo o, por ejemplo, con sandalias.



Durante el trabajo y especialmente también en los trabajos de mantenimiento y en el transporte del equipo deben llevarse siempre guantes resistentes.



Durante el trabajo llevar siempre gafas de protección y protección auditiva. Llévelas puestas el tiempo de la tarea.



Para trabajar con el equipo debe llevarse ropa adecuada y ajustada al cuerpo, es decir, un mono de trabajo, no un mandil.

Durante el trabajo con el equipo no se debe llevar bufanda, ni corbata, joyas, colgantes, o ropa que se pueda enganchar en la máquina.

Durante todo el tiempo de trabajo y para todos los trabajos en el equipo debe recogerse el pelo largo y asegurarlo (pañuelo, gorra, etc.).

4.4 Transporte del equipo

Trabaje sólo con guantes para evitar sufrir lesiones al tocar componentes del equipo calientes o con cantos afilados.

No transportar el equipo con el motor eléctrico en marcha. Antes del transporte, desconectar el motor eléctrico, esperar a que se detengan las cuchillas y retirar el enchufe de red.

Transportar el equipo siempre con el motor eléctrico frío.

Transporte el equipo únicamente con la tolva de llenado montada correctamente.

¡Peligro de lesiones por cuchillas al descubierto!

Tenga en cuenta el peso del equipo, especialmente al tumbarlo.

Utilice medios auxiliares de carga adecuados (rampas, mecanismos de elevación).

Fijar el equipo en la superficie de carga con medios de sujeción de dimensiones suficientes (correas, cuerdas, etc.), utilizando los puntos de fijación descritos en este manual de instrucciones. (⇒ 12.3)

Empujar o tirar del equipo sólo a paso normal. ¡No remolcarlo!

Para el transporte del equipo observe las normativas legales regionales, en especial las que atañen al aseguramiento de la carga y al transporte de objetos en superficies de carga.

4.5 Antes del trabajo

Debe garantizarse que sólo trabajen con el equipo personas que conocen el manual de instrucciones.

Respete las normas locales para los horarios de trabajo de equipos de jardinería con motor de combustión o motor eléctrico.

Antes de utilizar el equipo deben sustituirse las piezas defectuosas, desgastadas y dañadas. Las indicaciones de peligro y advertencia del equipo ilegibles o dañadas deben ser sustituidas. Su distribuidor especializado STIHL tiene a su disposición adhesivos de repuesto y todas las demás piezas de recambio.

Comprobar antes de la puesta en servicio:

- que el equipo tenga un estado seguro de funcionamiento. Esto significa que las cubiertas y los dispositivos de protección se encuentren en su posición de montaje y en perfecto estado.
- que la conexión eléctrica se realice en un enchufe instalado correctamente.
- que el aislamiento del cable de conexión y alargador, la clavija y el empalme estén en perfecto estado.
- que todos los componentes del equipo (carcasa del motor eléctrico, dispositivos de seguridad, elementos de fijación, cuchillas, eje de cuchillas, discos de cuchillas, etc.) no estén desgastados ni dañados.
- que no haya material triturado dentro del equipo y que la tolva de llenado esté vacía.
- que todos los tornillos, tuercas y el resto de los elementos de fijación estén montados y apretados firmemente. Apretar los tornillos y tuercas que se hayan aflojado antes de la puesta en servicio (prestar atención a los pares de apriete).

Utilice el equipo únicamente al aire libre y alejado de paredes o de otros obstáculos rígidos para reducir el peligro de lesiones y de daños materiales (objetos que puedan impedir que el usuario se aparte,

objetos que puedan sufrir roturas de cristales, vehículos que puedan sufrir arañazos, etc.).

El equipo debe encontrarse de forma estable sobre una superficie llana y firme.

No utilizar el equipo en una superficie pavimentada o con gravilla esparcida, ya que el material expulsado o arremolinado podría causar lesiones.

Antes de cada puesta en marcha compruebe que el equipo esté correctamente cerrado. (⇒ 11.3)

Familiarícese con el interruptor de conexión / desconexión para poder reaccionar correctamente y con rapidez en caso de presentarse una situación de emergencia.

El faldón protector en la tolva de llenado debe cubrir la abertura de llenado y no debe estar dañado – en caso contrario habría que cambiarlo.

¡Peligro de lesiones!

El equipo sólo debe ponerse en servicio estando montado debidamente. Si faltan piezas en el equipo (por ejemplo, las ruedas), ya no se cumplen las distancias de seguridad prescritas y además la estabilidad del equipo puede quedar reducida.

¡El estado reglamentario del equipo ha de comprobarse mediante un control visual antes de su puesta en servicio!

"Reglamentario" significa que el equipo está montado completamente y en particular significa que:

- la parte superior de la tolva está montada sobre la parte inferior,
- la tolva de llenado está montada sobre el equipo base y ambos tornillos de cierre están apretados a mano,

- el pie de rueda está montado por completo,
- ambas ruedas están montadas,
- todos los dispositivos de protección (canal de expulsión, faldón protector, etc.) tienen que estar instalados y en perfecto estado,
- la unidad de corte (disco de cuchillas) está montada,
- todas las cuchillas están montadas correctamente.

Los dispositivos de seguridad y de mando instalados en el equipo por el fabricante no deben retirarse ni anularse.

Comprobar visualmente la existencia de daños y deformaciones en el plato portacuchillas y sustituirlo en caso necesario.

4.6 Durante el trabajo

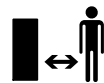

No trabajar nunca el césped cuando haya animales o personas (especialmente niños) en la zona de peligro.

No trabaje con el equipo en caso de lluvia, tormenta y sobre todo cuando haya peligro de rayos.

El suelo mojado aumenta el riesgo de accidentes debido a una menor adherencia.

Se debe trabajar con especial precaución para no resbalar. Si es posible, evitar utilizar el equipo sobre suelo mojado.

Trabaje sólo con luz diurna o buena luz artificial.

La zona de trabajo debe mantenerse limpia y en orden durante todo el tiempo de funcionamiento. Retirar los objetos que pudieran ser causa de tropiezo, como por ejemplo piedras, ramas, cables, etc.

El usuario no debe encontrarse en una posición más elevada que la de la máquina.

Arranque:

Poner el equipo en una posición estable y colocarlo erguido antes de arrancarlo. Bajo ninguna circunstancia debe ponerse en funcionamiento el equipo en posición horizontal.

Conectar el equipo con cuidado, conforme a las indicaciones del capítulo "Poner el equipo en servicio". (⇒ 10.5)

Al arrancar el motor de combustión o conectar el motor eléctrico, no hay que situarse delante de la abertura de expulsión. Al arrancarla o conectarla, la biotrituradora debe estar completamente vacía. De lo contrario, el material triturado podría salir despedido y provocar lesiones.

El equipo no debe volcarse durante el arranque.

Es preciso evitar repetidas conexiones dentro de un espacio de tiempo breve, en especial, no se debe "jugar" con el interruptor de conexión / desconexión. ¡Peligro de sobrecalentamiento del motor eléctrico!

Debido a las fluctuaciones de tensión ocasionadas por este equipo al acelerarlo, podrían resultar afectados otros dispositivos conectados al mismo circuito de corriente en caso de producirse condiciones de red desfavorables. En este caso deben adoptarse medidas adecuadas (por ejemplo, conectar el

equipo a otro circuito de corriente que no sea el del dispositivo afectado o a un circuito de corriente con un nivel de impedancia más bajo).

Puesta en servicio:



¡Peligro de lesiones!

No ponga jamás las manos ni los pies por encima, por debajo o al lado de elementos en rotación.

Con el equipo en marcha, no colocar nunca la cara ni ninguna otra parte del cuerpo por encima de la tolva de llenado ni delante de la abertura de expulsión. Mantenga siempre una distancia suficiente entre la cabeza / el cuerpo y la abertura de llenado.



Nunca introduzca las manos ni otras partes del cuerpo ni la ropa en la tolva de llenado o en el canal de expulsión. Existe un alto riesgo de sufrir lesiones en los ojos, la cara, los dedos, las manos, etc.

Mantenga siempre el equilibrio y una posición segura. No se incline hacia delante.

El faldón protector no debe manipularse (p. ej. retirarse, abatirse hacia arriba, apretarse, dañarse) durante el funcionamiento.

El usuario debe situarse en la zona de trabajo descrita para introducir el material. Manténgase durante todo el tiempo de funcionamiento siempre en la zona de trabajo y nunca en la zona de expulsión. (⇒ 8.4)

¡Peligro de lesiones!

Durante el funcionamiento del equipo el material triturado puede salir despedido

hacia arriba. Por eso lleve gafas de protección y mantenga la cara alejada de la abertura de llenado.

No inclinar nunca el equipo mientras esté funcionando el motor de combustión o el motor eléctrico.

Si el equipo vuelca durante el funcionamiento, apagar inmediatamente el motor eléctrico y extraer el enchufe de red.

Asegúrese de que no se acumule material triturado en el canal de expulsión, ya que ello podría provocar un mal resultado de triturado o rebotes de material a través de la tolva de llenado.

Al llenar la biotrituradora preste especial atención a que no se introduzcan cuerpos extraños como piezas metálicas, piedras, plásticos, cristales, etc. en la cámara de triturado, puesto que podrían provocar daños y rebotes del material que se encuentra en la tolva de llenado. Por este motivo, elimine también cualquier obstrucción.

Al llenar la biotrituradora con ramas pueden producirse rebotes. ¡Utilizar guantes!



STOP

Preste atención a la inercia de la herramienta de corte, que seguirá girando algunos segundos antes de pararse.

Apague el motor eléctrico, desconecte la clavija de red del equipo y espere a que se detengan completamente todos los elementos rotatorios:

- antes de dejar el equipo desatendido o cuando quede sin vigilancia,
- antes de elevar, soportar, inclinar, empujar o arrastrar el equipo y antes de cambiarlo de posición,

- antes de aflojar los tornillos de cierre para abrir el equipo,
- antes de transportar el equipo,
- antes de eliminar bloqueos u obstrucciones en la unidad de corte, en la tolva de llenado o en el canal de expulsión,
- antes de realizar trabajos en el disco de cuchillas,
- antes de revisar o limpiar el equipo y antes de realizar cualquier trabajo en el mismo.

Si la herramienta de corte entrase en contacto con cuerpos extraños, el equipo produjera ruidos anormales o vibrase de forma alarmante, apague inmediatamente el motor eléctrico y deje que el equipo se detenga. Retire el enchufe de red, quite la tolva de llenado y realice los siguientes pasos:

- Compruebe el equipo, especialmente la existencia de daños en la herramienta de corte (cuchillas, disco de cuchillas, alojamiento de cuchillas, tornillo de cuchilla, anillo de sujeción), y encargue la reparación necesaria a un técnico especializado antes de volver a arrancar el motor y trabajar con el equipo.
- Compruebe la buena fijación de todos los componentes de la unidad de corte y reapriete los tornillos en caso necesario (tenga en cuenta los pares de apriete).
- Haga que un técnico especializado repare o sustituya las piezas dañadas por piezas de las mismas características.

4.7 Mantenimiento y reparaciones



Antes de iniciar trabajos de mantenimiento (limpieza, reparación, etc.) y antes de comprobar si el cable de

conexión está enredado o dañado, hay que colocar el equipo sobre un suelo estable y liso, apagar el motor eléctrico y desconectar el enchufe de red.

Antes de todos los trabajos de mantenimiento, dejar enfriar el equipo durante unos 5 minutos.

El cable de la conexión a la red sólo debe ser reparado o sustituido por un electricista autorizado.

Antes de realizar el mantenimiento de la herramienta de corte hay que prestar atención a que esta pueda seguir girando a pesar del dispositivo de bloqueo, aunque esté apagada la alimentación de corriente.

En caso de que para los trabajos de mantenimiento se deban retirar componentes o dispositivos de protección, es necesario volver a colocarlos inmediatamente después de forma correcta.

Limpieza:

Tras el trabajo, debe limpiarse concienzudamente todo el equipo.

(⇒ 11.1)

No utilizar nunca equipos de limpieza a alta presión ni limpiar el equipo bajo agua corriente (p. ej., con una manguera de jardín).

No utilizar productos de limpieza agresivos. Estos pueden dañar el plástico y el metal, lo cual podría afectar al funcionamiento seguro de su equipo STIHL.

Trabajos de mantenimiento:

Solo pueden realizarse los trabajos de mantenimiento descritos en este Manual de instrucciones; todos los demás trabajos deben ser realizados por un distribuidor especializado.

En caso de que no disponga de los conocimientos y de los medios auxiliares necesarios, póngase **siempre** en contacto con un distribuidor especializado.

STIHL recomienda la realización de los trabajos de mantenimiento y reparación exclusivamente por el servicio técnico de un distribuidor especializado STIHL. Los distribuidores especializados STIHL reciben formación e información técnica regularmente.

Utilice únicamente herramientas, accesorios o acoples que estén autorizados por STIHL para este equipo o piezas técnicamente equivalentes. En caso contrario, existe riesgo de accidentes con lesiones personales o daños en el equipo. En caso de dudas debería dirigirse a un establecimiento especializado.

En lo que respecta a sus características, las herramientas, accesorios y piezas de recambio originales STIHL están adaptadas de forma óptima al equipo y a las necesidades del usuario. Los recambios originales STIHL se reconocen mediante la referencia de recambio STIHL, el logotipo STIHL y en tal caso por el identificativo de recambio STIHL. En las piezas más pequeñas es posible que solamente esté presente este identificativo.

Mantenga los adhesivos de advertencia e indicación siempre limpios y legibles. Debe sustituir los adhesivos dañados o ausentes por nuevos adhesivos originales que su distribuidor especializado STIHL le ponga a disposición. Si un componente se

sustituye por otro nuevo, asegúrese que el nuevo componente disponga de los mismos adhesivos.

Los trabajos en la unidad de corte sólo deben llevarse a cabo con guantes de trabajo resistentes y tomando especiales medidas de precaución.

Mantenga firmemente apretadas todas las tuercas, pernos y tornillos, especialmente todos los tornillos de la unidad de corte, para que el equipo se encuentre en condiciones de funcionamiento seguras.

Revise la presencia de desgaste y daños en el equipo regularmente, especialmente antes de almacenar el equipo (p. ej. antes de la pausa invernal). Por motivos de seguridad, las piezas desgastadas o dañadas deben ser sustituidas inmediatamente para que el equipo se encuentre siempre en un estado de funcionamiento seguro.

4.8 Almacenamiento durante largos periodos de inactividad

Deje que el equipo se enfríe unos 5 minutos antes de guardarlo en un lugar cerrado.

Asegúrese de que el equipo no pueda ser utilizado por personas no autorizadas (p. ej. niños).

Limpiar a fondo el equipo antes de su almacenamiento (p. ej. en invierno).

El equipo debe guardarse en condiciones de servicio seguras.

Guardar la máquina en una superficie plana de tal manera que no pueda salir rodando involuntariamente.

La biotrituradora sólo se debe almacenar con la tolva de llenado montada.

¡Peligro de lesiones por cuchillas al descubierto!

4.9 Eliminación

Los productos desechables pueden ser perjudiciales para las personas, los animales y el medio ambiente y, por tanto, deben eliminarse correctamente.

Póngase en contacto con su centro de reciclado o su establecimiento especializado para recibir información sobre cómo eliminar los productos desechables de forma correcta. STIHL recomienda los distribuidores especializados STIHL.

Asegúrese de que el equipo viejo se deseche correctamente. Inutilice el equipo antes de desecharlo. Para prevenir accidentes, retirar sobre todo el cable de red y el cable de conexión al motor eléctrico.

5. Descripción de los símbolos



¡Atención!

Lea el manual de instrucciones antes de poner en marcha el equipo.

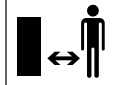

¡Peligro de lesiones!

Impida que otras personas se acerquen a la zona de peligro.

¡Peligro de lesiones!

¡Elementos giratorios!
No coloque manos o pies en las aberturas cuando el equipo está en funcionamiento.

¡Peligro de lesiones!

Antes de realizar trabajos en la herramienta de corte, antes de efectuar cualquier trabajo de mantenimiento y limpieza, antes de verificar si el cable de conexión está enredado o dañado y antes de abandonar el equipo, apagar el motor eléctrico y desenchufar el cable de red.

¡Utilizar protección auditiva!

¡Utilizar gafas de protección!

¡Utilizar guantes de trabajo!

¡Peligro de lesiones!

No subirse al equipo.



¡Peligro de lesiones!

Nunca introduzca las manos ni otras partes del cuerpo ni la ropa en la tolva de llenado o en el canal de expulsión.

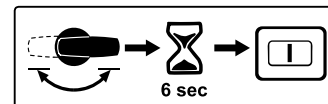

Si se acciona el conmutador de preselección durante el funcionamiento de la máquina, sólo es posible realizar un nuevo arranque tras un tiempo de espera de 6 segundos.

6. Contenido del suministro

2

Pos.	Denominación	Unid.
A	Equipo base con parte inferior de la tolva	1
B	Parte superior de la tolva	1
C	Eje de ruedas	1
D	Pie de rueda	1
E	Tope de rueda	2
F	Tornillo M6 x 55	2
G	Tuerca hexagonal	2
H	Rueda	2
I	Tapacubos	2
J	Tapón de rueda	2
K	Clavija de sujeción	2
L	Tornillo autorroscante P6 x 50	2
M	Deflector	1
N	Prolongación de expulsión	1
O	Regleta	1
P	Perno	2

Pos.	Denominación	Unid.
Q	Tornillo Torx P5 x 20	3
R	Tornillo Torx P5 x 10	2
S	Tornillo de seguridad	3
T	Herramienta de montaje	1
•	Manual de instrucciones	1

7. Preparar el equipo para el servicio

! ¡Evitar causar daños en el equipo!

Para evitar causar daños al equipo deben cumplirse exactamente todos los pares de apriete indicados en el siguiente capítulo "Preparar el equipo para la puesta en servicio".

7.1 Montar el eje de rueda y las ruedas



- Montar el eje de rueda (C) con topes de rueda (E), tornillos (F) y las tuercas hexagonales (G) en el pie de rueda (D) y atornillar con la herramienta de montaje (T) (4 - 6 Nm).
- Deslizar la rueda (H) sobre el eje de rueda montado.
- Introducir el tapón de rueda (J) y fijarlo metiendo a golpes la clavija de sujeción (K).
- Colocar el tapacubos (I).
- Repetir el procedimiento en el otro lado.

7.2 Montar el chasis y el canal de expulsión



1 Montar la prolongación de expulsión

- Colocar el equipo base (A) sobre un taco de madera de aprox. 15-20 cm como se muestra en la ilustración.
- Enganchar la prolongación de expulsión (N) metiendo los ganchos (1) por atrás en los orificios (2) del equipo base (A) y girar la prolongación hacia abajo, de tal manera que la parte delantera del equipo base encaje exactamente en el orificio de la prolongación de expulsión.
- Enroscar los tornillos (R) en los alojamientos de los ganchos (1) (1 - 2 Nm).

2 Montar el tren de rodaje

- Colocar el tren de rodaje con ambos pies de rueda (3) hasta el tope en las guías de la unidad básica (4).
- Encajar el pie de rueda con el codo (5) en la muesca de la cubierta de expulsión (6).
- Introducir los tornillos (L) en los orificios de los pies de rueda (7) y apretarlos (3 - 4 Nm).

3 Montar la regleta

- ! El codo del pie de rueda (5) debe quedar alojado exactamente en las muescas de la prolongación de expulsión (6).
- Colocar la regleta (O) y enroscar los tornillos (Q) (1 - 2 Nm).
- Poner el equipo de pie.

4 Montar el deflector

- Enganchar el deflector (M) y presionar los pernos (P) (utilizar un martillo de plástico si fuera necesario). Durante el enganche, prestar atención a que los nervios (8) a izquierda y derecha del lado interior del deflector estén colocados exactamente en la ranura de guía de la prolongación de expulsión (9).

7.3 Abrir y cerrar el deflector



Abrir el deflector:

- Para triturar, plegar hacia arriba el deflector (1) y enclavar la lengüeta de cierre (2) en la prolongación de expulsión.

Cerrar el deflector:

- Para el transporte o para un almacenamiento compacto, elevar ligeramente la lengüeta de cierre (2) y plegar hacia abajo el deflector (1).

7.4 Montar la parte superior de la tolva



i La tolva solamente puede ser montada por un establecimiento especializado utilizando una herramienta especial. STIHL recomienda los distribuidores especializados STIHL.

- Colocar la parte superior de la tolva (B) sobre la parte inferior (1).
- Doblar el faldón protector (2) hacia arriba como se muestra en la ilustración, y mantenerlo en esta posición.

- Enroscar los tornillos (S).

8. Indicaciones para el trabajo

8.1 ¿Qué materiales se pueden triturar?

Con la biotrituradora GHE 355 pueden triturarse tanto materiales blandos como duros.

Material blando:

Desechos orgánicos vegetales como restos de frutas y hortalizas, flores, hojarasca, etc.

Material duro:

Restos de poda de árboles y setos, así como ramaje bifurcado y duro.



Los restos de poda de árboles y setos deben triturarse justo después de cortarse, puesto que el rendimiento de la biotrituradora es mayor con material recién cortado que con material seco o mojado.

8.2 ¿Qué materiales no se pueden triturar?

Evite que entren piedras, vidrio, piezas metálicas (cables, clavos, ...) o piezas de plástico en la biotrituradora.

Regla básica:

los materiales que no se pueden utilizar para el compostaje tampoco se deben procesar con la biotrituradora.

8.3 Diámetro máximo de las ramas

Los datos se refieren a ramaje recién cortado:

Diámetro máximo de las ramas
GHE 355: **35 mm**
GHE 375: **40 mm**

8.4 Zona de trabajo del usuario

Por motivos de seguridad, el usuario debe mantenerse durante la duración del trabajo siempre dentro de la zona de trabajo (zona gris)

Para evitar ser alcanzado por el material que pudiera salir disparado, el usuario no debe colocarse directamente detrás de la biotrituradora, sino ligeramente en un lado (zona gris sombreada A).



8.5 Llenado correcto de la biotrituradora



¡Peligro de lesiones!

La unidad de cuchillas, en disposición oblicua, puede provocar un rebote del ramaje introducido. Para evitar lesiones, debe llenarse la biotrituradora de la forma correcta. Cuando se alimenta la biotrituradora desde su parte posterior, es decir, cuando el usuario se encuentra en la zona de trabajo (⇒ 8.4), debe introducirse el ramaje ligeramente inclinado según el símbolo (1) pegado a la pared izquierda de la tolva hasta que llegue a la unidad de cuchillas.

En el llenado, tenga en cuenta el diámetro máximo de ramas indicado. El gran tamaño de la abertura de llenado está solamente previsto para una mejor recepción de las ramas muy bifurcadas.

8.6 Indicación



El símbolo visualizado en el display sólo tiene validez cuando el motor eléctrico está funcionando. Por ello antes de comprobar el display debe conectarse la biotrituradora. (⇒ 10.5)

Tras conectar la biotrituradora, se visualiza en el display (1) el tipo de material que se procesa mediante los siguientes símbolos:



Restos de poda de árboles y setos, así como ramaje bifurcado y duro.



Desechos orgánicos vegetales como restos de frutas y hortalizas, restos de plantas, hojarasca, etc.

8.7 Carga correcta del equipo

El motor eléctrico o de combustión de la biotrituradora puede ser sometido a esfuerzo sólo en la medida en que el régimen no descienda por debajo de límites prudenciales. Alimentar la biotrituradora siempre de forma continuada y uniforme. Si el régimen del motor eléctrico o de combustión desciende durante el trabajo con la biotrituradora, no hay que seguir llenando el equipo a fin de descargar el motor.

8.8 Protección contra sobrecarga

Si durante el trabajo se produce una sobrecarga del motor eléctrico, el dispositivo de protección contra sobrecarga térmica integrado lo desconectará automáticamente.

Tras un tiempo de enfriamiento de **aprox. 10 minutos** puede volver a ponerse la biotrituradora en servicio. En caso de que se dispare con frecuencia la protección contra sobrecarga, los motivos pueden ser los siguientes:

- Cable de conexión no adecuado (⇒ 10.1)
- Sobrecarga eléctrica

- Sobrecarga del equipo debida a excesiva cantidad de material triturado o cuchillas desafiladas

8.9 Si se bloquea la unidad de corte de la biotrituradora

Si la unidad de corte de la biotrituradora se bloquea al triturar, apagar inmediatamente el motor eléctrico y desconectar el cable de red. A continuación retirar la tolva de llenado y eliminar la causa de la anomalía.

9. Dispositivos de seguridad

9.1 Bloqueo de re arranque del motor eléctrico

El equipo sólo puede ponerse en marcha con el interruptor y no enchufando el cable de conexión a la toma de corriente.

9.2 Bloqueo de seguridad

El motor eléctrico y la herramienta de triturado sólo deben ponerse en marcha con la tolva de llenado debidamente cerrada. Cuando se afloja el tornillo de cierre derecho (si estamos situados frente al equipo) durante el funcionamiento, el motor eléctrico se apaga automáticamente y la herramienta de triturado se detiene en pocos segundos.

9.3 Freno contra la marcha por inercia del motor eléctrico

El freno contra la marcha por inercia del motor eléctrico reduce a pocos segundos el periodo de rodaje por la propia inercia de las cuchillas desde la desconexión hasta la parada de las cuchillas.

9.4 Cubiertas protectoras

La biotrituradora está equipada con cubiertas protectoras en la zona de carga y expulsión. Algunas de éstas son la tolva de llenado completa con parte superior de la tolva y faldón protector, la tolva de expulsión y el deflector.

Las cubiertas protectoras garantizan al triturar una distancia segura respecto a las cuchillas de triturado.

10. Poner el equipo en servicio



¡Peligro de lesiones!

Antes de la puesta en funcionamiento de la biotrituradora, lea con atención el capítulo "Para su seguridad" (⇒ 4.) y tenga en cuenta todas las indicaciones de seguridad.

- Arranque el motor eléctrico únicamente como se describe en el manual de instrucciones. (⇒ 10.5)

10.1 Conexión eléctrica de la biotrituradora



¡Peligro de lesiones!

Observar todas las instrucciones de seguridad del capítulo "Advertencia de peligros causados por la corriente eléctrica" (⇒ 4.2).



Las biotrituradoras de la versión para Gran Bretaña disponen de un cable de conexión de 10 m con una clavija especial. En esta clavija está integrado un fusible.

La tensión de red debe coincidir con la tensión de servicio (véase la placa de características).

El cable de conexión a la red eléctrica debe estar suficientemente protegido. (⇒ 17.)

Solo deben emplearse cables de conexión que no sean más ligeros que cables flexibles de goma
H07 RN-F DIN/VDE 0282.

Las conexiones de enchufe deben estar protegidas contra salpicaduras de agua. La utilización de cables o alargadores no apropiados puede ocasionar una reducción del rendimiento y causar daños en el motor eléctrico.

La sección mínima del cable de conexión a la red eléctrica debe ser de **3 x 1,5 mm²** con una longitud de hasta **25 m** o **3 x 2,5 mm²** con una longitud de hasta **50 m**.

Los empalmes de los cables de conexión deben ser de goma o estar revestidos de goma y cumplir la norma **DIN/VDE 0620**.

Este equipo está previsto para ser puesto en servicio conectado a una red de alimentación de corriente con una impedancia del sistema de Z_{\max} en el punto de entrega (conexión doméstica) de como máximo **0,435 ohmios (a 50 Hz)**. El usuario debe asegurarse de que el equipo solamente se ponga en servicio con una red de alimentación de corriente que cumpla estos requisitos. Si fuera necesario, la impedancia del sistema puede consultarse a la empresa suministradora de energía local.



El electricista podrá facilitar más información sobre la conexión de red.

10.2 Conectar el cable de alimentación



Al seleccionar el cable de alimentación deben tenerse en cuenta todos los puntos del capítulo "Conexión eléctrica del equipo" (⇒ 10.1).

GHE 355:

- Enchufar la toma del cable de alimentación a la clavija de 3 polos (1) del equipo.

GHE 375:

- Enchufar la toma del cable de alimentación a la clavija de 5 polos (2) del equipo.

10.3 Desconectar el cable de red



El cable de red sólo debe ser desconectado tirando del acoplamiento. No tirar nunca del cable.

Si se desconecta el cable de red mientras la biotrituradora está funcionando, solamente podrá ponerse de nuevo en marcha tras un tiempo de espera de 12 segundos.

10.4 Dispositivo antitirones del cable



Durante el trabajo, el dispositivo antitirones del cable evita que el cable de conexión se desconecte accidentalmente y que la conexión del cable de alimentación del equipo resulte dañada. Por este motivo, el cable de conexión siempre debe guiarse por el dispositivo antitirones del cable.

Enganchar el cable en el dispositivo antitirones del cable:

- Conectar el cable de red. (⇒ 10.2)
- Formar un lazo con el cable de conexión (1) y guiarlo a través de la abertura (2).
- Colocar el lazo por encima del gancho (3) y apretarlo.

Desenganchar el cable del dispositivo antitirones del cable:

- Soltar el lazo del cable de red del gancho (3).
- Sacar el lazo del cable de conexión (1) de la abertura (2).

- Desenchufar el cable de red en caso necesario. (⇒ 10.3)

10.5 Conectar la biotrituradora



Asegúrese de que no quede material triturado en el equipo, ya que de lo contrario podría salir proyectado al conectar la máquina.

El dispositivo de bloqueo del disco de cuchillas debe estar siempre inclinado completamente hacia atrás. (⇒ 11.6)



Si el conmutador de preselección se encuentra en posición vertical (posición central), la biotrituradora no se puede poner en marcha.

- Conectar el cable de red. (⇒ 10.2)
- Presionar la tecla verde (1) del conmutador.

La biotrituradora está funcionando.

10.6 Desconectar la biotrituradora



Apagar el motor eléctrico sólo cuando el equipo esté completamente vacío. De lo contrario podría bloquearse el disco de cuchillas la próxima vez que se arranque el motor.

- Presionar la tecla roja (1) del conmutador.

El motor eléctrico de la biotrituradora se apaga y se frena automáticamente.



¡Peligro de lesiones!

Tras apagar el motor eléctrico, tenga en cuenta la inercia de las herramientas de trabajo, que seguirán girando algunos segundos antes de pararse completamente.

10.7 Conmutador de preselección



Con las biotrituradoras GHE 355 y GHE 375 pueden triturarse tanto materiales blandos como duros. Girando el conmutador de preselección se ajusta el método de trituración.



Si se acciona el conmutador de preselección durante el funcionamiento o tras desconectar el motor eléctrico (el motor aún no se ha detenido), se establece por motivos de seguridad un tiempo de espera de 6 segundos durante el cual no es posible volver a arrancar la biotrituradora. (⇒ 10.5)



Hasta que no se conecta la biotrituradora no se indica correctamente el material a procesar.

Comprobar el ajuste:

- Conectar la biotrituradora. (⇒ 10.5)
En la pantalla (1) aparece el símbolo del material de trituración a procesar ajustado en ese momento. (⇒ 8.6)

Modificar ajuste:

- Desconectar la biotrituradora y esperar a que la unidad de corte se detenga. (⇒ 10.6)
- Girar el conmutador de preselección (2) 180°.

- Conectar de nuevo la biotrituradora. (⇒ 10.5)
En la pantalla (1) aparece el símbolo del material de trituración a procesar ajustado en ese momento. (⇒ 8.6)

10.8 Triturar

- Llevar la biotrituradora a una superficie llana y firme y apoyarla de forma segura.
- Llevar guantes resistentes, gafas protectoras y protección auditiva.
- Abrir el deflector. (⇒ 7.3)
- Conectar la línea de alimentación a la biotrituradora. (⇒ 10.2)
- Conectar la biotrituradora. (⇒ 10.5)
- Esperar hasta que la biotrituradora haya alcanzado el régimen máximo (régimen de marcha en vacío).
- Comprobar que el material triturado (duro o blando) corresponda con el símbolo visualizado en el display. (⇒ 8.6)
- Si el indicador no coincide, cambiar el ajuste. (⇒ 10.7)
- Llenar la biotrituradora correctamente con material a triturar. (⇒ 8.5)
- Desconectar la biotrituradora. (⇒ 10.6)

11. Mantenimiento



¡Peligro de lesiones!

Para evitar una conexión accidental del motor eléctrico, es imprescindible desenchufar el cable de alimentación antes de realizar cualquier tarea de mantenimiento o limpieza y de llevar a cabo trabajos en la unidad de corte.



¡Peligro de lesiones!

Trabajar solamente con guantes protectores. No toque jamás las cuchillas antes de que éstas se hayan detenido por completo.



En caso de que no disponga de los conocimientos o de los medios auxiliares necesarios, póngase siempre en contacto con un distribuidor especializado.

STIHL recomienda que los trabajos de mantenimiento y reparación se realicen exclusivamente en las instalaciones del distribuidor especializado STIHL.

STIHL recomienda utilizar piezas de repuesto originales STIHL.

11.1 Limpiar el equipo

Intervalo de mantenimiento: Después de cada uso



Limpiar a fondo el equipo después de cada uso. Un tratamiento cuidadoso evita daños en el equipo y alarga su vida útil.



No proyectar **nunca chorros de agua** sobre piezas del motor eléctrico o de combustión, juntas, cojinetes y componentes eléctricos

tales como interruptores. La consecuencia serían reparaciones costosas.



Si la suciedad y restos de material adheridos no se pueden eliminar con un cepillo, un trapo húmedo o un palo de madera, STIHL

recomienda utilizar un limpiador especial (p. ej., el limpiador especial STIHL).

No utilizar productos de limpieza agresivos.

Limpiar los discos de cuchillas regularmente.

El equipo debe limpiarse únicamente en la posición ilustrada.

- Desmontar la tolva de llenado. (⇒ 11.4)

Eliminar la suciedad en la conducción del aire de refrigeración (ranuras de aspiración) de la carcasa del motor eléctrico, para garantizar una suficiente refrigeración del motor.

11.2 Intervalos de servicio

Se recomienda que **una vez al año** la biotrituradora sea revisada por un establecimiento especializado.

STIHL recomienda los distribuidores especializados STIHL.

11.3 Montar la tolva de llenado



¡Peligro de lesiones!

Trabajar siempre con guantes resistentes.



Antes de montar la tolva de llenado se debe comprobar que la unidad de corte no esté bloqueada por el dispositivo de bloqueo.

- Enganchar la tolva de llenado (1) en los ganchos de fijación del equipo base (2) e inclinarla hacia delante.
- Enroscar y apretar los tornillos de cierre (3).



Tras el montaje, examinar visualmente si la tolva de llenado está enganchada correctamente en los ganchos de fijación.

11.4 Desmontar la tolva de llenado



¡Peligro de lesiones!

Antes de aflojar los tornillos de cierre, desconectar la clavija de red. Trabajar siempre con guantes resistentes.

- Aflojar y desenroscar los tornillos de cierre (1).
- Bascular la tolva de llenado (2) hacia atrás y retirarla.

11.5 Intervalo de servicio del equipo de corte

Intervalo de mantenimiento: Antes de cada uso

Comprobar el equipo de corte (compuesto por el disco de cuchillas, las cuchillas de triturado, la arandela de seguridad, la arandela de sujeción y el tornillo) respecto a desgaste, encaje correcto, presencia de fisuras y otros daños.

11.6 Desmontar el equipo de corte



 **¡Peligro de lesiones!**
¡Trabajar solamente con guantes!



No toque jamás las cuchillas antes de que éstas se hayan detenido por completo.

1 Fijar el disco de cuchilla

- Desmontar la tolva de llenado. (⇒ 11.4)
- Girar el disco de cuchillas (1) a la posición indicada en la ilustración y abatir el dispositivo de bloqueo (2) hacia arriba hasta el tope.

2 Soltar el equipo de corte

- Aflojar y desenroscar completamente el tornillo (3) con la herramienta de montaje (T).
- Retirar el tornillo (3), la arandela de seguridad (4) y la arandela de sujeción (5).

3 Retirar las cuchillas de alas

- Retirar la cuchilla de alas (6), la cuchilla de alas (7) y la cuchilla de alas (8).

4 Retirar el disco de cuchillas.

- Volver a colocar el dispositivo de bloqueo (2).
- Levantar el disco de cuchillas (1).

11.7 Montar el equipo de corte



 **¡Peligro de lesiones!**
¡Trabajar solamente con guantes!



Antes de colocar el equipo de corte se debe comprobar visualmente que el disco de cuchillas y todas las cuchillas de triturado estén en perfecto estado y no presenten muescas, fisuras ni otros defectos.



Antes de colocar el equipo de corte se debe limpiar el alojamiento de cuchillas en el equipo, el disco de cuchillas y las cuchillas de triturado.



El disco de cuchillas con las cuchillas de astillado y las tres cuchillas de alas disponen de un alojamiento de cuchillas dentado. Así se evita un montaje incorrecto de toda la unidad de corte, ya que las cuchillas sólo pueden ser colocadas en el alojamiento de cuchillas en la posición correcta.

1 Colocar el disco de cuchillas

- Colocar el disco de cuchillas (1) en el alojamiento de la cuchilla. Al hacerlo, tener en cuenta la posición del dentado del alojamiento de cuchillas.

2 Fijar el equipo de corte

- Girar el disco de cuchillas (1) a la posición indicada en la ilustración y abatir el dispositivo de bloqueo (2) hacia arriba hasta el tope.

3 Colocar las cuchillas de alas



Los números (3) en la cara interior de la cuchillas de alas se corresponden con la secuencia de montaje.

- Colocar la cuchilla de alas (4), la cuchilla de alas (5) y la cuchilla de alas (6).

4 Fijar el equipo de corte

- Colocar la arandela de sujeción (7) y fijarla junto con la arandela de seguridad (8) y el tornillo (9).
- Apretar el tornillo (9) con ayuda de la herramienta de montaje (T) (**45 - 50 Nm**).
- Volver a colocar el dispositivo de bloqueo (2).
- Montar la tolva de llenado. (⇒ 11.3)

11.8 Límites de desgaste de las cuchillas



Antes de alcanzar los límites de desgaste indicados se debe dar la vuelta a las cuchillas correspondientes o sustituirlas. STIHL recomienda los distribuidores especializados STIHL.

1 Vista general de cuchillas

- 1 cuchilla combinada (1)
- 3 cuchillas de alas (2)

- 2 cuchillas de triturado (3)
- Desmontar el equipo de corte. (⇒ 11.6)

2 Cuchilla combinada

- Colocar en el canto de referencia de la cuchilla combinada (4) una regla (5). La distancia (A) entre el filo de corte y la regla determina el desgaste.

Límite de desgaste máximo (A) de la cuchilla combinada (1):

A = 5 mm

3 Cuchilla de alas



El procedimiento de medición y el valor indicado es igual para las tres cuchillas de alas.



Debido a un desgaste desigual de los filos de corte, las cuchillas de alas pueden sufrir un deterioro asimétrico.

- La medición de la anchura de las cuchillas debe llevarse a cabo en dos o tres puntos a lo largo del canto del filo. Se debe aplicar el valor más bajo.

Anchura mínima de la cuchilla (B)

Cuchilla de alas (2):

B = 40 mm

4 Cuchilla de triturado



El procedimiento de medición y el valor indicado es igual para las dos cuchillas de triturado.



Debido a un desgaste desigual de los filos de corte, las cuchillas de triturado pueden sufrir un deterioro asimétrico.

- La medición de la anchura de las cuchillas debe llevarse a cabo en dos o tres puntos a lo largo de los filos de corte. Se debe aplicar el valor más bajo.

Anchura mínima de la cuchilla (C, D)

Cuchilla de triturado (3):

C = 23 mm

D = 16 mm

11.9 Afilar las cuchillas de triturado



Se recomienda que el afilado de las cuchillas de triturado sea llevado a cabo por un distribuidor oficial, ya que unas cuchillas incorrectamente afiladas (ángulo de afilado erróneo, desequilibrio debido a un afilado irregular, etc.) puede afectar negativamente al funcionamiento (introducción del material triturado, resistencia de los filos, etc.) de la biotrituradora.

- Desmontar el equipo de corte. (⇒ 11.6)

Ángulo de afilado:

El ángulo de afilado de las cuchillas de triturado es de **30°**.

Indicaciones para afilar las cuchillas de triturado:

Las cuchillas de triturado deben afilarse teniendo en cuenta los siguientes puntos:

- Refrigerar las cuchillas durante el afilado, p. ej. con agua. A fin de conservar la resistencia de la cuchilla, debe evitarse que esta adquiera un color azul.
- Afilar la cuchilla uniformemente para evitar que se produzcan vibraciones por desequilibrio.

- Antes de montar la cuchilla, comprobar que no presenta daños. Deberán sustituirse las cuchillas si se detecta alguna muesca o fisura, o cuando los filos se hayan reducido hasta el límite de desgaste.
- Los filos de las cuchillas deben afilarse respetando la indicación del ángulo de corte.
- Las cuchillas deben afilarse en sentido contrario al filo.

11.10 Motor eléctrico y ruedas

El motor eléctrico no requiere mantenimiento.

Los rodamientos de las ruedas no requieren mantenimiento.

11.11 Almacenamiento y parada invernal

El equipo debe guardarse en un lugar seco, cerrado y sin polvo. Asegúrese de que no quede al alcance de los niños.

El equipo debe guardarse sólo en un estado de servicio seguro.

Mantenga todas las tuercas, pernos y tornillos fuertemente apretados y sustituya las indicaciones de advertencia y peligro del equipo que sean ilegibles, compruebe signos de desgaste y daños en toda la máquina. Sustituya los componentes desgastados o dañados.

Deben solucionarse las posibles anomalías presentes en el equipo antes de guardarlo.

Si el equipo va a estar parado mucho tiempo (parada invernal), hay que tener en cuenta los puntos siguientes:

- Limpiar a fondo todos los componentes externos del equipo.
- Aplicar aceite o grasa a todas las piezas móviles.

12. Transporte



¡Peligro de lesiones!

Antes del transporte, leer y observar detenidamente el capítulo "Para su seguridad", especialmente el capítulo "Transporte del equipo". (⇒ 4.4)

La biotrituradora sólo se debe transportar con la tolva montada. Antes de levantar el equipo, tener en cuenta el peso indicado en el capítulo "Datos técnicos". (⇒ 17.)

12.1 Arrastrar o empujar la biotrituradora



- Sujetar la biotrituradora por la parte superior de la tolva (1) y abatirla hacia atrás.
- Así puede arrastrarse o empujarse la biotrituradora lentamente paso a paso.

12.2 Levantar o transportar la biotrituradora



Para levantar o transportar el equipo se necesitan en cualquier caso dos personas.

Llevar ropa de protección apropiada que cubra completamente los antebrazos y el torso.

- Primera persona: Sujetar la biotrituradora por las empuñaduras de la parte superior de la tolva (1).
- Segunda persona: Sujetar la biotrituradora por la regleta de la prolongación de expulsión (2).
- Levantar la biotrituradora simultáneamente.

12.3 Transportar la biotrituradora sobre una superficie de carga



- El equipo debe asegurarse con medios de sujeción adecuados para que no se mueva. Fijar cuerdas o correas en el pie de rueda (1) o en la tolva de llenado (2).

13. Reducir el desgaste y prevenir daños

Información importante referente al mantenimiento y cuidado del grupo de productos

Biotrituradoras eléctricas (STIHL GHE)

STIHL no se hace responsable de los daños personales y materiales ocasionados por la no observación de las indicaciones contenidas en las instrucciones de funcionamiento, especialmente en lo referente a la seguridad, el funcionamiento y el mantenimiento, o de los daños que aparezcan debidos a una utilización de accesorios o piezas de repuesto no autorizadas.

Siga siempre las instrucciones siguientes, que son importantes para evitar daños o un desgaste excesivo de su equipo STIHL:

1. Piezas de desgaste

Algunas piezas del equipo STIHL están sometidas a un desgaste normal, incluso utilizando el equipo de manera adecuada, por lo que deberán ser sustituidas a tiempo (dependiendo del tipo y de la duración de uso).

Estas son, entre otras:

- Cuchilla
- Disco de cuchillas

2. Observación de las indicaciones del presente manual de instrucciones

El uso, mantenimiento y almacenamiento del equipo STIHL deberá efectuarse con sumo cuidado, tal y como se describe en este manual de instrucciones. El propio usuario es el responsable de todos los daños ocasionados por incumplimiento de las indicaciones de seguridad, utilización y mantenimiento.

Esto es especialmente válido en caso de:

- cables de alimentación de dimensiones insuficientes (sección),
- conexión eléctrica incorrecta (tensión),
- modificaciones en el producto no autorizadas por STIHL,
- utilización de herramientas o accesorios no autorizados, no adecuados o de una calidad inferior,
- uso inadecuado del producto,
- utilización del producto en eventos deportivos o en competiciones,
- daños ocasionados como consecuencia de un uso continuado del producto con componentes defectuosos.

3. Trabajos de mantenimiento

Todos los trabajos descritos en el apartado titulado "Mantenimiento" tienen que ser ejecutados regularmente.

Si el usuario no puede realizar alguno de estos trabajos de mantenimiento, deberá encomendar esta tarea a un establecimiento especializado.

STIHL recomienda que los trabajos de mantenimiento y reparación se realicen exclusivamente en las instalaciones del distribuidor especializado STIHL.

Los distribuidores especializados STIHL reciben formación e información técnica regularmente.

Si se descuidan estos trabajos pueden producirse daños de los que será responsable el usuario.

Los posibles daños son, entre otros:

- Daños en el motor eléctrico debido a una limpieza insuficiente de la conducción del aire de refrigeración (ranuras de aspiración, aletas de refrigeración, rueda del ventilador),
- Daños por corrosión y otros daños derivados de un almacenamiento indebido,
- Daños en el equipo debido a la utilización de piezas de recambio de una calidad inferior,
- Daños por no realizar un mantenimiento periódico, por realizar un mantenimiento insuficiente, o por no realizar los trabajos de mantenimiento o reparación en un taller especializado.

14. Piezas de recambio habituales

Disco de cuchillas completo

6011 700 5100

Cuchilla combinada

6011 702 5100

Cuchilla de alas 1

6011 702 0300

Cuchilla de alas 2

6011 702 0310

Cuchilla de alas 3

6011 702 0320

Juego de cuchillas de triturado

6011 007 1000

15. Protección del medio ambiente



El material triturado no forma parte de la basura doméstica, sino que debe ser utilizado para el compostaje.

Los embalajes, el equipo y los accesorios están fabricados con materiales reciclables y deben desecharse correspondientemente.

Una eliminación de restos de materiales por separado, respetando el medio ambiente, ofrece la posibilidad de reciclar las materias primas empleadas. Por esta razón, debe llevar el equipo a un centro de reciclaje cuando desee deshacerse de él.

15.1 Eliminación

Inutilice el equipo antes de desecharlo.

Para ello, retire sobre todo el cable de red o el cable de conexión al motor eléctrico.

¡Peligro de lesiones por las cuchillas!

Ni siquiera una biotrituradora que haya alcanzado el final de su vida útil debe quedarse sin vigilancia. Asegúrese de que el equipo y las cuchillas queden fuera del alcance de los niños.

16. Declaración de conformidad de la UE

16.1 Biotrituradora STIHL GHE 355.0, GHE 375.0

STIHL Tirol GmbH
Hans Peter Stihl-Straße 5
6336 Langkampfen
Austria

declara, como único responsable, que

- Artículo: Biotrituradora eléctrica
- Marca: STIHL
- Tipo: GHE 355.0, GHE 375.0
- Identificación de serie: 6011

cumple con las disposiciones aplicables de las directivas 2000/14/EC, 2006/42/EC, 2014/30/EU y 2011/65/EU y ha sido diseñado y fabricado en conformidad con las normas siguientes, en sus versiones en vigor en la fecha de producción: EN 50434, EN 60335-1, EN 55014-1, EN 55014-2, EN 61000-3-2 und EN 61000-3-3 (si son aplicables).

Nombre y dirección de la entidad que participó en la evaluación:
TÜV Rheinland LGA Products GmbH
Tillystraße 2
D-90431 Nürnberg

Para la determinación de la potencia sonora medida y garantizada se procedió según la directiva 2000/14/EC, anexo V.

- Potencia sonora medida: 97,4 dB(A)
- Potencia sonora garantizada: 100 dB(A)

La documentación técnica se conserva en la homologación del producto de la empresa STIHL Tirol GmbH.

El año de fabricación y el número de serie se indican en la biotrituradora.

Langkampfen, 02.11.2020

STIHL Tirol GmbH

p.p.



Matthias Fleischer, director de Investigación y Desarrollo

p.p.



Sven Zimmermann, director de Calidad

17. Datos técnicos

GHE 355.0 / GHE 375.0:

Identificación de serie	6011
Frecuencia	50 Hz
Clase de protección	I
Tipo de protección	Protegido contra salpicaduras de agua (IPX4)
Modo de funcionamiento	P40 40 s tpo. de carga 60 s tpo. marcha en vacío
Accionamiento de la unidad de corte	permanente
Según la directiva 2000/14/EC:	
Potencia sonora garantizada L_{WAd}	100 dB(A)
Ø de rueda	250 mm
Long./Anch./Alt.	122/50/141

GHE 355.0:

Motor, tipo	Motor eléctrico (~)
Fabricante	ATB
Tipo	BSRBF 0,75/2-C
Tensión	230 V~
Entrada de potencia	2500 W 2000 W (GB) 2000 W (CH)
Protección por fusible*	16 A 10 A (CH)
Diámetro máximo de las ramas	35 mm

GHE 355.0:

Régimen nominal del motor eléctrico	2750 rpm
Según la Directiva 2006/42/EC:	
Nivel sonoro en el lugar de trabajo L_{pA}	94 dB(A)
Factor K_{pA}	3 dB(A)
Peso	30 kg 29 kg (CH) 32 kg (GB)

GHE 375.0:

Motor, tipo	Motor eléctrico (~3)
Fabricante	ATB
Tipo	BSRF 0,75/2-C
Tensión	400 V~
Entrada de potencia	3000 W
Protección por fusible*	10 A
Diámetro máximo de las ramas	40 mm
Régimen nominal del motor eléctrico	2810 rpm
Según la Directiva 2006/42/EC:	
Nivel sonoro en el lugar de trabajo L_{pA}	95 dB(A)
Factor K_{pA}	3 dB(A)
Peso	31 kg

* ¡Atención!

Si se utiliza un fusible de menos de 16 A, es posible que salte continuamente al arrancar el equipo o por sobrecarga.

17.1 REACH

REACH es el marco reglamentario de la CE sobre registro, evaluación y autorización de sustancias químicas.

En www.stihl.com/reach se facilita más información sobre el cumplimiento del reglamento REACH (CE) N.º 1907/2006.

18. Localización de anomalías

✂ En caso necesario ponerse en contacto con un establecimiento especializado: STIHL recomienda los distribuidores especializados STIHL.

Anomalía:

El motor eléctrico no arranca

Posible causa:

- Protección del motor eléctrico activada
- No hay tensión de red
- El cable de conexión, los conectores macho/hembra o el interruptor presentan un fallo
- Fusible de la clavija para Gran Bretaña quemado (sólo para equipos destinados a Gran Bretaña)
- Tolva de llenado cerrada incorrectamente – interruptor de desconexión de seguridad activo (bloqueo de seguridad)
- Disco de cuchillas bloqueado
- Dispositivo de bloqueo no se encuentra en su posición inicial

Solución:

- Dejar que el equipo se enfríe (⇒ 8.8), (⇒ 10.7)
- Comprobar la línea de alimentación y las protecciones de seguridad ✂ (⇒ 10.1)

- Comprobar cables, clavijas, acoplamientos e interruptores y sustituir en su caso (electricista) ✂ (⇒ 10.1)
- Sustituir el fusible ✂ (⇒ 10.1)
- Cerrar la tolva de llenado y apretar los tornillos adecuadamente (⇒ 11.3)
- Desmontar la tolva de llenado y retirar los restos de material triturado de la carcasa (Atención: desenchufar el cable de red) (⇒ 11.4)
- Volver el dispositivo de bloqueo a su posición inicial (⇒ 11.7)

Anomalía:

Rendimiento de triturado disminuido

Posible causa:

- Cuchillas desafiladas
- Cuchillas afiladas incorrectamente
- Cable de red demasiado largo
- Disco de cuchillas doblado

Solución:

- Sustituir o afilar las cuchillas de triturado ✂ (⇒ 11.9), (⇒ 11.8)
- Afilar las cuchillas correctamente ✂ (⇒ 11.9)
- Utilizar un cable de red más corto (⇒ 10.1)
- Comprobar visualmente el disco de cuchillas ✂

Anomalía:

El equipo no introduce el ramaje

Posible causa:

- Sentido de giro erróneo del disco de cuchillas
- Cuchillas desafiladas o afiladas incorrectamente

Solución:

- Modificar el sentido de giro del disco de cuchillas (⇒ 10.7)

- Afilar la cuchilla combinada teniendo en cuenta el ángulo de afilado exacto ✂ (⇒ 11.9)

Anomalía:

La tolva de llenado no se puede montar.

Posible causa:

- Dispositivo de bloqueo no reiniciado

Solución:

- Volver el dispositivo de bloqueo a su posición inicial (⇒ 11.7)

19. Plan de mantenimiento

19.1 Confirmación de entrega

Modelo: _____

Número de serie:

□	□	□	□	□	□	□	□	□	□
---	---	---	---	---	---	---	---	---	---

Fecha: _____

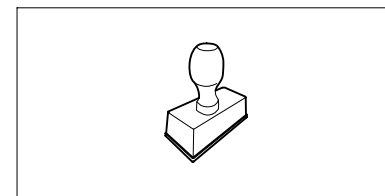

Próxima revisión

Fecha: _____

19.2 Confirmación de servicio técnico



Entregue este Manual de instrucciones a su distribuidor especializado STIHL al realizarse trabajos de mantenimiento.

Él le confirmará la ejecución de los trabajos de servicio técnico en los campos preimpresos.

 Servicio técnico realizado el

 Fecha del próximo servicio técnico

Estimados clientes,

ficamos muito satisfeitos pelo facto de ter escolhido a STIHL. Desenvolvemos e fabricamos os nossos produtos com a máxima qualidade e de acordo com as necessidades dos nossos clientes. Por isso, os produtos oferecem uma elevada fiabilidade mesmo sob condições de esforço extremo.

Também na assistência a STIHL é uma marca de excelência. O nosso revendedor autorizado garante aconselhamento e formação competente, e um acompanhamento técnico aprofundado.

Agradecemos a sua confiança e esperamos que aprecie o seu produto STIHL.



Dr. Nikolas Stihl

IMPORTANTE! LER E GUARDAR ANTES DA UTILIZAÇÃO.

1. Índice

Sobre este manual de utilização	144	Enchimento correcto do triturador de jardinagem	153
Generalidades	144	Indicação	153
Instruções sobre a leitura do manual de utilização	144	Carga correta do aparelho	153
Diferenças entre países	145	Proteção contra sobrecarga	153
Descrição do aparelho	145	Se a unidade de corte do triturador de jardinagem bloquear	154
Para sua segurança	145	Dispositivos de segurança	154
Generalidades	145	Bloqueio contra novo arranque do motor elétrico	154
Aviso – Perigos originados pela corrente elétrica	146	Bloqueio de segurança	154
Vestuário e equipamento	147	Travão de inércia do motor elétrico	154
Transporte do aparelho	147	Coberturas de proteção	154
Antes dos trabalhos	147	Colocar o aparelho em funcionamento	154
Durante o trabalho	148	Ligar o triturador de jardinagem à corrente elétrica	154
Manutenção e reparações	149	Encaixar o cabo de rede	155
Armazenamento no caso de períodos de paragem mais longos	150	Desencaixar o cabo de rede	155
Eliminação	150	Alívio de tracção	155
Descrição de símbolos	151	Ligar o triturador de jardinagem	155
Fornecimento	151	Desligar o triturador de jardinagem	155
Preparar o aparelho para o funcionamento	151	Seletor	156
Montar o eixo da roda e as rodas	151	Triturar	156
Montar o mecanismo de translação e o compartimento de expulsão	152	Manutenção	156
Abrir e fechar a tampa de expulsão	152	Limpar o aparelho	156
Montar a parte superior do funil	152	Intervalos de manutenção	157
Instruções para trabalhar	152	Montar o funil de enchimento	157
Que material pode ser processado?	152	Desmontar o funil de enchimento	157
Que material não pode ser processado?	152	Intervalo de manutenção do conjunto de lâminas	157
Diâmetro máximo dos ramos	153	Desmontar o conjunto de lâminas	157
Área de trabalho do utilizador	153	Montar o conjunto de lâminas	158
		Limites de desgaste das lâminas	158
		Afiar as lâminas de trituração	159
		Motor elétrico e rodas	159
		Arrumação e período de Inverno	159

Transporte	159
Puxar ou empurrar o triturador de jardinagem	159
Levantar ou transportar o triturador de jardinagem	159
Transportar o triturador de jardinagem numa superfície de carga	160
Minimização do desgaste e prevenção de danos	160
Peças de reposição comuns	161
Proteção do meio ambiente	161
Eliminação	161
Declaração de conformidade UE	161
Biotriturador de jardim STIHL GHE 355.0, GHE 375.0	161
Dados técnicos	162
REACH	162
Localização de falhas	163
Plano de manutenção	163
Confirmação de entrega	163
Confirmação de assistência	163

2. Sobre este manual de utilização

2.1 Generalidades

Este manual de utilização é um **manual de instruções original** do fabricante de acordo com a Diretiva Comunitária 2006/42/EC.

A STIHL trabalha continuamente no desenvolvimento da sua gama de produtos, pelo que se reserva o direito de efetuar alterações nos componentes fornecidos no que respeita à forma, à técnica e ao equipamento.

Por esta razão, não é possível reclamar determinados direitos resultantes das indicações e figuras nesta brochura.

Neste manual de utilização, poderão ser descritos modelos que não estão disponíveis em todos os países.

Este manual de utilização está protegido por direitos de autor. Todos os direitos estão reservados, em particular o direito de reprodução, tradução e processamento com sistemas eletrónicos.

2.2 Instruções sobre a leitura do manual de utilização

As imagens e os textos descrevem determinados passos de operação.

Todos os símbolos gráficos aplicados no aparelho são explicados neste manual de utilização.

Perspetiva:

Perspetiva ao utilizar as designações **esquerda** e **direita** no manual de utilização:

O utilizador encontra-se atrás do aparelho (posição de trabalho).

Referência de capítulo:

Uma seta remete para os respetivos capítulos e subcapítulos para mais explicações. O seguinte exemplo indica uma referência para um capítulo: (⇒ 4.)

Identificação de secções de texto:

As instruções descritas podem ser identificadas conforme os exemplos que se seguem.

Passos de operação que necessitam da intervenção do utilizador:

- Solte o parafuso (1) com uma chave de fendas, acione a alavanca (2)...

Enumerações gerais:

- Utilização do produto em eventos desportivos ou concursos

Textos com especial relevância:

As secções de texto com especial relevância são identificadas com um dos símbolos descritos a seguir, de modo a dar-lhes destaque adicional no manual de utilização.



Perigo!

Perigo de acidentes e ferimentos graves para pessoas. Um determinado comportamento é necessário ou deve ser omitido.



Aviso!

Perigo de ferimentos para pessoas. Um determinado comportamento evita ferimentos possíveis ou prováveis.



Cuidado!

Ferimentos ou danos materiais ligeiros que podem ser evitados através de um determinado comportamento.



Nota

Informação para uma melhor utilização do aparelho e para evitar possíveis utilizações incorretas.

Textos com referência a imagens:

As figuras que esclarecem a utilização do aparelho encontram-se no início do manual de utilização.

O símbolo da câmara serve para associar as imagens nas páginas de imagens à respetiva parte do texto no manual de utilização.



2.3 Diferenças entre países

A STIHL fornece aparelhos com diferentes fichas e comutadores, dependendo do país de fornecimento.

As figuras mostram os aparelhos com fichas do tipo Euro. A ligação de aparelhos com outras versões de fichas à rede faz-se da mesma forma.

3. Descrição do aparelho



- 1 Aparelho base
- 2 Parte inferior do funil
- 3 Pega
- 4 Parte superior do funil
- 5 Bujões de fecho
- 6 Compartimento de expulsão
- 7 Tubo de apoio
- 8 Roda
- 9 Interruptor
- 10 Alívio de tração
- 11 Ficha de rede GHE 355
- 12 Ficha de rede GHE 375
- 13 Placa de identificação com número de máquina

4. Para sua segurança

4.1 Generalidades



Ao trabalhar com o aparelho, deverá obrigatoriamente seguir as seguintes instruções de prevenção de acidentes.



Antes da primeira colocação em funcionamento, é necessário ler atentamente todo o manual de utilização. Guarde o manual de utilização com cuidado para futura utilização.

Estas medidas preventivas são imprescindíveis para a sua segurança; no entanto, a listagem não é definitiva. Utilize o aparelho sempre com cuidado e com consciência da responsabilidade, tendo em consideração que o utilizador é responsável por eventuais acidentes causados a terceiros ou aos seus bens.

Familiarize-se com os elementos de comando e aprenda a utilizar o aparelho.

O aparelho apenas pode ser utilizado por pessoas que tenham lido o manual de utilização e estejam familiarizadas com o manuseamento do aparelho. Antes da primeira colocação em funcionamento, o utilizador deve procurar obter instruções competentes e práticas. O utilizador tem de ser instruído pelo vendedor ou por outra pessoa competente sobre a utilização do aparelho.

Com essas instruções, o utilizador deverá aprender em particular que é necessário ter o máximo cuidado e concentração para trabalhar com o aparelho.

Apesar de utilizar este aparelho de acordo com as normas, existem sempre alguns riscos.



Perigo de morte por asfixia!

Perigo de asfixia para crianças que brinquem com os materiais da embalagem. Mantenha os materiais da embalagem fora do alcance de crianças.

Por princípio, o aparelho, incluindo todos os aparelhos acopláveis, apenas pode ser entregue ou emprestado a pessoas que tenham sido instruídas ou que estejam familiarizadas com este modelo e respetivo manuseamento. O manual de instruções é parte integrante do aparelho e tem de ser sempre fornecido.

Certifique-se de que o utilizador está em plena posse das suas capacidades físicas, sensoriais e mentais para utilizar e trabalhar com o aparelho. Caso o utilizador apresente capacidades físicas, sensoriais ou mentais limitadas para tal, o utilizador apenas poderá trabalhar com o aparelho sob supervisão ou de acordo com as indicações de uma pessoa responsável.

Garanta que o utilizador é maior de idade ou devidamente formado numa atividade sob supervisão, de acordo com a regulamentação nacional.

Utilize o aparelho apenas se estiver descansado e se estiver em boas condições físicas e psíquicas. Se sofrer de algum problema de saúde, informe-se junto do seu médico sobre se pode trabalhar com o aparelho. Após a ingestão de bebidas alcoólicas, drogas ou medicamentos que possam afetar o poder de reação, não é permitido trabalhar com o aparelho.

O aparelho foi concebido para uma utilização privada.

Atenção – Perigo de acidentes!

Os trituradores de jardinagem STIHL foram concebidos para a trituração de ramagens e de restos de plantas. Não é permitida qualquer outra utilização, a qual poderá ser perigosa ou originar danos no aparelho.

O triturador de jardinagem não pode ser utilizado (enumeração incompleta):

- para outros materiais (por exemplo, vidro, metal).
- para trabalhos que não estejam descritos neste manual de utilização.
- para a produção de géneros alimentícios (por exemplo, trituração de gelo, mosto).

Por motivos de segurança, qualquer alteração ao aparelho para além da montagem de acessórios autorizados pela STIHL é proibida, originando para além disso a anulação do direito à garantia. Poderá obter informações sobre acessórios autorizados junto do seu distribuidor oficial STIHL.

Em particular, é proibida qualquer alteração ao aparelho que altere a potência ou a rotação do motor de combustão ou do motor elétrico.

Não podem ser transportados objetos, animais ou pessoas, especialmente crianças, com o aparelho.

Durante a utilização em parques públicos, em instalações desportivas, em ruas e em empresas agrárias e florestais, dever-se-á tomar cuidados especiais.

Apenas solte o aparelho se este estiver numa superfície plana e não puder deslocar-se por si mesmo.

4.2 Aviso – Perigos originados pela corrente elétrica



Atenção! Perigo de choque elétrico!

O cabo de rede, a ficha de rede, o interruptor para ligar/desligar e o cabo de ligação são especialmente importantes para a segurança elétrica. Cabos de ligação, acoplamentos e fichas danificados ou que não correspondam às normas não poderão ser utilizados, para que não se verifique o risco de um choque elétrico.



Por isso, verifique regularmente se o cabo de ligação apresenta indícios de danos ou envelhecimento (fragilidade).

Só coloque o aparelho em funcionamento com o cabo de rede desenrolado.

Sempre que usar um enrolador de cabos, o cabo tem de ser totalmente desenrolado antes da utilização.

Nunca utilize um cabo de extensão danificado. Substitua os cabos defeituosos por novos e não realize reparações em cabos de extensão.

Se o cabo de rede ou o cabo de extensão ficar danificado durante o funcionamento, desligue-o de imediato da corrente elétrica. Nunca toque no cabo de rede ou cabo de extensão danificado.

O aparelho não pode ser utilizado com cabos danificados ou gastos. Verifique em particular se o cabo de ligação à rede apresenta danos e sinais de envelhecimento.

Os trabalhos de manutenção e de reparação em cabos de rede apenas podem ser efetuados por especialistas com formação específica.

Perigo de choque elétrico!

Não ligue um cabo danificado à corrente e toque num cabo defeituoso apenas quando estiver desligado da corrente.

Não toque nas unidades de corte (lâminas) antes de o aparelho ser desligado da rede elétrica.

Certifique-se sempre de que os cabos de rede utilizados estão adequadamente protegidos.



Não trabalhe quando estiver a chover ou num ambiente molhado.

Utilize exclusivamente cabos de extensão isolados contra humidade para áreas exteriores, adequados para utilização com o aparelho (⇒ 10.).

Desligue o cabo de ligação da ficha e da tomada e não puxe pelos cabos de ligação.

Não deixe o aparelho desprotegido à chuva.

Se o aparelho for ligado a um grupo eletrogéneo, deverá ter em atenção que poderá ser danificado por variações de corrente.

Ligue o aparelho apenas a uma tomada protegida por um interruptor de proteção de corrente de falha com uma corrente de disparo máxima de 30 mA. O seu eletricista poderá dar-lhe mais informações a este respeito.

4.3 Vestuário e equipamento



Durante o trabalho, utilize sempre calçado justo com sola antiderrapante. Nunca trabalhe descalço ou com sandálias, por exemplo.



Durante o trabalho e, em particular, em trabalhos de manutenção e no transporte do aparelho, utilize sempre luvas justas.



Durante o trabalho, utilize sempre óculos de proteção e proteção auditiva. Utilize estes equipamentos durante todo o tempo de operação.



Durante o trabalho com o aparelho, utilize vestuário adequado e justo, ou seja, um fato combinado, não uma capa de trabalho. Durante o trabalho com o aparelho, não utilize cachecóis, gravatas, joias, faixas ou cordas penduradas e outras peças de roupa largas semelhantes.

Os cabelos compridos têm de ser presos e protegidos durante todo o tempo de operação e em todos os trabalhos no aparelho (elástico, gorro, etc.).

4.4 Transporte do aparelho

Trabalhe apenas com luvas de modo a evitar ferimentos em peças do aparelho de arestas vivas e quentes.

Não transporte o aparelho com o motor elétrico a funcionar. Antes do transporte, desligue o motor elétrico, deixe as lâminas pararem e retire a ficha de rede.

Transporte o aparelho apenas com o motor elétrico frio.

Transporte o aparelho apenas com o funil de enchimento corretamente montado.

Perigo de ferimentos causados pelas lâminas soltas!

Tenha em atenção o peso do aparelho, em particular ao virá-lo.

Utilize auxílios de carga adequados (rampas de carga, dispositivos de elevação).

Proteja o aparelho na superfície de carga com meios de fixação (cintas, cabos, etc.) suficientemente dimensionados nos pontos de fixação descritos neste manual de utilização. (⇒ 12.3)

Puxe ou empurre o aparelho apenas a passo. Não reboque!

No transporte do aparelho, deve ser respeitada a legislação regional em vigor, em particular a que diz respeito à proteção das cargas e ao transporte de objetos em superfícies de carga.

4.5 Antes dos trabalhos

Certifique-se de que o aparelho apenas é utilizado por pessoas familiarizadas com o manual de utilização.

Tenha em conta as normas municipais sobre as horas em que é permitido usar aparelhos de jardinagem com motor de combustão ou motor elétrico.

Antes da utilização do aparelho, substitua os componentes avariados, gastos e danificados. Substitua os avisos de perigo e alerta no aparelho que se tenham tornado ilegíveis ou estejam danificados. O seu distribuidor oficial STIHL tem disponíveis avisos autocolantes de reposição e todas as restantes peças de reposição.

Antes da colocação em funcionamento, verifique

- se o aparelho está num estado operacionalmente seguro. Ou seja, se as coberturas e dispositivos de segurança se encontram no devido lugar e se estão em perfeitas condições.
- se a ligação elétrica foi corretamente feita a uma tomada instalada.
- se o isolamento do cabo de ligação e do cabo de extensão, das fichas e do acoplamento estão em perfeitas condições.
- se todo o aparelho (cárter do motor elétrico, dispositivos de proteção, elementos de fixação, lâminas, eixo de lâminas, discos das lâminas, etc.) está gasto ou danificado.
- se algum material triturado se encontra dentro do aparelho e se o funil de enchimento está vazio.
- se todos os parafusos, porcas e outros elementos de fixação estão presentes ou firmemente fixados. Aperte os parafusos e as porcas soltos antes da colocação em funcionamento (respeite os binários de aperto).

Utilize o aparelho apenas ao ar livre e não o utilize perto de uma parede ou de outro objeto fixo, de modo a limitar o perigo de ferimentos e de danos materiais (ausência de opções de fuga para o utilizador, quebra de vidros, arranhões em automóveis, etc.).

O aparelho tem de estar assente de modo seguro num piso plano e firme.

Não utilize o aparelho sobre uma superfície pavimentada ou com cascalho, pois o material lançado ou agitado pode causar ferimentos.

Antes de colocar o aparelho a funcionar, deverá assegurar-se de que o aparelho se encontra corretamente fechado. (⇒ 11.3)

Familiarize-se com o interruptor para ligar/desligar, de modo que possa reagir de forma rápida e correta em situações de emergência.

A proteção contra salpicos do funil de enchimento tem de cobrir a abertura de enchimento e não pode estar danificada – se a proteção contra salpicos estiver danificada, substitua-a.

Perigo de ferimentos!

Coloque o aparelho em funcionamento apenas se tiver sido montado corretamente. Se faltarem peças no aparelho (por exemplo, rodas), deixam de ser cumpridas as distâncias de segurança prescritas e, além disso, o aparelho pode apresentar uma estabilidade reduzida.

O estado prescrito tem de ser verificado antes da colocação em funcionamento através de uma inspeção visual!

Prescrito significa que o aparelho tem de estar totalmente montado, em especial:

- a parte superior do funil estar montada na parte inferior do funil,
- o funil de enchimento estar montado no aparelho base e ambos os bujões de fecho estarem apertados manualmente,
- estar montado todo o suporte da roda,
- ambas as rodas estão montadas,
- todos os dispositivos de protecção (compartimento de expulsão, protecção contra salpicos, etc.) têm de estar colocados e em boas condições,
- a unidade de corte (disco das lâminas) está montada,

- todas as lâminas estão correctamente montadas.

Os dispositivos de comando e de segurança instalados no aparelho não podem ser retirados ou ligados em ponte.

Verifique visualmente se o disco das lâminas apresenta danos e deformações e substitua-o, se necessário.

4.6 Durante o trabalho

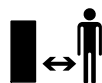

Nunca trabalhe enquanto estiverem animais ou pessoas, em particular crianças, na zona de risco.

Não trabalhe com o aparelho à chuva, trovoadas e, em particular, sob o perigo de relâmpagos.

Com o piso húmido, existe um maior perigo de acidentes, devido à posição de trabalho menos segura. Dever-se-á trabalhar de forma particularmente cuidadosa no sentido de evitar deslizamentos. Se possível, evite utilizar o aparelho com o piso húmido.

Trabalhe apenas à luz do dia ou com boa iluminação artificial.

A área de trabalho deverá permanecer limpa e organizada durante todo o período de funcionamento. Retire os objetos que representem perigo de queda, tais como pedras, ramos, cabos, etc.

O nível a que se encontra o utilizador não pode ser mais alto do que o nível sobre o qual assenta o aparelho.

Ligar:

Antes de ligar, coloque o aparelho numa posição estável e pouse-o na vertical. O aparelho nunca pode ser colocado em funcionamento deitado.

Ligue o aparelho com cuidado, de acordo com as indicações do capítulo "Colocar o aparelho em funcionamento". (⇒ 10.5)

Ao ligar o motor de combustão ou o motor elétrico não ficar em frente à abertura de expulsão. Ao iniciar ou ligar o triturador de jardinagem, não deverá haver material a triturar dentro do mesmo. O material a triturar poderá ser projetado para fora, causando ferimentos.

O aparelho não pode ser inclinado ao ser ligado.

Evite tentativas de ligação frequentes num curto espaço de tempo, em especial "brincadeiras" com o interruptor para ligar/desligar.

Perigo de sobreaquecimento do motor elétrico!

Devido às oscilações de tensão causadas por este aparelho ao arrancar, sob condições de rede desfavoráveis, poderão ser afetados outros dispositivos ligados no mesmo circuito.

Nesse caso, execute as medidas adequadas (por exemplo, ligação a um circuito diferente do circuito do dispositivo em causa, funcionamento do aparelho num circuito com uma impedância mais baixa).

Utilização no trabalho:



Perigo de ferimentos!

Nunca ponha as mãos ou os pés por cima, por baixo ou em peças em rotação.

Com o aparelho em funcionamento, nunca coloque o rosto ou outra parte do corpo por cima do funil de enchimento e à frente da abertura de expulsão. Mantenha sempre o corpo e a cabeça longe da abertura de enchimento.



Nunca coloque as mãos, outras partes do corpo ou peças de vestuário no funil de enchimento ou no compartimento de expulsão. Existem perigos consideráveis de ferimentos dos olhos, rosto, dedos, mãos, etc.

Garanta sempre o seu equilíbrio e posição firme. Não incline o corpo para a frente.

A proteção contra salpicos não pode ser manipulada (por exemplo, removida, rebatida, presa, danificada, etc.) durante o funcionamento do aparelho.

Para o enchimento, o utilizador tem de estar na área de trabalho do utilizador descrita. Durante todo o período de funcionamento, mantenha-se sempre dentro da área de trabalho e nunca na zona de expulsão. (⇒ 8.4)

Perigo de ferimentos!

Durante o funcionamento, o material a triturar pode ser projetado de volta para cima. Por isso, utilize óculos de proteção e mantenha o rosto afastado da abertura de enchimento.

Nunca incline o aparelho enquanto o motor de combustão ou o motor elétrico estiver a trabalhar.

Se o aparelho tombar durante o funcionamento, desligue imediatamente o motor elétrico e retire a ficha de rede.

Certifique-se de que não se acumula material a triturar no compartimento de expulsão, pois tal provoca uma trituração deficiente ou a projeção para trás.

Ao encher o triturador de jardinagem, tenha especial atenção para que não entrem objetos estranhos na câmara de trituração, tais como peças metálicas, pedras, plásticos, vidro, etc., pois tal poderá causar danos e a projeção destas

matérias para trás no funil de enchimento. Pelo mesmo motivo, elimine quaisquer congestionamentos.

Ao encher o triturador de jardinagem com ramagens, poderá verificar-se uma projeção das mesmas para trás. Utilize luvas!



Atenção à desaceleração da ferramenta de corte, que leva alguns segundos até parar completamente.

Desligue o motor elétrico, retire a ficha de rede e aguarde a paragem de todas as ferramentas rotativas,

- antes de sair do aparelho ou se este não estiver a ser vigiado,
- antes de reposicionar, levantar, carregar, inclinar, empurrar ou puxar o aparelho,
- antes de soltar os bujões de fecho e abrir o aparelho,
- antes de transportar o aparelho,
- antes de eliminar bloqueios ou congestionamentos na unidade de corte, no funil de enchimento ou no canal de expulsão,
- antes de realizar trabalhos no disco das lâminas,
- antes de o aparelho ser verificado ou limpo ou antes da realização de outros trabalhos no mesmo.

Se se verificar a entrada de corpos estranhos na ferramenta de corte, o aparelho produzirá barulhos ou vibrações anormais; neste caso, desligue o motor elétrico imediatamente e deixe o aparelho parar. Extraia a ficha de rede, retire o funil de enchimento e efetue os seguintes passos:

- Verifique se o aparelho, nomeadamente a unidade de corte (lâminas, disco das lâminas, alojamento da lâmina, parafuso da lâmina, anel de aperto) apresenta danos e solicite a respetiva reparação a um especialista antes de voltar a trabalhar com o aparelho.
- Verifique se todas as peças da unidade de corte estão firmemente fixadas e, se necessário, aperte novamente os parafusos (respeitando os binários de aperto).
- Solicite a substituição ou reparação das peças danificadas a um especialista, sendo que as peças têm de apresentar a mesma qualidade.

4.7 Manutenção e reparações



Antes de iniciar trabalhos de manutenção (limpeza, reparação, etc.) e antes de verificar se o cabo de ligação está emaranhado ou danificado, coloque o aparelho em solo firme e plano, desligue o motor elétrico e retire a ficha de rede.

Antes de todos os trabalhos de manutenção, deixe o aparelho arrefecer durante aproximadamente 5 minutos.

O cabo de ligação à rede apenas pode ser reparado ou substituído por técnicos eletricitistas autorizados.

Antes dos trabalhos de manutenção na ferramenta de corte, tenha em atenção que, apesar da ativação do dispositivo de bloqueio, a ferramenta de corte poderá continuar em rotação, mesmo depois de desligada a alimentação.

Se tiverem sido retirados componentes ou dispositivos de segurança para efetuar trabalhos de manutenção, estes deverão ser imediatamente recolocados de forma correta.

Limpeza:

O aparelho tem de ser cuidadosamente limpo na sua totalidade após ser utilizado. (⇒ 11.1)

Nunca utilize um aparelho de limpeza de alta pressão e não limpe o aparelho com água a correr (por exemplo, com uma mangueira).

Não utilize produtos de limpeza agressivos. Estes produtos podem danificar plásticos e metais, prejudicando o funcionamento seguro do seu aparelho STIHL.

Trabalhos de manutenção:

Apenas podem ser realizados trabalhos de manutenção descritos neste manual de instruções; todos os restantes trabalhos deverão ser executados por um distribuidor oficial.

Se lhe faltarem os conhecimentos e os meios necessários, dirija-se **sempre** a um distribuidor oficial.

A STIHL recomenda a realização de trabalhos de manutenção e de reparação apenas por um distribuidor oficial STIHL. Os distribuidores oficiais STIHL beneficiam de ações de formação regulares e dispõem de informações técnicas.

Utilize apenas ferramentas, acessórios ou aparelhos acopláveis autorizados pela STIHL para este aparelho ou peças tecnicamente idênticas. Caso contrário, poderão ocorrer ferimentos ou danos no aparelho. Em caso de dúvidas, deverá dirigir-se a um distribuidor oficial.

As características das ferramentas, acessórios e peças de substituição originais da STIHL estão adaptadas de forma ideal ao aparelho e às exigências do utilizador. As peças de reposição STIHL originais podem ser reconhecidas pelo número de peça de substituição STIHL, pela inscrição STIHL e, eventualmente, pela identificação de peça de substituição STIHL. Em peças pequenas, pode estar apenas o símbolo.

Mantenha os autocolantes de advertência e de indicação sempre limpos e legíveis. Os autocolantes danificados ou perdidos devem ser substituídos por novas placas originais do seu distribuidor oficial STIHL. Se um componente for substituído por uma peça nova, certifique-se de que a peça nova obtém os mesmos autocolantes.

Realize os trabalhos na unidade de corte apenas com luvas de proteção grossas e com extremo cuidado.

Mantenha todas as porcas, cavilhas e parafusos, em particular todos os parafusos da unidade de corte, bem apertados, para que o aparelho se encontre em condições de funcionamento seguras.

Verifique frequentemente todo o aparelho, especialmente antes do armazenamento (por exemplo, antes do período de inverno), quanto a desgaste e danos. Substitua imediatamente as peças gastas ou danificadas, por motivos de segurança, de modo que o aparelho esteja sempre em condições de funcionamento seguro.

4.8 Armazenamento no caso de períodos de paragem mais longos

Deixe o aparelho arrefecer durante aproximadamente 5 minutos antes de o colocar num compartimento fechado.

Certifique-se de que o aparelho está protegido contra uma utilização indevida (por exemplo, por crianças).

Limpe minuciosamente o aparelho antes do armazenamento (por exemplo, período de inverno).

Armazene o aparelho num estado operacionalmente seguro.

Guarde o aparelho numa superfície plana, de modo a não poder deslocar-se inadvertidamente.

Armazene o triturador de jardinagem apenas com o funil de enchimento montado.

Perigo de ferimentos causados pelas lâminas soltas!

4.9 Eliminação

Os resíduos podem prejudicar os seres humanos, os animais e o meio-ambiente, tendo como tal de ser devidamente eliminados.

Dirija-se ao seu centro de reciclagem ou ao seu distribuidor oficial para saber como os resíduos devem ser eliminados adequadamente. A STIHL recomenda os distribuidores oficiais STIHL.

Certifique-se de que um aparelho já desativado é encaminhado para ser eliminado de maneira tecnicamente correta. Antes de proceder à eliminação, inutilize o aparelho. No sentido de evitar

acidentes, retire especialmente o cabo de rede ou o cabo de ligação do motor elétrico.

5. Descrição de símbolos



Atenção!

Antes da colocação em funcionamento, leia o manual de utilização.



Perigo de ferimentos!

Mantenha terceiros afastados da zona de risco.

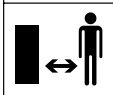

Perigo de ferimentos!

Ferramentas em rotação! Não coloque as mãos e os pés nas aberturas com o aparelho em funcionamento.



Perigo de ferimentos!

Antes de efetuar trabalhos na ferramenta de corte, bem como antes de trabalhos de manutenção e limpeza, verifique previamente se o cabo de ligação está emaranhado ou danificado e, antes de abandonar o aparelho, desligue o motor elétrico e extraia o cabo de rede do aparelho.

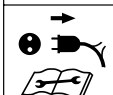

Utilize proteção auditiva!

Utilize óculos de proteção!

Utilize luvas de proteção!



Perigo de ferimentos!

Não se ponha em cima do aparelho.



Perigo de ferimentos!

Nunca coloque as mãos, outras partes do corpo ou peças de vestuário no funil de enchimento ou no compartimento de expulsão.

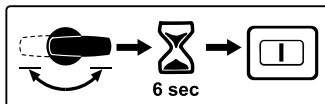

Após accionar o selector em pleno funcionamento, a recolocação em funcionamento apenas é possível após 6 segundos.

6. Fornecimento



Item	Designação	Unids.
A	Aparelho base com parte inferior do funil	1
B	Parte superior do funil	1
C	Eixo da roda	1
D	Pé da roda	1
E	Batente da roda	2
F	Parafuso M6 x 55	2

Item	Designação	Unids.
G	Porca sextavada	2
H	Roda	2
I	Capa da roda	2
J	Bujão da roda	2
K	Pino retentor	2
L	Parafuso auto-atarraxador P6 x 50	2
M	Tampa de expulsão	1
N	Extensão do canal de expulsão	1
O	Régua	1
P	Cavilha	2
Q	Parafuso Torx P5 x 20	3
R	Parafuso Torx P5 x 10	2
S	Parafuso de segurança	3
T	Ferramenta de montagem	1
•	Manual de utilização	1

7. Preparar o aparelho para o funcionamento



Evite danos no aparelho!

Para evitar danos no aparelho, é necessário respeitar escrupulosamente todos os binários de aperto do capítulo que se segue, "Preparar o aparelho para o funcionamento".

7.1 Montar o eixo da roda e as rodas



- Monte o eixo da roda (C) com batentes das rodas (E), parafusos (F) e porcas sextavadas (G) no pé da roda (D) e aparafuse-os com a ferramenta especial (T) (4 - 6 Nm).
- Insira a roda (H) no eixo da roda montado.

- Insira o bujão da roda (J) e fixe-o com a introdução do pino retentor (K).
- Coloque a capa da roda (I).
- Repita o processo do outro lado.

7.2 Montar o mecanismo de translação e o compartimento de expulsão



1 Montar a extensão do canal de expulsão

- Coloque o aparelho base (A) conforme ilustrado sobre uma peça de madeira com uma altura de aproximadamente 15-20 cm.
- Engate a extensão do canal de expulsão (N) com os ganchos (1) por trás nas aberturas (2) do aparelho base (A) e rode para baixo de modo a que a parte dianteira do aparelho base encaixe com precisão na abertura da extensão do canal de expulsão.
- Enrosque os parafusos (R) na cúpula dos ganchos (1) (1 - 2 Nm).

2 Montar o mecanismo de translação

- Insira o mecanismo de translação (3) até ao encosto com os dois pés das rodas nas guias do aparelho base (4).
- Pressione o pé da roda com a curvatura (5) em direção à abertura da extensão do canal de expulsão (6).
- Encaixe e aperte (3 - 4 Nm) os parafusos (L) nos pés das rodas (7) através das aberturas.

3 Montar a régua



A curvatura do pé da roda (5) tem de assentar com precisão nas aberturas da extensão do canal de expulsão (6).

- Coloque a régua (O) e enrosque os parafusos (Q) (1 - 2 Nm).
- Monte o aparelho.

4 Montar a tampa de expulsão

- Engate a tampa de expulsão (M) e pressione a cavilha (P) para dentro (se necessário, utilize um martelo de plástico).
Ao engatar, certifique-se de que as nervuras (8) à esquerda e à direita no lado interior da tampa de expulsão encaixam precisamente na ranhura de guia da extensão do canal de expulsão (9).

7.3 Abrir e fechar a tampa de expulsão



Abrir a tampa de expulsão:

- Para triturar, rebata a tampa de expulsão (1) para cima e permita que a tala de fecho (2) da extensão do canal de expulsão engate.

Fechar a tampa de expulsão:

- Para transportar ou para arrumar o aparelho poupando espaço, levante ligeiramente a tala de fecho (2) e rebata a tampa de expulsão (1) para baixo.

7.4 Montar a parte superior do funil



 O funil só pode ser montado por um distribuidor com uma ferramenta apropriada. A STIHL recomenda os distribuidores oficiais STIHL.

- Coloque a parte superior do funil (B) na parte inferior do funil (1).

- Dobre a proteção contra salpicos (2) para cima conforme ilustrado e fixe.
- Enrosque os parafusos (S).

8. Instruções para trabalhar

8.1 Que material pode ser processado?

Com o triturador de jardinagem GHE 355, é possível processar não apenas material tenro, mas também material duro.

Material tenro:

Resíduos vegetais orgânicos, como restos de fruta e legumes, restos de flores, folhagem etc.

Material duro:

Ramagens de árvores e aparas de sebes, bem como ramagens espessas e ramificadas.



As ramagens de árvores e aparas de sebes devem ser processadas enquanto estão frescas, dado que a potência de trituração é maior quando o material é fresco do que quando o material está seco ou molhado.

8.2 Que material não pode ser processado?

Não é permitido inserir pedras, vidro, pedaços de metal (arames, pregos, ...) ou peças de plástico no triturador de jardinagem.

Regra fundamental:

Os materiais que não se destinam ao composto também não devem ser processados com o triturador de jardinagem.

8.3 Diâmetro máximo dos ramos

As indicações referem-se a ramagens recém-cortadas:

Diâmetro máximo dos ramos

GHE 355: **35 mm**

GHE 375: **40 mm**

8.4 Área de trabalho do utilizador



Por motivos de segurança, o utilizador tem de se manter dentro da área de trabalho (área cinzenta) durante todo o período de funcionamento.

Para não se ser ferido por material a triturar projectado para trás, não se deve ficar directamente atrás do triturador de jardinagem, mas sim um pouco de lado (área tracejada A).

8.5 Enchimento correcto do triturador de jardinagem



Perigo de ferimentos!

O mecanismo de lâminas em posição inclinada pode projectar ramagens para trás! O triturador de jardinagem tem de ser enchido correctamente para evitar ferimentos causados pela projecção de matéria a triturar para trás. Se o triturador de jardinagem for enchido pela retaguarda (ou seja, o utilizador está na área de trabalho) (⇒ 8.4), as ramagens deverão ser colocadas de forma ligeiramente inclinada e conduzidas até ao mecanismo de lâminas conforme o símbolo (P) (1) na parede esquerda do funil.

Ao encher, respeite o diâmetro máximo dos ramos indicado. A grande abertura de enchimento serve exclusivamente para receber melhor ramagens muito ramificadas.

8.6 Indicação



O símbolo apresentado na indicação é válido apenas com o motor eléctrico em funcionamento. Por isso, deve-se primeiro ligar o triturador de jardinagem antes de verificar a indicação. (⇒ 10.5)

Após se ligar o triturador de jardinagem, o material a triturar será mostrado na indicação (1) através dos seguintes símbolos:



Ramagens de árvores e aparas de sebes, bem como ramagens espessas e ramificadas.



Resíduos vegetais orgânicos, como restos de fruta e legumes, restos de flores, folhagem etc.

8.7 Carga correcta do aparelho

O motor eléctrico ou o motor de combustão do triturador de jardinagem apenas deverá ser submetido a um esforço que não leve a uma redução considerável da rotação. Efetue a alimentação do triturador de jardinagem sempre de forma contínua e uniforme. Se a rotação diminuir ao trabalhar com o triturador de jardinagem, pare de encher o mesmo para aliviar o motor eléctrico ou o motor de combustão.

8.8 Proteção contra sobrecarga

No caso de ocorrer uma sobrecarga do motor eléctrico durante o trabalho, a proteção contra sobrecarga incorporada do motor eléctrico desliga automaticamente o aparelho.

O triturador de jardinagem poderá ser novamente colocado em funcionamento após arrefecer durante **aproximadamente 10 minutos**. No caso de ativações frequentes da proteção contra sobrecarga, as causas poderão ser as seguintes:

- O cabo de ligação não é adequado (⇒ 10.1)
- Sobrecarga de rede

- Sobrecarga do aparelho devido a grandes quantidade de material triturado ou lâminas desafiadas

8.9 Se a unidade de corte do triturador de jardinagem bloquear

Desligue imediatamente o motor elétrico e retire o cabo de rede se a unidade de corte do triturador de jardinagem bloquear durante a trituração. Em seguida, remova o funil de enchimento e elimine a causa da avaria.

9. Dispositivos de segurança

9.1 Bloqueio contra novo arranque do motor elétrico

O aparelho apenas pode ser colocado em funcionamento através do interruptor e não apenas ao encaixar o cabo de ligação na tomada.

9.2 Bloqueio de segurança

O motor elétrico ou a ferramenta de trituração apenas podem ser colocados a trabalhar com o funil de enchimento devidamente fechado. Ao soltar o bujão de fecho direito (perspetiva do aparelho de frente) durante o funcionamento, o motor elétrico desliga-se automaticamente, levando a ferramenta de corte à paragem em poucos segundos.

9.3 Travão de inércia do motor elétrico

O travão de inércia do motor elétrico reduz para apenas alguns segundos o período de marcha por inércia até à paragem completa das lâminas.

9.4 Coberturas de proteção

O triturador de jardinagem está equipado com coberturas de proteção na zona de enchimento e de expulsão. Estão incluídos todo o funil de enchimento com a parte superior do funil e a proteção contra salpicos, a extensão do canal de expulsão e a tampa de expulsão.

As coberturas de proteção garantem uma distância segura relativamente às lâminas de trituração ao triturar.

10. Colocar o aparelho em funcionamento



Perigo de ferimentos!

Antes da colocação em funcionamento do triturador de jardinagem, leia cuidadosamente o capítulo "Para sua segurança" (⇒ 4.) e siga todas as instruções de segurança.

- Ligar o motor eléctrico apenas como descrito no manual de utilização. (⇒ 10.5)

10.1 Ligar o triturador de jardinagem à corrente elétrica



Perigo de ferimentos!

Respeite todas as instruções de segurança do capítulo "Aviso – Perigos originados pela corrente elétrica" (⇒ 4.2).



Na versão para a Grã-Bretanha, os trituradores de jardinagem têm um cabo de ligação com 10 m de comprimento com uma ficha especial.

Nessa versão de ficha para a Grã-Bretanha, está integrado um fusível de encaixe.

A tensão de rede e a tensão de serviço têm de coincidir (consulte a placa de identificação).

O cabo de ligação à rede tem de estar suficientemente protegido. (⇒ 17.)

Só poderão ser utilizados como cabos de ligação cabos que não sejam mais leves do que cabos de mangueira de borracha **H07 RN-F DIN/VDE 0282**.

Os conectores têm de estar protegidos contra salpicos de água. Os cabos de extensão inadequados levam à perda de potência e podem causar danos no motor elétrico.

O cabo de ligação à rede tem de ter uma secção transversal mínima de **3 x 1,5 mm²** para um comprimento até **25 m** ou **3 x 2,5 mm²** para um comprimento até **50 m**.

Os acoplamentos dos cabos de ligação têm de ser de borracha ou revestidos a borracha e estar em conformidade com a norma **DIN/VDE 0620**.

Este aparelho está previsto para funcionar numa rede elétrica com uma impedância de sistema Z_{max} no ponto de fornecimento (ligação doméstica) de **0,435 Ohms (a 50 Hz)**, no máximo.

O utilizador tem de se certificar de que o aparelho só é utilizado numa rede elétrica que cumpra estes requisitos. Se necessário, a impedância do sistema pode ser consultada nas empresas locais de fornecimento de energia.

 O seu eletricitista poderá dar-lhe mais informações sobre a ligação à rede.

10.2 Encaixar o cabo de rede



 Na escolha do cabo de rede, respeite todos os itens do capítulo "Ligar o aparelho à corrente elétrica" (⇒ 10.1).

GHE 355:

- Encaixe o acoplamento do cabo de rede na ficha de rede de 3 pinos (1) do aparelho.

GHE 375:

- Encaixe o acoplamento do cabo de rede na ficha de rede de 5 pinos (2) do aparelho.

10.3 Desencaixar o cabo de rede



Desligue o cabo de rede apenas puxando pelo acoplamento. Nunca puxe pelo cabo.

Se a ligação à corrente for desligada quando o triturador de jardinagem estiver em funcionamento, este apenas poderá voltar a ser posto a funcionar passados 12 segundos.

10.4 Alívio de tracção



Durante o trabalho, o alívio de tracção impede que o cabo de ligação seja inadvertidamente puxado, evitando assim um eventual dano na ligação do aparelho à rede. Por isso, o cabo de ligação tem de passar pelo alívio de tracção.

Engatar o cabo no alívio de tracção:

- Encaixe o cabo de rede. (⇒ 10.2)
- Com o cabo de ligação (1), forme um laço e insira-o pela abertura (2).
- Passe o laço sobre o gancho (3) e aperte-o.

Desengatar o cabo no alívio de tracção:

- Solte o laço do cabo de rede do gancho (3).
- Puxe o laço do cabo de ligação (1) para fora da abertura (2).
- Se necessário, desencaixe o cabo de rede. (⇒ 10.3)

10.5 Ligar o triturador de jardinagem



Não poderá haver material a tritarar no aparelho, dado que, ao ligar, poderá ser projectado para fora.

O dispositivo de bloqueio do disco das lâminas tem de estar sempre rebatido para trás até ao encosto. (⇒ 11.6)



Se o selector estiver na posição vertical (posição central), não será possível ligar o triturador de jardinagem.

- Encaixe o cabo de rede. (⇒ 10.2)
- Prima o botão verde (1) no interruptor.

O triturador de jardinagem está em funcionamento.

10.6 Desligar o triturador de jardinagem



Desligue o motor eléctrico apenas quando a material triturado já não se encontrar no aparelho. Caso contrário, ao voltar a colocar o aparelho a funcionar, isso poderá ocasionar o bloqueio do disco de lâminas.

- Prima o botão vermelho (1) no interruptor.

O motor eléctrico do triturador de jardinagem é desligado e automaticamente travado.



Perigo de ferimentos!

Após desligar o motor eléctrico, preste atenção à desaceleração das ferramentas de trabalho, as quais levam alguns segundos até pararem.

10.7 Seletor



Com os trituradores de jardinagem GHE 355 e GHE 375, é possível processar não apenas material tenro, mas também material duro. Para definir o método de trituração, rode o seletor.



Se o seletor, durante o funcionamento do motor eléctrico ou depois de este ser desligado no período de funcionamento por inércia (o motor eléctrico ainda não parou), for acionado, por motivos de segurança, o triturador de jardinagem só poderá voltar a ser ligado passados 6 segundos. (⇒ 10.5)



Apenas após ligar o triturador de jardinagem, o material a triturar a ser processado será indicado corretamente.

Verificar o ajuste:

- Ligue o triturador de jardinagem. (⇒ 10.5)
Na indicação (1), é apresentado o símbolo do material a triturar a ser processado atualmente definido. (⇒ 8.6)

Alterar o ajuste:

- Desligue o triturador de jardinagem e aguarde até a unidade de corte parar. (⇒ 10.6)
- Gire o seletor (2) 180°.

- Ligue de novo o triturador de jardinagem. (⇒ 10.5)
Na indicação (1), é apresentado o símbolo do material a triturar a ser processado atualmente definido. (⇒ 8.6)

10.8 Triturar

- Leve o triturador de jardinagem até um local com piso plano e firme e desligue-o em segurança.
- Utilize luvas justas, óculos de proteção e proteção auditiva.
- Abra a tampa de expulsão. (⇒ 7.3)
- Encaixe o cabo de rede no triturador de jardinagem. (⇒ 10.2)
- Ligue o triturador de jardinagem. (⇒ 10.5)
- Aguarde até o triturador de jardinagem atingir a rotação máxima (ralenti).
- Verifique se o material triturado a processar (material duro ou tenro) corresponde ao símbolo que aparece na indicação. (⇒ 8.6)
- Se a indicação não corresponder, altere o ajuste. (⇒ 10.7)
- Encha correctamente o triturador de jardinagem com material triturado. (⇒ 8.5)
- Desligue o triturador de jardinagem. (⇒ 10.6)

11. Manutenção



Perigo de ferimentos!

Para evitar que o motor eléctrico arranque acidentalmente, antes de iniciar qualquer trabalho de manutenção e de limpeza e antes de efetuar trabalhos na lâmina de corte, é absolutamente necessário retirar o cabo de ligação à rede.



Perigo de ferimentos!

Trabalhe sempre com luvas.



Nunca toque nas lâminas enquanto não pararem completamente.

Se lhe faltarem os conhecimentos ou os meios necessários, dirija-se sempre a um distribuidor oficial.

A STIHL recomenda a realização de trabalhos de manutenção e reparações apenas por um distribuidor oficial STIHL.

A STIHL recomenda a utilização de peças de reposição originais STIHL.

11.1 Limpar o aparelho



Intervalo de manutenção: Após cada utilização

Limpe o aparelho a fundo após cada utilização. O manuseamento cuidadoso protege o seu aparelho contra danos e aumenta a sua vida útil.



Nunca dirija jatos de água para peças do motor eléctrico ou do motor de combustão,

juntas de vedação, pontos de apoio e componentes elétricos, tais como os interruptores. Se o fizer, dará origem a reparações dispendiosas.



Caso não consiga remover sujidades e resíduos encrostados com uma escova, um pano húmido ou uma tala de madeira, a STIHL

recomenda a utilização de um produto especial de limpeza (por exemplo, produto especial de limpeza STIHL).

Não utilize produtos de limpeza agressivos.

Limpe regularmente os discos das lâminas.

O aparelho apenas pode ser limpo na posição ilustrada.

- Desmonte o funil de enchimento. (⇒ 11.4)

Limpe as sujidades na conduta de refrigeração (fenda de aspiração) no cârter do motor elétrico, de modo a assegurar uma refrigeração suficiente do motor elétrico.

11.2 Intervalos de manutenção

É recomendável realizar a manutenção de um triturador de jardinagem **anualmente** num distribuidor oficial.

A STIHL recomenda os distribuidores oficiais STIHL.

11.3 Montar o funil de enchimento



Perigo de ferimentos!

Trabalhe apenas com luvas justas.



Antes da montagem do funil de enchimento, verifique se a unidade de corte não está travada pelo dispositivo de bloqueio.

- Engate o funil de enchimento (1) nos ganchos de fixação do aparelho base (2) e oscile-o para a frente.
- Enrosque e aperte os bujões de fecho (3).



Depois da montagem, verifique visualmente se o funil de enchimento se encontra correctamente preso nos ganchos de fixação.

11.4 Desmontar o funil de enchimento



Perigo de ferimentos!

Antes de abrir os bujões de fecho, retire a ficha de rede. Trabalhe apenas com luvas justas.

- Solte e desenrosque os bujões de fecho (1).
- Desloque o funil de enchimento (2) para trás e remova-o.

11.5 Intervalo de manutenção do conjunto de lâminas

Intervalo de manutenção: Antes de cada utilização

Verifique se o conjunto de lâminas (composto pelo disco das lâminas, lâminas de trituração, arruela de aperto, anel de aperto e parafuso) quanto a desgaste, assentamento firme, fendas e outros danos.

11.6 Desmontar o conjunto de lâminas



Perigo de ferimentos!

Trabalhe sempre com luvas!



Nunca toque nas lâminas enquanto não pararem completamente.

1 Fixar o disco das lâminas

- Desmonte o funil de enchimento. (⇒ 11.4)
- Rode o disco das lâminas (1) para a posição indicada e rebata o dispositivo de bloqueio (2) para cima até ao encosto.

2 Soltar o conjunto de lâminas

- Solte e desenrosque totalmente o parafuso (3) com a ferramenta de montagem (T).
- Remova o parafuso (3), a anilha de segurança (4) e o anel de aperto (5).

3 Remover as lâminas de alhetas

- Remova a lâmina de alhetas (6), a lâmina de alhetas (7) e a lâmina de alhetas (8).

4 Remover o disco das lâminas

- Rebata o dispositivo de bloqueio (2) para trás.
- Levante o disco das lâminas (1).

11.7 Montar o conjunto de lâminas



Perigo de ferimentos!

Trabalhe sempre com luvas!



Antes de encaixar o conjunto de lâminas, verifique visualmente se o disco das lâminas e todas as lâminas de trituração estão em condições e não têm entalhes, fendas ou partes quebradas.



Antes de encaixar o conjunto de lâminas, limpe o alojamento das lâminas no aparelho, o disco das lâminas e as lâminas de trituração.



O disco das lâminas, incluindo as lâminas de lascas e as três lâminas de alhetas, está equipado com um alojamento de lâminas dentado. Dessa forma, é excluída uma montagem incorrecta da unidade de corte completa, visto que as lâminas apenas podem encaixar na posição correcta no alojamento das lâminas.

1 Encaixar o disco das lâminas

- Coloque o disco das lâminas (1) no alojamento das lâminas. Preste atenção ao dentado do alojamento das lâminas.

2 Fixar o conjunto de lâminas

- Rode o disco das lâminas (1) para a posição indicada e rebata o dispositivo de bloqueio (2) para cima até ao encosto.

3 Encaixar as lâminas de alhetas



Os números (3) no interior das lâminas de alhetas correspondem à sequência de montagem.

- Encaixe a lâmina de alhetas (4), a lâmina de alhetas (5) e a lâmina de alhetas (6).

4 Fixar o conjunto de lâminas

- Encaixe o anel de aperto (7) e fixe-o juntamente com a arruela de aperto (8) e o parafuso (9).
- Aperte o parafuso (9) com o auxílio da ferramenta de montagem (T) (**45 - 50 Nm**).
- Rebata novamente o dispositivo de bloqueio (2) para trás.
- Monte o funil de enchimento. (⇒ 11.3)

11.8 Limites de desgaste das lâminas



As lâminas devem ser viradas ou substituídas antes de alcançarem os limites de desgaste indicados. A STIHL recomenda os distribuidores oficiais STIHL.

1 Panorâmica das lâminas

- 1 lâmina combinada (1)
- 3 lâminas de alhetas (2)
- 2 lâminas destroçadoras (3)

- Desmonte o conjunto de lâminas. (⇒ 11.6)

2 Lâmina combinada

- Na aresta de referência da lâmina combinada (4), coloque uma régua (5). A distância (A) entre o gume e a régua corresponde ao desgaste.

Limite de desgaste máximo (A) Lâmina combinada (1):

A = 5 mm

3 Lâminas de alhetas



O processo de medição e o valor indicado são iguais para as três lâminas de alhetas.



Nas lâminas de alhetas, um esforço desigual no lado de corte pode ocasionar um desgaste assimétrico.

- Meça a largura das lâminas em dois a três pontos de medição ao longo do gume. Utilize o valor mais pequeno.

Largura mínima da lâmina (B)

Lâminas de alhetas (2):

B = 40 mm

4 Lâminas destroçadoras



O processo de medição e os valores indicados são iguais para ambas as lâminas destroçadoras.



Nas lâminas destroçadoras, um esforço desigual no lado de corte pode ocasionar um desgaste assimétrico.

- Meça as larguras das lâminas em dois a três pontos de medição ao longo dos gumes. Utilize o valor mais pequeno.

Larguras mínimas das lâminas (C, D)
Lâminas destroçadoras (3):
C = 23 mm
D = 16 mm

11.9 Afiar as lâminas de trituração



É aconselhável que a afiação de todas as lâminas de trituração seja realizada exclusivamente por um distribuidor oficial, pois, no caso de uma lâmina afiada incorrectamente (ângulo de afiação errado, desequilíbrio causado por lâmina afiada desigualmente, etc.), o funcionamento (alimentação do material a triturar, resistência dos gumes, etc.) do triturador de jardinagem pode ser prejudicado.

- Desmonte o conjunto de lâminas. (⇒ 11.6)

Ângulo de afiação:

O ângulo de afiação de todas as lâminas de trituração é de **30°**.

Instruções para afiar as lâminas de trituração:

As lâminas de trituração têm de ser afiadas tendo em atenção os seguintes pontos:

- Ao afiar, arrefeça as lâminas com água, por exemplo. Não deverá ocorrer uma coloração azul; caso contrário, o poder de corte será reduzido.
- Afie as lâminas uniformemente, de modo a evitar vibrações causadas por um desequilíbrio.

- Antes da montagem, verifique se as lâminas apresentam danos: As lâminas têm de ser substituídas se forem visíveis entalhes ou fendas ou se os limites de desgaste já tiverem sido atingidos.

- Afie os gumes das lâminas tendo em atenção a indicação do ângulo de corte.
- Afie as lâminas contra o gume.

11.10 Motor elétrico e rodas

O motor elétrico não necessita de manutenção.

Os mancais das rodas não necessitam de manutenção.

11.11 Arrumação e período de Inverno

Guarde o aparelho num compartimento seco, fechado e com pouco pó. Certifique-se de que está guardado fora do alcance de crianças.

Armazene o aparelho apenas num estado operacionalmente seguro.

Mantenha apertadas todas as porcas, cavilhas e parafusos, substitua os avisos ilegíveis de perigo e atenção fixados no aparelho e verifique toda a máquina quanto a desgaste e danos. Substitua peças gastas ou danificadas.

As eventuais avarias do aparelho deverão ser sempre reparadas antes do armazenamento.

No caso de uma imobilização prolongada do aparelho (período de Inverno), tenha em conta os seguintes pontos:

- Limpe cuidadosamente todas as peças exteriores do aparelho.

- Lubrifique generosamente todas as peças móveis com óleo ou massa lubrificante.

12. Transporte



Perigo de ferimentos!

Antes do transporte, leia e observe cuidadosamente o capítulo "Para sua segurança", especialmente o capítulo "Transporte do aparelho". (⇒ 4.4)

Transporte o triturador de jardinagem apenas com o funil montado. Antes de levantar o aparelho, observe o peso indicado no capítulo "Dados técnicos". (⇒ 17.)

12.1 Puxar ou empurrar o triturador de jardinagem



- Segure no triturador de jardinagem pela parte superior do funil (1) e incline-o para trás.
- O triturador de jardinagem pode ser puxado ou empurrado lentamente (a passo).

12.2 Levantar ou transportar o triturador de jardinagem



São necessárias 2 pessoas para levantar ou transportar o aparelho.

Utilize vestuário de protecção adequado que cubra os antebraços e a parte superior do corpo por completo.

- 1.ª pessoa: Pegue no triturador de jardinagem pelas pegadas da parte superior do funil (1).
- 2.ª pessoa: Pegue no triturador de jardinagem pela régua da extensão do canal de expulsão (2).
- Levante simultaneamente o triturador de jardinagem.

12.3 Transportar o triturador de jardinagem numa superfície de carga



- Fixe o aparelho com meios de fixação adequados para que não escorregue. Fixe cabos ou cintas no pé da roda (1) ou no funil de enchimento (2).

13. Minimização do desgaste e prevenção de danos

Indicações importantes sobre a manutenção e cuidados do grupo de produtos

Triturador de jardinagem elétrico (STIHL GHE)

A empresa STIHL exclui-se de toda e qualquer responsabilidade por danos materiais e pessoais causados pelo incumprimento das indicações deste manual de instruções, em especial no tocante à segurança, operação e manutenção, ou danos que ocorram em consequência da utilização de peças de acoplamento e peças de substituição não permitidas.

Siga imprescindivelmente as seguintes indicações importantes, a fim de evitar danos ou um desgaste excessivo do seu aparelho STIHL:

1. Peças de desgaste

Algumas peças do aparelho STIHL estão sujeitas a um desgaste normal, mesmo quando utilizadas devidamente e, dependendo do tipo e da duração da utilização, necessitam de ser substituídas oportunamente.

Entre outras, incluem-se as seguintes peças:

- Lâminas
- Disco das lâminas

2. Cumprimento das prescrições deste manual de utilização

A utilização, manutenção e armazenagem do aparelho STIHL devem ser realizadas tão cuidadosamente conforme descrito neste manual de utilização. Todos os danos causados pelo incumprimento das instruções de segurança, de funcionamento e de manutenção são da responsabilidade exclusiva do utilizador.

Isto aplica-se especialmente no caso de:

- cabo de alimentação de dimensões insuficientes (secção transversal),
- ligação elétrica incorreta (tensão),
- alterações no produto não autorizadas pela STIHL,
- utilização de ferramentas ou de acessórios não permitidos nem adequados para o aparelho, bem como ferramentas e acessórios de qualidade inferior,
- utilização indevida do produto,
- utilização do aparelho em eventos desportivos e concursos,
- danos resultantes da utilização contínua do produto com peças defeituosas.

3. Trabalhos de manutenção

Todos os trabalhos mencionados no capítulo "Manutenção" têm de ser realizados regularmente.

Na medida em que estes trabalhos de manutenção não possam ser realizados pelo próprio utilizador, um distribuidor oficial deverá encarregar da realização dos mesmos.

A STIHL recomenda a realização de trabalhos de manutenção e reparações apenas por um distribuidor oficial STIHL.

Os distribuidores oficiais STIHL beneficiam de ações de formação regulares e dispõem de informações técnicas.

Se estes trabalhos não forem realizados, poderão ocorrer danos, cuja responsabilidade caberá ao utilizador.

Entre estes, incluem-se:

- danos no motor elétrico, como consequência de uma limpeza insuficiente da conduta de refrigeração (fenda de aspiração, alhetas de refrigeração, roda do ventilador),
- danos por corrosão e outros danos resultantes de um armazenamento indevido,
- danos no aparelho causados pela utilização de peças de reposição de má qualidade,
- danos causados por uma manutenção não atempada ou insuficiente ou danos causados por trabalhos de manutenção ou de reparação que não tenham sido realizados nas oficinas de distribuidores oficiais.

14. Peças de reposição comuns

Disco de lâminas completo

6011 700 5100

Lâmina combinada

6011 702 5100

Lâmina de alhetas 1

6011 702 0300

Lâmina de alhetas 2

6011 702 0310

Lâmina de alhetas 3

6011 702 0320

Jogo da lâmina destroçadora

6011 007 1000

15. Proteção do meio ambiente



O material triturado não deve ser posto no lixo, mas sim utilizado como compostagem.

As embalagens, o aparelho e seus acessórios são fabricados a partir de materiais recicláveis e deverão ser eliminados como tal.

A eliminação de resíduos de materiais de forma separada e adequada à conservação do meio ambiente promove as possibilidades de reutilização das matérias reaproveitáveis. Por essa razão, depois de terminar o tempo normal de vida útil do aparelho, este deve ser entregue para reciclagem.

15.1 Eliminação

Antes de proceder à eliminação, inutilize o aparelho.

Para tal, retire especialmente o cabo de rede ou o cabo de ligação do motor eléctrico.

Perigo de ferimentos causados pelas lâminas!

Nunca deixe um triturador de jardinagem desactivado sem alguém a vigiar. Certifique-se de que o aparelho e as lâminas estão guardados fora do alcance das crianças.

16. Declaração de conformidade UE

16.1 Biotriturador de jardim STIHL GHE 355.0, GHE 375.0

STIHL Tirol GmbH
Hans Peter Stihl-Straße 5
6336 Langkampfen
Áustria

declara sob a sua exclusiva responsabilidade que

- Modelo: biotriturador de jardim eléctrico
- Marca: STIHL
- Tipo: GHE 355.0, GHE 375.0
- Identificação de série: 6011

satisfaz as disposições aplicáveis das diretivas 2000/14/EC, 2006/42/EC, 2014/30/EU e 2011/65/EU e foi desenvolvido e produzido em conformidade com as versões válidas à data da produção das seguintes normas:

EN 50434, EN 60335-1, EN 55014-1, EN 55014-2, EN 61000-3-2 e EN 61000-3-3 (se aplicáveis).

Nome e endereço da entidade nomeada envolvida:

TÜV Rheinland LGA Products GmbH
Tillystraße 2
90431 Nürnberg, Alemanha

Para determinar o nível de potência acústica medido e garantido, foram respeitados os termos da diretiva 2000/14/EC, anexo V.

- Nível de potência acústica medido: 97,4 dB(A)
- Nível de potência acústica garantido: 100 dB(A)

A documentação técnica está guardada junto da autorização do produto da STIHL Tirol GmbH.

O ano de fabrico e o número de máquina encontram-se indicados no biotriturador de jardim.

Langkampfen, 02.11.2020

STIHL Tirol GmbH

p. p.

Matthias Fleischer, responsável pela área de Pesquisa e Desenvolvimento

p. p.



Sven Zimmermann, responsável pela área da Qualidade

17. Dados técnicos

GHE 355.0 / GHE 375.0:

Identificação de série	6011
Frequência	50 Hz
Classe de proteção	I
Tipo de proteção	protegido contra salpicos de água (IPX4)
Modo de operação	P40 40 s Tempo de carga 60 s Tempo em ralenti
Acionamento da unidade de corte	permanente
Segundo a diretiva 2000/14/EC: Nível de potência acústica garantido	
L_{WA}	100 dB(A)
Ø da roda	250 mm
C/L/A	122/50/141

GHE 355.0:

Motor, modelo	Motor elétrico (~)
Fabricante	ATB
Tipo	BSRBF 0,75/2-C
Tensão	230 V~
Consumo de potência	2500 W 2000 W (GB) 2000 W (CH)
Proteção fusível*	16 A 10 A (CH)

Diâmetro máximo dos ramos

35 mm

Rotação nominal do motor elétrico

2750 rpm

Segundo a diretiva 2006/42/EC:

Nível de pressão acústica no local de trabalho L_{pA}

94 dB(A)

Incerteza K_{pA}

3 dB(A)

Peso

30 kg
29 kg (CH)
32 kg (GB)

GHE 375.0:

Motor, modelo	Motor elétrico (~3)
Fabricante	ATB
Tipo	BSRF 0,75/2-C
Tensão	400 V~
Consumo de potência	3000 W
Proteção fusível*	10 A
Diâmetro máximo dos ramos	40 mm
Rotação nominal do motor elétrico	2810 rpm
Segundo a diretiva 2006/42/EC: Nível de pressão acústica no local de trabalho L_{pA}	95 dB(A)
Incerteza K_{pA}	3 dB(A)
Peso	31 kg

* Atenção!

No caso de uma proteção de rede inferior a 16 A, ao arrancar ou no caso de um esforço elevado do aparelho, o fusível de rede poderá disparar frequentemente.

17.1 REACH

REACH designa um regulamento da CE sobre registo, avaliação e licença de químicos.

As informações para o cumprimento do Regulamento da REACH (CE) n.º 1907/2006 estão especificadas em www.stihl.com/reach.

18. Localização de falhas

- ✘ Se necessário, dirija-se a um distribuidor oficial, a STIHL recomenda os distribuidores oficiais STIHL.

Avaria:

O motor eléctrico não arranca

Possível causa:

- Protecção do motor eléctrico activada
- Não há tensão de rede
- Cabo de ligação/ficha, acoplamento de ficha ou interruptor avariados
- Fusível da ficha da Grã-Bretanha danificado (aplicável apenas aos aparelhos para a Grã-Bretanha)
- O funil de enchimento não está devidamente fechado – interruptor de segurança activado (bloqueio de segurança)
- Disco das lâminas bloqueado
- O dispositivo de bloqueio não está reposto

Solução:

- Deixar arrefecer o aparelho (⇒ 8.8), (⇒ 10.7)
- Verificar o cabo de rede e a protecção fusível ✘ (⇒ 10.1)
- Verificar ou substituir o cabo, ficha, acoplamento ou interruptor (electricista) ✘ (⇒ 10.1)
- Substituir o fusível ✘ (⇒ 10.1)
- Fechar e apertar correctamente o funil de enchimento (⇒ 11.3)
- Desmontar o funil de enchimento e remover os resíduos de trituração do cârter (atenção: extrair o cabo de rede) (⇒ 11.4)
- Repor o dispositivo de bloqueio (⇒ 11.7)

Avaria:

Potência de trituração reduzida

Possível causa:

- Lâminas embotadas
- Lâminas afiadas incorrectamente
- Cabo de rede demasiado comprido
- Disco das lâminas empenado

Solução:

- Afiar ou substituir as lâminas de trituração ✘ (⇒ 11.9), (⇒ 11.8)
- Afiar correctamente as lâminas ✘ (⇒ 11.9)
- Utilizar um cabo de rede mais curto (⇒ 10.1)
- Verificar visualmente o disco das lâminas ✘

Avaria:

A ramagem não é puxada para dentro

Possível causa:

- Sentido de rotação do disco das lâminas incorrecto
- Lâmina embotada ou afiada incorrectamente

Solução:

- Alterar o sentido de rotação do disco das lâminas (⇒ 10.7)
- Afiar a lâmina combinada respeitando escrupulosamente o ângulo de afiação ✘ (⇒ 11.9)

Avaria:

Não é possível montar o funil de enchimento

Possível causa:

- O dispositivo de bloqueio não está reposto

Solução:

- Repor o dispositivo de bloqueio (⇒ 11.7)

19. Plano de manutenção

19.1 Confirmação de entrega

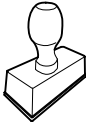
Modelo:	_____
Número de série:	_____
Data:	____/____/____
	
Próximo serviço de assistência	
Data:	____/____/____

19.2 Confirmação de assistência



No caso de trabalhos de manutenção, faculte este manual de utilização ao seu distribuidor oficial STIHL.

A realização dos trabalhos de assistência é confirmada nos campos pré-impressos.

 Assistência realizada em

 Data da próxima assistência

Kjære kunde,

vi er glade for at du har valgt STIHL. Vi utvikler og produserer våre produkter i topp kvalitet i samsvar med behovene til våre kunder. Dermed skapes produkter med høy pålitelighet selv ved ekstrem belastning.

STIHL står også for topp kvalitet ved servicen. Vår faghandel sikrer kompetent rådgivning og opplæring, samt omfattende teknisk omsorg.

Vi takker for din tiltro og ønsker deg god fornøyelse med ditt STIHL produkt.

Dr. Nikolas Stihl

**VIKTIG! LESES FØR BRUK OG
OPPBEVARES.**

1. Innholdsfortegnelse

Om denne bruksanvisningen	166
Generell informasjon	166
Slik leser du denne bruksanvisningen	166
Nasjonale varianter	166
Maskinbeskrivelse	167
For din egen sikkerhet	167
Generell informasjon	167
Advarsel – fare på grunn av elektrisk strøm	168
Bekledning og utstyr	168
Transport av maskinen	168
Før arbeidet	169
Under arbeidet	169
Vedlikehold og reparasjoner	171
Lagring ved lengre driftsopphold	171
Kassering	172
Symbolforklaring	172
Produktkomponenter	172
Gjøre maskinen klar for bruk	173
Montere akselen og hjulene	173
Montere understell og utkastsjakt	173
Åpne og lukke utkastdekslet	173
Montere traktoverdelen	173
Informasjon om arbeid	173
Hvilke materialer kan bearbeides?	173
Hvilke materialer kan ikke bearbeides?	173
Maks. kvistdiameter	174
Brukerens arbeidsområde	174
Riktig påfylling av kompostkvernen	174
Indikator	174
Riktig belastning av maskinen	174
Overbelastningsvern	174
Hvis kompostkvernens klippeenhet blokkeres	175
Sikkerhetsutstyr	175
Omstartspærre for elektrisk motor	175
Sikkerhetslås	175
Den elektriske motorens etterløpsbrems	175
Beskyttelsesdeksler	175
Ta maskinen i bruk	175
Koble kompostkvernen til strømuttaket	175
Koble til strømledningen	175
Koble fra strømledningen	176
Strekkavlastning	176
Slå på kompostkvernen	176
Slå av kompostkvernen	176
Bryter for forhåndsinnstilling	176
Kverning	177
Vedlikehold	177
Rengjøring	177
Serviceintervaller	177
Montere påfyllingstrakten	177
Demontere påfyllingstrakten	178
Serviceintervall knivsett	178
Demontere knivsettet	178
Montere knivsettet	178
Knivenes slitegrenser	178
Slipe kutteknivene	179
Elektrisk motor og hjul	179
Oppbevaring og vinterlagring	179
Transport	179
Dra eller skyve kompostkvernen	180
Løfte eller bære kompostkvernen	180
Transportere kompostkvernen på en lasteflate	180
Minimere slitasjen og unngå skader	180

Vanlige reservedeler	181
Miljøvern	181
Kassering	181
EU-samsvarserklæring	181
Kompostkvern STIHL GHE 355.0, GHE 375.0	181
Tekniske data	182
REACH	182
Feilsøking	182
Serviceplan	183
Bekreftelse av overleveringen	183
Servicebekreftelse	183

2. Om denne bruksanvisningen

2.1 Generell informasjon

Denne bruksanvisningen er en **original bruksanvisning** fra produsenten i henhold til EU-direktiv 2006/42/EC.

STIHL arbeider kontinuerlig med å videreutvikle produktutvalget, og vi må av den grunn forbeholde oss retten til forandringer i produktenes form, teknikk og utstyr.

Det kan derfor ikke fremmes krav på grunnlag av informasjon og bilder i denne brosjyren.

I denne bruksanvisningen er det kanskje beskrevet modeller som ikke er tilgjengelig i alle land.

Denne bruksanvisningen er opphavsrettslig beskyttet. Alle rettigheter er forbeholdt, spesielt retten til mangfoldiggjøring, oversettelse og bearbeiding i elektroniske systemer.

2.2 Slik leser du denne bruksanvisningen

Bilder og tekst beskriver bestemte fremgangsmåter.

Alle symbolene som finnes på maskinen, er forklart i denne bruksanvisningen.

Synsretning:

Synsretning ved bruk av **venstre og høyre** i bruksanvisningen:

Brukeren står bak maskinen (arbeidsstilling).

Kapittelhenvisning:

En pil henviser til aktuelle kapitler og underkapitler som inneholder nærmere forklaring. Eksempelet under viser en henvisning til et kapittel: (⇒ 4.)

Merking av tekstavsnittene:

De beskrevne instruksene kan være utformet som i eksemplene nedenfor.

Fremgangsmåter som krever handling fra brukerens side:

- Løsne skruen (1) med en skrutrekker, og aktiver hendelen (2) ...

Generelle opplistinger:

- Bruk av produktet i forbindelse med sportsarrangementer eller andre konkurranser

Tekst med ekstra betydning:

Tekstavsnitt med ekstra betydning er merket med et av symbolene som beskrives nedenfor, slik at disse fremheves spesielt i bruksanvisningen.



Fare!

Fare for uhell og alvorlig personskade. En bestemt fremgangsmåte er nødvendig eller må unngås.



Advarsel!

Fare for personskade. En bestemt fremgangsmåte hindrer mulige eller sannsynlige personskader.



Forsiktig!

Mindre skader eller materielle skader kan hindres ved å følge en bestemt fremgangsmåte.



Merknad

Informasjon om hva som er god og riktig måte å bruke maskinen på

Tekst med bildereferanse:

Illustrasjonene som forklarer bruken av maskinen, finnes helt foran i bruksanvisningen.

Kamerasymbolet knytter bilder på illustrasjonssidene sammen med tilhørende tekst i bruksanvisningen.



2.3 Nasjonale varianter

STIHL leverer maskiner med forskjellige støpsler og brytere avhengig av landet de selges i.

Illustrasjonene viser maskiner med eurostøpsler. Maskiner med andre støpselstyper kobles til på samme måte.

3. Maskinbeskrivelse



- 1 Basisenhet
- 2 Traktunderdel
- 3 Håndtak
- 4 Traktoverdel
- 5 Låseskruer
- 6 Utkastsjakt
- 7 Rørfot
- 8 Hjul
- 9 Bryter
- 10 Strekkavlastning
- 11 Støpsel GHE 355
- 12 Støpsel GHE 375
- 13 Merkeplate med maskinnummer

4. For din egen sikkerhet

4.1 Generell informasjon



Sørg for å følge alle sikkerhetsanvisningene når du arbeider med maskinen.



Før maskinen tas i bruk, må bruksanvisningen leses nøye og i sin helhet. Oppbevar bruksanvisningen på et trygt sted for senere bruk.

Disse forholdsreglene er svært viktige for din sikkerhet. Oversikten er imidlertid ikke utfyllende. Bruk alltid sunn fornuft og opptre ansvarlig når du bruker maskinen.

Husk at det er brukeren som er ansvarlig hvis det oppstår ulykker som involverer andre personer eller andres eiendom.

Som bruker er det viktig at du gjør deg kjent med betjeningselementene på og bruken av maskinen.

Maskinen skal kun brukes av personer som har lest bruksanvisningen og er fortrolige med hvordan maskinen betjenes. Sørg for å få kyndig og praktisk opplæring før du tar i bruk maskinen for første gang. La forhandleren eller en annen fagkyndig gi deg en innføring i hvordan maskinen håndteres på en trygg måte.

Opplæringen skal særlig ha fokus på sikkerhet og viktigheten av å være forsiktig og konsentrert under arbeid med maskinen.

Selv om du betjener maskinen forskriftsmessig, vil det alltid være noe risiko forbundet med bruken.



Livsfare på grunn av kvelning!

Lek med emballasjen medfører kvelningsfare for barn. Sørg for at barn ikke leker med emballasjen.

Maskinen, inkludert alt tilleggsutstyr, må bare lånes eller gis bort til personer som har grunnleggende kunnskap om denne modellen og bruken av den. Bruksanvisningen er en del av maskinen og skal alltid følge med.

Forsikre deg om at brukeren er fysisk, sensorisk og psykisk i stand til å betjene og arbeide med maskinen. Brukere med nedsatt fysisk, sensorisk eller psykisk funksjonsevne skal kun bruke gressklipperen under tilsyn eller etter anvisning fra en ansvarlig person.

Forsikre deg om at brukeren er myndig eller får yrkesopplæring under tilsyn iht. nasjonale bestemmelser.

Maskinen skal bare brukes av personer som er opplagte og i god fysisk og psykisk form. Hvis du har helsemessige plager, må du spørre legen om arbeid med maskinen er tilrådelig. Maskinen skal ikke brukes etter inntak av alkohol, narkotiske stoffer eller medikamenter som fører til nedsatt reaksjonsevne.

Maskinen er utviklet for privat bruk.

Obs – fare for ulykker!

STIHL kompostkverner egner seg til finkutting av kvister og planterester. Annen bruk er ikke tillatt og kan være farlig eller føre til skader på maskinen.

Kompostkvernen skal ikke brukes (ufullstendig liste):

- til andre materialer (f.eks. glass og metall)
- til annet arbeid enn det som er beskrevet i denne bruksanvisningen
- til bearbeiding av næringsmidler (f.eks. mesking eller knusing av is)

Av sikkerhetsmessige årsaker er enhver endring på maskinen, med unntak av montering av tilbehør som er godkjent av STIHL, forbudt, og vil føre til at garantien opphører. Kontakt din STIHL forhandler for informasjon om tillatt tilbehør.

Det er strengt forbudt å manipulere maskinen for å øke effekten eller endre turtallet til forbrenningsmotoren eller den elektriske motoren.

Maskinen skal ikke brukes til å transportere gjenstander, dyr eller personer (særlig barn).

Ekstra forsiktighet kreves ved bruk på offentlige anlegg, i parker, på sportsanlegg, gater og i land- og skogbruk.

Ikke slipp maskinen før den står på et flatt underlag og ikke kan begynne å rulle av seg selv.

4.2 Advarsel – fare på grunn av elektrisk strøm

Obs! Fare for elektrisk støt!

Strømledning, støpsel, av/på-bryter og tilkoblingsledning. Skadede kabler, koblinger og støpsler eller tilkoblingsledninger som ikke er i overensstemmelse med forskriftene, må ikke brukes. Dette for å unngå fare for elektrisk støt.



Se over tilkoblingsledningen med jevne mellomrom, og kontroller at den ikke er skadet eller er for gammel (sprø).

Maskinen skal først tas i bruk etter at strømledningen er rullet ut.

Ved bruk av en kabeltrommel skal denne alltid ruller helt ut før bruk.

Bruk aldri en skadet skjøteledning. Skift ut defekte ledninger med nye, og forsøk aldri å reparere en skjøteledning.

Hvis strømledningen eller skjøteledningen skades under drift, skal den umiddelbart kobles fra strømforsyningen. Ta aldri i en skadet strømledning eller skjøteledning.

Maskinen må ikke brukes med skadede eller slitte ledninger. Kontroller spesielt nettilkoblingsledningen for skade og aldning.

Vedlikeholds- og reparasjonsarbeid på strømledningen skal bare utføres av spesialutdannede fagpersoner.

Fare for elektrisk støt!

En skadet ledning må ikke kobles til strømforsyningen, og den må være koblet fra strømmettet før den berøres.

Kutteenhetene (knivene) skal ikke berøres før maskinen er koblet fra strømmettet.

Tilkoblingsledningene som brukes, skal alltid være tilstrekkelig sikret.



Arbeid ikke når det regner eller er vått ute.

Bruk bare fuktighetsisolerte skjøteledninger for utendørsbruk som er egnet for bruk med maskinen (⇒ 10.).

Ta støpselet ut av stikkkontakten uten å dra i tilkoblingsledningen.

Ikke la maskinen stå ute i regn uten at den er dekket til.

Hvis maskinen kobles til et strømaggregat, er det viktig å være oppmerksom på at den kan skades av strømsvingninger.

Maskinen må kun kobles til strømforsyning som har jordfeilbeskyttelse med aktiveringsstrøm på maksimalt 30 mA. Ta kontakt med en elektriker hvis du ønsker mer informasjon.

4.3 Bekledning og utstyr



Bruk alltid solide sko med såler med god gripeevne under arbeidet. Gå aldri barbert eller med sandaler når du arbeider.



Bruk alltid solide hansker når du arbeider med, utfører vedlikehold på, eller transporterer maskinen.



Bruk alltid beskyttelsesbriller og hørselsvern under arbeidet. Ta ikke av disse før arbeidet er avsluttet.



Når du arbeider med maskinen, er det viktig at du bruker egnede og tette klær, dvs. kjeledress (ikke arbeidsfrakk).

Ikke ha på deg sjal, slips, smykker, klær med lange stropper, bånd eller lignende under arbeidet.

Langt hår må bindes opp og holdes på plass med for eksempel hodetørkle eller lue under hele arbeidet.

4.4 Transport av maskinen

Bruk alltid hansker under arbeidet, slik at du unngår å skade deg på skarpe kanter og varme deler.

Ikke transporter maskinen mens den elektriske motoren er i gang. Før transport slår du av den elektriske motoren, venter til knivene har stanset, og trekker ut støpselet.

Transporter maskinen bare når den elektriske motoren er avkjølt.

Påfyllingstrakten skal alltid være forskriftsmessig montert når maskinen transporteres.

Utildedde kniver kan forårsake personskader!

Vær spesielt oppmerksom på vekten når maskinen skal snus.

Bruk egnet lasteutstyr (lasterampe, løfteanordninger).

Sikre maskinen med tilstrekkelig dimensjonerte festemidler (stroppe, tau, osv.) på festepunktene som er beskrevet i bruksanvisningen. (⇒ 12.3)

Trekk eller skyv maskinen i skrittempo. Ikke slep maskinen!

Følg regionale forskrifter ved transport av maskinen, spesielt med hensyn til lastsikring og transport av gjenstander på lasteflater.

4.5 Før arbeidet

Sørg for at maskinen bare betjenes av personer som har lest bruksanvisningen.

Overhold de lokale forskriftene for når på døgnet hageredskaper med forbrenningsmotor eller elektrisk motor kan brukes.

Skift ut eventuelle slitte eller defekte deler før du bruker maskinen. Informasjon om farer og advarsler som er blitt uleselig på maskinen, må skiftes ut. Du får nye klistremerker og alle andre reservedeler hos din STIHL forhandler.

Før bruk må du kontrollere

- at maskinen er i driftssikker stand. Det innebærer at dekslene og beskyttelsesanordningene skal være på plass og i feilfri stand.
- at støpselet kobles til en forskriftsmessig installert stikkontakt
- at isolasjonen til tilkoblings- og skjøteledningen, støpselet og koblingen er i feilfri stand
- at maskinen som helhet (hus, den elektriske motoren, beskyttelsesanordninger, festelementer, kniver, knivaksel, knivskiver osv.) ikke er slitt eller skadet.

- at det ikke finnes kvernemateriale i maskinen, og at påfyllingstrakten er tom
- at alle skruer, muttere og andre festelementer er på plass og tilstrammet. Løse skruer og muttere må festes med riktig tiltrekkingsmoment før bruk.

For å redusere faren for person- og materialskader skal maskinen kun brukes utendørs og ikke nær en vegg eller andre ubevegelige gjenstander (umulig for brukeren å komme seg unna, fare for knusing av glassruter, riper på biler osv.).

Maskinen skal stå stødig på et plant og fast underlag.

Bruk ikke maskinen på flater med dekke eller grus, ettersom materialet som kastes ut, kan forårsake skade.

Kontroller alltid at maskinen er ordentlig lukket før den tas i bruk. (⇒ 11.3)

Gjør deg kjent med hvordan av/på-bryteren brukes, slik at du kan handle raskt og riktig i nødsituasjoner.

Sprutbeskyttelsen i påfyllingstrakten skal være i feilfri stand og dekke påfyllingsåpningen. Skift ut sprutbeskyttelsen hvis den er defekt.

Fare for personskade!

Sørg for at maskinen er i forskriftsmessig montert tilstand ved hver bruk. Maskinen skal ikke brukes hvis den mangler deler (f.eks. hjul), siden sikkerhetsavstandene da ikke lenger er garantert, og maskinen i tillegg kan bli mindre stabil.

Kontroller alltid visuelt at maskinen er i forskriftsmessig stand før den tas i bruk!

Forskriftsmessig betyr at maskinen er ferdig montert, det vil si:

- Traktoverdelen er montert på traktunderdelen
- Påfyllingstrakten er montert på basisenheten, og begge låseskruene er skrudd godt til for hånd
- Den komplette hjulfoten er montert.
- Begge hjulene er montert.
- Alle sikkerhetsanordninger (utkastsjakt, sprutbeskyttelse osv.) er på plass og i orden
- Kutteenheten (knivskiven) er montert
- Alle knivene er forskriftsmessig montert

Koblings- og sikkerhetsinnretningene som er montert på maskinen, skal ikke fjernes eller omgås.

Kontroller knivskiven visuelt for skader og deformering, og skift den om nødvendig.

4.6 Under arbeidet



Ikke bruk maskinen når dyr eller personer (spesielt barn) oppholder seg i fareområdet.

Arbeid ikke med maskinen ved regn eller tordenvær, spesielt ikke hvis det er fare for lynnedslag.

Fuktig og glatt underlag gjør at faren for ulykker øker.

Vær forsiktig under arbeidet slik at du ikke glir. Unngå om mulig å bruke maskinen på fuktig underlag.

Arbeid bare i dagslys eller med god kunstig belysning.

Arbeidsområdet må være rent og ryddig under hele arbeidet. Fjern steiner, kvister, ledninger og annet som det er lett å snuble i.

Brukeren skal ikke stå høyere enn maskinen.

Starte:

Før du starter maskinen, må du sørge for at den står stabilt og opprett. Maskinen skal aldri brukes når den ligger.

Vær svært forsiktig når du starter maskinen, og følg anvisningene i kapitlet "Ta i bruk maskinen". (⇒ 10.5)

Stå ikke foran utkaståpningen når forbrenningsmotoren eller den elektriske motoren slås på. Kontroller at det ikke fins noe kvernet materiale i kompostkvernen når den startes eller slås på. Kvernet materiale kan slynges ut og forårsake personskader.

Pass på at maskinen ikke velter når du starter den.

Unngå hyppige innkoblinger i løpet av kort tid (ikke trykk på av/på-bryteren unødvendig).

Fare for overoppheting av den elektriske motoren!

Annet utstyr som er koblet til samme strømkrets, kan ved ugunstige nettforhold ødelegges på grunn av spenningssvingninger som forårsakes av denne maskinen ved oppstart. Egnede tiltak må iverksettes (for eksempel tilkobling til en annen strømkrets enn den til den aktuelle innretningen, koble maskinen til en strømkrets med lavere impedans).

Bruk:



Fare for personskader!

Hold aldri hender eller føtter under, over eller ved roterende deler.

Hold aldri ansiktet eller andre kroppsdeler over påfyllingstrakten og utkaståpningen når maskinen er i gang. Hold alltid hode og kropp på sikker avstand fra påfyllingsåpningen.



Stikk aldri hender, andre kroppsdeler eller deler av klesplagg inn i påfyllingstrakten eller utkastsjakten. Det er stor fare for skader på øyne, ansikt, fingre, hender osv.

Pass på at du alltid står stødig. Ikke strekk deg fremover.

Sprutbeskyttelsen må ikke endres (fjernes, felles opp, komme i klem, skades osv.) under bruk.

Stå i det beskrevne arbeidsområdet når du fyller på kvernemateriale. Pass på at du står i arbeidsområdet under hele arbeidet, og ikke beveger deg inn i utkastsonen. (⇒ 8.4)

Fare for personskader!

Kvernet materiale kan bli slynget tilbake under arbeidet. Bruk derfor beskyttelsesbriller og hold ansiktet unna påfyllingsåpningen.

Tipp aldri maskinen mens forbrenningsmotoren eller den elektriske motoren er i gang.

Hvis maskinen velter under arbeidet, må den elektriske motoren straks slås av og støpselet trekkes ut.

Pass på at det ikke setter seg fast kvernemateriale i utkastsjakten. Fastkilt kvernemateriale gir dårligere kverneresultat og kan føre til tilbakeslag.

Når kompostkvernen fylles med materiale, er det spesielt viktig at det ikke kommer fremmedlegemer som for eksempel metallbiter, steiner, plast eller glass inn i kvernekammeret. Dette kan forårsake

skader og tilbakeslag fra påfyllingstrakten. Av samme årsak er det også viktig å fjerne eventuelle tilstoppinger med én gang.

Det kan oppstå tilbakeslag under påfylling av kvistmateriale på kompostkvernen. Bruk hansker!



Vær oppmerksom på at klippeverktøyet roterer i noen sekunder etter at motoren er slått av.

Slå av den elektriske motoren, trekk ut støpselet og vent til alt roterende verktøy stanser

- før du går fra maskinen, eller når den skal stå uten tilsyn
- før du flytter, løfter, vipper, skyver eller trekker maskinen
- før du løsner låseskruene og åpner maskinen
- før du transporterer maskinen
- før du fjerner blokkeringer eller tilstoppinger i klippeenheten, påfyllingstrakten eller utkastkanalen
- før arbeider utføres på knivskiven
- før du ser over eller rengjør maskinen og før det skal utføres andre arbeider på den

Slå av den elektriske motoren og la maskinen stanse hvis det kommer fremmedlegemer inn i klippeverktøyet, eller hvis maskinen vibrerer unormalt eller lager uvanlige lyder. Ta ut støpselet, fjern påfyllingstrakten og utfør følgende trinn:

- Kontroller maskinen, spesielt klippeenheten (kniver, knivskive, knivfeste, knivaksel, knivskruer, klemring) for skader, og få en fagperson til å utføre de nødvendige reparasjonene, før du starter og arbeider med den igjen.
- Kontroller at alle delene til klippeenheten sitter fast. Stram skruene om nødvendig (pass på riktig tiltrekkingsmoment).
- Kontakt en fagperson for å få skiftet eller reparert skadede deler. Deler som skiftes ut, skal kun erstattes av tilsvarende deler.

4.7 Vedlikehold og reparasjoner



Sett maskinen på et plant og stabilt underlag, slå av den elektriske motoren og trekk ut støpslet før du starter vedlikeholdsarbeider (rengjøring, reparasjon osv.), og før du kontrollerer om tilkoblingsledningen er snodd eller skadet.

La maskinen avkjøles i ca. 5 minutter før du utfører vedlikeholdsarbeider.

Bare autoriserte elektrikere har tillatelse til å reparere eller skifte ut nettkoblingsledningen.

Før vedlikehold av klippeverktøyet må du være oppmerksom på at klippeverktøyet til tross for låseanordningen kan fortsette å dreie, også når strømforsyningen er koblet fra.

Hvis det ble fjernet deler eller beskyttelsesinnretninger i forbindelse med vedlikeholdsarbeidet, må disse straks settes tilbake på forskriftsmessig vis når arbeidet er utført.

Rengjøring:

Hele maskinen må rengjøres grundig etter hver bruk. (⇒ 11.1)

Maskinen skal aldri rengjøres med høytrykksvasker eller under rennende vann (f.eks. med en hageslange). Ikke bruk sterke rengjøringsmidler. Disse kan skade plast- og metaldeler og dermed redusere sikkerheten til din STIHL maskin.

Vedlikeholdsarbeider:

Bare vedlikeholdsarbeider som er beskrevet i denne bruksanvisningen, kan utføres av brukeren. Alle andre arbeider skal utføres av en forhandler.

Kontakt **alltid** forhandleren hvis du mangler nødvendig informasjon eller hjelpemidler.

STIHL anbefaler at alt vedlikeholdsarbeid og alle reparasjoner utføres hos en STIHL forhandler.

I tillegg til jevnlige tilbud om opplæring, får STIHL forhandlerne regelmessig tilsendt teknisk informasjon.

Bruk bare verktøy, tilbehør eller tilleggsutstyr som er godkjent for denne maskinen av STIHL, eller som korresponderer i teknisk utførelse. I motsatt fall kan det oppstå uhell som medfører personskader eller skader på maskinen. Kontakt forhandleren hvis du har spørsmål.

Originalt verktøy, tilbehør og originale reservedeler fra STIHL har egenskaper som gjør dem optimalt egnet for maskinen og kravene som brukeren stiller. Originale STIHL reservedeler kjennes igjen på STIHL reservedelsnummeret, STIHL logoen og eventuelt STIHL reservedelssymbolet. På små deler kan også symbolet stå alene.

Sørg for at advarsels- og merknadsklistremerker alltid er rene og lesbare. Bestill nye originale klistremerker hos STIHL forhandleren hvis klistremerker skades eller blir borte. Hvis en komponent skiftes ut med en ny del, må du passe på at samme klistremerker settes på den nye delen.

Bruk tykke arbeidshansker og vær svært forsiktig når du arbeider med klippeenheten.

Sørg for at alle muttere, bolter og skruer (spesielt på klippeenheten) er strammet godt til, slik at maskinen er i driftssikker stand.

Kontroller hele maskinen regelmessig med tanke på slitasje og skader. Dette er spesielt viktig når maskinen ikke skal brukes på en stund (f.eks. når den skal settes bort for vinteren). Skift ut slitte eller skadde deler, slik at maskinen alltid er i driftssikker stand.

4.8 Lagring ved lengre driftsopphold

La maskinen avkjøles i ca. 5 minutter før du parkerer den i et lukket rom.

Sørg for at maskinen er utilgjengelig for uvedkommende (f.eks. barn).

Rengjør maskinen grundig når den ikke skal brukes på lengre tid (f.eks. når den skal settes bort for vinteren).

Sørg for at maskinen er i driftssikker stand når du setter den til lagring.

Oppbevar maskinen på et flatt underlag, slik at den ikke kan begynne å rulle av seg selv.

Kompostkvernen skal kun oppbevares med trakten montert.

Utildekkede kniver kan forårsake personskader!

4.9 Kassering

Avfallsprodukter kan skade mennesker, dyr og miljø og skal derfor kasseres på forskriftsmessig måte.

Kontakt nærmeste resirkuleringsstasjon eller forhandleren hvis du er usikker på hvordan avfallsproduktene skal kasseres. STIHL anbefaler STIHL forhandleren.

Sørg for at maskinen kasseres forskriftsmessig når den ikke lenger skal brukes. Sørg for å gjøre maskinen ubrukelig før kassering. For å unngå ulykker er det spesielt viktig å fjerne strømledningen eller tilkoblingsledningen til den elektriske motoren.

5. Symbolforklaring



Obs!

Les bruksanvisningen før bruk.



Fare for personskader!

Se til at ingen oppholder seg i fareområdet.

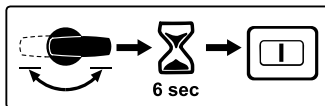
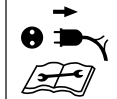
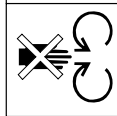
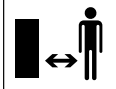

Fare for skader!

Roterende verktøy!

Ikke hold hender eller føtter i åpningene mens maskinen kjører.

Fare for personskade!

Slå alltid av den elektriske motoren og trekk ut strømledningen før du utfører arbeidet på klippeverktøyet, før vedlikeholds- og rengjøringsarbeid, før du kontrollerer om tilkoblingsledningen er snodd eller skadet, og før du forlater maskinen.

Bruk hørselsvern!

Bruk beskyttelsesbriller!

Bruk arbeidshansker!

Fare for personskader!

Ikke stå på maskinen.

Fare for personskader!

Stikk aldri hender, andre kroppsdeler eller deler av klesplagg inn i påfyllings-trakten eller utkastsjakten.

Hvis bryteren for forhåndsinnstilling aktiveres mens motoren er i gang, må du vente 6 sekunder før kompostkvernen kan slås på igjen.

6. Produktkomponenter



Nr.	Betegnelse	Ant.
A	Basisenhet med traktunderdel	1
B	Traktoverdel	1
C	Monter hjulakselen	1
D	Hjulfot	1
E	Hjulstopper	2
F	Skrue M6 x 55	2
G	Sekskantmutter	2
H	Hjul	2
I	Hjulkapsel	2
J	Hjulplugg	2
K	Spennstift	2
L	Skjæreskrue P6 x 50	2
M	Utkastdeksel	1
N	Utkastforlengelse	1
O	List	1
P	Bolt	2
Q	Torx-skrue P5 x 20	3
R	Torx-skrue P5 x 10	2
S	Sikkerhetsskrue	3
T	Monteringsverktøy	1
•	Bruksanvisning	1

7. Gjøre maskinen klar for bruk



Unngå skader på maskinen!

For å unngå skader på maskinen, må alle tiltrekkingsmomenter i det påfølgende kapitlet "Gjøre maskinen klar for bruk" overholdes.

7.1 Montere akselen og hjulene



- Monter hjulakselen (C) med hjulstopperne (E), skruene (F) og sekskantmutrene (G) på hjulfoten (D), og fest med monteringsverktøyet (T) (4–6 Nm).
- Skyv hjulene (H) på den monterte hjulakselen.
- Skyv inn hjulpluggen (J), og fest den ved å slå inn spennstiften (K).
- Sett på hjulkapselen (I).
- Gjenta prosedyren på den andre siden.

7.2 Montere understell og utkastsjakt



1 Montere utkastforlengelsen

- Legg basisenheten (A) på en 15-20 cm høy støttebukk som vist på bildet.
- Fest utkastforlengelsen (N) bakfra på krokene (1) i åpningen (2) på basisenheten (A), og drei nedover, slik at den fremre delen av basisenheten sitter nøyaktig i åpningen på utkastforlengelsen.
- Skru inn skruene (R) i monteringsstiftene (1) (1-2 Nm).

2 Montere understellet

- Skyv understellet med begge hjulføttene (3) inn i føringene på basisenheten (4) til det stopper.
- Trykk hjulfoten med bøyningen (5) inn i utsparingen på utkastforlengelsen (6).
- Stikk skruene (L) gjennom åpningene i hjulføttene (7) og stram dem (3 - 4 Nm).

3 Montere listen



Bøyningen til hjulfoten (5) skal ligge nøyaktig i utsparingene på utkastforlengelsen (6).

- Legg på listen (O), og skru inn skruene (Q) (1 - 2 Nm).
- Sett opp maskinen.

4 Monter utkastdekslet

- Fest utkastdekslet (M), og trykk inn boltene (P). Bruk om nødvendig en plasthammer. Når du fester dekslet, må du passe på at de innvendige ribbene (8) på venstre og høyre side ligger nøyaktig i sporet på utkastforlengelsen (9).

7.3 Åpne og lukke utkastdekslet

Åpne utkastdekslet:



- Ved kverning må du vippe opp utkastdekslet (1) og feste låseklaffen (2) i utkastforlengelsen.

Lukke utkastdekslet:

- Hvis du skal transportere maskinen eller vil at den skal ta mindre plass ved oppbevaring, løfter du litt på låseklaffen (2) og vipper ned utkastdekslet (1).

7.4 Montere traktoverdelen



Trakten kan bare monteres hos en forhandler med spesialverktøy. STIHL anbefaler STIHL forhandleren.

- Sett traktoverdelen (B) på traktunderdelen (1).
- Vipp opp sprutbeskyttelsen (2) som vist på bildet, og hold den fast.
- Skru inn skruene (S).

8. Informasjon om arbeid

8.1 Hvilke materialer kan bearbeides?

Kompostkvernen GHE 355 kan bearbeide både mykt og hardt materiale.

Mykt materiale:

Organiske planterester som frukt- og grønnsaksavfall, blomsteravfall, løv osv.

Hardt materiale:

Tre- og hekkavfall samt tykt og forgreinet kvistmateriale.



Tre- og hekkavfall bør bearbeides i frisk tilstand, siden kvernens ytelse er større når materialet er friskt enn når det har tørket eller er vått.

8.2 Hvilke materialer kan ikke bearbeides?

Pass godt på at det ikke kommer steiner, glass, metaldeler (ståltråd, spiker osv.) eller plastdeler i kompostkvernen.

Hovedregel:

Materialer som ikke legges på komposten, skal heller ikke behandles i kompostkvernen.

8.3 Maks. kvistdiameter

Verdiene er basert på kvistmateriale som akkurat er kappet:

Maksimal kvistdiameter

GHE 355: **35 mm**

GHE 375: **40 mm**

8.4 Brukerens arbeidsområde



Brukeren må av sikkerhetsgrunner oppholde seg i arbeidsområdet (den grå flaten) under hele arbeidet.

Stå litt på siden, ikke rett bak kompostkvernen (skravert område A), slik at du ikke treffes av kvernet materiale som slynges tilbake.

8.5 Riktig påfylling av kompostkvernen



Fare for personskader!

Kvistmateriale kan slås tilbake av den skråstilte knivmekanismen! Kompostkvernen må fylles på riktig for å unngå personskader grunnet tilbakeslag. Hvis kompostkvernen mates fra baksiden (dvs. at brukeren står i arbeidsområdet (⇒ 8.4)), bør kvistmaterialet holdes litt på skrå og føres mot venstre traktvegg frem til knivmekanismen i samsvar med symbolet (1).

Overhold angitt maksimal kvistdiameter ved påfylling. Hensikten med den store påfyllingsåpningen er utelukkende å gjøre det lettere å legge inn greiner med mange kvister.

8.6 Indikator



Symbolet som vises på indikatoren, gjelder bare når den elektriske motoren er i gang. Slå derfor på kompostkvernen før du kontrollerer indikatoren. (⇒ 10.5)

Etter at kompostkvernen er slått på, vises kvernematerialet som kan bearbeides, på indikatoren (1) med følgende symbol:



Tre- og hekkavfall, tykt kvistmateriale og forgreinet kvistmateriale.



Organiske planterester som frukt- og grønnsaksavfall, blomsteravfall, løv osv.

8.7 Riktig belastning av maskinen

Den elektriske motoren eller forbrenningsmotoren til kompostkvernen skal bare belastes så mye at motorturtallet ikke synker vesentlig. Fyll på materiale jevnt og kontinuerlig i kompostkvernen. Hvis turtallet synker under arbeid med kompostkvernen, stopper du påfyllingen slik at den elektriske motoren eller forbrenningsmotoren avlastes.

8.8 Overbelastningsvern

Hvis den elektriske motoren overbelastes under arbeidet, slår det innebygde termiske overbelastningsvernet automatisk av motoren.

Etter en avkjølingstid på **ca. 10 minutter** kan kompostkvernen tas i bruk igjen. Dersom overbelastningsvernet utløses ofte, kan det skyldes følgende:

- Bruk av uegnet tilkoblingsledning (⇒ 10.1)
- Overbelastning av nettet
- Overbelastning av maskinen på grunn av for mye kvernemateriale eller sløve kniver

8.9 Hvis kompostkvernens klippeenhet blokkeres

Slå straks av den elektriske motoren og trekk ut strømledningen hvis klippeenheten til kompostkvernens blokkeres under kverning. Ta deretter av påfyllingstrakten og fjern årsaken til feilen.

9. Sikkerhetsutstyr

9.1 Omstartspærre for elektrisk motor

Maskinen kan bare settes på med bryteren, ikke ved å sette tilkoblingsledningen i stikkkontakten.

9.2 Sikkerhetslås

Den elektriske motoren hhv. kverneverktøyet må kun startes når påfyllingstrakten er riktig lukket. Når den høyre låseskruen løsnes (sett forfra på maskinen) under drift, slås den elektriske motoren automatisk av, og kverneverktøyet stanser etter få sekunder.

9.3 Den elektriske motorens etterløpsbrems

Etterløpsbremsen for den elektriske motoren forkorter utkoblingstiden fra utkobling til knivstillstand til noen få sekunder.

9.4 Beskyttelsesdeksler

Kompostkvernen er utstyrt med beskyttelsesdeksler for påfyllings- og utkastområdet. Dette innbefatter den

samlede påfyllingstrakten med traktoverdel og sprutbeskyttelse, utkastforlengelsen og utkastdekslet.

Beskyttelsesdekslene sikrer trygg avstand til kutteknivene ved kverning.

10. Ta maskinen i bruk



Fare for personskade!

Les kapitlet "For din sikkerhet" (⇒ 4.) nøye før du tar i bruk kompostkvernen, og følg alle sikkerhetsanvisningene.

- Den elektriske motoren må bare slås på som beskrevet i bruksanvisningen. (⇒ 10.5)

10.1 Koble kompostkvernen til strømuttaket



Fare for personskade!

Følg alle sikkerhetsanvisningene i kapitlet "Advarsel – farer forårsaket av elektrisk strøm" (⇒ 4.2).



Kompostkvernene for Storbritannia har en 10 m lang tilkoblingsledning med spesielt støpsel. Dette støpselet for Storbritannia har integrert sikring.

Spenningen til det elektriske anlegget og driftsspenningen må stemme overens (se merkeplaten).

Nettilkoblingsledningen må være tilstrekkelig sikret. (⇒ 17.)

Tilkoblingsledningene skal ikke være lettere enn en gummikledd kabel av typen **H07 RN-F DIN/VDE 0282**.

Støpselforbindelsene må være beskyttet mot vannsprut. Uegnede skjøteledninger fører til effekttap og kan forårsake skader på den elektriske motoren.

Det minste tverrsnittet til nettilkoblingsledningen må være **3 x 1,5 mm²** ved lengde på opptil **25 m** eller **3 x 2,5 mm²** ved lengde på opptil **50 m**.

Koblingene på tilkoblingsledningene må være av gummi eller være gummikledd, og de må være i overensstemmelse med standarden **DIN/VDE 0620**.

Denne maskinen er konstruert for drift via strømmett med systemimpedans Z_{\max} på overføringspunktet (hustilkoblingen) på maksimalt **0,435 ohm (ved 50 Hz)**. Brukeren må forvise seg om at maskinen bare drives via et strømmett som oppfyller disse kravene. Kontakt om nødvendig den lokale strømleverandøren for informasjon om systemimpedansen.



Ta kontakt med en elektriker hvis du ønsker mer informasjon om nettilkoblingen.

10.2 Koble til strømledningen



Les alle punktene i kapitlet "Koble maskinen til strømuttaket" (⇒ 10.1) når du skal velge strømlledning.

GHE 355:

- Fest strømlledningens kobling til maskinens 3-polede støpsel (1).

GHE 375:

- Fest strømlledningens kobling til maskinens 5-polede støpsel (2).

10.3 Koble fra strømledningen



Koble bare fra strømledningen ved å trekke i koblingen. Trekk aldri i ledningen.

Hvis strømledningen kobles fra mens kompostkvernen kjører, må du vente 12 sekunder før du kan ta den i bruk igjen.

10.4 Strekkavlastning



Under arbeidet forhindrer strekkavlastningen at tilkoblingsledningen utilsiktet trekkes ut av kontakten og dermed kan føre til skade på maskinens strømtilkobling. Tilkoblingsledningen må derfor føres gjennom strekkavlastningen.

Feste ledningen på strekkavlastningen:

- Koble til strømledningen. (⇒ 10.2)
- Legg tilkoblingsledningen (1) i en løkke, og før den gjennom åpningen (2).
- Hekt løkken inn på kroken (3), og stram.

Løсне ledningen fra strekkavlastningen:

- Løсне løkken med strømledningen fra kroken (3).
- Trekk løkken med strømledningen (1) ut av åpningen (2).
- Koble fra strømledningen ved behov. (⇒ 10.3)

10.5 Slå på kompostkvernen



Det må ikke finnes noe kvernet materiale i maskinen når den slås på, siden dette kan slynges ut.

Låseanordningen til knivskiven må alltid være vippt tilbake til anslaget. (⇒ 11.6)



Hvis bryteren for forhåndsinnstilling står i loddrett stilling (midtstilling), kan ikke kompostkvernen slås på.

- Koble til strømledningen. (⇒ 10.2)
- Trykk på den grønne tasten (1) på bryteren.

Kompostkvernen startes.

10.6 Slå av kompostkvernen



Slå ikke av den elektriske motoren før maskinen er tom for kvernet materiale. Ellers kan knivskiven blokkeres når maskinen tas i bruk igjen.

- Trykk på den røde tasten (1) på bryteren.

Den elektriske motoren til kompostkvernen slås av og bremses automatisk.



Fare for personskade!

Merk at det tar noen sekunder før arbeidsverktøyet er stanset, etter at den elektriske motoren er slått av.

10.7 Bryter for forhåndsinnstilling



Kompostkvernene GHE 355 og GHE 375 kan bearbeide både mykt og hardt materiale. Kvernemetoden kan stilles inn ved å vri på bryteren for forhåndsinnstilling.



Hvis bryteren for forhåndsinnstilling betjenes mens maskinen kjører eller før den elektriske motoren har stanset etter at den er slått av (motoren har ikke stoppet fullstendig), må du av sikkerhetsmessige årsaker vente 6 sekunder før maskinen slås på igjen. (⇒ 10.5)



Kvernematerialet som skal bearbeides, vises ikke riktig før kompostkvernen er slått på.

Kontroller innstillingen:

- Slå på kompostkvernen. (⇒ 10.5)
I indikatoren (1) vises symbolet for det innstilte kvernematerialet som skal bearbeides. (⇒ 8.6)

Endre innstilling:

- Slå av kompostkvernen, og vent til kutteenheten har stanset. (⇒ 10.6)
- Drei bryteren for forhåndsinnstilling (2) 180°.
- Slå på kompostkvernen igjen. (⇒ 10.5)
I indikatoren (1) vises symbolet for det innstilte kvernematerialet som skal bearbeides. (⇒ 8.6)

10.8 Kverning

- Skyv kompostkvernen til et plant og fast underlag og plasser den slik at den står stabilt.
- Ta på solide hansker, beskyttelsesbriller og hørselsvern.
- Åpne utkastdekslet. (⇒ 7.3)
- Koble til strømledningen på kompostkvernen. (⇒ 10.2)
- Slå på kompostkvernen. (⇒ 10.5)
- Vent til kompostkvernen har nådd maksimalt turtall (tomgangsturtall).
- Kontroller om materialet som skal kvernes (hardt eller mykt) stemmer overens med symbolet som vises på indikatoren. (⇒ 8.6)
- Hvis indikatoren ikke stemmer, endrer du innstillingen. (⇒ 10.7)
- Fyll på materiale i kompostkvernen. (⇒ 8.5)
- Slå av kompostkvernen. (⇒ 10.6)

11. Vedlikehold



Fare for personskade!

For å hindre at den elektriske motoren startes utilsiktet, må strømkabelen alltid trekkes ut før vedlikeholds- og rengjøringsarbeider og før arbeider på kutteenheten.



Fare for personskade!

Bruk alltid hansker. Ta aldri i knivene når de roterer. Vent til de står helt stille.



Kontakt alltid forhandleren hvis du mangler nødvendig informasjon eller hjelpemidler.

STIHL anbefaler at alt vedlikeholdsarbeid og alle reparasjoner utføres hos en STIHL forhandler.

STIHL anbefaler bruk av originale STIHL reservedeler.

11.1 Rengjøring

Vedlikeholdsintervall: Alltid etter bruk



Rengjør maskinen grundig etter hver bruk. Godt vedlikehold beskytter maskinen mot skader og forlenger levetiden.



Retts aldri vannstråler mot den elektriske motorens eller forbrenningsmotorens deler, tetninger, lagerpunkter og elektriske komponenter som f.eks. brytere. Dette kan føre til ekstra reparasjonskostnader.



O.K.

Hvis skitt og rester som har satt seg fast, ikke lar seg fjerne med en børste, fuktig klut eller trepinne, anbefaler STIHL at du bruker spesialrens (f.eks. STIHL spesialrens).

Ikke bruk sterke rengjøringsmidler.

Rengjør knivskivene jevnlig.

Maskinen skal bare rengjøres i stillingen som er avbildet.

- Demonter påfyllingstrakten. (⇒ 11.4)

Kjøleribbene (sugeslissene) på huset til den elektriske motoren må rengjøres for å sikre tilstrekkelig motorkjøling.

11.2 Serviceintervaller

Vi anbefaler at kompostkvernen vedlikeholdes hos en forhandler **én gang i året**.

STIHL anbefaler STIHL forhandleren.

11.3 Montere påfyllingstrakten



Fare for personskader!

Bruk alltid solide hansker under arbeidet.



Kontroller at kutteenheten ikke er låst av låseanordningen før påfyllingstrakten monteres.

- Hekt påfyllingstrakten (1) på festekrokene i basisenheten (2), og sving den forover.
- Skru inn og stram låseskruene (3).

-  Etter monteringen kontrollerer du visuelt at påfyllingstrakten er riktig festet på festekrokene.

11.4 Demontere påfyllingstrakten



-  **Fare for personskader!** Ta alltid ut støpselet før du åpner låseskruene. Bruk alltid solide hansker under arbeidet.

- Løsne låseskruene (1), og skru dem ut.
- Sving påfyllingstrakten (2) bakover, og ta den av.

11.5 Serviceintervall knivsett

Vedlikeholdsintervall: Før hver bruk

Kontroller knivsettet (dvs. knivskive, kuttekniver, låseskive, klemring og skrue) for slitasje, sikkert feste, riper og andre skader.

11.6 Demontere knivsettet



-  **Fare for personskade!** Bruk alltid hansker under arbeidet!



Ta aldri i knivene når de roterer. Vent til de står helt stille.

1 Låse knivskiven

- Demonter påfyllingstrakten. (⇒ 11.4)
- Drei knivskiven (1) til vist stilling, og vipp opp låseanordningen (2) til den stopper.

2 Løsne knivsettet

- Løsne skruen (3) med monteringsverktøyet (T), og skru den helt ut.
- Ta av skruen (3), låseskiven (4) og klemringen (5).

3 Ta av ventilatorknivene

- Ta av ventilatorknivene (6), ventilatorkniv (7) og ventilatorkniv (8).

4 Ta av knivskiven

- Fell låseanordningen (2) tilbake.
- Løft av knivskiven (1).

11.7 Montere knivsettet



-  **Fare for personskade!** Bruk alltid hansker under arbeidet!



Kontroller at knivskiven og alle kutteknivene er i orden, og at det ikke er hakk, riper eller avbrukkede biter på dem, før knivsettet settes på.

-  Rengjør knivfestet på maskinen, knivskiven og kutteknivene før knivsettet settes på.

-  Knivskiven, inklusive kutteknivene og de tre ventilatorknivene er utstyrt med et knivfeste med fortanning. Feil montering av hele kutteenheten er dermed utelukket, ettersom knivene bare kan settes på knivfestet i riktig posisjon.

1 Sette på knivskiven

- Sett knivskiven (1) på knivfestet. Vær oppmerksom på fortanningen til knivfestet.

2 Montere knivsettet

- Drei knivskiven (1) til vist stilling, og vipp opp låseanordningen (2) til den stopper.

3 Sette på ventilatorknivene

-  Numrene (3) på innsiden av ventilatorknivene viser til monteringsrekkefølgen.

- Sett på ventilatorkniv (4), ventilatorkniv (5) og ventilatorkniv (6).

4 Feste knivsettet

- Sett på klemringen (7), og fest den sammen med låseskruen (8) og skruen (9).
- Stram skruen (9) ved hjelp av monteringsverktøyet (T) (**45–50 Nm**).
- Fell låseanordningen (2) tilbake igjen.
- Monter påfyllingstrakten. (⇒ 11.3)

11.8 Knivenes slitegrenser



-  Snu eller skift ut knivene før slitegrensene er nådd. STIHL anbefaler STIHL forhandleren.

1 Oversikt over kniver

- 1 stk. kombikniv (1)
- 3 stk. ventilatorkniver (2)
- 2 stk. rivekniver (3)
- Demonter knivsettet. (⇒ 11.6)

2 Kombikniv

- Legg en linjal (5) langs referansekanten til kombikniv (4). Avstanden (A) mellom skjærekanten og linjalen er lik slitasjen.

Maksimal slitegrense (A) for kombikniv (1):

A = 5 mm

3 Ventilatorkniv



Målemetoden og den oppgitte verdien er lik for alle tre ventilatorknivene.



Usymmetrisk slitasje kan oppstå på ventilatorknivene på grunn av ulik belastning av skjærekantene.

- Mål knivbredden på to til tre målepunkter langs skjærekanten. Den minste verdien skal brukes.

Minste knivbredde (B)

Ventilatorkniver (2):

B = 40 mm

4 Rivekniver



Målemetoden og den angitte verdien er lik for begge riveknivene.



Usymmetrisk slitasje kan oppstå på riveknivene på grunn av ulik belastning av skjærekantene.

- Mål knivbredden på to til tre målepunkter langs skjærekanten. Den minste verdien skal brukes.

Minste knivbredde (C, D)

Rivekniver (3):

C = 23 mm

D = 16 mm

11.9 Slipe kutteknivene



Det anbefales å overlate sliping av alle kutteknivene til en forhandler, siden feilslippte kniver (feil slipevinkel, ubalanse og forskjellig slippte kniver osv.) kan svekke funksjonen til kompostkvernen (inntrekkingen av materiale, knivenes stabilitet osv.).

- Demonter knivsettet. (⇒ 11.6)

Slipevinkel:

Slipevinkelen er **30°** for alle kutteknivene.

Fremgangsmåte for sliping av komposteringsknivene:

Husk følgende når kutteknivene skal slipes:

- Kniven må avkjøles under sliping, f.eks. med vann. Kniven må ikke bli blå, fordi dette reduserer holdbarheten.
- Knivene må slipes jevnt for å unngå vibrasjoner forårsaket av ubalanse.
- Kontroller at knivene ikke er skadet før de monteres igjen: Hvis det er synlige hakk og sprekker i knivene, eller hvis de er slipt ned til slitegrensene, må knivene skiftes ut.
- Ta hensyn til angitt kuttevinkel ved sliping av kniveggene.
- Slip knivene mot eggene.

11.10 Elektrisk motor og hjul

Den elektriske motoren er vedlikeholdsfri.

Hjullagrene er vedlikeholdsfrie.

11.11 Oppbevaring og vinterlagring

Oppbevar maskinen i et tørt, lukket rom med lite støv. Sørg for å oppbevare maskinen utilgjengelig for barn.

Sørg for at maskinen er i driftssikker stand når du setter den til lagring.

Se til at alle muttere, bolter og skruer er strammet godt, skift ut farehenvisinger og advarsler på maskinen som har blitt uleselige, og kontroller hele maskinen for slitasje og skader. Skift ut slitte eller skadede deler.

Sørg for å få utbedret eventuelle feil før maskinen settes bort for lengre tid.

Husk følgende hvis maskinen skal settes bort i lengre tid (vinter):

- Rengjør alle delene grundig.
- Smør alle bevegelige deler godt med olje eller fett.

12. Transport



Fare for personskade!

Før transport er det viktig at du leser og følger anvisningene i kapitlet "For din sikkerhet", og da særlig avsnittet "Transport av maskinen". (⇒ 4.4)

Kompostkvernen må bare transporteres med trakten montert. Ta hensyn til vekten som er angitt i kapitlet "Tekniske data" når maskinen skal løftes. (⇒ 17.)

12.1 Dra eller skyve kompostkvernen



- Hold i traktoverdelen (1) på kompostkvernen, og vipp kvernen bakover.
- Kompostkvernen kan dras eller skyves langsomt (skrittempo).

12.2 Løfte eller bære kompostkvernen



Minst to personer kreves når maskinen skal løftes eller bæres.

Ved løft og bæring er det viktig å bruke egnet vernebekledning som dekker underarmene og overkroppen helt.

- 1. person: Hold i håndtakene på kompostkvernens traktoverdel (1).
- 2. person: Hold i listen på kompostkvernens utkastforlengelse (2).
- Løft kompostkvernen samtidig.

12.3 Transportere kompostkvernen på en lasteflate



- Sørg for å feste maskinen godt, slik at den ikke glir. Fest stropper eller seler på hjulfoten (1) eller påfyllingstrakten (2).

13. Minimere slitasjen og unngå skader

Viktige henvisninger vedrørende vedlikehold for produktgruppen

Elektrisk drevet kompostkvern (STIHL GHE)

STIHL frasier seg ethvert ansvar for materielle skader og personskader som skyldes at bruksanvisningen ikke er fulgt (spesielt med hensyn til sikkerhet, betjening og vedlikehold) eller at det er brukt ikke-godkjente påbyggings- eller reservedeler.

Følg disse henvisningene for å unngå skader eller unormal slitasje på din STIHL maskin:

1. Slitedeler

Enkelte av komponentene på STIHL maskinen utsettes for normal slitasje også når produktet brukes i henhold til bestemmelsene. Disse komponentene må skiftes ut i tide, avhengig av hvordan og hvor mye produktet brukes.

Det gjelder blant annet:

- Kniver
- Knivskive

2. Følg informasjonen i denne bruksanvisningen.

Bruk, vedlikehold og lagring av STIHL maskinen må skje i henhold til informasjonen i denne bruksanvisningen. Brukeren må selv ta ansvaret hvis det oppstår skader fordi sikkerhets-, bruks- og vedlikeholdsforskriftene ikke er fulgt.

Dette gjelder spesielt for:

- Ikke tilstrekkelig dimensjonert ledning (diameter).

- Feil elektrisk tilkobling (spenning).
- Endringer på produktet som ikke er godkjent av STIHL.
- Bruk av verktøy eller tilbehør som ikke er tillatt/egnet for maskinen, eller som har dårlig kvalitet.
- Ikke-forskriftsmessig bruk av produktet.
- Bruk av produktet ved sportsarrangementer eller andre konkurranser.
- Skader som følge av at produktet er brukt med defekte komponenter.

3. Vedlikeholdsarbeider

Alle arbeider som er nevnt under "Vedlikehold", må utføres regelmessig.

Hvis brukeren ikke kan utføre disse vedlikeholdsarbeidene selv, skal han eller hun ta kontakt med en forhandler.

STIHL anbefaler at alt vedlikeholdsarbeid og alle reparasjoner utføres hos en STIHL forhandler.

I tillegg til jevnlig tilbud om opplæring, får STIHL forhandlerne regelmessig tilsendt teknisk informasjon.

Hvis disse arbeidene forsømmes, kan det oppstå skader som brukeren er ansvarlig for.

Slike skader er blant annet:

- Skader på den elektriske motoren som er forårsaket av mangelfull rengjøring av kjøleribbene (sugeslisser, kjøleribber, viftehjul).
- Korrosjonsskader og andre skader som oppstår som følge av uegnet lagringssted.
- Skader på maskinen grunnet bruk av reservedeler med dårlig kvalitet.

- Skader som skyldes at vedlikehold ikke er utført i rett tid eller utilstrekkelig vedlikehold, hhv. skader som skyldes vedlikeholds- eller reparasjonsarbeider som ikke er utført hos forhandlere.

14. Vanlige reservedeler

Knivskive komplett

6011 700 5100

Kombikniv

6011 702 5100

Ventilatorkniv 1

6011 702 0300

Ventilatorkniv 2

6011 702 0310

Ventilatorkniv 3

6011 702 0320

Sett rivekniver

6011 007 1000

15. Miljøvern



Kvernet materiale skal komposteres, og ikke kastes sammen med husholdningsavfall.

Emballasjen, maskinen og tilbehøret er produsert av gjenvinnbare materialer og må kasseres i samsvar med dette.

Atskilt, miljøvennlig kassering av materialrester bidrar til økt gjenbruk av verdistoffer. Maskinen skal derfor leveres til gjenvinning når den normale levetiden er nådd.

15.1 Kassering

Sørg for å gjøre maskinen ubrukelig før kassering.

Vær spesielt påpasselig med å fjerne strømledningen hhv. tilkoblingsledningen til den elektriske motoren.

Knivene kan forårsake personskader!

Aldri la kompostkvernen stå uten tilsyn! Dette gjelder selv om den ikke lenger er i bruk og skal kasseres. Sørg for å oppbevare maskinen og knivene utilgjengelig for barn.

16. EU-samsvarserklæring

16.1 Kompostkvern STIHL GHE 355.0, GHE 375.0

STIHL Tirol GmbH
Hans Peter Stihl-Straße 5
6336 Langkampfen
Østerrike

bekrefter som eneansvarlig at maskinen

- Modell: Elektrisk drevet kompostkvern
- Merke: STIHL
- Type: GHE 355.0, GHE 375.0
- Serieidentifikasjon: 6011

oppfyller de relevante bestemmelsene i direktiv 2000/14/EC, 2006/42/EC, 2014/30/EU og 2011/65/EU og er utviklet og produsert i samsvar med de versjonene av følgende standarder som var gyldige på produksjonsdatoen: EN 50434, EN 60335-1, EN 55014-1, EN 55014-2, EN 61000-3-2 og EN 61000-3-3 (hvis aktuelt).

Navn og adresse til medvirkende oppnevnt instans:

TÜV Rheinland LGA Products GmbH
Tillystraße 2
D-90431 Nürnberg

Det garanterte lydeffektnivået er målt i henhold til direktiv 2000/14/EC, vedlegg V.

- Målt lydeffektnivå: 97,4 dB(A)
- Garantert lydeffektnivå: 100 dB(A)

Den tekniske dokumentasjonen oppbevares hos avdelingen for produktgodkjenning hos STIHL Tirol GmbH.

Produksjonsår og maskinnummer er angitt på kompostkvernen.

Langkampfen, 02.11.2020

STIHL Tirol GmbH

på vegne av

Matthias Fleischer, leder for forskning og utvikling

på vegne av

Sven Zimmermann, kvalitetsansvarlig

17. Tekniske data

GHE 355.0 / GHE 375.0:

Serieidentifikasjon	6011
Frekvens	50 Hz
Beskyttelsesklasse	I
Beskyttelsestype	beskyttet mot vannsprut (IPX4)
Driftstype	P40
	40 s belastningstid
	60 s tomgang
Kutteenhetsdrift	Permanent
I henhold til direktiv 2000/14/EC:	
Garantert lydeffektnivå L_{WAD}	100 dB(A)
Hjul-Ø	250 mm
L/B/H	122/50/141

GHE 355.0:

	Elektrisk motor (~)
Motortype	(~)
Produsent	ATB
Type	BSRBF 0,75/2-C
Spenning	230 V~
Effekt	2500 W
	2000 W (GB)
	2000 W (CH)
Sikring*	16 A
	10 A (CH)
Maksimal kvistdiameter	35 mm
Nominelt turtall, elektrisk motor	2750 o/min

GHE 355.0:

I henhold til direktiv 2006/42/EC:	
Lydtrykknivå på arbeidsplassen L_{pA}	94 dB(A)
Usikkerhet K_{pA}	3 dB(A)
Vekt	30 kg
	29 kg (CH)
	32 kg (GB)

GHE 375.0:

Motortype	Elektrisk motor (~3)
Produsent	ATB
Type	BSRF 0,75/2-C
Spenning	400 V~
Effekt	3000 W
Sikring*	10 A
Maksimal kvistdiameter	40 mm
Nominelt turtall, elektrisk motor	2810 o/min
I henhold til direktiv 2006/42/EC:	
Lydtrykknivå på arbeidsplassen L_{pA}	95 dB(A)
Usikkerhet K_{pA}	3 dB(A)
Vekt	31 kg

* Obs!

Med en sikring under 16 A kan denne ofte bli utløst ved start eller stor belastning på maskinen.

17.1 REACH

REACH er navnet på en EU-bestemmelse for registrering, vurdering og godkjenning av kjemikalier.

Informasjon om innfrielse av REACH-bestemmelsen (EU) nr. 1907/2006 finnes på www.stihl.com/reach.

18. Feilsøking

- ✘ Kontakt eventuelt en forhandler. STIHL anbefaler STIHL forhandleren.

Feil/problem:

Den elektriske motoren starter ikke

Mulig årsak:

- Beskyttelsen til den elektriske motoren er aktivert
- Ingen nettspenning
- Tilkoblingskabel/støpsel, støpselkobling eller bryter er defekt
- Sikringen for støpselet for Storbritannia er skadet (gjelder bare maskiner for Storbritannia)
- Påfyllingstrakten er ikke forskriftsmessig lukket – sikkerhetsbryteren er aktivert (sikkerhetslåsing)
- Knivskiven er blokkert
- Låseinnretningen er ikke tilbakestilt

Tiltak:

- La maskinen avkjøles (⇒ 8.8), (⇒ 10.7)
- Kontroller strømledningen og sikringen ✘ (⇒ 10.1)
- Kontroller ledningene, støpselet, koblingen hhv. bryteren, og skift ut om nødvendig (elektriker) ✘ (⇒ 10.1)
- Skift sikring ✘ (⇒ 10.1)
- Lukk påfyllingstrakten forskriftsmessig, og skru den fast (⇒ 11.3)
- Demonter påfyllingstrakten, og fjern rester av kvernemateriale i huset (Obs! Trekk ut strømledningen) (⇒ 11.4)
- Sett på låseanordningen igjen (⇒ 11.7)

Feil/problem:

Redusert kverneytelse

Mulig årsak:

- Sløve kniver
- Feil sliping av knivene
- For lang strømledning
- Bøyd knivskive

Tiltak:

- Skift ut eller slip kutteknivene
✂ (⇒ 11.9), (⇒ 11.8)
- Slip knivene riktig ✂ (⇒ 11.9)
- Bruk kortere strømledning (⇒ 10.1)
- Kontroller knivskiven visuelt ✂

Feil/problem:

Kvistmateriale trekkes ikke inn i maskinen

Mulig årsak:

- Feil dreieretning på knivskiven
- Sløve eller feilslipte kniver

Tiltak:

- Endre dreieretningen til knivskiven
(⇒ 10.7)
- Slip kombikniven. Overhold
slipevinkelen nøyaktig ✂ (⇒ 11.9)

Feil/problem:

Ikke mulig å montere påfyllingstrakten

Mulig årsak:

- Låseanordningen er ikke tilbakestilt

Tiltak:

- Sett tilbake låseanordningen (⇒ 11.7)

19. Serviceplan

19.1 Bekreftelse av overleveringen

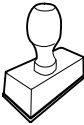
Modell:	_____
Serienummer:	<input type="text"/> <input type="text"/> <input type="text"/> <input type="text"/> <input type="text"/> <input type="text"/> <input type="text"/> <input type="text"/>
Dato:	<input type="text"/> <input type="text"/> <input type="text"/> <input type="text"/> <input type="text"/> <input type="text"/>
	
Neste service	
Dato:	<input type="text"/> <input type="text"/> <input type="text"/> <input type="text"/> <input type="text"/> <input type="text"/>

19.2 Servicebekreftelse



Gi denne bruksanvisningen til STIHL fagforhandleren når du får utført vedlikeholdsarbeider. Forhandleren bekrefter det utførte arbeidet ved å fylle ut de angitte feltene.

Service utført

Dato for neste service

Hej!

Tack för att du valt en produkt från STIHL. Vi utvecklar och tillverkar produkter av mycket hög kvalitet som uppfyller våra kunders behov. Därför är våra produkter mycket säkra även när de belastas mycket.

STIHL ger även en förstklassig service. Hos våra återförsäljare får du kompetent rådgivning och instruktioner samt tekniska råd.

Vi uppskattar ditt förtroende för oss och önskar dig lycka till med din STIHL produkt.



Dr Nikolas Stihl

VIKTIGT! LÄS BRUKSANVISNINGEN INNAN DU ANVÄNDER PRODUKTEN OCH SPARA DEN.

1. Innehållsförteckning

Information om denna bruksanvisning	186	Överbelastningsskydd	194
Allmänt	186	Om kompostkvarnens knivenhet blockeras	194
Beskrivning av bruksanvisningen	186	Säkerhetsanordningar	194
Landsberoende varianter	186	Återstartspärr	194
Maskinbeskrivning	187	Säkerhetslås	194
För din säkerhet	187	Elmotorbroms	194
Allmänt	187	Skyddskåpor	194
Varning – fara pga elektrisk ström	188	Ta maskinen i bruk	195
Klädsel och utrustning	188	Ansluta kompostkvarnen till elnätet	195
Transportera maskinen	188	Sätta i elkabeln	195
Före arbetet	189	Ta ur nätkabeln	195
Under arbetet	189	Dragavlastning	195
Underhåll och reparationer	191	Starta kompostkvarnen	195
Förvaring under längre driftsuppehåll	191	Stänga av kompostkvarnen	196
Sluthantering	191	Väljarreglage	196
Symbolbeskrivning	192	Hackning	196
Leveransens omfattning	192	Underhåll	196
Göra maskinen klar för användning	192	Göra rent maskinen	196
Montera hjulaxel och hjul	192	Serviceintervall	197
Montera stöd och utkastschakt	193	Montera inmatningstratt	197
Öppna och stänga utkastlucka	193	Demontera inmatningstratt	197
Montera trattöverdel	193	Serviceintervall knivsets	197
Arbetsanvisningar	193	Demontering av knivsets	197
Vilket material kan bearbetas?	193	Montering av knivsets	197
Vilket material kan inte bearbetas?	193	Slitagegräns knivar	198
Maximal grendiameter	193	Slipa hackkniven	198
Användarens arbetsområde	193	Elmotor och hjul	198
Korrekt påfyllning av kompostkvarnen	194	Förvaring och vinteruppehåll	198
Display	194	Transport	199
Rätt maskinbelastning	194	Dra eller skjuta kompostkvarnen	199
		Lyfta eller bära kompostkvarnen	199
		Transportera kompostkvarnen på en lastyta	199
		Minimera slitage och förhindra skador	199
		Vanliga reservdelar	200

Miljöskydd	200
Sluthantering	200
EU-konformitetsdeklaration	200
Kompostkvarnar STIHL GHE 355.0, GHE 375.0	200
Tekniska data	201
REACH	201
Felsökning	201
Serviceschema	202
Överlämningsbekräftelse	202
Servicebekräftelse	202

2. Information om denna bruksanvisning

2.1 Allmänt

Denna bruksanvisning är en **original bruksanvisning** från tillverkaren enligt EG-riktlinjen 2006/42/EC.

STIHL arbetar ständigt med vidareutveckling av sitt produktutbud. Vi förbehåller oss därför rätten till ändringar av design, teknik och utrustning. Inga anspråk grundade på uppgifter och bilder i denna bruksanvisning kan därför ställas.

I denna bruksanvisning beskrivs ev. modeller som inte finns tillgängliga i alla länder.

Denna bruksanvisning är upphovsrättsskyddad. Alla rättigheter förbehållna, särskilt då rätten till kopiering, översättning och bearbetning med elektroniska system.

2.2 Beskrivning av bruksanvisningen

Bilder och text beskriver vissa arbetsmoment.

Samtliga bildsymboler, som finns på maskinen, förklaras i denna bruksanvisning.

Blickriktning:

Blickriktning vid användning **vänster** och **höger** i bruksanvisningen: Användaren står bakom maskinen (arbetsposition).

Kapitelhänvisning:

En pil hänvisar till motsvarande kapitel och underkapitel med ytterligare förklaringar. Följande exempel visar en hänvisning till ett kapitel: (⇒ 4.)

Märkning av textavsnitt:

De beskrivna anvisningarna kan vara markerade som i följande exempel.

Arbetsmoment som kräver att användaren ingriper:

- Lossa skruven (1) med en skruvmejsel, aktivera spaken (2) ...

Allmänna uppräkringar:

- Användning av produkten för sport- eller tävlingsändamål

Text med extra betydelse:

Textavsnitt med extra betydelse markeras med en av följande symboler, för att ytterligare framhäva dem i bruksanvisningen.



Fara!

Risk för olycksfall och allvarliga personsador. Ett visst förhållningssätt krävs eller bör undvikas.



Varning!

Risk för personsador. Ett visst förhållningssätt förhindrar möjliga eller sannolika personsador.



Var försiktig!

Lätta personsador resp. saksador kan förhindras med ett visst förhållningssätt.



Anvisning

Information om hur du bättre använder maskinen och undviker möjlig felhantering.

Text med bildreferens:

Bilder som förklarar hur maskinen används finns alldeles i början av bruksanvisningen.

Kamerasymbolen kopplar samman bilderna på bildsidorna med motsvarande textavsnitt i bruksanvisningen.



2.3 Landsberoende varianter

STIHL levererar maskinerna med olika kontakter och strömbrytare, beroende på vilket land maskinen ska levereras till.

På bilderna visas maskiner med eurokontakter. Nätanslutningen av maskiner med andra kontakter sker på liknande sätt.

3. Maskinbeskrivning



- 1 Grundmaskin
- 2 Trattunderdel
- 3 Handtag
- 4 Trattöverdel
- 5 Låsskruvar
- 6 Utkastschakt
- 7 Rörstöd
- 8 Hjul
- 9 Strömbrytare
- 10 Dragavlastning
- 11 Nätkontakt GHE 355
- 12 Nätkontakt GHE 375
- 13 Typskylt med maskinnummer

4. För din säkerhet

4.1 Allmänt



Föreskrifterna för undvikande av olycksfall måste ovillkorligen följas under arbetet med maskinen.



Hela bruksanvisningen måste läsas noggrant före den första idrifttagningen. Förvara bruksanvisningen på ett säkert ställe för senare referens.

Dessa säkerhetsåtgärder är viktiga för din säkerhet. Anvisningarna kan dock inte täcka alla situationer. Använd maskinen med sunt förnuft och ansvarsfullt. Tänk på

att användaren är ansvarig för skador som drabbar andra personer och deras egendom.

Bekanta dig med reglagen och hur maskinen används.

Maskinen får endast användas av personer som har läst bruksanvisningen och som känner till hur maskinen ska hanteras. Användaren måste själv se till att få praktiska instruktioner av en fackkunnig person före den första idrifttagningen. Användaren måste av försäljaren eller en annan fackkunnig person få instruktioner om hur maskinen används på ett säkert sätt.

Instruktionerna som användaren får bör innehålla information om att man måste vara ytterst försiktig och koncentrerad när man använder maskinen.

Det finns alltid kvar en restrisk även om du hanterar maskinen enligt föreskrift.



Risk för kvävning!

Risk för kvävning om barn leker med förpackningsmaterialet. Håll förpackningsmaterialet borta från barn.

Lämna resp. låna endast ut maskinen inklusive alla tillsatsredskap till personer som redan känner till denna modell och hur den ska hanteras. Bruksanvisningen är en del av maskinen och måste alltid skickas med.

Se till att användaren inte har nedsatt fysisk, sensorisk eller mental förmåga att använda maskinen. Om användaren har nedsatt fysisk, sensorisk eller mental förmåga får användaren endast använda den under uppsikt eller efter instruktioner av en ansvarig person.

Se till att användaren är myndig eller utbildas i ett yrke under uppsikt enligt nationella regler.

Använd endast maskinen om du är utvilad och i god fysisk och psykisk kondition. Om du har problem med hälsan bör du fråga din läkare om du får använda maskinen. Använd inte maskinen om du har druckit alkohol, tagit droger eller medicin som påverkar reaktionsförmågan.

Maskinen är konstruerad för privat bruk.

Varning – risk för olycksfall!

STIHL kompostkvarnar är lämpliga för att finfördela grenmaterial och växtrester. Annan användning är inte tillåten och kan vara farlig eller orsaka skador på maskinen.

Kompostkvarnen får inte användas (ofullständig uppräknig):

- för annat material (t.ex. glas, metall)
- för arbeten som inte beskrivs i denna bruksanvisning
- för tillverkning av livsmedel (t.ex. iskross, mäska).

Av säkerhetsskäl är varje förändring på maskinen, utom montering av tillbehör som har godkänts av STIHL, otillåten och medför att garantianspråket går förlorat. Information om godkänt tillbehör får du hos din STIHL servande fackhandel.

Manipulering av maskinen, som förändrar effekten eller varvtalet på förbränningsmotorn resp. elmotorn, är absolut förbjuden.

Föremål, djur eller personer, särskilt barn, får inte transporteras med maskinen.

Var extra försiktig vid användning i offentliga anläggningar, parker, idrottsanläggningar, längs vägar och inom jord- och skogsbruk.

Släpp maskinen endast när den står på en plan yta och inte kan rulla iväg av sig själv.

4.2 Varning – fara pga elektrisk ström

Varning! **Risk för elektrisk stöt!**

Speciellt viktiga för den elektriska säkerheten är elkabel, elkontakt, strömbrytare och anslutningskabel. Skadade kablar, anslutningar och kontakter eller anslutningskablar som inte motsvarar föreskrifterna får inte användas, för att undvika risken för elektriska stötar.



Kontrollera därför anslutningskabeln regelbundet beträffande skador eller åldrande (skörhet).

Maskinen får endast tas i bruk med avlindad elkabel.

Vid användning av en kabeltrumma måste den alltid lindas av helt innan den används.

Använd aldrig en skadad förlängningskabel. Byt ut skadade kablar mot nya och reparera inte förlängningskablarna.

Koppla omedelbart bort elkabeln resp. förlängningskabeln från strömförsörjningen om elkabeln resp. förlängningskabeln skadas under drift. Ta aldrig i en skadad elkabel resp. förlängningskabel.

Använd inte maskinen med skadade eller utslitna kablar. Kontrollera särskilt nätanslutningskabeln beträffande skador och åldrande.

Underhålls- och reparationsarbeten på nätkablar får bara utföras av särskilt utbildad fackpersonal.

Risk för elektrisk stöt!

Anslut inte en skadad kabel och ta inte i en skadad kabel, innan den kopplats från elnätet.

Knivenheterna (knivarna) får inte vidröras förrän maskinen kopplats från elnätet.

Se alltid till att elkablarna som används är tillräckligt säkrade.



Arbeta inte i regn och våt miljö.

Använd endast fuktisolerade förlängningskablar avsedda för utomhusbruk som är godkända

för användning av maskinen (⇒ 10.).

Dra ut anslutningskabelns kontakt ur uttaget, dra inte i anslutningskabeln.

Låt inte maskinen stå utan skydd i regnet.

Se till att maskinen inte skadas pga strömvariationer när den ansluts till ett strömaggreat.

Anslut maskinen endast till en strömkälla som har en säkerhetsbrytare med en utlösningström på högst 30 mA. En elektriker kan ge ytterligare information.

4.3 Klädsel och utrustning



Använd alltid stadiga skor med räfflad sula under arbetet.

Arbeta aldrig barfota eller t.ex. med sandaler.



Använd alltid kraftiga skyddshandskar under arbetet och även vid underhåll och transport av maskinen.



Använd alltid skyddsglasögon och hörselskydd under arbetet. Använd dem under hela driftstiden.



Använd lämplig och åtsittande klädsel under arbetet med maskinen, dvs. overall men inte arbetsrock. Bär inte halsduk, slips, smycken, band eller andra löst hängande accessoarer under arbetet med maskinen.

Under hela driftstiden och vid allt arbete på maskinen måste långt hår sättas upp eller skyddas (schalett, mössa osv.).

4.4 Transportera maskinen

Använd alltid skyddshandskar, för att förhindra personskador pga skarpa kanter eller mycket varma maskindelar.

Transportera inte maskinen med elmotorn igång. Stäng av elmotorn, vänta tills knivarna har stannat och dra bort elkontakten före transport.

Transportera maskinen endast när elmotorn är kall.

Transportera maskinen endast enligt föreskrift med monterad inmatningsträtt.
Risk för personskador pga friliggande knivar!

Beakta maskinens vikt, särskilt när den tippas.

Använd lämpliga lasthjälpmedel (lastramper, lyftanordningar).

Säkra maskinen på lastytan med lämpliga fästeanordningar av rätt dimension (band, rep osv.) på de i bruksanvisningen beskrivna fästpunkterna. (⇒ 12.3)

Dra eller skjut maskinen endast med gånghastighet. Bogsera inte!

Beakta regionala lagliga föreskrifter vid transport av maskinen, särskilt när det gäller lastens säkerhet och transport av föremål på lastflak.

4.5 Före arbetet

Se till att endast personer som känner till bruksanvisningen använder maskinen.

Beakta kommunala föreskrifter för driftstider för trädgårdsredskap med förbränningsmotor resp. elmotor.

Alla defekta samt utslitna och skadade delar ska bytas innan maskinen används. Riskhänvisningar och varningsanvisningar på maskinen som blivit oläsliga eller skadade måste bytas ut. Din STIHL servande fackhandel har nya etiketter och alla nödvändiga reservdelar i lager.

Kontrollera före idrifttagning:

- Att maskinen är i säkert bruksskick. Det innebär att skydd och skyddsanordningar ska vara på plats och i felfritt skick.
- Att elanslutning sker via ett eluttag som har installerats enligt föreskrift.
- Att isoleringen på anslutnings- och förlängningskabeln, kontakten och anslutningen är i felfritt skick.
- Att hela maskinen (elmotorns kåpa, skyddsanordningar, fästen, knivar, knivaxel, knivplattor osv.) inte är utsliten eller skadad.

- Att det inte finns något hackmaterial i maskinen och att inmatningstratten är tom.
- Att alla skruvar, muttrar och andra fästen finns resp. är åtdragna. Dra åt lösa skruvar och muttrar före idrifttagningen (beakta åtdragningsmomenten).

Använd maskinen endast utomhus och inte i närheten av en vägg eller ett annat fast föremål, för att minska risken för personskador och sakskador (användaren kan inte hoppa undan, risk för skador på fönster, bilar osv.).

Maskinen måste stå stabilt på jämn och fast mark.

Använd inte maskinen på ytor med stenbeläggning eller grus, eftersom utkastat eller uppvirvlande material kan orsaka personskador.

Kontrollera att maskinen är stängd enligt föreskrift, före varje idrifttagning. (⇒ 11.3)

Bekanta dig med strömbrytaren, så att du handlar snabbt och rätt i en nödsituation.

Stänkskyddet i inmatningstratten måste täcka inmatningsöppningen och vara oskadd – om skyddet är defekt ska det bytas ut.

Risk för personskador!

Maskinen får endast tas i bruk om den har monterats enligt föreskrift. Om det saknas delar på maskinen (t.ex. hjul) stämmer inte längre de föreskrivna säkerhetsavstånden. Dessutom kan maskinens stabilitet försämras.

Kontrollera med en avsyning att maskinen är i felfritt tillstånd före idrifttagningen!

Felfritt tillstånd betyder att maskinen är komplett monterad och dessutom att:

- trattöverdelen är monterad på trattunderdelen
- inmatningstratten är monterad på grundmaskinen och båda låsskruvarna är åtdragna för hand
- hjulstativet är komplett monterat
- båda hjulen är monterade
- alla skyddsanordningar (utkastschakt, stänkskydd osv.) finns och är OK
- knivenheten (knivplattan) är monterad
- alla knivar är monterade enligt föreskrift

De inkopplings- och säkerhetsanordningar som installerats på maskinen får inte tas bort eller kringgås.

Avsyna knivplattan beträffande skador och deformation, och byt vid behov.

4.6 Under arbetet

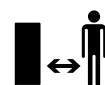

Arbeta aldrig när det finns djur eller personer, särskilt barn, i det farliga området.

Använd inte maskinen vid regn, åskväder och absolut inte vid risk för blixtnedslag.

På våt mark ökar risken för olycksfall (användaren halkar lättare).

Var särskilt försiktig pga halkrisken. Undvik om möjligt att använda maskinen på våt mark.

Arbeta endast i dagsljus eller bra artificiell belysning.

Arbetsområdet måste hållas rent och i ordning under hela driftstiden. Åtgärda hinder som utgör en snubbelrisk, t.ex. stenar, grenar, kablar.

Användarens position får inte vara högre än maskinens position.

Starta:

Ställ maskinen stabilt och upprätt innan start. Den får absolut inte tas i bruk liggande.

Starta maskinen försiktigt, i enlighet med anvisningarna i kapitlet "Ta maskinen i bruk". (⇒ 10.5)

Stå inte framför utkastöppningen när förbränningsmotorn resp. elmotorn startas. Det får inte finnas något hackmaterial i kompostkvarnen när den startas. Hackmaterial kan slungas ut och orsaka personskador.

Maskinen får inte tippas när den startas.

Undvik att starta och stänga av maskinen flera gånger under kort tid, och att "leka" med strömbrytaren.

Risk för överhettning av elmotorn!

Andra apparater, som är inkopplade på samma strömkrets, kan störas under ogynnsamma förhållanden pga de spänningsvariationer som maskinen orsakar vid starten.

Om detta inträffar måste lämpliga åtgärder vidtagas (t.ex. anslutning till en annan strömkrets än den som den störda apparaten är ansluten till, driva maskinen via en strömkrets med lägre impedans).

Arbetet:



Risk för personskador!

Håll händer och fötter borta från roterande delar.

Håll undan ansiktet och andra kroppsdelar från inmatningstratten och utkastöppningen under drift. Håll alltid undan huvudet och kroppen från inmatningsöppningen.



Håll händer, övriga kroppsdelar och klädsel borta från inmatningstratten och utkastschaktet. Det finns risk för allvarliga skador på ögon, ansikte, fingrar, händer osv.

Se alltid till att du håller balansen och står stadigt. Luta dig inte framåt.

Stänkskyddet får inte manipuleras under drift (t.ex. tas bort, fällas upp, klämmas fast, skadas).

Användaren måste stå i ett visst arbetsområde vid påfyllningen. Uppehåll dig alltid i arbetsområdet under hela driftstiden och absolut inte i utkastzonen. (⇒ 8.4)

Risk för personskador!

Under användningen kan hackmaterial slungas ut uppåt. Använd därför skyddsglasögon och håll undan ansiktet från inmatningsöppningen.

Tippa inte maskinen när förbränningsmotorn resp. elmotorn går.

Stäng av elmotorn och dra bort elkontakten omedelbart, om maskinen tippas när den är i bruk.

Se till att inte för mycket hackmaterial samlas i utkastschaktet, eftersom detta kan leda till ett försämrat hackresultat eller tillbakaslag.

Vid påfyllning av kompostkvarnen är det särskilt viktigt att se till att inga främmande föremål som metalldelar, stenar, plast, glas osv. kommer in i skärkammaren, eftersom detta kan medföra skador och tillbakaslag ut genom inmatningstratten. Åtgärda igentäppningar av samma anledning.

Vid påfyllning av grenmaterial i kompostkvarnen kan det uppstå tillbakaslag. Använd skyddshandskar!



STOP

Tänk på att klippverktyget fortsätter att gå i några sekunder tills det stannar.

Stäng av elmotorn, dra bort elkontakten och låt alla roterande verktyg stanna

- innan du lämnar maskinen resp. när maskinen lämnas utan tillsyn
- innan du flyttar, lyfter, tippar, skjuter eller drar maskinen
- innan du lossar låsskruvarna och öppnar maskinen
- innan du transporterar maskinen
- innan blockeringar eller igentäppningar vid knivenheten, i inmatningstratten eller utkastkanalen åtgärdas
- innan arbeten genomförs på knivplattan
- innan maskinen kontrolleras eller rengörs, eller andra arbeten genomförs på den.

Stäng av elmotorn omedelbart och låt maskinen stanna om det kommer in främmande föremål i klippverktyget, vid ovanliga ljud från maskinen eller om den börjar vibrera kraftigt. Dra bort elkontakten, ta bort inmatningstratten och genomför följande steg:

- Kontrollera maskinen, särskilt knivenheten (knivar, knivplatta, knivfäste, knivskruv, spännring), beträffande skador och låt en fackman genomföra nödvändiga reparationer, innan du startar och arbetar med maskinen på nytt.
- Kontrollera att alla delar på knivenheten sitter fast ordentligt och dra åt skruvarna vid behov (beakta åtdragningsmomenten).

- Låt en fackman byta ut eller reparera skadade delar. Delarna måste vara kvalitativt likvärdiga.

4.7 Underhåll och reparationer



Ställ maskinen på jämn och fast mark, stäng av elmotorn och dra bort elkontakten före underhåll (rengöring, reparation osv.) och före kontroll av om anslutningskabeln har snott sig eller är skadad.

Låt maskinen svalna i ca 5 minuter före allt underhåll.

Nätanslutningskabeln får bara repareras resp. bytas ut av en elektriker.

Före underhåll av knivsystemet: se till att det fortfarande kan rotera trots spärranordning, även när strömförsörjningen är fränkopplad.

Om komponenter eller skyddsanordningar har tagits bort för underhåll måste de sättas tillbaka så snart som möjligt och i enlighet med föreskrifterna.

Rengöring:

Hela maskinen måste rengöras noggrant efter arbetet. (⇒ 11.1)

Använd inte högtryckstvätt och rengör inte maskinen under rinnande vatten (t.ex. med en trädgårdsslang).

Använd inte aggressivt rengöringsmedel. De kan skada plast och metall, och kan påverka användningen av din STIHL maskin negativt.

Underhåll:

Genomför endast underhåll som beskrivs i denna bruksanvisning. Alla andra arbeten ska utföras av en servande fackhandel. Kontakta **alltid** en servande fackhandel om du saknar de rätta kunskaperna eller

hjälpmedlen.

STIHL rekommenderar att underhåll och reparationer endast utförs av en STIHL servande fackhandel.

En STIHL servande fackhandel får regelbundna erbjudanden om vidareutbildning och innehar teknisk information.

Använd endast verktyg, tillbehör eller tillsatsredskap, som har godkänts av STIHL för denna maskin eller tekniskt likvärdiga delar. I annat fall föreligger risk för olyckor med personskador eller skador på maskinen som följd. Kontakta en servande fackhandel vid frågor.

Egenskaperna på original STIHL verktyg, tillbehör och reservdelar är optimalt anpassade till maskinen och användarens behov. Original STIHL reservdelar identifieras på STIHL reservdelsnumret, texten STIHL och i vissa fall STIHL reservdelsmarkeringen. På små delar kan beteckningen även stå ensam.

Se till att varnings- och instruktionsetiketterna alltid är rena och läsbara. Skadade eller förlorade etiketter ska bytas mot nya originalskyltar från din STIHL servande fackhandel. Se till att den nya delen har samma etiketter när en komponent byts ut mot en ny del.

Arbeten på knivenheten får endast genomföras med tjocka arbetshandskar och kräver yttersta försiktighet.

Kontrollera att alla muttrar, bultar och skruvar, särskilt knivenhetens alla skruvar, är hårt åtdragna så att maskinen är i säkert bruksskick.

Kontrollera hela maskinen regelbundet beträffande slitage och skador, särskilt innan förvaring av maskinen (t.ex. före ett vinteruppehåll). Utslitna eller skadade

delar måste bytas ut omedelbart av säkerhetsskäl så att maskinen alltid är i säkert bruksskick.

4.8 Förvaring under längre driftsuppehåll

Låt maskinen svalna i ca 5 minuter innan den ställs in i ett slutet utrymme.

Se till att maskinen skyddas mot obehörig användning (t.ex. av barn).

Rengör maskinen noggrant innan förvaring (t.ex. vinteruppehåll).

Förvara maskinen i säkert bruksskick.

Parkera maskinen på en plan yta så att den inte kan rulla iväg av sig själv.

Förvara kompostkvarnen endast med monterad inmatningstratt.

Risk för personskador pga friliggande knivar!

4.9 Sluthantering

Avfallsprodukter kan skada personer, djur och miljö, och måste därför sluthanteras på ett fackmannamässigt sätt.

Kontakta en återvinningsstation eller en servande fackhandel för mer information om hur avfallsprodukter ska sluthanteras på ett fackmannamässigt sätt. STIHL rekommenderar en STIHL servande fackhandel.

Se till att den uttjänta maskinen sluthanteras på ett fackmannamässigt sätt. Gör maskinen obrukbar innan sluthanteringen. Ta särskilt bort elkabeln resp. anslutningskabeln till elmotorn, för att förebygga olyckor.

5. Symbolbeskrivning



Varning!
Läs bruksanvisningen före idrifttagning.



Risk för personskador!
Håll tredje person borta från det farliga området.

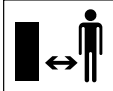

Risk för personskador!
Roterande verktyg!
Håll händer och fötter borta från öppningarna när maskinen går.



Risk för personskador!
Stäng av elmotorn och dra bort maskinens elkabel före arbete med klippverktyg, före underhåll och rengöring, före kontroll av om anslutningskabeln har snott sig eller är skadad, och innan du lämnar maskinen.

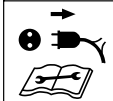

Använd hörselskydd!
Använd skyddsglasögon!
Använd arbetshandskar!



Risk för personskador!
Stå inte på maskinen.



Risk för personskador!
Håll händer, övriga kroppsdelar och klädsel borta från inmatningstratten och utkastschaktet.

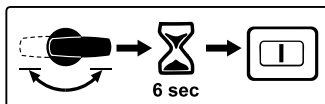

Om väljarreglaget används under drift kan maskinen startas först efter 6 sekunder.

6. Leveransens omfattning



Pos.	Beteckning	Antal
A	Grundmaskin med trattunderdel	1
B	Trattöverdel	1
C	Hjulaxel	1
D	Hjulstativ	1
E	Hjulanslag	2
F	Skruv M6 x 55	2
G	Sexkantmutter	2
H	Hjul	2
I	Navkapsel	2

Pos.	Beteckning	Antal
J	Hjulplugg	2
K	Spännstift	2
L	Självgående skruv P6 x 50	2
M	Utkastlucka	1
N	Utkastsförlängning	1
O	List	1
P	Bult	2
Q	Torxskruv P5 x 20	3
R	Torxskruv P5 x 10	2
S	Säkerhetskruv	3
T	Monteringsverktyg	1
•	Bruksanvisning	1

7. Göra maskinen klar för användning



Undvik skador på maskinen!
Beakta alla åtdragningsmoment i efterföljande kapitel "Göra maskinen klar för användning", för att undvika skador på maskinen.

7.1 Montera hjulaxel och hjul



- Montera hjulaxel (C) med hjulanslag (E), skruvar (F) och sexkantmutter (G) på hjulstativet (D) och skruva fast med monteringsverktyg (T) (4 - 6 Nm).
- Skjut på hjulet (H) på den monterade hjulaxeln.
- Skjut in pluggarna (J) och fäst genom att slå in spännstiftet (K).
- Sätt på navkapseln (I).
- Upprepa arbetsmomentet på den andra sidan.

7.2 Montera stöd och utkastschakt



1 Montera utkastsförlängning

- Lägg grundmaskinen (A) på en ca 15-20 cm hög träbit som bilden visar.
- Fäst utkastsförlängningen (N) bakifrån med krokarna (1) i öppningarna (2) på grundmaskinen (A) och vrid den nedåt så att grundmaskinens främre del hamnar exakt i öppningen på utkastsförlängningen.
- Skruva in skruvarna (R) i tapparna på krokarna (1) (1 - 2 Nm).

2 Montera chassi

- Skjut in chassit med båda hjulstativet (3) till anslag i grundmaskinens styrningar (4).
- Tryck in hjulstativet med böjen (5) i uttaget på utkastförlängningen (6).
- Sätt in skruvarna (L) genom öppningarna i hjulstativen (7) och dra åt (3 - 4 Nm).

3 Montera list



Hjulstativets böj (5) måste ligga exakt i uttagen på utkastförlängningen (6).

- Lägg på listen (O) och skruva fast skruvarna (Q) (1 - 2 Nm).
- Ställ upp maskinen.

4 Montera utkastlucka

- Sätt på utkastluckan (M) och tryck in bultarna (P) (använd vid behov en plasthammare).
Se till att klackarna (8) på vänster och höger sida på utkastluckans insida ligger exakt i spåret på utkastsförlängningen (9).

7.3 Öppna och stänga utkastlucka



Öppna utkastlucka:

- Fäll upp utkastluckan (1) och låt låsspärren (2) snäppa in i utkastsförlängningen för hackning.

Stänga utkastlucka:

- Lyft låsspärren (1) lite och fäll ned utkastluckan (2) för transport eller plattssparande förvaring.

7.4 Montera trattöverdel



Tratten kan endast monteras med speciellt verktyg av en servande fackhandel. STIHL rekommenderar en STIHL servande fackhandel.

- Placera trattöverdelen (B) på trattunderdelen (1).
- Fäll upp och håll i stänkskyddet (2) som bilden visar.
- Skruva fast skruvarna (S).

8. Arbetsanvisningar

8.1 Vilket material kan bearbetas?

Med kompostkvarnen GHE 355 kan mjukt material och även hårt material bearbetas.

Mjukt material:

Organiska växtrester som t.ex. frukt- och grönsaksavfall, blommaterial, löv osv.

Hårt material:

Gren- och häckmaterial samt kraftigt och yvigt grenmaterial.



Gren- och häckmaterial bör bearbetas i färskt tillstånd, eftersom hackningseffekten är bättre när materialet är färskt än när det är uttorakat eller vått.

8.2 Vilket material kan inte bearbetas?

Stenar, glas, metalldelar (ståltråd, spik ...) eller plast får inte komma in i kompostkvarnen.

Grundregel:

Material som inte hör hemma på komposten ska inte heller bearbetas med kompostkvarnen.

8.3 Maximal grendiameter

Uppgifterna gäller för färskt grenmaterial:

Maximal grendiameter
GHE 355: **35 mm**
GHE 375: **40 mm**

8.4 Användarens arbetsområde



Av säkerhetsskäl ska användaren under hela arbetet befinna sig inom arbetsytan (grå yta).

Undvik att träffas av hackmaterial som slungas tillbaka genom att inte stå direkt bakom maskinen, utan lite vid sidan (streckat område A).

8.5 Korrekt påfyllning av kompostkvarnen



Risk för personskador!

Den snedställda knivenheten kan slå tillbaka kvistmaterial! För att förhindra skador genom att material slungas tillbaka måste kvarnen fyllas på korrekt sätt. När kompostkvarnen fylls från baksidan (dvs. användaren står inom arbetsområdet (⇒ 8.4), ska kvistmaterial matas in lite snett mot kniven och enligt symbolen (1) på vänstra trattväggen.

Tänk på max. grendiameter vid inmatning. Den stora inmatningsöppningen underlättar inmatning av yviga kvistar och grenar.

8.6 Display



Symbolen på displayen visas bara när elmotorn går. Starta därför kompostkvarnen innan displayen kontrolleras. (⇒ 10.5)

När kompostkvarnen har startats visas hackmaterialet, som kan bearbetas, med följande symboler på displayen (1):



Gren- och häckmaterial samt kraftigt och yvigt grenmaterial.



Organiska växtrester som t.ex. frukt- och grönsaksavfall, blommateriel, löv osv.

8.7 Rätt maskinbelastning

Kompostkvarnens elmotor resp. förbränningsmotor får inte belastas så att varvtalet sjunker väsentligt. Fyll alltid på kontinuerligt och jämnt i kompostkvarnen. Upphör med påfyllningen, för att avlasta elmotorn resp. förbränningsmotorn, om varvtalet sjunker under arbetet med kompostkvarnen.

8.8 Överbelastningsskydd

Om elmotorn överbelastas under arbetet kopplar det inbyggda överbelastningsskyddet automatiskt från elmotorn.

Efter en avkylningsperiod på **ca 10 minuter** kan kompostkvarnen tas i bruk på nytt. Om överbelastningsskyddet löser ut ofta kan orsaken vara följande:

- Ej lämplig anslutningskabel (⇒ 10.1)
- Elnätet överbelastat
- Maskinen överbelastad pga för stora mängder hackmaterial eller slöa knivar

8.9 Om kompostkvarnens knivenhet blockeras

Stäng av elmotorn och dra ut elkabeln omedelbart, om kompostkvarnens knivenhet blockeras under arbetet. Ta därefter bort inmatningstratten och åtgärda orsaken till störningen.

9. Säkerhetsanordningar

9.1 Återstartspärr

Maskinen kan bara startas med strömbrytaren och inte genom att sätta i anslutningskabeln i eluttaget.

9.2 Säkerhetslås

Elmotorn resp. hackverktyget får endast tas i bruk vid korrekt stängd inmatningstratt. Om den högra låsskruven (sett framifrån) lossas under drift stängs elmotorn av automatiskt och hackverktyget stannar efter några få sekunder.

9.3 Elmotorbroms

Elmotorbromsen förkortar avstannningstiden från avstängning till knivstillestånd till några sekunder.

9.4 Skyddskåpor

Kompostkvarnen har skyddskåpor i inmatnings- och utkastområdet. Till detta hör hela inmatningstratten med trattöverdel och stänkskydd, utkastsförlängningen samt utkastluckan.

Skyddskåpor garanterar ett säkert avstånd från hackknivarna vid hackning.

10. Ta maskinen i bruk



Risk för personskador!

Läs noggrant kapitlet "För din säkerhet" (⇒ 4.) och beakta alla säkerhetsanvisningar före idrifttagning av kompostkvarnen.

- Starta elmotorn endast enligt beskrivningen i bruksanvisningen. (⇒ 10.5)

10.1 Ansluta kompostkvarnen till elnätet



Risk för personskador!

Beakta alla säkerhetsanvisningar i kapitlet "Varning – fara pga elektrisk ström" (⇒ 4.2).



Kompostkvarnarna för Storbritannien är utrustade med en 10 m lång anslutningskabel med en speciell kontakt. Denna Storbritannien-kontakt har en integrerad stiftsäkring.

Nätspänning och driftspänning måste stämma överens (se typskylt).

Nätanslutningskabeln måste vara tillräckligt säkrad. (⇒ 17.)

Anslutningskablarna som används får inte vara lättare än gummislangkablarna **H07 RN-F DIN/VDE 0282**.

Anslutningskontaktarna måste vara stänkvattenskyddade. Olämpliga förlängningskablarna medför effektförlust och kan orsaka skador på elmotorn.

Nätanslutningskabelns min. tvärsnitt måste vara **3 x 1,5 mm²** vid en längd på upp till **25 m** resp. **3 x 2,5 mm²** vid en längd på upp till **50 m**.

Anslutningskablarnas kopplingar måste vara av gummi eller gummiöverdragna och motsvara normen **DIN/VDE 0620**.

Denna maskin är avsedd för anslutning till en huvudledning med en systemimpedans Z_{max} på anslutningspunkten (servisledning) på maximalt **0,435 Ohm (vid 50 Hz)**.

Användaren måste se till att maskinen endast anslutes till en huvudledning som uppfyller dessa krav. Vid behov kan den lokala elleverantören svara på frågor om systemimpedansen.



En elektriker kan ge ytterligare information om nätanslutningen.

10.2 Sätta i elkabeln



Beakta alla punkter i kapitlet "Ansluta maskinen till elnätet" (⇒ 10.1) vid val av elkabel.



GHE 355:

- Anslut elkabelns kontakt till maskinens 3-poliga elkontakt (1).

GHE 375:

- Anslut elkabelns kontakt till maskinens 5-poliga elkontakt (2).

10.3 Ta ur nätkabeln



Lossa nätkabeln genom att dra i själva stickproppen. Dra aldrig i kabeln.

Om nätkabeln lossas under drift, kan kompostkvarnen startas igen först efter 12 sekunders fördröjning.

10.4 Dragavlastning



Dragavlastningen förhindrar en ofrivillig utdragning av anslutningskabeln under arbetet och förhindrar därmed även en ev. skada på maskinens nätanslutning. Därför måste anslutningskabeln placeras i dragavlastningen.

Fästa kabel i dragavlastning:

- Sätt i nätkabeln. (⇒ 10.2)
- Gör en ögla på anslutningskabeln (1) och för in den i öppningen (2).
- Träd sedan ögla över haken (3) och dra fast den.

Lossa kabel från dragavlastning:

- Lossa elkabelns ögla från haken (3).
- Dra ut ögla på anslutningskabeln (1) ur öppningen (2).
- Koppla bort elkabeln vid behov. (⇒ 10.3)

10.5 Starta kompostkvarnen



Det får inte finnas något hackmaterial i kvarnen eftersom detta kan slungas ut när kvarnen kopplas till.

Knivplattans låsanordning måste alltid vara tillbakafälld mot anslag. (⇒ 11.6)



Om väljarreglaget står i lodrätt läge (mittenläget) kan maskinen inte startas.

- Sätt i nätkabeln. (⇒ 10.2)
- Tryck på den gröna knappen (1) på brytaren.

Kompostkvarnen är i bruk.

10.6 Stänga av kompostkvarnen



Stanna elmotorn först när det inte längre finns något hackmaterial i maskinen. Annars kan knivplattan blockeras vid återstart.

- Tryck på den röda knappen (1) på strömbrytaren.

Kompostkvarnens elmotor stängs av och bromsas automatiskt.



Risk för personskador!

Tänk på att arbetsverktygen fortsätter att gå i några sekunder tills de stannar efter att elmotorn har stängts av.

10.7 Väljarreglage



Med kompostkvarnarna GHE 355 och GHE 375 kan mjukt material och även hårt material bearbetas. Ställ in arbetsmetod för kompostkvarnen genom att vrida väljarreglaget.



Om väljarreglaget används när kompostkvarnen är i drift eller efter att elmotorn stängts av och elmotorn ännu inte har stannat helt, kan kompostkvarnen av säkerhetsskäl startas först efter 6 sekunder. (⇒ 10.5)



Först när kompostkvarnen kopplats in visas på displayen de material som kan bearbetas.

Kontrollera inställningen:

- Starta kompostkvarnen. (⇒ 10.5)
På displayen (1) visas symbolen för aktuell inställning av vilket hackmaterial som kan bearbetas. (⇒ 8.6)

Ändra inställningen:

- Stäng av kompostkvarnen och vänta tills knivenheten stannat. (⇒ 10.6)
- Vrid väljarreglaget (2) 180°.
- Starta kompostkvarnen igen. (⇒ 10.5)
På displayen (1) visas symbolen för aktuell inställning av vilket hackmaterial som kan bearbetas. (⇒ 8.6)

10.8 Hackning

- Ställ kompostkvarnen på jämn och fast mark.
- Ta på kraftiga skyddshandskar, skyddsglasögon och hörselskydd.
- Öppna utkastluckan. (⇒ 7.3)
- Anslut kompostkvarnens elkabel. (⇒ 10.2)
- Starta kompostkvarnen. (⇒ 10.5)
- Vänta tills kompostkvarnen har uppnått maximalt varvtal (tomgångsvarvtal).
- Kontrollera att materialet som ska bearbetas (hårt eller mjukt hackmaterial) överensstämmer med symbolen på displayen. (⇒ 8.6)
- Ändra inställningen ifall displayen inte överensstämmer med materialet. (⇒ 10.7)
- Fyll på kompostkvarnen rätt med hackmaterial. (⇒ 8.5)
- Stäng av kompostkvarnen. (⇒ 10.6)

11. Underhåll



Risk för personskador!

Dra alltid ut elkabeln före allt underhåll och rengöring och före arbeten på knivenheten, för att förhindra att elmotorn startar av misstag.



Risk för personskador!

Använd alltid skyddshandskar. Ta inte på knivarna förrän de står stilla.



Kontakta alltid en servande fackhandel om du saknar de rätta kunskaperna eller hjälpmedlen.

STIHL rekommenderar att underhåll och reparationer endast utförs av en STIHL servande fackhandel.

STIHL rekommenderar att original STIHL reservdelar används.

11.1 Göra rent maskinen



Underhållsintervall: Efter varje användning

Rengör maskinen grundligt varje gång du har använt den. Bra skötsel skyddar maskinen mot skador och förlänger livslängden.



Rikta aldrig en vattenstråle mot elmotorns resp.

förbränningsmotorns delar, tätningar, lagerställen och elektriska komponenter som

strömbrytare. Detta skulle leda till dyra reparationer.



Om föroreningar och hård smuts inte går bort med en borste, fuktig trasa eller träpinne rekommenderar STIHL att ett

specialrengöringsmedel (t.ex. STIHL specialrengöring) används.

Använd inte aggressivt rengöringsmedel.

Rengör knivplattorna regelbundet.

Maskinen får endast rengöras i den visade positionen.

- Demontera inmatningstratten. (⇒ 11.4)

Ta bort föroreningar på kylluftskanalen (insugsöppning) på elmotorns kåpa, för att garantera en tillräcklig kylning av elmotorn.

11.2 Serviceintervall

Det rekommenderas att låta en återförsäljare serva kompostkvarnen **en gång om året**.

STIHL rekommenderar en STIHL servande fackhandel.

11.3 Montera inmatningstratt



! Risk för personskador!
Använd alltid kraftiga skyddshandskar.



Se till att låsanordningen inte spärrar skärenheten innan inmatningstratten monteras.

- Fäst inmatningstratten (1) i fästhakarna på grundmaskinen (2) och fäll den framåt.
- Skruva i och dra fast låsskruvarna (3).



Kontrollera att inmatningstratten har hakat in ordentligt i fästhakarna när monteringen är färdig.

11.4 Demontera inmatningstratt



Risk för personskador!

Dra ur nätkontakten innan låsskruvarna öppnas. Använd alltid kraftiga skyddshandskar.

- Lossa låsskruvarna (1) och ta ur dem.
- Fäll inmatningstratten (2) bakåt och ta bort den.

11.5 Serviceintervall knivsats

**Underhållsintervall:
Före varje användning**

Knivsatsen (knivplattan, kniven, låsbrickan, klämringen och skruven) beträffande slitage, att den sitter fast ordentligt, om det finns skårer eller andra brister.

11.6 Demontering av knivsats



Risk för personskador!

Använd alltid skyddshandskar!



Ta inte på knivarna förrän de står stilla.

1 Lås fast knivplattan

- Demontera inmatningstratten. (⇒ 11.4)
- Vrid knivplattan (1) till läget som bilden visar och fäll upp låsanordningen (2) till anslag.

2 Lossa knivsatsen

- Lossa skruven (3) med monteringsverktyget (T) och skruva ur den helt.
- Ta bort skruven (3), låsbrickan (4) och klämringen (5).

3 Ta bort fläktniven

- Ta bort fläktniven (6), fläktniven (7) och fläktniven (8).

4 Ta bort knivplattan

- Fäll tillbaka låsanordningen (2).
- Lyft av knivplattan (1).

11.7 Montering av knivsats



Risk för personskador!

Använd alltid skyddshandskar!



Kontrollera att knivplattan och kniven är ok och utan skårer, sprickor eller brott, innan knivsatsen sätts på plats.



Rengör knivplattan och kniven innan knivsatsen sätts dit på maskinen.



Knivplattan med fliskniven och de tre fläktnivarna har ett specialkonstruerat tandat knivfäste. I och med detta går det inte att montera skärenheten fel, eftersom endast den korrekta placeringen passar.

1 Sätt dit knivplattan

- Sätt på knivplattan (1) på knivhållaren. Observera tandningen på knivfästet.

2 Lås knivsatsen

- Vrid knivplattan (1) till läget som bilden visar och fäll upp låsanordningen (2) till anslag.

3 Sätt dit fläktnivarna



Siffrorna (3) på fläktnivarnas insida motsvarar monteringsföljden.

- Sätt dit fläktniv (4), fläktniv (5) och fläktniv (6).

4 Fästa knivsats

- Sätt dit klämringen (7) och sätt fast den tillsammans med låsbrickan (8) och skruven (9).
- Skruva i skruven (9) med hjälp av monteringsverktyget (T)(45 - 50 Nm).
- Fäll tillbaka låsanordningen (2).
- Montera inmatningstratten. (⇒ 11.3)

11.8 Slitagegräns knivar



Knivarna ska vändas resp. bytas ut innan den angivna slitagegränsen uppnås. STIHL rekommenderar en STIHL servande fackhandel.

1 Knivöversikt

- 1 st. kombikniv (1)
- 3 st. fläktnivar (2)
- 2 st. rivknivar (3)
- Demontera knivsatsen. (⇒ 11.6)

2 Kombikniv

- Lägg en linjal (5) mot referenskanten på kombikniven (4). Avståndet (A) mellan eggen och linjalen visar slitaget.

Maximal slitagegräns (A) för kombikniven (1):

A = 5 mm

3 Fläktnivar



För fläktnivarna gäller samma värden för alla tre.



På fläktnivarna kan det uppstå ojämnt slitage på skären.

- Mät knivbredden på två till tre mätpunkter längs hela skäret. Minsta värdet ska användas.

Minsta knivbredd (B)

Fläktnivar (2):

B = 40 mm

4 Rivknivar



För de båda rivknivarna gäller samma värden.



På rivknivarna kan det uppstå ojämnt slitage på skären.

- Mät knivbredden på två till tre mätpunkter längs hela skäret. Minsta värdet ska användas.

Minsta knivbredd (C, D)

Rivknivar (3):

C = 23 mm

D = 16 mm

11.9 Slipa hackkniven



Vi rekommenderar att du låter en återförsäljare slipa knivarna, eftersom felaktig slipning (inkorrekt slipvinkel, obalans osv.) kan inverka negativt på kompostkvarens funktion (inmatning av hackmaterial, skärens hållfasthet osv.).

- Demontera knivsatsen. (⇒ 11.6)

Slipvinkel:

Knivskärets slipvinkel är **30°**.

Anvisningar för slipning av hackknivar:

Hackknivarna måste slipas i enlighet med följande punkter:

- Kyl knivarna under slipningen, t.ex. med vatten. Blåfärgning får inte uppstå, eftersom detta försämrar knivarnas hållfasthet.
- Slipa kniven jämnt, för att förhindra vibration pga. obalans.
- Kontrollera knivarna beträffande skador före monteringen: Knivarna måste bytas ut om hack och sprickor är synliga eller när slitagegränsen har uppnåtts.
- Beakta uppgifterna om skärvinkel när knivarna slipas.
- Slipa knivarna mot eggen.

11.10 Elmotor och hjul

Elmotorn är underhållsfri.

Hjulens lager är underhållsfria.

11.11 Förvaring och vinteruppehåll

Förvara maskinen i ett torrt, slutet och dammfritt utrymme. Se till att den förvaras utom räckhåll för barn.

Förvara maskinen endast i säkert bruksskick.

Se till att muttrar, bultar och skruvar är fastdragna ordentligt, byt ut oläsliga varningstexter på maskinen, kontrollera hela maskinen efter slitage eller skador. Byt ut utslitna eller skadade delar.

Eventuella störningar på maskinen ska alltid åtgärdas innan förvaring.

Beakta följande punkter vid längre stilleståndsperioder (vinteruppehåll):

- Rengör noggrant alla yttre delar på maskinen.
- Olja resp. fetta in alla rörliga delar.

12. Transport



Risk för personskador!

Läs noggrant och beakta kapitlet "För din säkerhet", särskilt kapitlet "Transportera maskinen" före transport. (⇒ 4.4)

Transportera endast kompostkvarnen med tratten monterad. Observera uppgifterna om vikt i kapitlet "Tekniska data", innan maskinen lyfts upp. (⇒ 17.)

12.1 Dra eller skjuta kompostkvarnen



- Håll fast kompostkvarnen i trattöverdelen (1) och tippa den bakåt.
- Kompostkvarnen kan dras eller skjutas långsamt (gånghastighet).

12.2 Lyfta eller bära kompostkvarnen



Det krävs minst 2 personer för att lyfta eller bära maskinen.

Använd alltid lämplig skyddsutrustning som skyddar underarmarna och överkroppen.

- 1:a personen: Håll fast kompostkvarnen i handtagen på trattöverdelen (1).
- 2:a personen: Håll fast kompostkvarnen i listen på utkastförlängningen (2).
- Lyft upp kompostkvarnen samtidigt.

12.3 Transportera kompostkvarnen på en lastyta



- Säkra maskinen med lämpliga fästanordningar så att den inte kan välta. Fäst rep resp. band i hjulstativet (1) eller på inmatningstratten (2).

13. Minimera slitage och förhindra skador

Viktiga anvisningar för underhåll och skötsel av produktgruppen

Eldrivna kompostkvarnar (STIHL GHE)

STIHL avsäger sig allt ansvar för sak- och personskador som har uppkommit till följd av att anvisningarna i bruksanvisningen ej har beaktats, särskilt vad gäller säkerhet, handhavande och underhåll, eller som har orsakats av att ej godkända påbyggnadsdetaljer eller reservdelar har använts.

Beakta följande viktiga anvisningar för att förhindra skador eller överdrivet slitage på din STIHL maskin:

1. Förslitningsdelar

Många av STIHL maskinens delar är utsatta för normalt slitage även om den används i enlighet med anvisningarna och måste bytas ut i tid beroende på användningens typ och längd.

Dit hör bl.a.:

- Kniv

- Knivplatta

2. Följ alltid anvisningarna i denna bruksanvisning

Användning, underhåll och förvaring av STIHL maskinen måste ske omsorgsfullt, på det sätt som beskrivs i denna bruksanvisning. Användaren är själv ansvarig för alla skador som orsakas av att säkerhets-, användnings- och underhållsanvisningarna ej beaktas.

Detta gäller särskilt vid

- underdimensionerad anslutningskabel (area)
- felaktig elanslutning (spänning)
- förändringar på produkten som inte har godkänts av STIHL
- användning av verktyg eller tillbehör på maskinen, som inte är godkända, inte är lämpliga eller är kvalitativt mindervärdiga
- ej avsedd användning av produkten
- användning av produkten för sport- eller tävlingsändamål
- följskadorna som orsakas av att produkten har använts med defekta komponenter.

3. Underhåll

Alla arbeten som beskrivs i avsnittet "Underhåll" måste genomföras regelbundet.

Om användaren inte kan genomföra detta underhåll själv ska det utföras av en servande fackhandel.

STIHL rekommenderar att underhåll och reparationer endast utförs av en STIHL servande fackhandel.

En STIHL servande fackhandel får regelbundna erbjudanden om vidareutbildning och innehar teknisk information.

Om dessa arbeten inte utförs föreligger risk för skador som användaren är ansvarig för.

Hit räknas bl.a.

- skador på elmotorn pga otillräcklig rengöring av kylflänskanalen (insugsöppning, kylflänsar, fläkthjul)
- korrosions- och andra följdskador orsakade av en felaktig förvaring
- skador på maskinen pga användningen av kvalitativt mindervärdiga reservdelar
- skador pga att underhåll inte genomförts inom rätt tid eller har genomförts på ett felaktigt sätt resp. pga att underhåll och reparation ej har utförts av en servande fackhandel.

14. Vanliga reservdelar

Knivplatta komplett

6011 700 5100

Kombikniv

6011 702 5100

Fläktniv 1

6011 702 0300

Fläktniv 2

6011 702 0310

Fläktniv 3

6011 702 0320

Rivknivsats

6011 007 1000

15. Miljöskydd



Hackmaterial hör inte hemma bland soporna, utan bör komposteras.

Förpackningar, maskin och tillbehör är tillverkade av

återvinningsbart material och ska sluthanteras därefter.

Sorterad och miljövänlig sluthantering av materialrester gagnar återanvändningen av återvinningsbart avfall. Därför ska maskinen lämnas till materialinsamlingen efter att dess normala livslängd har uppnåtts.

15.1 Sluthantering

Gör maskinen obrukbar innan sluthanteringen.

Ta särskilt bort elkabeln resp. anslutningskabeln till elmotorn.

Risk för personskadorna pga knivarna!

Lämna även en uttjänt kompostkvarn aldrig utan tillsyn. Se till att maskinen och knivarna förvaras utom räckhåll för barn.

16. EU-konformitetsdeklaration

16.1 Kompostkvarnar STIHL GHE 355.0, GHE 375.0

STIHL Tirol GmbH
Hans Peter Stihl-Straße 5
6336 Langkampfen
Österrike

förklarar på eget ansvar att

- Typ: eldriven kompostkvarn
- Fabrikat: STIHL
- Typ: GHE 355.0, GHE 375.0
- Modellnummer: 6011

motsvarar de gällande bestämmelserna i riktlinjen 2000/14/EC, 2006/42/EC, 2014/30/EU och 2011/65/EU samt är utvecklad och tillverkad enligt följande normer, vars version var giltig vid respektive produktionsdatum: EN 50434, EN 60335-1, EN 55014-1, EN 55014-2, EN 61000-3-2 och EN 61000-3-3 (om de kan tillämpas).

Deltagandes namn och adress:
TÜV Rheinland LGA Products GmbH
Tillystraße 2
D-90431 Nürnberg

Bestämningen av den uppmätta och garanterade ljudnivån har utförts enligt riktlinjen 2000/14/EC, bilaga V.

- Uppmätt ljudnivå: 97,4 dB(A)
- Garanterad ljudnivå: 100 dB(A)

Tekniska underlag förvaras av produktgodkännandet på STIHL Tirol GmbH.

Tillverkningsår och maskinnummer finns på kompostkvarnen.

Langkampfen, 02.11.2020

STIHL Tirol GmbH

stf.

Matthias Fleischer, områdeschef inom forskning och utveckling

stf.



Sven Zimmermann, områdeschef inom kvalitet

17. Tekniska data

GHE 355.0 / GHE 375.0:

Modellnummer	6011
Frekvens	50 Hz
Skyddsklass	I
Skyddstyp	stänkvattenskyddad (IPX4)
Driftstyp	P40
	40 s belastningstid
	60 s tomgångstid
Drivning knivenhet	permanent
Enligt riktlinje 2000/14/EC:	
Garanterad ljudnivå	
$L_{WA,d}$	100 dB(A)
Hjul \emptyset	250 mm
L/B/H	122/50/141

GHE 355.0:

Motor, typ	elmotor (~)
Tillverkare	ATB

GHE 355.0:

Typ	BSRBF 0,75/2-C
Spänning	230 V~
Effekt	2500 W
	2000 W (GB)
	2000 W (CH)
Säkring*	16 A
	10 A (CH)
Maximal grendiameter	35 mm
Nominellt varvtal elmotor	2750 varv/min
Enligt direktiv 2006/42/EC:	
Ljudtrycksnivå på arbetsplats L_{pA}	94 dB(A)
Tolerans K_{pA}	3 dB(A)
Vikt	30 kg
	29 kg (CH)
	32 kg (GB)

GHE 375.0:

Motor, typ	elmotor (~3)
Tillverkare	ATB
Typ	BSRF 0,75/2-C
Spänning	400 V~
Effekt	3000 W
Säkring*	10 A
Maximal grendiameter	40 mm
Nominellt varvtal elmotor	2810 varv/min
Enligt direktiv 2006/42/EC:	
Ljudtrycksnivå på arbetsplats L_{pA}	95 dB(A)
Tolerans K_{pA}	3 dB(A)
Vikt	31 kg

* Varning!

Vid en nätsäkring under 16 A kan säkringen lösa ut ofta vid start eller kraftig belastning.

17.1 REACH

REACH är en EG-förordning för registrering, bedömning och godkännande av kemikalier.

Information om uppfyllandet av REACH-förordningen (EG) nr 1907/2006 finns på www.stihl.com/reach.

18. Felsökning

✂ kontakta ev. en servande fackhandel, STIHL rekommenderar en STIHL servande fackhandel.

Störning:

Elmotorn startar inte

Möjlig orsak:

- Elmotorns skydd aktiverat
- Ingen nätspänning
- Anslutningskabel resp. anslutningskontakt eller strömbrytare defekt
- Säkring i Storbritannien-kontakt skadad (gäller endast maskiner för Storbritannien)
- Inmatningstratten inte stängd enligt föreskrift – säkerhetsbrytare i funktion (säkerhetslås)
- Knivplattan blockerad
- Låsanordningen inte tillbakafälld

Åtgärd:

- Låt maskinen svalna (⇒ 8.8), (⇒ 10.7)
- Kontrollera elkabel och säkring ✂ (⇒ 10.1)
- Kontrollera resp. byt ut kabel, kontakt, anslutning resp. strömbrytare (elektriker) ✂ (⇒ 10.1)
- Byt säkring ✂ (⇒ 10.1)
- Stäng och skruva fast inmatningstratten enligt föreskrift (⇒ 11.3)
- Demontera inmatningstratten och ta bort rester av hackmaterial i kåpan (varning: Dra ut elkabeln) (⇒ 11.4)
- Fäll tillbaka låsanordningen (⇒ 11.7)

Störning:

Försämrad hackningseffekt

Möjlig orsak:

- Slöa knivar
- Felaktigt slipade knivar
- För lång elkabel
- Böjd knivplatta

Åtgärd:

- Slipa eller byt ut hackkniv ✂ (⇒ 11.9), (⇒ 11.8)

- Slipa knivarna korrekt ✂ (⇒ 11.9)
- Använd en kortare elkabel (⇒ 10.1)
- Avsyna knivplattan ✂

Störning:

Grenmaterial dras inte in

Möjlig orsak:

- Fel rotationsriktning på knivplattan
- Slöa eller felaktigt slipade knivar

Åtgärd:

- Ändra knivplattans rotationsriktning (⇒ 10.7)
- Slipa kombiknivarna och beakta då slipvinkeln exakt ✂ (⇒ 11.9)

Störning:

Inmatningstratten går inte att montera

Möjlig orsak:

- Låsanordningen inte tillbakafälld

Åtgärd:

- Fäll tillbaka låsanordningen (⇒ 11.7)

19. Serviceschema

19.1 Överlämningsbekräftelse

Modell: _____

Serienummer:

□	□	□	□	□	□	□	□	□	□
---	---	---	---	---	---	---	---	---	---

Datum: □ □ □ □ □ □ □ □ □ □

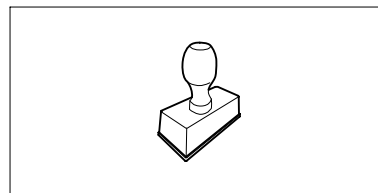

Nästa service

Datum: □ □ □ □ □ □ □ □ □ □

19.2 Servicebekräftelse



Överlämna denna bruksanvisning till din STIHL servande fackhandel vid underhåll.

Denna bekräftar i de förtryckta fälten att servicearbetena har genomförts.

 Service utförd den

 Datum för nästa service

Arvoisa asiakas,

kiitämme sinua STIHLin tuotteen valinnasta! STIHL kehittää ja valmistaa huippuluokan tuotteita pitäen suunnittelun lähtökohhtana asiakkaidensa tarpeita. Näin pystymme tarjoamaan asiakkaillemme tuotteita, jotka toimivat luotettavasti myös äärimmäisen vaativissa olosuhteissa.

STIHL tunnetaan myös erinomaisesta asiakaspalvelustaan. Jälleenmyyjämme huolehtivat sekä asiantuntevasta neuvonnasta ja opastuksesta että kattavien teknisten palvelujen tarjoamisesta.

Kiitämme sinua STIHLiä kohtaan osoittamastasi luottamuksesta. Toivomme, että olet tyytyväinen hankkimaasi STIHL-tuotteeseen.



Tri Nikolas Stihl

TÄRKEÄÄ! LUE OPAS ENNEN KÄYTTÖÄ JA SÄILYTÄ SE VASTAISTA KÄYTTÖÄ VARTEN.

1. Sisällysluettelo

Tätä käyttöopasta koskevia tietoja	204
Yleistä	204
Käyttöoppaan lukuohjeet	204
Maaversiot	204
Laittekuvaus	205
Turvallisuutesi vuoksi	205
Yleistä	205
Varoitus sähkövirran aiheuttamasta vaarasta	206
Vaatetus ja varusteet	206
Laitteen kuljetus	206
Ennen työskentelyä	207
Työskentelyn aikana	207
Huolto ja korjaukset	209
Pitkäaikaissäilytys	209
Hävittäminen	209
Kuvasyömbölien selitykset	210
Toimitussisältö	210
Laitteen valmistelu käyttöä varten	210
Pyöräakselin ja pyörien asennus	211
Alustan ja poistokanavan asennus	211
Poistoluukun avaaminen ja sulkeminen	211
Syöttötorven yläosan kiinnitys	211
Työskentelyohjeita	211
Mitä laitteella voidaan silputa?	211
Mikä ei sovi käsiteltäväksi?	211
Oksien enimmäishalkaisija	212
Käyttäjän työskentelyalue	212
Puutarhasilppurin oikea täyttötapa	212
Näyttö	212
Laitteen oikea kuormittaminen	212
Ylikuormitussuojaus	212

Jos puutarhasilppurin leikkuukoneisto jumiuuu	213
Turvallitteet	213
Sähkömoottorin uudelleenkäynnistymisen rajoitin	213
Turvallukitus	213
Sähkömoottorin pysäytysjarru	213
Suojakannet	213
Laitteen käyttöönnotto	213
Puutarhasilppurin sähköinen liittäminen	213
Virtajohdon kytkentä	213
Verkkajohdon irrotus	214
Vedonestin	214
Puutarhasilppurin päällekytkentä	214
Puutarhasilppurin sammutus	214
Esivalintakytkin	214
Silppuaminen	214
Huolto	215
Laitteen puhdistus	215
Huoltoväli	215
Syöttötorven kiinnitys	215
Syöttötorven irrotus	215
Teräsarjan huoltoväli	215
Teräsarjan irrotus	216
Teräsarjan asennus	216
Terien kulumisrajat	216
Silppuriterien teroitus	217
Sähkömoottori ja pyörät	217
Varastointi ja talvisäilytys	217
Kuljetus	217
Puutarhasilppurin vetäminen tai työntäminen	217
Puutarhasilppurin nostaminen tai kantaminen	217
Puutarhasilppurin kuljettaminen kuljetuslavalla	218

Kulumisen minimointi ja vaurioiden ehkäisy	218
Varaosat	218
Ympäristönsuojelu	219
Hävittäminen	219
EU-vaatimustenmukaisuusvakuutus	219
Puutarhasilppuri STIHL GHE 355.0, GHE 375.0	219
Tekniset tiedot	219
REACH	220
Vianetsintä	220
Huolto-ohjelma	221
Luovutustodistus	221
Huoltotodistus	221

2. Tätä käyttöopasta koskevia tietoja

2.1 Yleistä

Tämä käyttöopas on EY-direktiivin 2006/42/EC mukainen valmistajan **alkuperäiskäyttöopas**.

STIHL pyrkii jatkuvasti kehittämään tuotevalikoimaansa ja siksi pidätämme oikeuden toimitussisällön muotoa, tekniikkaa ja varustusta koskeviin muutoksiin.

Tämän vuoksi tässä käyttöoppaassa julkaistujen tietojen ja kuvien pohjalta ei voi esittää mitään vaateita.

Näissä käyttöohjeissa on mahdollisesti kuvattu malleja, joita ei ole saatavilla kaikissa maissa.

Tämä käyttöopas on tekijänoikeudellisesti suojattu. Kaikki oikeudet pidätetään, mukaan lukien oikeus monistamiseen, kääntämiseen ja käsittelyyn sähköisissä järjestelmissä.

2.2 Käyttöoppaan lukuohjeet

Laitteen käsittelyvaiheet on selostettu kuvien ja tekstien avulla.

Kaikki laitteeseen kiinnitetyt kuvasymbolit on selitetty tässä käyttöoppaassa.

Katselusuunta:

Katselusuunta, kun käyttöoppaassa lukee **vasen** ja **oikea**:
Käyttäjä seisoo laitteen takana (työasento).

Kappaleviite:

Viittaukset lisätietoja sisältäviin kappaleisiin on merkitty nuolella. Alla on esimerkki viittauksesta kappaleeseen: (⇒ 4.)

Tekstikohtien merkintä:

Erilaiset tekstikohdat on erotettu toisistaan merkitsemällä ne erilaisin luettelomerkein seuraavissa esimerkeissä kuvatulla tavalla.

Käsittelyvaiheet, jotka vaativat käyttäjän toimia:

- Avaa ruuvitaltalla ruuvi (1) ja kytke vipu (2) ...

Yleiset luettelot:

- tuotteen käyttö urheilutapahtumissa tai kilpailuissa

Varoituksia tai lisäohjeita sisältävät tekstit:

Varoituksia tai lisäohjeita sisältävät tekstit on merkitty seuraavassa kuvatuilla symboleilla, jotta ne erottuvat selkeästi muista ohjeista:



Vaara!

Onnettomuusvaara, josta voi aiheutua vakavia henkilövahinkoja. Laitteen käytössä on ehdottomasti noudatettava tai vältettävä tiettyjä toimenpiteitä.



Varoitus!

Henkilövahinkojen vaara. Laitteen käytössä on noudatettava kyseessä olevan kohdan ohjeita henkilövahinkojen välttämiseksi.



Varo!

Pienten vammojen ja esinevahinkojen vaara, joka voidaan välttää ohjeita noudattamalla.



Ohje

Tietoja laitteen oikeasta käytötavasta ja virheellisen käytön välttämisestä.

Tekstit, joissa on kuvaviittauksia:

Laitteen käyttöä havainnollistavat kuvat ovat käyttöoppaan alussa.

Kamerasymboli toimii linkkinä kuvasivuilla olevien kuvien ja niitä vastaavien tekstikohtien välillä.



2.3 Maaversiot

STIHL toimittaa laitteet toimitusmaan mukaan erilaisilla pistokkeilla ja katkaisimilla varustettuna.

Kuvissa olevissa laitteissa on europistokkeet. Toisenlaisilla pistokkeilla varustetut laitteet liitetään verkkoon vastaavasti.

3. Laitekuvaus



- 1 Peruslaite
- 2 Syöttötorven alaosa
- 3 Kädensija
- 4 Syöttötorven yläosa
- 5 Kiinnitysruuvit
- 6 Poistokanava
- 7 Tukijalusta
- 8 Pyörä
- 9 Kytkin
- 10 Vedonestin
- 11 Pistoke GHE 355
- 12 Pistoke GHE 375
- 13 Tyypikilpi, jossa konenumero

4. Turvallisuutesi vuoksi

4.1 Yleistä



Laitteella työskennellessä on ehdottomasti noudatettava näitä turvamääräyksiä.



Lue käyttöohjeet kokonaisuudessaan läpi huolellisesti ennen ensimmäistä käyttöönottoa. Säilytä ohjeet hyvässä tallessa myöhempää käyttöä varten.

Nämä varotoimenpiteet ovat välttämättömiä oman turvallisuutesi takia, mutta luettelo ei ole täydellinen. Käytä laitetta järkevästi ja vastuullisesti ja muista, että laitteen käyttäjä on vastuussa sivullisille tai heidän omaisuudelleen aiheutetuista vahingoista.

Perehdy laitteen hallintalaitteisiin ja oikeaan käyttöön.

Laitteen käyttö on sallittu vain henkilöille, jotka ovat perehtyneet käyttöohjeisiin ja laitteen käsittelyyn. Ennen ensimmäistä käyttöönottoa käyttäjän tulee perehtyä laitteen käyttöön asianmukaisesti ja käytännössä. Anna myyjän tai asiantuntijan opastaa käyttämään laitetta turvallisesti.

Opastuksessa käyttäjälle tulee kertoa ennen kaikkea, että laitteella työskennellessä vaaditaan äärimmäistä huolellisuutta ja keskittymistä.

Vaikka tätä laitetta käytetään ohjeenmukaisesti, jäännösriskejä on silti olemassa.



Tukehtumisvaara!

Pakkausmateriaalilla leikkiminen aiheuttaa lapsille tukehtumisvaaran. Pidä pakkausmateriaali ehdottomasti poissa lasten ulottuvilta.

Anna vain sellaisten henkilöiden käyttää tai lainata laitetta ja sen oheislaitteita, jotka osaavat varmasti käyttää kyseistä mallia ja ovat tottuneet sen käsittelyyn. Käyttöohjeet ovat osa laitetta ja ne täytyy aina antaa mukana.

Varmista, että käyttäjä on fyysisesti, aistimellisesti ja henkisesti kykenevä käyttämään laitetta ja työskentelemään sillä. Ellei käyttäjä ole fyysisesti, aistimellisesti tai henkisesti täysin

kykenevä, hän saa työskennellä ruohonleikkurilla vain vastuuhenkilön valvonnassa tai tämän antamien ohjeiden mukaan.

Varmista, että käyttäjä on täysi-ikäinen tai kansallisten määräysten mukaisessa valvotussa ammattikoulutuksessa.

Älä käytä laitetta väsyneenä tai sairaana. Mikäli et ole terve, kysy lääkäriltäsi, voitko käyttää laitetta. Laitteen käyttö on kiellettyä, jos olet nauttinut alkoholia, reaktiokykyä rajoittavia lääkkeitä tai huumaavia aineita.

Laite on tarkoitettu yksityiskäyttöön.

Huomio – onnettomuusvaara!

STIHLin puutarhasilppurit on tarkoitettu oksien ja kasvijätteiden silppuamiseen. Muunlainen käyttö on kielletty ja voi olla vaarallista tai johtaa laitteen vaurioitumiseen.

Puutarhasilppuria ei saa käyttää (luettelo ei ole täydellinen)

- muille materiaaleille (esimerkiksi lasille tai metallille)
- töihin, joita ei ole kuvattu tässä käyttöohjeessa
- elintarvikkeiden valmistukseen (esimerkiksi jään murskaamiseen tai mäскеihin).

Turvallisuussyistä kaikenlainen laitteen muuttaminen on kielletty ja johtaa takuun raukeamiseen. Poikkeuksena tähän on STIHLin hyväksymien lisävarusteiden asianmukainen asennus. Lisätietoja hyväksytyistä lisälaitteista saat STIHL-jälleenmyyjiltä.

Etenkin kaikki laitteen poltto- tai sähkömoottorin tehoon tai kierrosluvuun tehtävät muutokset ovat kiellettyjä.

Laitteella ei saa kuljettaa esineitä, eläimiä tai henkilöitä, ei varsinkaan lapsia.

Käyttö julkisissa paikoissa, puistoissa, urheilukentillä, kadunvarsilla ja maa- ja metsätalousyrityksissä edellyttää erityistä varovaisuutta.

Päästä laitteesta irti ainoastaan silloin, kun se seisoo tasaisella alustalla eikä voi lähteä itsestään liikkeelle.

4.2 Varoitus sähkövirran aiheuttamasta vaarasta

Huomio! **Sähköiskun vaara!**

Verkkojohto, verkkopistoke, käyttökatkaisin ja liitäntäjohto ovat sähköturvallisuuden kannalta erityisen tärkeitä. Vaurioituneita johtoja, pistorasioita ja pistokkeita tai määräysten vastaisia liitäntäjohtoja ei saa käyttää sähköiskuvaaran takia.

Tarkasta liitäntäjohto säännöllisesti vaurioiden tai vanhenemisen (haurastumien) varalta.

Laitteen saa ottaa käyttöön vain, kun virtajohto on kelattu auki.

Jos käytät johtokelaa, vedä johto aina ennen käyttöä kokonaan pois kelalta.

Älä koskaan käytä viallista jatkojohtoa. Vaihda viallisten johtojen tilalle uudet äläkä korjaa jatkojohtoja.

Jos verkko- tai jatkojohto vaurioituu käytön aikana, erota se heti verkkovirrasta. Älä koskaan kosketa vaurioitunutta verkko- tai jatkojohtoa.



Laitetta ei saa käyttää, jos johdot ovat vaurioituneet tai kuluneet. Tarkista etenkin verkkoliitäntäjohto vaurioiden ja haurastumisen varalta.

Huolto- ja korjaustoimenpiteitä verkkoliitäntäjohdolle saa suorittaa vain alan ammattilainen.

Sähköiskun vaara!

Älä liitä viallista johtoa sähköverkkoon äläkä kosketa viallista johtoa, ennen kuin se on irrotettu verkosta.

Älä kosketa leikkuuyksiköitä (teriä) ennen kuin laite on erotettu verkosta.

Varmista aina, että käytettävissä verkkojohdoissa on riittävä suojaus.



Älä työskentele sateella tai märässä ympäristössä.

Käytä ainoastaan ulkokäyttöön tarkoitettuja, kosteuseristettyjä jatkojohtoja, jotka sopivat laitteen kanssa käytettäväksi (⇒ 10.).

Irrota liitäntäjohto pitämällä pistokkeesta ja pistorasiasta kiinni; älä vedä johdoista.

Älä jätä laitetta suojaamattomana sateeseen.

Jos laite liitetään virtalaitteeseen, on muistettava, että virran heilahtelut voivat vioittaa laitetta.

Liitä laite vain virtalähteeseen, joka on suojattu vikavirtakytkimellä, jonka laukaisuvirta on enintään 30 mA. Lisätietoja saat sähköasentajalta.

4.3 Vaatetus ja varusteet



Käytä aina työn aikana tukevia ja pitäväpohjaisia jalkineita. Älä työskentele paljain jaloin tai sandaalit jalassa.



Käytä tukevia käsineitä työskentelyn aikana ja erityisesti huoltotöissä ja laitetta kuljetettaessa.



Käytä aina työn aikana suojalaseja ja kuulosuojaimia. Käytä niitä koko työskentelyn ajan.



Käytä tarkoituksenmukaisia, ei löysiä vaatteita kun työskentelet laitteella. Esim. työpuku, ei pitkää työtakkia. Älä pidä kaulaliinaa, solmiota, koruja, riippuvia nauhoja tai muita ulkonevia vaatekappaleita laitteen käytön aikana.

Pitkät hiukset on pidettävä kiinni ja suojassa (liina, päähine) aina, kun laitetta käytetään ja huolletaan.

4.4 Laitteen kuljetus

Työskentele aina käsineitä käyttäen, jotta laitteen teräväreunaiset ja kuumat osat eivät aiheuta vammoja.

Älä siirrä laitetta sähkömoottorin ollessa käynnissä. Pysäytä sähkömoottori, anna terien pysähtyä ja vedä verkkopistoke irti ennen kuljetusta.

Sähkömoottorin tulee olla jäähtynyt laitetta kuljetettaessa.

Kuljeta laitetta vain syöttötorvi ohjeenmukaisesti kiinnitettynä. **Paljaat terät voivat aiheuttaa vammoja!**

Etenkin laitetta kallistettaessa on paino huomioitava.

Käytä sopivia apuvälineitä lastaamiseen (lastausramppeja, nostolaitteita).

Varmista laite kuljetusalustalle riittävän vahvoilla kiinnitysvälineillä (hihnoilla, vaijereilla tms.) käyttöoppaassa mainituista kiinnityskohdista. (⇒ 12.3)

Vedä tai työnnä laitetta vain kävelyvauhdilla. Sitä ei saa hinata!

Noudata alueellisia määräyksiä laitetta kuljetettaessa, ennen kaikkea niitä, jotka koskevat kuorman turvallisuutta ja esineiden kuljettamista lavoilla.

4.5 Ennen työskentelyä

Varmista, että laitetta käyttävät vain henkilöt, jotka ovat tutustuneet käyttöohjeisiin.

Noudata polttomootorilla tai sähkömootorilla varustettujen puutarhalaitteiden käyttöaikoja koskevia yleisiä järjestyssääntöjä.

Vikaantuneet, kuluneet ja vahingoittuneet osat on vaihdettava ennen laitteen käyttöä. Jos laitteessa olevat varoitustarrat ja turvaohjeet ovat kuluneet epäselviksi tai muuten vahingoittuneet, vaihda niiden tilalle uudet. Uusia tarroja ja muita varaosia on saatavana STIHL-ammattiliikkeestä.

Tarkasta ennen käyttöönottoa,

- että laite on käyttökuntoinen. Se tarkoittaa, että suojukset ja turvalaitteet ovat paikoillaan ja moitteettomassa kunnossa.
- että sähköliitäntä tehdään ohjeenmukaisesti asennettuun pistorasiaan.
- että liitäntä- ja jatkojohdon, pistokkeiden ja pistorasian eristys on moitteettomassa kunnossa.

- että koko laite (esimerkiksi sähkömootorin runko, suojalaitteet, kiinnitysosat, terät, teräakseli ja terälautaset) ei ole kulunut tai vioittunut.
- että laitteessa ei ole silputtavaa materiaalia ja että syöttötorvi on tyhjä.
- että kaikki ruuvit, mutterit ja muut kiinnitysosat ovat paikoillaan ja kiristetty. Kiristä löysät ruuvit ja mutterit ennen käyttöönottoa (huomioi kiristystiukkuudet).

Käytä laitetta vain ulkona, ei liian lähellä seinää tai muuta jäykkää esinettä, jotta pienennetään loukkaantumisvaaraa ja esinevahinkojen vaaraa (käyttäjä ei pääse väistämään, lasien rikkoutumisvaara, auton naarmuuntuminen jne.).

Laitteen pitää olla tukevasti paikallaan tasaisella ja lujalla alustalla.

Älä käytä laitetta kivettyllä, soran peittämällä pinnalla, koska ulos tuleva aines voi aiheuttaa vammoja.

Varmista ennen jokaista käyttökertaa, että laite on suljettu ohjeiden mukaisesti. (⇒ 11.3)

Perehdy käyttökatkaisimeen, jotta osaat toimia nopeasti ja oikein hätätapauksissa.

Syöttötorvessa olevan roiskeuojan on peitettävä täyttöaukko ja sen on oltava vahingoittumaton. Vaihda viallinen roiskeuoja.

Loukkaantumisvaara!

Laitteen saa ottaa käyttöön vain sen ollessa ohjeenmukaisesti asennettuna. Jos laitteesta puuttuu osia (esimerkiksi pyöriä), kuvattuja turvavälejä ei voida enää noudattaa. Lisäksi laitteen vakaus heikkenee.

Varmista ennen käyttöönottoa, että laite on ohjeenmukaisessa tilassa!

Ohjeenmukainen tarkoittaa, että laite on täysin koottu. Erityisesti se tarkoittaa, että

- syöttötorven yläosa kiinnitetty alaosaan
- syöttötorvi on asennettu peruslaitteeseen ja molemmat kiinnitysruuvit on kiristetty kásitiukkuuteen
- pyöräjaluista on kokonaan kiinnitetty
- molemmat pyörät on kiinnitetty
- kaikki suojalaitteet (esimerkiksi poistokanava ja roiskeuoja) ovat paikallaan ja kunnossa
- leikkuuyksikko (terälautanen) on kiinnitetty
- kaikki terät on ohjeenmukaisesti kiinnitetty.

Laitteeseen asennettuja kytkentä- ja turvalaitteita ei saa poistaa tai ohittaa.

Tarkasta terälautasen vauriot, muodonmuutokset ja vääntymät silmämääräisesti ja vaihda tarvittaessa.

4.6 Työskentelyn aikana

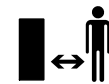

Älä työskentele milloinkaan, kun lähistöllä on muita, etenkin lapsia tai eläimiä.

Älä työskentele laitteella sateessa tai ukkosella, kun vaarana on salamankuusi.

Kosteaa alusta lisää onnettomuusriskiä (käyttäjä ei saa tukevaa asentoa). Työskentele erityisen varovasti, jotta vältät liukastumisen. Mikäli mahdollista, laitetta ei pidä käyttää kostealla alustalla.

Työskentele vain päivänvalossa tai hyvässä keinovaistuksessa.

Työskentelyalueen pitää olla koko käytön ajan siisti ja järjestyksessä. Poista riskitekijät kuten kivet, oksat, kaapelit jne., joihin voi kompastua.

Käyttäjä ei saa seisoa laitetta korkeammalla.

Käynnistys:

Siirrä laite ennen käynnistystä tasaiseen paikkaan ja aseta se maahan suoraan. Laite ei saa missään tapauksessa olla makuulla käytön aikana.

Käynnistä laite varovasti ja kohdan "Laitteen käyttöönotto" ohjeiden mukaisesti. (⇒ 10.5)

Älä seiso poistoaukon edessä poltto- tai sähkömoottoria käynnistettäessä. Puutarhasilppurissa ei saa olla silputtavaa materiaalia, kun se käynnistetään. Silputtavaa materiaalia voi sinkoutua ulos ja se voi aiheuttaa vammoja.

Laitetta ei saa kallistaa moottoria käynnistettäessä.

Vältä toistuvaa käynnistämistä lyhyen ajan sisällä ja erityisesti käyttökytkimellä "leikkimistä".

Sähkömoottori voi ylikuumentua!

Tämän laitteen käynnin aikana tapahtuvat jännitevaihtelut voivat epäedullisissa verkko-olosuhteissa aiheuttaa häiriöitä toisille samaan virtapiiriin kytketyille laitteille.

Tässä tapauksessa on tehtävä asiaankuuluvat toimenpiteet (esim. tehtävä liitántä toiseen virtapiiriin, käytettävä laitetta alhaisemman impedanssin virtapiirissä).

Työskentely:

Loukkaantumiswaara!

Älä työnnä käsiä tai jalkoja pyörivien osien päälle tai alle tai muuten niiden läheisyyteen.

Laitteen ollessa käynnissä kasvoja tai muita kehon osia ei saa pitää syöttötorven päällä tai poistoaukon edessä. Pidä pääsi ja kehosi aina riittävän etäällä työttöaukosta.



Älä koskaan työnnä käsiä, muita kehon osia tai vaatteita syöttötorven tai poistokanavaan. Silmiin, kasvoihin, sormiin tai käsiin voi tulla vakavia vammoja.

Säilytä koko ajan tasapainosi ja tukeva seisonta-asento. Älä kurottele eteenpäin.

Roiskesuojalle ei saa tehdä muutoksia käytön aikana (poistaa, nostaa pystyyn, jättää puristuksiin, vioittaa jne.).

Laitetta täyttäessään käyttäjän tulee seistä ilmoitetulla työskentelyalueella. Pysyttele koko käytön ajan työskentelyalueella poissa poistoaukon luota. (⇒ 8.4)

Loukkaantumiswaara!

Käytön aikana silputtavaa materiaalia voi sinkoutua takaisin ylös. Käytä siksi aina suojalaseja ja pidä kasvot etäällä työttöaukosta.

Älä koskaan kallista laitetta poltto- tai sähkömoottorin käydessä.

Jos laite kaatuu käytön aikana, pysäytä sähkömoottori välittömästi ja vedä verkkopistoke irti.

Varmista, että silppu ei keräänny poistoaukkoon, koska tämä huonontaa silppuamistulosta tai voi aiheuttaa silputtavan materiaalin kimmahduttamisen takaisin syöttötorvesta.

Puutarhasilppuria täytettäessä on varottava, ettei siihen pääse metalliosia, kiviä, muovia, lasia tai muita vieraita esineitä, koska ne voivat aiheuttaa vaurioita ja kimmahduttaa takaisin syöttötorvesta.

Poista mahdolliset tukkeutumat.

Syötettäessä oksia puutarhasilppuriin on vaara, että ne kimmahduttavat takaisin. Käytä käsineitä!



Huomaa, että terät pyörivät vielä muutaman sekunnin moottorin sammuttamisen jälkeen.

Pysäytä sähkömoottori, vedä verkkojohto irti ja odota, kunnes kaikki pyörivät osat ovat pysähtyneet,

- ennen kuin poistut laitteen luota tai kun laite jää ilman valvontaa
- ennen kuin siirrä, nostat, kannat, kallistat, työnnät tai vedät laitetta
- ennen kuin avaat kiinnitysruuvit tai avaat laitteen
- ennen kuin kuljetat laitetta
- ennen kuin korjaat jumiutumia tai poistat tukoksia leikkuuyksiköstä, syöttötorvesta tai poistokanavasta
- ennen kuin työskentelet terälautasen parissa
- ennen kuin laite tarkastetaan tai puhdistetaan tai sille tehdään muita töitä.

Jos leikkuukoneistoon pääsee vieraita esineitä, laitteesta kuuluu outoa ääntä tai se tärisee epätavallisen paljon, sammuta sähkömoottori heti ja anna laitteen pyöriä pysähdyksiin. Vedä verkkopistoke irti, irrota syöttötorvi ja toimi seuraavasti:

- Tarkasta laitteen, varsinkin leikkuuyksikön (terien, terälautasen, teräkiinnityksen, teräruuvien ja kiristysrenkaan), vauriot ja teetä tarvittavat korjaukset ammattilaisella ennen kuin käynnistät laitteen uudelleen ja aloitat työt.
- Tarkasta leikkuuyksikön kaikkien osien tiukkuus ja kiristä ruuvit tarvittaessa (noudata kiristystiukkuuksia).
- Vaihdata tai korjauta vialliset osat ammattilaisella vastaavanlaatuisia osia käyttäen.

4.7 Huolto ja korjaukset

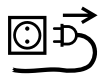

Aseta laite tukevalle ja tasaiselle alustalle, sammuta sähkömoottori ja vedä verkkopistoke irti ennen

puhdistus-, korjaus- ja muiden huoltotöiden aloittamista ja ennen kuin tarkastat, onko liitäntäjohto päässyt kiertymään terän ympärille tai vaurioitunut.

Anna laitteen jäähtyä ennen huoltotöitä noin 5 minuutin ajan.

Verkkoliitäntäjohtoon saa korjata tai vaihtaa vain valtuutettu sähköalan ammattilainen.

Ota ennen leikkuukoneiston huoltoa huomioon, että leikkuukoneisto saattaa lukkolaitteesta huolimatta pyöriä edelleen, vaikka virransyöttö on katkaistu.

Jos rakenneosia tai turvalaitteita on pitänyt irrottaa huoltotöitä varten, ne on kiinnitettävä välittömästi ja määräysten mukaisesti takaisin paikoilleen.

Puhdistus:

Puhdista koko laite huolellisesti töiden jälkeen. (⇒ 11.1)

Älä koskaan käytä painepesuria äläkä pese laitetta juoksevalla vedellä (esim. kasteluletkulla).

Älä käytä syövyttäviä puhdistusaineita. Tällaiset puhdistusaineet voivat vioittaa muoveja ja metalleja ja heikentää siten STIHL-laitteesi turvallista toimintaa.

Huoltotyöt:

Suorita vain sellaisia huoltotöitä, jotka on kuvattu näissä käyttöohjeissa – kaikki muut työt saa suorittaa vain ammattiliike. Jos tarvitset lisätietoja tai apuvälineitä, käännä **aina** ammattiliikkeen puoleen. STIHL suosittelee teettämään huoltotyöt ja korjaukset vain STIHL-ammattiliikkeessä. STIHL-ammattiliikkeissä saat aina ammattitaitoisen ja asiantuntevan palvelun.

Käytä vain laadukkaita työkaluja, tarvikkeita ja oheislaitteita, jotka STIHL on hyväksynyt tälle laitteelle tai teknisesti vastaavia osia. Muuten seurauksena voi olla laitteen vaurioituminen ja tapaturma. Epävarmoissa tapauksissa käännä ammattiliikkeen puoleen.

Alkuperäiset STIHL-työkalut, -tarvikkeet ja -varaosat soveltuvat ominaisuuksiltaan parhaiten laitteeseen ja käyttäjän vaatimuksiin. Alkuperäiset STIHL-varaosat tunnistaa STIHL-varaosanumerosta, STIHL-logosta ja mahdollisesta STIHL-varaosamerkinnästä. Pienikokoisiin osiin voi olla merkitty ainoastaan STIHL-varaosamerkintä.

Pidä varoitus- ja ohjetarrat puhtaina ja luettavina. STIHL-jälleenmyyjä voi vaihtaa vioittuneiden tai kadonneiden tarrojen tilalle uudet alkuperäistarrat. Jos laitteeseen vaihdetaan uusia osia, varmista, että uudessa osassa on samanlainen tarra.

Käytä leikkuuyksikköä käsitellessäsi aina paksuja työkäsineitä ja noudata erityistä varovaisuutta.

Varmista, että kaikki mutterit, pultit ja ruuvit, erityisesti leikkuuyksikön kaikki ruuvit, on kiristetty tiukalle, jotta laite on aina käyttöturvallinen.

Tarkasta koko laitteen kuluneisuus ja vauriot säännöllisesti, etenkin ennen laitteen pitempiaikaista varastointia (talvisäilytystä). Vaihda kuluneet tai vialliset osat turvallisuusyistä välittömästi, jotta laite on aina käyttöturvallinen.

4.8 Pitkäaikaisäilytys

Anna laitteen jäähtyä n. 5 minuutin ajan, ennen kuin jätät laitteen suljettuun tilaan.

Suojaa laite asiattomalta käytöltä (esimerkiksi lapset).

Puhdista laite ennen säilytystä huolellisesti (esimerkiksi talvisäilytys).

Varastoi laite käyttökuntoisena.

Säilytä laitetta tasaisella alustalla niin, että se ei lähde vahingossa liikkeelle.

Varastoi puutarhasilppuri vain syöttötorvi kiinnitettynä.

Paljaat terät voivat aiheuttaa vammoja!

4.9 Hävittäminen

Jätteet voivat olla haitallisia ihmisille, eläimille tai ympäristölle, ja siksi ne täytyy hävittää asianmukaisesti.

Saat tietoa jätteiden asianmukaisesta hävittämisestä kierrätyskeskuksista tai ammattiliikkeestä. STIHL suosittelee STIHLin ammattiliikettä.

Huolehdi siitä, että loppuun palvellut laite hävitetään asianmukaisesti. Varmista ennen laitteen hävittämistä, että se on toimintakelvoton. Onnettomuuksien estämiseksi poista tätä varten verkkojohto tai sähkömoottoriin johtava liitäntäjohto.

5. Kuvasympöliien selitykset



Huomio!
Lue käyttöopas ennen käyttöönottoa.



Loukkaantumisvaara!
Pidä sivulliset poissa vaara-alueelta.

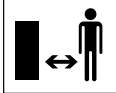

Loukkaantumisvaara!
Pyörivät terät!
Älä vie käsiä tai jalkateriä silppurin aukkojen lähellä, kun laite on toiminnassa.



Loukkaantumisvaara!
Sammuta sähkömoottori ja vedä verkkojohto irti laitteesta, ennen kuin käsittelet leikkuukoneistoa, suoritat huolto- ja puhdistustöitä, tarkastat, onko liitäntäjohto vaurioitunut, ja poistut laitteen luota.



Käytä kuulosuojaimia!



Käytä suojalaseja!

Käytä työkasineitä!



Loukkaantumisvaara!
Laitteen päällä ei saa seistä.



Loukkaantumisvaara!
Älä koskaan työnnä käsiä, muita kehon osia tai vaatteita syöttötorveen tai poistokanavaan.

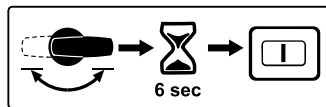

Käytettäessä esivalintakytkintä käynnin aikana käyttöönotto on mahdollista vasta 6 sekunnin kuluttua.

6. Toimitussisältö



Kohta	Nimike	Kpl
A	Peruslaite ja syöttötorven alaosa	1
B	Syöttötorven yläosa	1
C	Pyöräakseli	1
D	Pyöräjaluista	1
E	Pyörävaste	2
F	Ruuvi M6 x 55	2
G	Kuusiomutteri	2
H	Pyörä	2
I	Pölykapseli	2
J	Pyörätulppa	2
K	Kiristystappi	2
L	Kierteittävä ruuvi P6 x 50	2
M	Poistoluukku	1
N	Poistoaukon jatke	1
O	Lista	1
P	Pultti	2
Q	Torx-ruuvi P5 x 20	3
R	Torx-ruuvi P5 x 10	2
S	Lukkoruuvi	3
T	Asennustyökalu	1
•	Käyttöopas	1

7. Laitteen valmistelu käyttöä varten



Laitevaurion vaara!
Laitevaurioiden välttämiseksi pitää noudattaa tarkasti kaikkia seuraavassa kappaleessa "Laitteen valmistelu käyttöä varten" olevia kiristystiukkuuksia.

7.1 Pyöräakselin ja pyörien asennus



- Asenna pyöräakseli (C), pyörävasteet (E), ruuvit (F) ja kuusiomutterit (G) pyöräjalustaan (D) ja ruuvaa ne kiinni asennustyökalulla (T) (4 - 6 Nm).
- Työnnä pyörä (H) paikallaan olevan pyöräakselin päälle.
- Työnnä pyörätulppa (J) sisään ja kiinnitä lyömällä kiristystappi (K) paikalleen.
- Paina pölykapseli (I) paikalleen.
- Toista sama toisella puolella.

7.2 Alustan ja poistokanavan asennus



1 Poistoaukon jatkeen kiinnitys

- Aseta peruslaite (A) kuvan mukaisesti noin 15 - 20 cm korkean puupalikan päälle.
- Kiinnitä poistoaukon jatke (N) haoistaan (1) takaa peruslaitteen (A) aukkoihin (2) ja käännä alaspäin niin, että peruslaitteen etuosa menee tarkasti poistoaukon jatkeen aukkoon.
- Kierrä ruuvit (R) kiinni hakojen (1) holveihin (1 - 2 Nm).

2 Alustan asennus

- Työnnä alusta ja pyöräjalustat (3) vasteeseen asti peruslaitteessa (4) oleviin ohjaimiin.
- Työnnä pyöräjalustan taive (5) poistoaukon jatkeessa (6) olevaan loveen.

- Aseta ruuvit (L) pyöräjalustoissa (7) olevien aukkojen läpi ja kiristä ne (3 - 4 Nm).

3 Listan asennus



Pyöräjalustan taiveen (5) täytyy olla tarkasti poistoaukon jatkeessa (6) olevissa lovissa.

- Aseta lista (O) paikalleen ja kierrä ruuvit (Q) kiinni (1 - 2 Nm).
- Nosta laite pystyyn.

4 Poistoluukun asennus

- Aseta poistoluukku (M) paikalleen ja työnnä pultit (P) paikalleen (käytä tarvittaessa muovivasaraa). Huolehdi kiinnityksessä siitä, että poistoluukun sisäpuolella vasemmalla ja oikealla puolella olevat rimat (8) ovat tarkasti poistoaukon jatkeen (9) ohjainurassa.

7.3 Poistoluukun avaaminen ja sulkeminen



Poistoluukun avaaminen:

- Avaa silppuamista varten poistoluukku (1) ylöspäin ja anna sulkukorvakkeen lukittua (2) poistoaukon jatkeeseen.

Poistoluukun sulkeminen:

- Kuljetusta tai tilaa säästävää säilytystä varten nosta sulkukorvaketta (2) kevyesti ja käännä poistoluukku (1) alas.

7.4 Syöttötorven yläosan kiinnitys



Syöttötorven saa kiinnittää vain ammattiliike erikoistyökaluilla. STIHL suosittelee STIHL-ammattiliikettä.

- Aseta syöttötorven yläosa (B) syöttötorven (1) alaosaan.
- Käännä roiskesuoja (2) kuvan mukaisesti ylös ja pidä se siinä.
- Kierrä ruuvit (S) kiinni.

8. Työskentelyohjeita

8.1 Mitä laitteella voidaan silputa?

Puutarhasilppurilla GHE 355 voidaan silputa sekä pehmeää että kovaa materiaalia.

Pehmeä materiaali:

Orgaaniset kasvijätteet, kuten hedelmä- ja vihannesjätteet, kukat ja lehdet.

Kova materiaali:

Puiden ja pensaiden leikkuujätteet sekä paksu ja haaroittunut oksa-aines.



Puiden ja pensaiden leikkuujäte tulisi silputa tuoreena, koska tuoreen materiaalin silppuaminen on tehokkaampaa kuin kuivan tai märän materiaalin.

8.2 Mikä ei sovi käsiteltäväksi?

Puutarhasilppuriin ei saa mennä kiviä, lasia, metalliesineitä eikä muoviosia.

Perussääntö:

Materiaaleja, jotka eivät sovi kompostoitavaksi, ei saa myöskään käsitellä puutarhasilppurilla.

8.3 Oksien enimmäishalkaisija

Arvot koskevat juuri katkaistuja oksia:

Oksien enimmäishalkaisija

GHE 355: **35 mm**

GHE 375: **40 mm**

8.4 Käyttäjän työskentelyalue



Käyttäjän pitää turvallisuuksista seistä koko käytön ajan työskentelyalueella (harmaa alue).

Jotta takaisin kimpoava silputtava materiaali ei pääse osumaan, ei pidä seistä aivan puutarhasilppurin takana vaan vähän sivussa (raidotettu alue A).

8.5 Puutarhasilppurin oikea täyttötapa



Loukkaantumisvaara!

Vinokulmainen teräkoneisto voi singota oksa-aineksen takaisin! Jotta tästä ei aiheudu vahinkoja, puutarhasilppuri pitää täyttää oikein. Kun puutarhasilppuria täytetään takaapäin (toisin sanoen käyttäjä seisoo työskentelyalueella) (⇒ 8.4), oksa-aines pitää laittaa laitteeseen hieman vinossa ja työntää merkin (1) mukaisesti syöttötorven vasenta seinämää myöten teräkoneistoon asti.

Oksien annettuja maksimihalkaisijoita pitää tällöin noudattaa. Ison täyttöaukon tehtävänä on vain helpottaa monihaaraisen oksa-aineksen syöttämistä.

8.6 Näyttö



Näytössä olevalla symbolilla on merkitystä vain sähkömoottorin ollessa käynnissä. Käynnistä siksi puutarhasilppuri ennen näytön tarkastamista. (⇒ 10.5)

Puutarhasilppurin käynnistyttyä näyttö (1) osoittaa silputtavan materiaalin seuraavilla symboleilla:



Puiden ja pensaiden leikkuujäte sekä paksu ja haaroittunut oksa-aines.



Orgaaniset kasvijätteet, kuten hedelmä- ja vihannesjätteet, kukkien leikkuujäte ja lehdet.

8.7 Laitteen oikea kuormittaminen

Puutarhasilppurin sähkö- tai polttomoottoria saa kuormittaa vain sen verran, että kierrosluku ei pääse olennaisesti laskemaan. Syötä puutarhasilppuriin materiaalia aina jatkuvasti ja tasaisesti. Jos sähkömoottorin kierrosluku alenee puutarhasilppurilla työskennellessä, älä syötä sitä enempää, jotta sähkö- tai polttomoottorin kuormitus vähenee.

8.8 Ylikuormitussuojaus

Laitteeseen asennettu lämpöylikuormitussuojaus kytkee sähkömoottorin automaattisesti pois päältä, jos sähkömoottori ylikuormittuu työskentelyn yhteydessä.

Puutarhasilppuri voidaan ottaa taas käyttöön **noin 10 minuutin** jäähtymisajan jälkeen. Jos ylikuormitussuojaus aktivoituu usein, tämä voi johtua seuraavista syistä:

- liitäntäjohto ei ole sopiva (⇒ 10.1)
- verkon ylikuormitus
- laite ylikuormittunut silputtavan materiaalin liiallisen määrän tai tylsien terien takia.

8.9 Jos puutarhasilppurin leikkuukoneisto jumiutuu

Jos puutarhasilppurin leikkuyksikkö jumiutuu silppuamisen aikana, pysäytä heti sähkömoottori ja vedä verkkojohto irti. Irrota sitten syöttötorvi ja poista häiriön aiheuttaja.

9. Turvalaitteet

9.1 Sähkömoottorin uudelleenkäynnistymisen rajoitin

Laitte voidaan käynnistää vain kytkimestä; se ei käynnisty pistämällä liitäntäjohto pistorasiaan.

9.2 Turvalukitus

Sähkömoottorin ja silppuriterän saa käynnistää vain, kun syöttötorvi on oikein paikallaan. Jos oikeanpuoleinen kiinnitysruuvi (laitetta edestä katsottaessa) avataan käytön aikana, sähkömoottori sammuu automaattisesti ja teräkoneisto pysähtyy muutaman sekunnin kuluttua.

9.3 Sähkömoottorin pysäytysjarru

Sähkömoottorin pysäytysjarru lyhentää moottorin sammuttamisesta terien pysähtymiseen kuluva ajan muutama sekuntiin.

9.4 Suojakannet

Puutarhasilppurissa on suojakannet syöttö- ja poistoalueella. Niihin kuuluvat koko syöttötorvi, syöttötorven yläosa ja roiskesuoja, poistoaukon jatke ja poistoluukku.

Suojakannet takaavat silputessa turvallisen etäisyyden silppuriteriin.

10. Laitteen käyttöönnotto



Loukkaantumisvaara!

Lue luku "Turvallisuutesi vuoksi" (⇒ 4.) ja noudata kaikkia turvaohjeita ennen puutarhasilppurin käyttöönnottoa.

- Käynnistä sähkömoottori aina käyttöoppaassa olevan ohjeen mukaan. (⇒ 10.5)

10.1 Puutarhasilppurin sähköinen liittäminen



Loukkaantumisvaara!

Noudata kaikkia kappaleen "Varoitus – sähköiskuvaara" (⇒ 4.2) turvaohjeita.



Iso-Britannian puutarhasilppuriversioissa on 10 m:n liitäntäkaapeli, jossa on erikoispistoke. Tähän Iso-Britannian pistokkeeseen kuuluu turvalukitus.

Verkköjännitteen tulee vastata käyttöjännitettä (katso tyyppikilpi).

Virtajohdon tulee olla riittävästi suojattu (⇒ 17.)

Virtajohtoina saa käyttää vain sellaisia johtoja, jotka ovat vähintään kumivaippaisten johtojen **H07 RN-F DIN/VDE 0282** vahvuisia.

Pistokkeiden/pistorasioiden tulee olla roiskevesisuojattuja. Sopimattomat jatkojohdot voivat laskea tehoa ja aiheuttaa vaurioita sähkömoottoriin.

Virtajohdon johdinalan on oltava vähintään **3 x 1,5 mm²** enintään **25 m** pitkällä johdolla tai **3 x 2,5 mm²** enintään **50 m** pitkällä johdolla.

Virtajohtojen pistokkeiden/pistorasioiden tulee olla kumia tai kumipäällysteisiä ja vastata normia **DIN/VDE 0620**.

Tämä laite on tarkoitettu käytettäväksi sähköverkossa, jonka järjestelmäimpedanssi Z_{\max} on siirtokohdassa (taloliitäntä) enintään **0,435 ohmia (50 Hz:llä)**.

Käyttäjän tulee varmistaa, että laitetta käytetään vain sähköverkossa, joka täyttää nämä vaatimukset. Tarvittaessa järjestelmäimpedanssia voi tiedustella paikalliselta sähköyhtiöltä.



Sähköliitäntään liittyviä lisätietoja saat sähköasentajalta.

10.2 Virtajohdon kytkentä



Huomioi virtajohdon valinnassa kaikki kappaleen "Laitteen sähköliitäntä" (⇒ 10.1) tiedot.



GHE 355:

- Kytke virtajohdon pistoke laitteen 3-napaiseen pistorasiaan (1).

GHE 375:

- Kytke virtajohdon pistoke laitteen 5-napaiseen pistorasiaan (2).

10.3 Verkkojohdon irrotus



Irrota verkkojohto aina vetämällä liittimestä. Älä koskaan vedä johdosta.

Jos verkkojohto irrotetaan puutarhasilppurin käytön aikana, se voidaan ottaa uudelleen käyttöön vasta 12 sekunnin viiveajan päästä.

10.4 Vedonestin



Vedonestin estää työskentelyn aikana liitäntäjohtojen irtoamisen vahingossa ja siten laitteen verkkoliitännän mahdollisen vaurion. Liitäntäjohto on aina vedettävä vedonestimen kautta.

Johdon asettaminen vedonestimeen:

- Verkkojohdon kytkentä. (⇒ 10.2)
- Tee liitäntäjohtoon (1) silmukka ja vie se aukon (2) läpi.
- Laita sen jälkeen silmukka haan (3) ympäri ja kiristä.

Johdon irrotus vedonestimestä:

- Vapauta verkkojohdon silmukka haasta (3).
- Vedä liitäntäjohtojen (1) silmukka aukon (2) läpi ulos.
- Tarvittaessa irrota verkkojohdon kytkentä. (⇒ 10.3)

10.5 Puutarhasilppurin päällekytkentä



Laitteessa ei saa olla silputtavaa materiaalia, koska se voi sinkoutua käynnistettäessä ulos.

Terälautasen lukkolaitteen pitää aina olla vasteeseen asti käännettynä. (⇒ 11.6)



Kun esivalintakytkin on pystysuorassa (keskiasennossa), puutarhasilppuria ei voi käynnistää.

- Kytke verkkojohto. (⇒ 10.2)
- Paina kytkimen vihreää painiketta (1). Puutarhasilppuri on käynnissä.

10.6 Puutarhasilppurin sammutus



Sammuta sähkömoottori vasta, kun laitteessa ei ole enää silputtavaa materiaalia. Muuten terälautanen voi jumitua, kun käynnistät laitteen seuraavan kerran.

- Paina kytkimen punaista painiketta (1). Puutarhasilppurin sähkömoottori kytketty pois toiminnasta ja jarrutetaan automaattisesti pysähdyksiin.



Loukkaantumisvaara!

Muista sähkömoottorin sammuttamisen jälkeen, että teräosat pyörivät vielä useita sekunteja ennen pysähtymistä.

10.7 Esivalintakytkin



Puutarhasilppureilla GHE 355 ja GHE 375 voidaan silputa sekä pehmeää että kovaa materiaalia. Silppuamistapa valitaan kääntämällä esivalintakytkintä.



Jos esivalintakytkintä käytetään käytön tai sähkömoottorin jälkikäynnin aikana (sähkömoottori ei ole vielä kokonaan pysähtynyt), puutarhasilppuri voidaan turvallisuussyistä kytkeä toimintaan vasta 6 sekunnin kuluttua. (⇒ 10.5)



Näyttö osoittaa silputtavan materiaalin oikein vasta kun puutarhasilppuri on käynnistynyt.

Tarkista asetus:

- Käynnistä puutarhasilppuri. (⇒ 10.5) Näytössä (1) näkyy asetettuna oleva silputtava materiaali. (⇒ 8.6)

Asetuksen muuttaminen:

- Sammuta puutarhasilppuri ja odota, kunnes teräyksikkö on pysähtynyt. (⇒ 10.6)
- Käännä esivalintakytkintä (2) 180°.
- Käynnistä puutarhasilppuri uudelleen. (⇒ 10.5) Näytössä (1) näkyy asetettuna oleva silputtava materiaali. (⇒ 8.6)

10.8 Silppuaminen

- Sijoita puutarhasilppuri tasaiselle ja tukevalle alustalle.
- Pue tukevat käsineet, suojalasit ja kuulosuojaimet.
- Poistoluukku avataan. (⇒ 7.3)

- Kiinnitä verkkojohto puutarhasilppuriin. (⇒ 10.2)
- Käynnistä puutarhasilppuri. (⇒ 10.5)
- Odota, kunnes puutarhasilppuri on saavuttanut maksimikiertosluvun (joutokäyntinopeus).
- Varmista, vastaako silputtava materiaali (kova tai pehmeä materiaali) näytön osoittamaa kuvaa. (⇒ 8.6)
- Jos materiaali ei ole näytön osoittama, muuta asetusta. (⇒ 10.7)
- Täytä silputtava materiaali oikein puutarhasilppuriin. (⇒ 8.5)
- Sammuta puutarhasilppuri. (⇒ 10.6)

11. Huolto



Loukkaantumisvaara!

Jotta sähkömoottori ei vahingossa käynnisty, irrota virtajohto ehdottomasti ennen kaikkia huolto- ja puhdistustöitä ja ennen leikkuuyksikön töitä.



Loukkaantumisvaara!

Käytä töiden aikana aina käsineitä.

Älä koskaan kosketa teriä, ennen kuin ne ovat kokonaan pysähtyneet.



Jos sinulta puuttuu tietoja tai apuvälineitä, ota yhteys ammattiliikkeeseen.

STIHL suosittelee teettämään huoltotyöt ja korjaukset vain STIHL-ammattiliikkeessä.

STIHL suosittelee käyttämään alkuperäisiä STIHL varaosia.

11.1 Laitteen puhdistus

Huoltoväli:

Jokaisen käyttökerran jälkeen

Puhdista laite perusteellisesti jokaisen käyttökerran jälkeen. Huolellinen hoito ja käsittely suojaa laitetta vaurioilta ja pidentää sen käyttöikää.



Älä suuntaa vesisuihkua

sähkö- tai polttomoottorin osiin, tiivisteisiin, laakerikohtiin tai sähköosiin (esimerkiksi kytkimiin). Se

voisi aiheuttaa kalliita korjauksia.



Jos lika ja tarttuneet jäänteet eivät irtoa harjalla, kostealla liinalla tai puutikulla, STIHL suosittelee erikoispuhdistusaineen

(esimerkiksi STIHLin erikoispuhdistusaineen) käyttöä.

Älä käytä syövyttäviä puhdistusaineita.

Puhdista terälautaset säännöllisesti.

Laitteen pitää puhdistettaessa olla aina kuvan osoittamassa asennossa.

- Irrota syöttötorvi. (⇒ 11.4)

Poista epäpuhtaudet sähkömoottorin rungossa olevasta jäähdytysilman ohjaimesta (imuaukko) sähkömoottorin riittävän jäähdytyksen takaamiseksi.

11.2 Huoltovälit

Suosittellemme huollattamaan puutarhasilppurin **kerran vuodessa** ammattiliikkeessä.

STIHL suosittelee STIHLin ammattiliikettä.



11.3 Syöttötorven kiinnitys



Loukkaantumisvaara!

Käytä aina tukevia käsineitä.



Varmista ennen syöttötorven kiinnitystä, että leikkuuyksikkö ei ole lukkolaitteella lukittuna.

- Kiinnitä syöttötorvi (1) peruslaitteen (2) kiinnityshakoihin ja kallista sitä eteenpäin.
- Kierrä kiinnitysruuvit (3) paikoilleen ja kiristä ne.



Tarkasta asennuksen jälkeen silmämääräisesti, onko syöttötorvi kiinnitetty oikein kiinnityshakaan.

11.4 Syöttötorven irrotus



Loukkaantumisvaara!

Vedä verkkopistoke irti ennen kiinnitysruuvien avaamista. Käytä aina tukevia käsineitä.

- Kierrä kiinnitysruuvit (1) auki.
- Kallista syöttötorvi (2) taakse ja poista se.

11.5 Teräsarjan huoltoväli

Huoltoväli:

Ennen jokaista käyttökertaa

Tarkasta teräsarjan (terälautasen, silppuriterien, lukkolevyn, kiristysrenkaan ja ruuvien) kuluneisuus, kiinnityksen tiukkuus, halkeamat tai muut vauriot.

11.6 Teräsarjan irrotus



Onnettomuusvaara!

Käytä töiden aikana aina käsineitä.



Älä koskaan kosketa teriä, ennen kuin ne ovat kokonaan pysähtyneet.

1 Terälautasen kiinnitys

- Irrota syöttötorvi. (⇒ 11.4)
- Pyöritä terälautanen (1) kuvattuun asentoon ja käännä lukkolaite (2) ylös vasteeseen asti.

2 Teräsarjan irrottaminen

- Avaa ruuvi (3) asennustyökälulla (T) ja kierrä se kokonaan irti.
- Poista ruuvi (3), lukkolevy (4) ja kiristysrenkas (5).

3 Siipiterien poistaminen

- Poista siipiterä (6), siipiterä (7) ja siipiterä (8).

4 Terälautasen poistaminen

- Käännä lukkolaite (2) takaisin.
- Nosta terälautanen (1) irti.

11.7 Teräsarjan asennus



Onnettomuusvaara!

Käytä töiden aikana aina käsineitä.



Tarkasta ennen teräsarjan asentamista, että terälautanen ja kaikki silppuamisterät ovat kunnossa ja ettei niissä ole uria, halkeamia tai murtuneita kohtia.



Puhdista laitteesta teräkannatin, terälautanen ja silppuamisterät ennen kuin asetat teräsarjan paikalleen.



Terälautanen sekä höyläterä ja kolme siipiterää on varustettu hammastetulla teräkannattimella. Sen ansiosta leikkukyksikköä ei voi asentaa väärin, koska terät voidaan asettaa vain oikeassa asennossaan teräkannattimelle.

1 Terälautasen kiinnitys

- Aseta terälautanen (1) teräkannattimen päälle. Huomaa teräkannattimen hammas.

2 Teräsarjan kiinnitys

- Pyöritä terälautanen (1) kuvattuun asentoon ja käännä lukkolaite (2) ylös vasteeseen asti.

3 Siipiterien kiinnitys



Siipiterien sisäpuolella on numeroita (3), jotka vastaavat asennusjärjestystä.

- Aseta paikalleen siipiterä (4), siipiterä (5) ja siipiterä (6).

4 Teräsarjan kiinnitys

- Aseta kiristysrenkas (7) paikalleen ja kiinnitä se lukkolevyllä (8) ja ruuvilla (9).
- Kiristä ruuvi (9) asennustyökälulla (T) (45 - 50 Nm).
- Käännä lukkolaite (2) takaisin.
- Kiinnitä syöttötorvi. (⇒ 11.3)

11.8 Terien kulumisrajat



Terät pitää kääntää tai vaihtaa ennen kuin ne saavuttavat ilmoitetut kulumisrajat. STIHL suosittelee STIHL-ammattiliikettä.

1 Terätyypit

- 1 yhdistelmäterä (1)
- 3 siipiterää (2)
- 2 repijäterää (3)
- Irrota teräsarja. (⇒ 11.6)

2 Yhdistelmäterä

- Aseta yhdistelmäterän (4) reunaan vasten viivain (5). Leikkusärmän ja viivoittimen välinen etäisyys (A) ilmoittaa kuluneisuuden.

Yhdistelmäterän (1) suurin kulumisraja (A):

A = 5 mm

3 Siipiterä



Mittausmenetelmä ja ilmoitettu arvo pätevät kaikille kolmelle siipiterälle.



Leikkusärmien epätasainen rasitus voi johtaa siipiterien epäsymmetriseen kulumiseen.

- Terän leveys tulisi mitata kahdesta kolmeen eri kohdasta leikkuusärmästä. Pienintä arvoa tulee käyttää.

Terän minimileveys (B)

Siipiterä (2):

B = 40 mm

4 Repijäterä



Mittausmenetelmä ja ilmoitettu arvo pätevät molemmille repijäterille.



Leikkuusärmien epätasainen kuormitus voi johtaa repijäterien epäsymmetriseen kulumiseen.

- Terän leveydet tulisi mitata kahdesta kolmeen eri kohdasta leikkuusärmistä. Pienintä arvoa tulee käyttää.

Terän minimileveydet (C, D)

Repijäterä (3):

C = 23 mm

D = 16 mm

11.9 Silppuriterien teroitus



Kaikki silppuriterät kannattaa teroittaa vain ammattiliikkeessä, sillä väärin teroitettujen terä (esimerkiksi väärä teroituskulma ja epätasaisesti teroitettujen terien tasapainottomuus) voivat heikentää puutarhasilppurin toimintaa (esimerkiksi silputtavan materiaalin syöttö ja terien kestävyys).

- Irrota teräsarja. (⇒ 11.6)

Teroituuskulma:

Kaikkien silppuriterien teroituuskulma on **30°**.

Silppuriterien teroitusohjeet:

Silppuriterät tulee teroittaa seuraavia ohjeita noudattaen:

- Jäähdytä terät teroittaessa esimerkiksi vedellä. Terä ei saa sinistyä, koska muutoin sen leikkuukestävyys vähenee.
- Teroita terä tasaisesti epätasapainon aiheuttaman värinän välttämiseksi.
- Tarkasta terät ennen asennusta vaurioiden varalta: Terät täytyy vaihtaa uusiin, jos niissä näkyy lovia tai halkeamia, tai niiden kulumisrajat on saavutettu.
- Teroita leikkuusärmät oikeaan leikkuukulmaan.
- Teroita terät särmää vasten.

11.10 Sähkömoottori ja pyörät

Sähkömoottori ei kaipa huoltoa.

Pyörien laakerit eivät vaadi huoltoa.

11.11 Varastointi ja talvisäilytys

Säilytä laitetta kuivassa, suljetussa ja pölyttömässä tilassa. Varmista, että lapset eivät pääse siihen käsiksi.

Sijoita laite varastoon aina käyttöturvallisena.

Tarkista, että kaikki mutterit, pultit ja ruuvit ovat kiristettyinä, vaihda epäselvät varoitustarrat laitteeseen ja tarkasta koko laite kuluneisuuden tai vaurioiden varalta. Vaihda kuluneet tai vialliset osat.

Laitteen mahdolliset toimintahäiriöt tulee korjata aina ennen varastointia.

Huolehdi seuraavista kohteista ennen laitteen pitempää varastointia (talvisäilytys):

- Puhdista huolellisesti kaikki laitteen ulkopuoliset osat.
- Öljytä tai rasvaa hyvin kaikki liikkuvat osat.

12. Kuljetus



Loukkaantumisvaara!

Lue ennen kuljetusta luku "Turvallisuutesi vuoksi" ja huomioi etenkin kappaleen "Laitteen kuljetus" ohjeet. (⇒ 4.4)

Kuljeta puutarhasilppuria vain syöttötorvi kiinnitettynä. Huomioi kappaleessa "Tekniset tiedot" ilmoitettu paino ennen laitteen nostamista. (⇒ 17.)

12.1 Puutarhasilppurin vetäminen tai työntäminen



- Tartu puutarhasilppuriin syöttötorven yläosasta (1) ja kallista taaksepäin.
- Puutarhasilppuria voidaan vetää tai työntää hitaasti (kävelyvauhtia).

12.2 Puutarhasilppurin nostaminen tai kantaminen



Laitteen nostamiseen ja kantamiseen tarvitaan aina kaksi henkilöä.

Käytä sopivia suojavaatteita, jotka peittävät käsivarsien alaosat ja lülvartalon kokonaan.

- 1. henkilö: Tartu puutarhasilppuriin syöttötorven yläosan (1) kahvoista.
- 2. henkilö: Tartu puutarhasilppuriin poistoaukon jatkeen (2) listasta.
- Nostakaa puutarhasilppuri samanaikaisesti.

12.3 Puutarhasilppurin kuljettaminen kuljetuslavalla



- Varmista sopivilla kiinnitysvälineillä, että laite ei pääse luistamaan. Kiinnitä vaijerit tai hihnat pyöräjalustaan (1) tai syöttötorveen (2).

13. Kulumisen minimointi ja vaurioiden ehkäisy

Tärkeitä huolto- ja hoito-ohjeita

Sähkökäyttöinen puutarhasilppuri (STIHL GHE)

STIHL ei vastaa sellaisista esine- ja henkilövahingoista, jotka ovat aiheutuneet käyttöohjekirjassa annettujen ohjeiden (erityisesti turvallisuutta, käyttöä ja huoltoa koskevat ohjeet) laiminlyönnistä tai hyväksymättömien lisä- tai vaihto-osien käytöstä.

Noudata ehdottomasti seuraavia ohjeita STIHL-laitteen vaurioiden ja liiallisen kulumisen välttämiseksi:

1. Kulutusosat

STIHL-laitteen jotkut osat altistuvat luonnolliselle kulumiselle myös ohjeenmukaisessa käytössä, ja ne on vaihdettava ajoissa käyttötavan ja -ajan mukaan.

Näitä osia ovat mm.

- Terä

- Terälautanen

2. Tämän käyttöoppaan noudattaminen

STIHL-laitetta tulee käyttää, huoltaa ja säilyttää tarkoin tätä käyttöopasta noudattaen. Käyttäjä on itse vastuussa kaikista vaurioista, jotka aiheutuvat turvallisuus-, käyttö- ja huolto-ohjeiden laiminlyönnistä.

Tämä koskee erityisesti seuraavia kohtia:

- riittämättömästi mitoitettu virtajohto (läpimitta)
- väärä sähköliitäntä (jännite)
- tuotteeseen ilman STIHLin hyväksyntää tehdyt muutokset
- työkalujen ja tarvikkeiden käyttö, jotka eivät ole laitteelle hyväksytyjä, sopivia tai jotka ovat laadultaan heikkoja
- tuotteen määräystenvastainen käyttö
- tuotteen käyttö urheilutilaisuuksissa tai kilpailuissa
- tuotteen viallisten rakenneosien jatkuvan käytön aiheuttamat seurausvauriot.

3. Huoltotyöt

Kaikki luvussa "Huolto" selostetut työt tulee suorittaa säännöllisesti.

Huoltotyöt, joita käyttäjä ei voi itse suorittaa, tulee jättää ammattiliikkeen tehtäväksi.

STIHL suosittelee teettämään huoltotyöt ja korjaukset vain STIHL-ammattiliikkeessä.

STIHL-ammattiliikkeissä saat aina ammattitaitoisen ja asiantuntevan palvelun.

Näiden töiden laiminlyönti voi aiheuttaa vaurioita, joista käyttäjä on itse vastuussa.

Näitä ovat esimerkiksi

- sähkömoottorin vauriot, jotka johtuvat jäähdytysilmakanavan (imuaukkojen, jäähdytysripojen, tuuletinpyörän) puutteellisesta puhdistuksesta
- epäasianmukaisesta säilytyksestä johtuvat korroosio- tai muut seurannaisvauriot
- heikkolaatuisten varaosien käytöstä aiheutuneet laitevauriot
- liian myöhään tai puutteellisesti suoritetusta huollosta johtuvat vauriot tai vauriot, jotka johtuvat huolto- tai korjaustöistä, joita ei ole suoritettu ammattiliikkeiden korjaamoissa.

14. Varaosat

Terälautanen täydellinen

6011 700 5100

Yhdistelmäterä

6011 702 5100

Siipterä 1

6011 702 0300

Siipterä 2

6011 702 0310

Siipterä 3

6011 702 0320

Repijäteräsarja

6011 007 1000

15. Ympäristönsuojelu



Silppu ei kuulu jätteiden joukkoon, vaan se tulee kompostoida.

Pakkaukset, laite ja lisävarusteet on valmistettu

kierrätettävistä materiaaleista ja ne tulee hävittää vastaavasti.

Materiaalijätteiden lajittelu säästää ympäristöä ja edistää kierrätettävien aineiden uudelleenkäyttöä. Tästä syystä loppuun käytetty laite tulee toimittaa kierrätyskeskukseen.

15.1 Hävittäminen

Varmista ennen laitteen hävittämistä, että se on toimintakelvoton.

Poista tätä varten verkkojohto tai sähkömoottoriin johtava liitäntäjohto.

Terät voivat aiheuttaa vammoja!

Älä koskaan jätä loppuun palveluttakaan puutarhasilppuria lojumaan. Varmista, että laite ja terät säilytetään poissa lasten ulottuvilta.

16. EU-vaatimustenmukaisuusvakuutus

16.1 Puutarhasilppuri STIHL GHE 355.0, GHE 375.0

STIHL Tirol GmbH
Hans Peter Stihl-Straße 5
6336 Langkampfen
Itävalta

vakuuttaa yksinomaisena vastuullisena, että kone

- Rakenne: Sähkökäyttöinen puutarhasilppuri
- Tuotemerkki: STIHL
- Tyyppi: GHE 355.0, GHE 375.0
- sarjatunnus: 6011

täyttää direktiivien 2000/14/EC, 2006/42/EC, 2014/30/EU ja 2011/65/EU asianmukaiset säännökset, ja se on kehitetty ja valmistettu seuraavien valmistuspäivänä voimassa olevien normiversioiden mukaan: EN 50434, EN 60335-1, EN 55014-1, EN 55014-2, EN 61000-3-2 ja EN 61000-3-3 (soveltuvin osin).

Ilmoitetun laitoksen nimi ja osoite:
TÜV Rheinland LGA Products GmbH
Tillystraße 2
D-90431 Nürnberg

Mitatun ja taatun äänentehotason mittaamisessa on noudatettu direktiivin 2000/14/EC liitettä V.

- Mitattu äänentehotaso: 97,4 dB(A)
- Taattu äänentehotaso: 100 dB(A)

Teknisiä asiakirjoja säilytetään STIHL Tirol GmbH:n tuotehyväksynnän kanssa.

Valmistusvuosi ja sarjanumero on merkitty puutarhasilppurin tyyppikilpeen.

Langkampfen, 02.11.2020

STIHL Tirol GmbH

psta

Matthias Fleischer, tutkimus- ja tuotekehitysjohtaja

psta

Sven Zimmermann, laatujohtaja

17. Tekniset tiedot

GHE 355.0 / GHE 375.0:

Sarjatunnus	6011
Taajuus	50 Hz
Suojausluokka	I
Suojauslaji	Roiskevesisuo- jattu (IPX4)
Toimintatapa	P40
	kuormitus aika 40 s tyhjäkäynti- aika 60 s
Leikkuuyksikön käyttö	jatkuva

GHE 355.0 / GHE 375.0:

Direktiivin mukaan:
2000/14/EC:

Taattu äänentehotaso L_{WAd}	100 dB(A)
Pyörän Ø	250 mm
P/L/K	122/50/141

GHE 355.0:

Moottorin rakenne	sähkömoottori (~)
Valmistaja	ATB
Tyyppi	BSRBF 0,75/2-C
Jännite	230 V~
Ottoteho	2 500 W 2000 W (GB) 2 000 W (CH)
Sulake*	16 A 10 A (CH)

Oksien enimmäishalkaisija	35 mm
Sähkömoottorin nimelliskierros-luku	2 750 1/min
Direktiivin 2006/42/EC mukaan: Äänenpainetaso työpisteessä L_{pA}	94 dB(A)
Epävarmuus K_{pA}	3 dB(A)
Paino	30 kg 29 kg (CH) 32 kg (GB)

GHE 375.0:

Moottorin rakenne	sähkömoottori (~3)
Valmistaja	ATB
Tyyppi	BSRF 0,75/2-C
Jännite	400 V~
Ottoteho	3 000 W
Sulake*	10 A
Oksien enimmäishalkaisija	40 mm
Sähkömoottorin nimelliskierros-luku	2 810 1/min
Direktiivin 2006/42/EC mukaan: Äänenpainetaso työpisteessä L_{pA}	95 dB(A)
Epävarmuus K_{pA}	3 dB(A)
Paino	31 kg

* Huomio!

Jos verkkosulake on alle 16 A:n suuruinen, se voi laueta toistuvasti laitteen käynnistyksen tai voimakkaan kuormituksen yhteydessä.

17.1 REACH

REACH on EY-asetus kemikaalien rekisteröinnistä, arvioinnista ja hyväksynnästä.

Tietoja REACH-asetuksen (EY) nro 1907/2006 vaatimusten täyttämistä on osoitteessa www.stihl.com/reach

18. Vianetsintä

✂ Käänny tarvittaessa ammattiliikkeen puoleen. STIHL suosittelee STIHL-liikettä.

Häiriö:

Sähkömoottori ei käynnisty.

Mahdollinen syy:

- Sähkömoottorin suojaus on aktivoitunut.
- Verkkojännitettä ei ole.
- Liitäntäjohto, pistoke, pistorasia tai kytkin on viallinen.
- Iso-Britannia-pistokkeen lukitus vioittunut (koskee vain Iso-Britannian laiteversioita).
- Syöttötorvi ei ole kiinni ohjeen mukaisesti – turvakatkaisin on toiminnassa (turvalukitus).
- Terälautanen on jumitunut.
- Lukkolaitetta ei ole työnnetty takaisin.

Korjaus:

- Anna laitteen jäähtyä. (⇒ 8.8)(⇒ 10.7)
- Tarkista verkkojohto ja sulake. ✂ (⇒ 10.1)
- Tarkasta tai vaihda johto, pistoke, pistorasia tai kytkin (sähkömies). ✂ (⇒ 10.1)
- Vaihda sulake. ✂ (⇒ 10.1)
- Kiinnitä ja ruuvaa syöttötorvi ohjeen mukaisesti paikalleen. (⇒ 11.3)
- Irrota syöttötorvi ja poista silppujäämät rungosta (Huomio: vedä verkkojohto irti). (⇒ 11.4)
- Työnnä lukkolaite takaisin. (⇒ 11.7)

Häiriö:

Silppuamisteho on laskenut.

Mahdollinen syy:

- Terät ovat tylsät.
- Terät on hiottu väärin.
- Verkkajohto on liian pitkä.
- Väätynyt terälautanen

Korjaus:

- Vaihda tai teroita silppuriterät. ✂ (⇒ 11.9), (⇒ 11.8)

- Teroita terät oikein. ✘ (⇒ 11.9)
- Käytä lyhyempää verkkojohtoa. (⇒ 10.1)
- Tarkasta terälautanen silmämääräisesti. ✘

Häiriö:

Laite ei vedä oksa-ainesta sisään.

Mahdollinen syy:

- Terälautanen pyörii väärään suuntaan.
- Terät ovat tylsiä tai väärin teroitettuja.

Korjaus:

- Muuta terälautasen pyörimissuuntaa. (⇒ 10.7)
- Teroita yhdistelmäteriä ja kiinnitä huomiota oikeaan teroituskulmaan. ✘ (⇒ 11.9)

Häiriö:

Syöttötorvea ei saada kiinnitettyä.

Mahdollinen syy:

- Lukkolaitetta ei ole työnnetty takaisin.

Korjaus:

- Työnnä lukkolaite takaisin. (⇒ 11.7)

19. Huolto-ohjelma

19.1 Luovutustodistus

Malli: _____

Sarjanumero:

Päiväys:

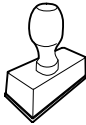

Seuraava huolto

Päiväys:

19.2 Huoltotodistus



Anna nämä käyttöohjeet huoltotöiden yhteydessä STIHL-ammattiliikkeelle.

Ammattiliikkeessä huoltotöiden suorittaminen merkitään kenttiin.

Huolto suoritettu

Seuraavan huollon päivämäärä

Kære kunde

Vi er glade for at du har valgt STIHL. Vi udvikler og producerer vores produkter i topkvalitet efter vores kunders behov. Dermed kan vi fremstille produkter med høj pålidelighed, selv ved ekstrem belastning.

STIHL står også for topkvalitet, når det drejer sig om service. Vores faghandel garanterer en kompetent rådgivning og instruktion samt en omfattende teknisk hjælp.

Vi takker for din tillid og håber, at du får stor glæde af dit STIHL produkt.

Dr. Nikolas Stihl

VIGTIGT! SKAL LÆSES FØR BRUG OG OPBEVARES.

1. Indholdsfortegnelse

Om denne betjeningsvejledning	224	Sikkerhedsanordninger	233
Generelt	224	El-motor genstartspærre	233
Vejledning i læsning af betjeningsvejledningen	224	Sikkerhedslås	233
Landevarianter	224	El-motor udløbsbremse	233
Beskrivelse af maskinen	225	Beskyttelseskapper	233
Sikkerhed	225	Tag maskinen i brug	233
Generelt	225	Elektrisk tilslutning af kompostkværn	233
Advarsel – fare på grund af elektrisk strøm	226	Sæt netledningen i	233
Beklædning og udstyr	226	Træk stikket ud	234
Transport af maskinen	226	Trækaflastning	234
Før arbejdet påbegyndes	227	Tænd for kompostkværnen	234
Under arbejdet	227	Sluk for kompostkværnen	234
Vedligeholdelse og reparation	229	Forvælger	234
Opbevaring, hvis maskinen ikke skal bruges i længere tid	229	Granulering	234
Bortskaffelse	230	Vedligeholdelse	235
Symbolforklaring	230	Rengør maskinen	235
Medfølgende dele	230	Serviceintervaller	235
Klargøring af maskinen	231	Monter påfyldningstragten	235
Monter hjulaksel og hjul	231	Demonter påfyldningstragten	236
Monter undervognen og udkastningsskakten	231	Serviceinterval knivsæt	236
Åbn og luk udkastningsspjældet	231	Afmontér knivsættet	236
Monter tragtens overdel	231	Monter knivsættet	236
Arbejdsanvisninger	231	Slidgrænser for knivene	236
Hvilket materiale kan bearbejdes?	231	Slib granuleringskniven	237
Hvilket materiale kan ikke bearbejdes?	232	Elmotor og hjul	237
Maksimal grendiameter	232	Opbevaring og vinterpause	237
Brugerens arbejdsområde	232	Transport	237
Rigtig påfyldning af kompostkværnen	232	Træk eller skub kompostkværnen	238
		Før du løfter eller bærer kompostkværnen	238
		Display	232
		Korrekt belastning af maskinen	232
		Overbelastningsbeskyttelse	232
		Hvis kompostkværnens klippeværktøj er blokeret	233

Transporter kompostkværnen på en læsseflade	238
Sådan minimerer du slid og undgår skader	238
Standardreserve dele	239
Miljøbeskyttelse	239
Bortskaffelse	239
EC-overensstemmelseserklæring	239
Kompostkværne STIHL GHE 355.0, GHE 375.0	239
Tekniske data	240
REACH	240
Fejlsøgning	240
Serviceplan	241
Leveringsbekræftelse	241
Servicebekræftelse	241

2. Om denne betjeningsvejledning

2.1 Generelt

Denne betjeningsvejledning er producentens **originale betjeningsvejledning** i henhold til EU-direktivet 2006/42/EC.

STIHL arbejder hele tiden på at videreudvikle sit produktudbud. Vi forbeholder os derfor ret til at ændre form, teknik og udstyr.

Der kan af samme årsag ikke gøres krav gældende på basis af anvisningerne eller illustrationerne i dette hæfte.

I denne betjeningsvejledning kan der være beskrevet modeller, som ikke fås i alle lande.

Denne betjeningsvejledning er beskyttet af ophavsretten. Der tages forbehold for alle rettigheder, især retten til mangfoldiggørelse, oversættelse og behandling med elektroniske systemer.

2.2 Vejledning i læsning af betjeningsvejledningen

Billeder og tekst beskriver særlige betjeningsstrin.

Alle billedsymboler, som er anbragt på maskinen, forklares i denne betjeningsvejledning.

Synsretning:

Synsretning under anvendelsen **venstre** og **højre** i betjeningsvejledningen: Brugeren står bag maskinen (arbejdsposition).

Kapitelhenvisning:

Der henvises med en pil til særlige kapitler og underkapitler med yderligere forklaringer. I det følgende eksempel ses en henvisning til et kapitel: (⇒ 4.)

Markering af tekstafsnit:

De beskrevne anvisninger kan være markeret som vist i de følgende eksempler.

Betjeningsstrin, som kræver, at brugeren griber ind:

- Løsn skruen (1) med en skruetrækker, tryk på grebet (2) ...

Generelle optællinger:

- Anvendelse af produktet ved sportsarrangementer eller i konkurrencer

Tekster med ekstra betydning:

Tekstafsnit med ekstra betydning er markeret med ét af de symboler, der er beskrevet i det følgende, for at fremhæve dem i betjeningsvejledningen.



Fare!

Risiko for ulykker og alvorlig personskade. Der kræves særlig opmærksomhed.



Advarsel!

Risiko for personskade. Særlig opmærksomhed forhindrer mulige eller sandsynlige kvæstelser.



Forsigtig!

Lette personskader og tingskader kan forhindres med en bestemt adfærd.



Bemærk

Information, som sikrer bedre udnyttelse af maskinen og forhindrer mulige fejlbetjeninger.

Tekst med henvisning til billeder:

Billeder, som forklarer, hvordan du bruger maskinen, finder du forrest i betjeningsvejledningen.

Kamerasymbolet anvendes til at forbinde billederne på billedsiderne med det pågældende tekstafsnit i betjeningsvejledningen.



2.3 Landevarianter

STIHL leverer maskinerne med forskellige stik og kontakter afhængigt af leveringslandet.

På billederne er maskinerne forsynet med europæiske stik. Maskinernes tilslutning med andre typer stik sker analogt.

3. Beskrivelse af maskinen



- 1 Basismaskine
- 2 Tragtens underdel
- 3 Holdegreb
- 4 Tragtens overdel
- 5 Lukkeskruer
- 6 Udkastningsskakt
- 7 Rørfod
- 8 Hjul
- 9 Kontakt
- 10 Trækaflastning
- 11 Netstik GHE 355
- 12 Netstik GHE 375
- 13 Mærkeplade med maskinnummer

4. Sikkerhed

4.1 Generelt



Forholdsregler til forebyggelse af ulykker skal følges under arbejdet med maskinen.



Hele betjeningsvejledningen skal læses grundigt igennem før den første ibrugtagning.

Opbevar

betjeningsvejledningen til senere brug.

Sikkerhedsforanstaltningerne tjener til din egen sikkerhed, opstillingen er dog ikke udtømmende. Brug kun maskinen på fornuftig og ansvarlig vis, og husk på, at brugeren er ansvarlig for skader på personer eller disses ejendom.

Bliv fortrolig med betjeningsselementerne og brugen af maskinen.

Maskinen må kun anvendes af personer, som har læst betjeningsvejledningen, og som derfor ved, hvorledes maskinen skal betjenes. Hver bruger bør sikre sig faglig korrekt og praktisk instruktion om maskinens brug før ibrugtagningen. Brugeren skal instrueres af sælgeren eller en anden fagmand om, hvordan maskinen anvendes sikkert.

Brugeren skal under instruktionen gøres særligt opmærksom på, at omhu og koncentration er vigtigt under maskinens brug.

Selvom du betjener denne maskine efter forskrifterne, er der altid restriksi.



Livsfare på grund af kvælning!

Børn, der leger med emballagematerialet, risikerer at blive kvalt i det. Emballagemateriale SKAL holdes væk fra børn.

Giv eller udlån kun maskinen samt påbygningsmaskinerne til personer, der er instruerede heri, eller som er fortrolige med betjeningen af den.

Betjeningsvejledningen er en del af maskinen og skal altid følge med.

Kontrollér, at brugeren fysisk, sensorisk og mentalt er i stand til at betjene maskinen og arbejde med den. Hvis brugerens fysiske, sensoriske eller mentale evner er nedsatte, må brugeren kun arbejde med plæneklipperen under opsyn eller efter anvisninger fra en ansvarlig person.

Kontrollér, at brugeren er myndig eller er under uddannelse i henhold til de nationale regler og under opsyn.

Maskinen må kun anvendes af personer, der er udhvilede og i god fysisk og psykisk stand. Er du ikke helt rask, bør du spørge din læge, om du må arbejde med maskinen. Undlad at arbejde med maskinen efter indtagelse af alkohol, narkotika eller medicin, der nedsætter reaktionsevnen.

Maskinen er beregnet til privat brug.

OBS – risiko for ulykker!

STIHL kompostkvarne er egnet til findeling af grenmateriale og plantedele. Den må ikke anvendes til andre formål, da det kan være farligt eller medføre skader på maskinen.

Kompostkvarnen må ikke anvendes (ikke fuldstændig oversigt):

- til andre materialer (f.eks. glas, metal).
- Til arbejder, der ikke er beskrevet i denne betjeningsvejledning.
- Til fremstilling af levnedsmidler (f.eks. hakning af is, mæskning).

Af hensyn til sikkerheden bortfalder denne garanti ved enhver ændring på maskinen, undtagen ved en faglig korrekt montering af tilbehør, som er godkendt af STIHL. Du kan få mere at vide om godkendt tilbehør hos din STIHL-forhandler.

Det er ikke tilladt at foretage ændringer på maskinen, som ændrer forbrændingsmotorens eller el-motorens effekt eller omdrejningstal.

Der må ikke transporteres ting, dyr eller personer med maskinen.

Vær specielt forsigtig ved anvendelse i offentlige anlæg, parkanlæg, på sportspladser, ved veje samt i land- og skovbrug.

Slip altid kun maskinen, når den står på en plan flade og ikke af sig selv kan rulle væk.

4.2 Advarsel – fare på grund af elektrisk strøm

OBS! **risiko for elektrisk stød!**

Strømkabel, netstik, tænd- / slukkontakt og tilslutningsledning er særligt vigtige for den elektriske sikkerhed. Beskadede kabler, muffe og stik eller tilslutningsledninger, der ikke overholder forskrifterne, må ikke anvendes, da der er risiko for elektrisk stød.



Kontroller regelmæssigt tilslutningsledningen for skader eller slid (skørhed).

Maskinen må kun tages i brug med netledningen rullet helt ud.

Ved anvendelse af en kabeltromle skal netledningen være rullet helt ud før brug.

Anvend aldrig beskadede forlængerledninger. Udskift defekte kabler med nye, og udfør ikke reparationer på forlængerledningerne.

Tag omgående netledningen eller forlængerledningen ud af stikkontakten, hvis de bliver beskadiget under driften. Rør aldrig ved den beskadigede net- eller forlængerledning.

Maskinen må ikke anvendes, hvis ledningerne er beskadigede eller slidte. Kontroller især netledningen for skader og ældning.

Vedligeholdelses- og reparationsarbejder på netledningerne må kun udføres af et særligt uddannet personale.

Fare for elektrisk stød!

Tilslut aldrig en beskadiget ledning til elnettet, og berør ikke en beskadiget ledning, før den er koblet fra elnettet.

Klippeværktøjet (knivene) må først berøres, når der er slukket for strømmen til maskinen.

Sørg altid for, at de anvendte ledninger er tilstrækkeligt sikrede.



Arbejd ikke i regnvejr og ikke i våde omgivelser.

Brug kun fugtighedsisolerede forlængerledninger til udendørs brug, som passer til maskinen (⇒ 10.).

Tag tilslutningsledningen ud af stikket og stikdåsen, og træk ikke i tilslutningsledningen.

Lad ikke maskinen stå ubeskyttet i regnen.

Når maskinen tilsluttes et generatoraggregat, skal det sikres, at den ikke kan beskadiges af strømudsving.

Tilslut kun maskinen til en strømforsyning, som er beskyttet af et fejlstrømsrelæ med en brydestrøm på maksimalt 30 mA. Yderligere oplysninger fås hos elinstallatøren.

4.3 Beklædning og udstyr



Bær altid solide sko med skridsikre såler under arbejdet. Gå aldrig barfodet eller iført sandaler.



Bær altid solide handsker under arbejdet, især ved vedligeholdelses- og rengøringsarbejder samt under maskinens transport.



Brug beskyttelsesbriller og høreværn under arbejdet. Disse skal bæres under hele arbejdet.



Vær altid iført tøj, der passer til arbejdet med maskinen og som sidder tæt til kroppen, dvs. kedeldragter og ingen arbejdsjakker. Under arbejdet med maskinen må du ikke bære sjal, slips, smykker, hængende snore eller lignende samt løse beklædningsstykker.

Langt hår skal samles og holdes sammen (med hovedtørklæde/kasket) under arbejdet samt under al arbejde på maskinen.

4.4 Transport af maskinen

Anvend altid handsker under arbejdet for at undgå at komme til skade på varme maskindele eller de skarpe kanter.

Transporter aldrig maskinen med igangsat el-motor. Stands el-motoren, lad kniven løbe ud, og træk netstikket ud før transporten.

Transportér kun maskinen med afkølet el-motor.

Maskinen må kun transporteres med en korrekt monteret påfyldningstragt.
Fare for kvæstelser på grund af fritlagte knive!

Pas på maskinens vægt, især når den vipper.

Anvend egnede hjælpemidler til læsning (læsseramper eller løfteanordninger).

Fastgør maskinen under transporten vha. tilstrækkeligt dimensionerede hjælpemidler (seler, reb osv.) til fastgørelsespunkterne, der er anført i denne betjeningsvejledning. (⇒ 12.3)

Træk eller skub kun maskinen i skridttempo. Maskinen må ikke bugseres!

Under en transport af maskinen skal gældende forskrifter overholdes, især hvad angår ladningens sikkerhed samt transport af ting på lastarealet.

4.5 Før arbejdet påbegyndes

Kontrollér, at det kun er personer, som har læst betjeningsvejledningen, der anvender maskinen.

Vær opmærksom på kommunale forskrifter for anvendelsestider for havemaskiner med forbrændingsmotor eller elektrisk motor.

Før maskinen tages i brug, skal defekte, slidte og beskadigede dele udskiftes.

Ulæselige eller beskadigede fare- og advarselsanvisninger på maskinen skal udskiftes. Din STIHL-forhandler har ekstra skilte og alle andre reservedele på lager.

Kontroller før ibrugtagningen,

- at maskinen er i en driftssikker tilstand. Det betyder, at afdækninger og sikkerhedsudstyr er korrekt placeret og i ordentlig tilstand.
- at den elektriske strømtilslutning sker i en stikdåse, der er installeret korrekt og efter forskrifterne.
- at isoleringen på tilslutnings- og forlængerledningen, stikket og mufferne er i fejlfri tilstand.

- at hele maskinen (el-motorens kabinet, sikkerhedsudstyr, fastgørelsesdele, knive, knivaksel, knivskiver etc.) hverken er slidt eller beskadigede.
- om der endnu er granulerbart materiale i maskinen, og om påfyldningstragten er tom.
- at alle skruer, møtrikker samt andre fastgørelsesdele findes og er fastspændt. Spænd løse skruer og møtrikker til, før maskinen tages i brug (overhold tilspændingsmomenterne).

Maskinen må kun anvendes udendørs og ikke i nærheden af en mur eller en anden fast genstand (brugeren har ingen mulighed for at undvige, ruder knuses, biler ridses osv.).

Maskinen skal stilles på en jævn og fast undergrund.

Maskinen må ikke anvendes på en undergrund med sten eller grus, da det findelte og ophvirvlede materiale kan forårsage kvæstelser.

Kontroller før hver brug, om maskinen er lukket korrekt. (⇒ 11.3)

Bliv fortrolig med tænd/sluk-kontakten, så du kan reagere hurtigt og korrekt i nødstilfælde.

Stænkbeskyttelsen i påfyldningstragten skal dække påfyldningsåbningen og være ubeskadiget – en defekt stænkbeskyttelse skal udskiftes.

Risiko for kvæstelser!

Maskinen må kun anvendes i korrekt monteret tilstand. Mangler der dele på maskinen (f.eks. hjul), overholdes de foreskrevne sikkerhedsafstande ikke længere, og maskinen kan derudover stå ustabil.

Kontroller før hver brug, at maskinen er i orden!

I orden betyder, at maskinen er helt samlet; derudover skal:

- tragtens overdel være monteret på tragtens underdel,
- påfyldningstragten være monteret på basismaskinen, og begge lukkeskruer være strammet med hånden,
- hjulfoden være komplet monteret,
- begge hjul være monteret,
- alt sikkerhedsudstyret (udkastningsskakt, stænkbeskyttelse etc.) være monteret samt være i orden,
- klippeværktøjet (knivskiven) være monteret,
- alle knive være monteret korrekt.

De kontakter og sikkerhedsanordninger, som er installeret på maskinen, må ikke fjernes eller kortsluttes.

Undersøg knivskiven for beskadigelser og deformationer via en synskontrol, og udskift efter behov.

4.6 Under arbejdet

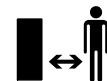

Brug aldrig maskinen, når der er dyr eller personer, især børn, i fareområdet.

Der må ikke arbejdes med maskinen i regnvej, tordenvej, og især ikke når der er risiko for lynnedslag.

Er undergrunden våd, er der større risiko for uheld pga. dårligere fodfæste.

Arbejd ekstra forsigtig her, så du ikke skrider ud. Undgå om muligt at anvende maskinen, hvis undergrunden er fugtig.

Arbejd kun i dagslys eller med god kunstig belysning.

Arbejdsområdet skal af sikkerhedsmæssige grunde holdes rent og ordentligt under hele arbejdet. Fjern risici for at snuble, såsom sten, grene, kabler osv.

Brugerens ståflade må ikke være højere end maskinens ståflade.

Start:

Stil maskinen op i en stabil position, før den startes. Maskinen må ikke bruges, når den ligger ned.

Start maskinen forsigtigt i henhold til anvisningerne i kapitlet "Ibrugtagning af maskinen". (⇒ 10.5)

Stå ikke foran udkastningsåbningen, når forbrændingsmotoren startes eller el-motoren tilsluttes. Der må ikke være noget granuleringsmateriale i kompostkværnen, når den startes eller tilsluttes. Granuleringsmaterialet kan slynges opefter og medføre kvæstelser.

Maskinen må ikke vippes, når den startes.

Undgå at slukke og tænde apparatet hyppigt inden for et kort tidsrum, og "leg" ikke med tænd- / sluk-kontakten. Risiko for overophedning af elmotoren!

Maskinen forårsager spændingsudsving, når den kører på højtryk. Ved dårlige spændingsforhold kan det have indflydelse på andre apparater eller anordninger, der er tilsluttet samme kredsløb.

I dette tilfælde skal der træffes passende foranstaltninger (f. eks. kan maskinen tilsluttes et andet kredsløb, eller den kan tilsluttes et kredsløb med lavere impedans).

Anvendelse:



Risiko for kvæstelser!

Hold eller før aldrig hænder og fødder mod, over eller under de roterende dele.

Hold aldrig ansigtet eller legemsdele over påfyldningstragten eller udkastningsåbningen, når maskinen er tilsluttet. Hold altid hoved og krop væk fra påfyldningsåbningen.



Grib aldrig ind i påfyldningstragten eller udkastningsskakten med hænderne, legemsdele eller tøj. Der er stor risiko for skader på øjne, ansigt, fingre og hænder osv.

Sørg altid for at holde ligevægten og stå sikkert. Læn dig ikke fremefter.

Stænkbeskyttelsen må ikke ændres under driften (f.eks. fjernes, klappes op, klemmes fast, ødelægges).

Brugeren skal stå i det anførte arbejdsområde under påfyldningen. Hold dig altid inden for arbejdsområdet samt væk fra udkastningsområdet under hele driften. (⇒ 8.4)

Risiko for kvæstelser!

Under driften kan granuleringsmaterialet slynges opefter. Bær derfor beskyttelsesbriller, og hold ansigtet væk fra påfyldningsåbningen.

Vip aldrig maskinen, mens forbrændingsmotoren eller el-motoren er i gang.

Vælter maskinen under driften, skal el-motoren standses med det samme, og stikket trækkes ud.

Sørg for, at granuleringsmateriale ikke hober sig sammen i udkastningsskakten, da dette kan resultere i et dårligt granuleringsresultat eller tilbageslag.

Når kompostkværnen fyldes, skal man passe særligt på, at der ikke kommer fremmedlegemer som f.eks. metaldele, sten, plastik, glas osv. i granuleringskammeret, da disse kan medføre beskadigelser på og tilbageslag fra påfyldningstragten. Af samme grund skal tilstopper fjernes.

Grenmaterialet kan slå tilbage under kompostkværnens påfyldning. Bær handsker!



STOP

Vær opmærksom på klippeværktøjets efterløb, som varer i nogle sekunder.

Sluk for el-motoren, træk stikket ud, og vent, indtil det roterende værktøj er standset,

- før maskinen forlades eller står uden opsyn,
- før du løfter, omplacerer, vipper, skubber, trækker eller bærer maskinen,
- før lukkeskruerne løsnes, og maskinen åbnes,
- før du transporterer maskinen,
- før du fjerner blokeringer eller tilstopper i skæremodulet, i påfyldningstragten eller i udkastningskanalen,
- før der udføres arbejde på knivskiven,
- før maskinen kontrolleres, rengøres eller der udføres andet arbejde på den.

Kommer der fremmedlegemer ind i klippeværktøjet, danner maskinen usædvanlig støj eller vibrerer den usædvanligt, skal el-motoren standses

med det samme, og maskinen skal løbe ud. Træk stikket ud, tag påfyldningstragten af, og udfør følgende:

- Kontroller maskinen, især skæremodulet (knive, knivskive, knivholder, knivbolt, klemmering) for beskadigelser, og få maskinen repareret af en fagmand, før den genstartes, og der arbejdes med den.
- Kontroller alle dele i skæremodulet for fast sæde, spænd eventuelt skruerne efter (overhold tilspændingsmomenterne).
- Få beskadigede dele udskiftet eller repareret af en fagmand, og anvend kun nye dele med samme egenskaber og af samme kvalitet.

4.7 Vedligeholdelse og reparation



Før vedligeholdelsesarbejdet påbegyndes (rengøring, reparationer osv), før en kontrol af, om tilslutningsledningen er snoet eller beskadiget, skal maskinen stilles på et fast, plant underlag, el-motoren standses, og stikket trækkes ud.

Lad maskinen køle af ca. 5 minutter før al vedligeholdelsesarbejde.

Tilslutningsledningen må kun repareres eller udskiftes af autoriserede elinstallatører.

Sørg inden vedligeholdelse af klippeværktøjet, for at klippeværktøjet trods spærringen kan dreje videre, også selv om strømmen er slået fra.

Hvis der i forbindelse med vedligeholdelsesarbejdet har været fjernet komponenter eller beskyttelsesanordninger, skal disse omgående anbringes korrekt.

Rengøring:

Efter arbejdet skal hele maskinen gøres grundigt ren. (⇒ 11.1)

Anvend aldrig en højtryksrensers, og rengør ikke maskinen under rindende vand (f. eks. med en haveslange). Brug ikke aggressive rengøringsmidler. Disse kan beskadige kunststof- og metaldelene og gøre brugen af din STIHL-maskine mindre sikker.

Vedligeholdelsesarbejder:

Det er kun tilladt at udføre de vedligeholdelsesarbejder, der er anført i denne betjeningsvejledning; alt andet arbejde skal udføres af en forhandler. Hvis du ikke har tilstrækkelig viden herom eller mangler de nødvendige hjælpemidler, bedes du **altid** henvende dig til en forhandler.

STIHL anbefaler, at alle vedligeholdelsesarbejder og reparationer udelukkende udføres af en STIHL-forhandler.

STIHL-forhandlerne tilbydes jævnligt kurser og får stillet teknisk materiale til rådighed.

Anvend kun værktøj, tilbehør eller påbygningsmaskiner, som er godkendt af STIHL til maskinen eller teknisk lignende produkter. I modsat fald er der risiko for ulykker med personskader eller skader på maskinen til følge. Kontakt en forhandler, hvis du har spørgsmål.

Originalt værktøj og tilbehør samt originale reservedele fra STIHL er tilpasset optimalt til maskinen og brugerens behov. Originale STIHL-reservedele kendes på STIHL-reservedelsnummeret, på graveringen STIHL samt på STIHL-reservedelssymbolet. Symbolet kan også stå alene på mindre dele.

Sørg for, at advarsels- og henvisningsskilte er rene og læselige. Beskadigede eller bortkomne skilte skal udskiftes med nye originale skilte fra din STIHL-forhandler. Udskiftes en komponent med en ny, skal det sikres at den nye del forsynes med det samme skilt som den gamle.

Arbejder på skæremodulet må kun udføres med tykke arbejdshandsker og med stor omhu.

Sørg for, at alle møtrikker, bolte og skruer, især alle skruer på skæremodulet, er fast tilspændte, så det er sikkert at bruge maskinen.

Kontroller hele maskinen for slid og beskadigelser regelmæssigt, især før den skal opbevares (f.eks. før vinterpausen). Slidte og beskadigede dele skal udskiftes med det samme af hensyn til sikkerheden, så maskinen altid er i driftssikker tilstand.

4.8 Opbevaring, hvis maskinen ikke skal bruges i længere tid

Lad maskinen køle af i ca. 5 minutter, før den stilles i et lukket rum.

Kontrollér, om maskinen er beskyttet mod utilsigtet brug (f. eks. fra børn).

Maskinen skal gøres grundigt ren før pauser (f.eks. vinterpause).

Opbevar maskinen i en driftssikker tilstand.

Stil maskinen til opbevaring på en plan flade, så den ikke af sig selv kan rulle væk.

Opbevar kun kompostkværnen med monteret påfyldningstragt.

Fare for kvæstelser på grund af fritlagte knive!

4.9 Bortskaffelse

Affaldsprodukter kan skade mennesker, dyr og miljøet og skal derfor bortskaffes korrekt.

Kontakt genbrugsstationen eller forhandleren for at vide hvordan affaldsprodukterne kan bortskaffes korrekt. STIHL anbefaler en STIHL-forhandler.

Sørg for korrekt bortskaffelse af den brugte maskine. Sørg for, at maskinen ikke kan anvendes længere før bortskaffelsen. Fjern især strømkablet og tilslutningsledningen til el-motoren for at forebygge ulykker.

5. Symbolforklaring



OBS!

Læs betjeningsvejledningen grundigt inden ibrugtagning.



Risiko for kvæstelser!

Der må ikke være uvedkommende i fareområdet.

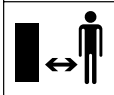

Fare for kvæstelser!

Roterende værktøj!
Hold ikke hænder og fødder ind i åbningerne, når maskinen er i gang.

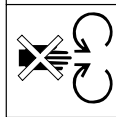

Risiko for kvæstelser!

Sluk el-motoren, og træk kablet ud af maskinen, før der arbejdes på klippeværktøjet, før vedligeholdelses- og rengøringsarbejde, før kontrol af, om tilslutningsledningen er snoet eller beskadiget, samt før maskinen forlades.

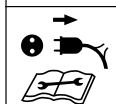

Brug høreværn!

Brug beskyttelsesbriller!



Brug arbejdshandsker!



Risiko for kvæstelser!

Stig ikke op på maskinen.



Risiko for kvæstelser!

Grib aldrig ind i påfyldnings-
tragten eller
udkastningsskakten med
hænderne, legemsdele eller
tøjet.

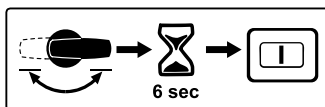

Aktiveres forvælgeren under den igangværende drift, kan maskinen først tages i brug igen efter 6 sekunder.

6. Medfølgende dele



Pos.	Betegnelse	Stk.
A	Basismaskine med tragtunderdel	1
B	Tragtens overdel	1
C	Hjulaksel	1
D	Hjulfod	1
E	Hjulanslag	2
F	Skrue M6 x 55	2
G	Sekskantmøtrik	2
H	Hjul	2
I	Hjulkapsel	2
J	Hjulprop	2
K	Rørformet låsestift	2
L	Selvskærende skrue P6 x 50	2
M	Udkastningsspjæld	1
N	Udkastningsforlængelse	1
O	Liste	1
P	Bolt	2
Q	Torxskruer P5 x 20	3
R	Torxskruer P5 x 10	2
S	Sikkerhedsskrue	3
T	Monteringsværktøj	1
•	Betjeningsvejledning	1

7. Klargøring af maskinen



Undgå at beskadige maskinen!

For at undgå skader på maskinen skal alle tilspændingsmomenter i det efterfølgende kapitel "Klargøring af maskinen" overholdes nøje.

7.1 Monter hjulaksel og hjul



- Monter hjulakslen (C) med hjulanslag (E), skruer (F) og sekskantmøtrikker (G) på hjulfoden (D), og skru fast med monteringsværktøjet (T) (4 - 6 Nm).
- Skub hjulet (H) på den monterede hjulaksel.
- Skub hjulproppen (J) i og fastgør, idet den rørfornede passtift (K) slås i.
- Sæt hjulkapslen (I) på.
- Gentag dette på den anden side.

7.2 Monter undervognen og udkastningsskakten



1 Monter udkastningsforlængelsen

- Anbring basismaskinen (A) på en ca. 15-20 cm høj træklods som vist på billedet.
- Sæt udkastningsforlængelsen (N) med krogene (1) ind i åbningerne (2) på basismaskinen (A) bagfra, og drej den nedefter, så den forreste del på basismaskinen stikker nøjagtigt ind i åbningen på udkastningsforlængelsen.

- Skru skruerne (R) ind i krogens (1) gevind (1 - 2 Nm).

2 Monter understellet

- Skub understellet med begge hjulfødder (3) ind i føringerne på basismaskinen (4) indtil anslag.
- Tryk hjulfoden med bøjningen (5) ind i udsparringen på udkastningsforlængelsen (6).
- Stik skruerne (L) gennem åbningerne på hjulfødderne (7), og spænd dem til (3 - 4 Nm).

3 Monter listen



Hjulfodens (5) hvælvning skal ligge nøjagtigt i udsparringerne på udkastningsforlængelsen (6).

- Læg listen (O) på, og skru skruerne (Q) i (1 - 2 Nm).
- Stil maskinen op.

4 Monter udkastningsspjældet

- Hægt udkastningsspjældet (M) på, og tryk boltene (P) ind (anvend evt. en gummihammer). Når det hægtes i, skal det kontrolleres, at ribberne (8) t.v. og t.h. inden i spjældet ligger nøjagtigt i udkastningsforlængelsens (9) føringsnot.

7.3 Åbn og luk udkastningsspjældet



Åbn udkastningsspjældet:

- Klap udkastningsspjældet (1) op under granuleringen, så låselasken (2) i udkastningsforlængelsen går i hak.

Luk udkastningsspjældet:

- I forbindelse med transport eller pladsbesparende opbevaring løftes låselasken (2) let op, og udkastningsspjældet (1) klappes ned.

7.4 Monter tragtens overdel



Tragten kan kun monteres med et særligt værktøj fra forhandleren. STIHL anbefaler en STIHL-forhandler.

- Sæt tragtens overdel (B) på tragtens underdel (1).
- Klap stænkbeskyttelsen (2) opefter og hold den som vist på billedet.
- Skru skruerne (S) i.

8. Arbejdsanvisninger

8.1 Hvilket materiale kan bearbejdes?

Kompostkværnen GHE 355 kan både bearbejde blødt materiale og hårdt materiale.

Blødt materiale:

Organiske planterester såsom frugt- og grønsagsaffald, blomstersnit, løv osv.

Hårdt materiale:

Træ- og hækkeklip samt kraftigt og forgrenet grenmateriale.



Træ- og hækkeklip bør forarbejdes med det samme, da granuleringseffekten er bedst, når materialet er frisk, end når det er tørt eller vådt.

8.2 Hvilket materiale kan ikke bearbejdes?

Sten, glas, metaldele (tråde, søm...) eller plastik må ikke puttes i kompostkværnen.

Grundregel:

Materialer, som ikke hører til kompostbunken, skal heller ikke forarbejdes af kompostkværnen.

8.3 Maksimal grendiameter

Oplysningerne angår frisk afskåret grenmateriale:

Maksimal grendiameter

GHE 355: **35 mm**

GHE 375: **40 mm**

8.4 Brugerens arbejdsområde



Brugeren skal af sikkerhedsmæssige grunde opholde sig i arbejdsområdet under hele arbejdet (gråt område).

For ikke at blive truffet af tilbageslynget granuleringsmateriale, må man ikke stå direkte bag kompostkværnen, men let til siden herfor (skraveret område A).

8.5 Rigtig påfyldning af kompostkværnen



Risiko for kvæstelser!

Knivværket der er skråt kan slynge grenmateriale tilbage! For at undgå kvæstelser som følge af tilbageslag, skal kompostkværnen fyldes korrekt. Fyldes kompostkværnen bagfra (dvs. brugeren står i arbejdsområdet (⇒ 8.4)), bør grenmaterialet føres i let fra siden og iht. symbolet (1) på tragtens venstre væg mod knivværket.

Overhold den maksimale grendiameter under påfyldningen. Den store påfyldningsåbning er udelukkende dimensioneret til en bedre optagelse af stærkt forgrenet materiale

8.6 Display



Symbolet der ses på displayet gælder kun, når el-motoren er i gang. Tænd derfor for kompostkværnen, før displayet kontrolleres. (⇒ 10.5)

Når kompostkværnen er tændt, ses det granulerbare materiale der skal bearbejdes med et symbol på displayet (1).



Afklip fra træer og hække samt kraftigt og forgrenet materiale.



Organiske planterester såsom frugt- og grønsagsaffald, blomstersnit, løv osv.

8.7 Korrekt belastning af maskinen

Kompostkværnens el-motor eller forbrændingsmotor må kun belastes så meget, at motorens omdrejningstal ikke falder væsentligt. Før altid materialet jævnt og kontinuerligt til kompostkværnen. Falder el-motorens eller forbrændingsmotorens omdrejningstal under arbejdet med kompostkværnen, må der ikke fyldes mere i, så el-motoren kan aflastes.

8.8 Overbelastningsbeskyttelse

Hvis der under arbejdet opstår en overbelastning af el-motoren, kobler den indbyggede termiske overbelastningsbeskyttelse automatisk el-motoren fra.

Når kompostkværnen er kølet af i **ca. 10 minutter**, kan den tages i brug igen. Hvis overbelastningsbeskyttelsen ofte udløses, kan der være følgende årsager:

- Tilslutningsledningen er ikke egnet (⇒ 10.1)
- Nettet er overbelastet
- Maskinen er overbelastet pga. for store mængder granulerbart materiale, eller knivene er slidte

8.9 Hvis kompostkværnens klippeværktøj er blokeret

Er kompostkværnens skæremodul blokeret under granuleringen, skal el-motoren standses med det samme, og kablet trækkes ud. Tag påfyldningstragten af, og fjern årsagen til fejlen.

9. Sikkerhedsanordninger

9.1 El-motor genstartspærre

Start kun maskinen med afbryderen og ikke ved at stikke tilslutningsledningen i stikdåsen.

9.2 Sikkerhedslås

El-motoren eller kompostkniven kan kun startes, når påfyldningstragten er lukket korrekt til. Når den højre lukkeskrue løsnes (set forfra mod maskinen) under driften, standses el-motoren automatisk, og kniven stopper efter nogle få sekunder.

9.3 El-motor udløbsbremse

El-motorens udløbsbremse forkorter udløbstiden, fra maskinen slår fra til knivene står stille, til få sekunder.

9.4 Beskyttelseskapper

Kompostkværnen er udstyret med beskyttelseskapper i påfyldnings- og i udkastningsområdet. Hertil hører hele påfyldningstragten med tragtoverdelen og

stænkbeskyttelse, udkastningsforlængelsen samt udkastningsspjældet.

Beskyttelseskapperne sørger for en korrekt afstand til granuleringsknivene under granuleringen.

10. Tag maskinen i brug



Risiko for kvæstelser!

Læs kapitlet "Sikkerhed" (⇒ 4.) samt alle sikkerhedshenvisninger omhyggeligt igennem, og overhold dem, før kompostkværnen sættes i drift.

- Tilslut kun el-motoren som beskrevet i betjeningsvejledningen. (⇒ 10.5)

10.1 Elektrisk tilslutning af kompostkværn



Risiko for kvæstelse!

Følg alle sikkerhedsanvisningerne i kapitlet "Advarsel – fare på grund af elektrisk strøm" (⇒ 4.2).



Kompostkværnen i den engelske model har et 10 m langt tilslutningskabel med et specielt stik. Der er integreret en stiksikring i dette stik.

Spændingen skal svare til driftsspændingen (se mærkepladen).

Tilslutningsledningen skal være tilstrækkeligt sikret. (⇒ 17.)

Der må kun anvendes tilslutningsledninger, som ikke er lettere end gummislanger

H07 RN-F DIN/VDE 0282.

Stikforbindelserne skal være stænkvandsbeskyttet. Uegnede forlængerledninger medfører effekttab og kan forårsage skader på elmotoren.

Tilslutningsledningens tværsnit skal være mindst **3 x 1,5 mm²** for en længde op til **25 m** og **3 x 2,5 mm²** for en længde op til **50 m**.

Tilslutningskablernes koblinger skal være af gummi eller være gummibetrukne og overholde standarden **DIN/VDE 0620**.

Maskinen skal tilsluttes en strømforsyning med en systemimpedans Z_{maks} , ved leveringspunktet (hovedtilslutningen) på maksimalt **0,435 ohm (ved 50 Hz)**. Brugeren skal sikre, at maskinen kun tilsluttes en strømforsyning, der overholder disse krav. Hvis det er nødvendigt, kan systemimpedansen oplyses af det lokale elselskab.



Yderligere oplysninger om nettilslutningen fås hos elinstallatøren.

10.2 Sæt netledningen i



Overhold samtlige punkter i kapitlet "Elektrisk tilslutning af maskine", når ledningen vælges (⇒ 10.1).

GHE 355:

- Sæt ledningens kobling i det 3-polede stik (1) på maskinen.

GHE 375:

- Sæt ledningens kobling i det 5-polede stik (2) på maskinen.

10.3 Træk stikket ud



Tag ledningen af ved at trække i koblingsstykket. Træk aldrig i kablet.

Trækkes kablet ud under kompostkværnens drift, kan kompostkværnen først sættes i drift igen efter 12 sekunders ventetid.

10.4 Trækaflastning



Under arbejdet forhindrer trækaflastningen, at tilslutningsledningen trækkes af ved en fejl og derved beskadiger strømtilslutningen på maskinen. Derfor skal tilslutningsledningen føres gennem trækaflastningen.

Hægt kablet ind i trækaflastningen:

- Sæt stikket i. (⇒ 10.2)
- Med tilslutningsledningen (1) dannes en løkke, som føres gennem åbningen (2).
- Før så løkken op om krogen (3), og stram den.

Hægt kablet ud af trækaflastningen:

- Løsn ledningens løkke fra krogen (3).
- Træk ledningens (1) løkke ud af åbningen (2).
- Træk evt. stikket ud. (⇒ 10.3)

10.5 Tænd for kompostkværnen



Der må ikke være noget granuleringsmateriale i maskinen, når den startes, da dette kan slynges ud.

Knivskivens spærring skal altid være klappet helt tilbage. (⇒ 11.6)



Står forvælgeren lodret (midterposition), kan kompostkværnen ikke tilsluttes.

- Sæt stikket i. (⇒ 10.2)
- Tryk den grønne tast (1) ind på afbryderen.

Kompostkværnen er startet op.

10.6 Sluk for kompostkværnen



Stands først el-motoren, når der ikke er mere granulerbart materiale i maskinen. Ellers kan knivskiven blokere sig, næste gang maskinen tages i brug.

- Tryk den røde tast (1) ind på afbryderen.

Kompostkværnens el-motor standser og nedbremses automatisk.



Risiko for kvæstelser!

Vær opmærksom på værktøjets efterløb, som varer i flere sekunder efter, at el-motoren er standset.

10.7 Forvælger



Kompostkværnene GHE 355 og GHE 375 kan både bearbejde blødt materiale og hårdt materiale.

Granuleringsmetoden indstilles ved at dreje forvælgeren.



Hvis forvælgeren aktiveres under driften eller i elmotorens efterløbstid (el-motoren er endnu ikke standset), efter at kompostkværnen er koblet fra, kan kompostkværnen først tilsluttes efter 6 sekunder af hensyn til sikkerheden. (⇒ 10.5)



Det granuleringsmateriale, der kan bearbejdes, vises først korrekt, når kompostkværnen er tændt.

Kontrollér indstillingen:

- Tænd kompostkværnen. (⇒ 10.5)
På displayet (1) ses symbolet for det granuleringsmateriale, der p.t. er indstillet og som skal bearbejdes. (⇒ 8.6)

Ændr indstillingen:

- Sluk kompostkværnen, og vent indtil klippeanordningen står stille. (⇒ 10.6)
- Drej forvælgeren (2) 180°.
- Tænd igen kompostkværnen. (⇒ 10.5)
På displayet (1) ses symbolet for det granuleringsmateriale, der p.t. er indstillet og som skal bearbejdes. (⇒ 8.6)

10.8 Granulering

- Skub kompostkværnen hen på en jævn og fast undergrund, og kontroller, om den står sikkert.

- Bær solide handsker, tag beskyttelsesbriller og høreværn på.
- Åbn udkastningsspjældet. (⇒ 7.3)
- Sæt stikket i kompostkværnen. (⇒ 10.2)
- Tænd for kompostkværnen. (⇒ 10.5)
- Vent indtil kompostkværnen har nået det maksimale omdrejningstal (tomgang).
- Kontroller, om det granulerbare materiale der skal findeles (hårdt materiale eller blødt materiale) svarer til symbolet på displayet. (⇒ 8.6)
- Er displayet ikke korrekt, kan indstillingen ændres. (⇒ 10.7)
- Fyld kompostkværnen korrekt med granulerbart materiale. (⇒ 8.5)
- Sluk for kompostkværnen. (⇒ 10.6)

11. Vedligeholdelse



Risiko for kvæstelse!

For at undgå at elmotoren starter utilsigtet, SKAL kablet altid trækkes ud før alle vedligeholdelses- og rengøringsarbejder og før arbejder på klippeanordningen.



Risiko for kvæstelser!

Arbejd altid med handsker. Rør aldrig ved knivene, før de står stille.



Hvis du ikke har nok informationer om dette eller mangler de nødvendige hjælpemidler, bedes du altid henvende dig til en forhandler.

STIHL anbefaler, at alle vedligeholdelsesarbejder og reparationer udelukkende udføres hos en STIHL-forhandler.

STIHL anbefaler originale STIHL-reservedele.

11.1 Rengør maskinen

Vedligeholdelsesinterval: Efter hver brug

Rengør maskinen omhyggeligt efter brug. Omhyggelig behandling beskytter maskinen mod beskadigelse og forlænger levetiden.



Ret aldrig en vandstråle mod dele på elmotoren eller forbrændingsmotoren,

pakninger, lejesøler og elektriske komponenter såsom kontakter. Det kan medføre dyre reparationer.



Kan snavs og fastsiddende rester ikke fjernes med en børste, en fugtig klud eller med en træstav, anbefaler STIHL anvendelsen af et

specialrensemiddel (f.eks. STIHL specialrensemiddel).

Brug ikke aggressive rengøringsmidler.

Rengør knivskiverne med jævne mellemrum.

Maskinen må kun gøres ren i den viste position.

- Demonter påfyldningstragten. (⇒ 11.4)

Rens køleluftføringen (indsugningsspalterne) på el-motorens kabinet for snavs for at opnå tilstrækkelig køling af el-motoren.

11.2 Serviceintervaller

Det anbefales, at kompostkværnen kontrolleres **én gang om året** af en forhandler.

STIHL anbefaler en STIHL-forhandler.

11.3 Monter påfyldningstragten



Risiko for kvæstelser!

Brug altid solide handsker under arbejdet.



Før påfyldningstragten monteres, skal det kontrolleres, at skæremodulet ikke er låst af spærringen.

- Hægt påfyldningstragten (1) ind i fastspændingskroge på basismaskinen (2), og vip den fremover.
- Skru lukkeskruerne (3) i, og spænd dem til.

 Kontroller med en synskontrol efter monteringen, om påfyldningstragten er sat korrekt ind i fastspændingskroge.

11.4 Demonter påfyldningstragten



 **Risiko for kvæstelser!** Træk netstikket ud, før lukkeskruen løsnes. Brug altid solide handsker under arbejdet.

- Løsn lukkeskruerne (1), og tag dem af.
- Vip påfyldningstragten (2) bagud, og tag den af.

11.5 Serviceinterval knivsæt

Vedligeholdelsesinterval: Før hver brug

Kontroller knivsættet (bestående af knivskive, granuleringsknive, låseskive, klemmering og skrue) for slid, fast sæde, ridser eller andre beskadigelser.

11.6 Afmonter knivsættet



 **Risiko for kvæstelser!** Arbejd altid med handsker!



Rør aldrig knivene, før de står stille.

1 Fastgør knivskiven

- Demonter påfyldningstragten. (⇒ 11.4)
- Drej knivskiven (1) i den viste position, og klap spærringen (2) helt op.

2 Løsn knivsættet

- Løsn skruen (3) med monteringsværktøjet (T), og skru den helt ud.
- Tag skruen (3), låseskiven (4) og klemmeringen (5) af.

3 Tag vingeknivene af

- Tag vingekniven (6), vingekniven (7) og vingekniven (8) af.

4 Tag knivskiven af

- Klapp spærringen (2) tilbage igen.
- Løft knivskiven (1) af.

11.7 Monter knivsættet



 **Risiko for kvæstelser!** Arbejd altid med handsker!



Udfør en synskontrol, før knivsættet sættes på, og kontroller om knivskiven og alle granuleringsknive er i orden, og der ikke er hakker, ridser eller brud på dem.

 Før knivsættet sættes på, skal knivholderen på maskinen, knivskiven og granuleringskniven rengøres.

 Knivskiven samt snittekniven og de tre vingeknive er udstyret med en fortandet knivholder. Dermed sikres det, at skæremodulet altid monteres korrekt, da knivene kun kan sættes i den korrekte position på knivholderen.

1 Sæt knivskiven på

- Sæt knivskiven (1) på knivholderen. Vær opmærksom på fortandingen på knivholderen.

2 Fastgør knivsættet

- Drej knivskiven (1) i den viste position, og klapp spærringen (2) helt op.

3 Sæt vingeknivene på

 Numrene (3) på vingeknivenes inderside angiver monteringsrækkefølgen.

- Sæt vingekniven (4), vingekniven (5) og vingekniven (6) på.

4 Fastgør knivsættet

- Sæt klemmeringen (7) på, og fastgør den sammen med låseskiven (8) og skruen (9).
- Spænd skruen (9) med monteringsværktøjet (T) (**45 - 50 Nm**).
- Klapp spærringen (2) tilbage igen.
- Monter påfyldningstragten. (⇒ 11.3)

11.8 Slidgrænser for knivene



 De pågældende knive skal vendes eller udskiftes, før de anførte slidgrænser nås. STIHL anbefaler en STIHL-forhandler.

1 Knivoversigt

- 1 kombikniv (1)
- 3 vingeknive (2)
- 2 riveknive (3)
- Demonter kniv sæt. (⇒ 11.6)

2 Kombiknive

- Læg en lineal (5) an mod kombiknivens (4) referencekant. Afstanden (A) mellem skærkanten og linealen viser slidet.

Maksimal slidgrænse (A) kombikniv (1):

A = 5 mm

3 Vingeknive



Målemetoden og den anførte værdi er ens for alle tre vingeknive.



Der kan opstå usymmetrisk slid på vingeknivene på grund af uens påvirkning af skærekanterne.

- Mål knivbredden langs med skærkanten ved to til tre målepunkter. Anvend den mindste værdi.

Minimal knivbredde (B)

Vingekniv (2):

B = 40 mm

4 Riveknive



Målemetoden og den anførte værdi er ens for begge riveknive.



Der kan opstå usymmetrisk slid på riveknivene på grund af uens påvirkning af skærekanterne.

- Mål knivbredden langs med skærkanten ved to til tre målepunkter. Anvend den mindste værdi.

Minimale knivbredder (C, D)

Riveknive (3):

C = 23 mm

D = 16 mm

11.9 Slib granuleringskniven



Det anbefales, at granuleringsknivene kun slibes hos en forhandler, da en forkert slibning (forkert slibevinkel, ubalance pga. ujævnt slebne knive osv.) kan påvirke funktionen (granuleringsmaterialets indtræk, skærenes stabilitet osv.) på kompostkværnen.

- Demonter kniv sættet. (⇒ 11.6)

Slibevinkel:

Granuleringsknivens slibevinkel udgør **30°**.

Vejledning til slibning af granuleringsknive:

Granuleringsknivene skal slibes under hensyntagen til nedenstående punkter:

- Knivene skal afkøles under slibningen, f.eks. med vand. De må ikke blive blå, da skæreevnen i så fald forringes.
- Slib knivene ensartet for at undgå vibrationer pga. ubalance.
- Kontroller knivene for beskadigelser inden monteringen: Knivene skal udskiftes, hvis der er synlige hakker eller ridser, eller hvis skærene er slebet ned til slidgrænsen.
- Slib knivskærene iht. skærevinklens oplysning.
- Slib knivene mod skæret.

11.10 Elmotor og hjul

Elmotoren er vedligeholdelsesfri.

Hjulenes lejer er vedligeholdelsesfrie.

11.11 Opbevaring og vinterpause

Maskinen skal opbevares i et tørt, lukket og støvfrit rum. Sørg for, at maskinen opbevares utilgængeligt for børn.

Opbevar kun maskinen i en driftssikker tilstand.

Alle møtrikker, bolte og skruer skal være fastspændte, udskift ulæselige fare- og advarselshenvisninger på maskinen, kontroller hele maskinen for slid og beskadigelser. Udskift slidte eller beskadigede dele.

Eventuelle fejl på maskinen skal altid afhjælpes før opbevaringen.

Ved længere tids driftspause (vinterpause) skal følgende punkter udføres:

- Rens alle ydre dele omhyggeligt.
- Smør samtlige bevægelige dele godt ind i olie/fedt.

12. Transport



Risiko for kvæstelser!

Læs og overhold kapitlet "Sikkerhed", især kapitlet "Maskinens transport" før transporten. (⇒ 4.4)

Transporter kun kompostkværnen med monteret tragt. Før maskinen løftes, kontrolleres den anførte vægt i kapitlet "Tekniske data". (⇒ 17.)

12.1 Træk eller skub kompostkværnen



- Hold kompostkværnen i tragtens overdel (1), og vip den bagud.
- Kompostkværnen kan trækkes eller skubbes langsomt (skridttempo).

12.2 Før du løfter eller bærer kompostkværnen



I skal være mindst to personer om at løfte eller bære maskinen.

Bær en egnet beskyttelsesdragt, som dækker underarmene og overkroppen helt.

- 1. person: Tag fat i kompostkværnen i håndtagene på tragtens overdel (1).
- 2. person: Tag fat i kompostkværnen på listen for udkastningsforlængelsen (2).
- Løft kompostkværnen samtidigt.

12.3 Transporter kompostkværnen på en læsseflade



- Fastgør maskinen med egnede hjælpemidler, så den ikke glider. Fastgør reb eller seler til hjulfoden (1) eller påfyldningstragten (2).

13. Sådan minimerer du slid og undgår skader

Vigtige anvisninger til vedligeholdelse af produktgruppen

EI-kompostkværne (STIHL GHE)

Firmaet STIHL påtager sig intet ansvar for ting- og personskader, som opstår som følge af manglende overholdelse af henvisningerne i betjeningsvejledningen, især hvad angår sikkerhed, betjening og vedligeholdelse, eller ved anvendelse af ikke godkendte påbygningskomponenter eller reservedele.

For at undgå skader og unødigt slitage på din STIHL-maskine skal du altid følge nedenstående vigtige anvisninger:

1. Sliddele

Nogle dele af STIHL-maskinen udsættes også selv ved korrekt brug for normal slitage og skal alt efter arten og varigheden af brugen udskiftes rettidigt.

Hertil hører bl.a.:

- Kniv
- Knivskive

2. Overholdelse af anvisningerne i denne betjeningsvejledning

Brug, vedligeholdelse og opbevaring af STIHL-maskinen skal ske med største omhu som beskrevet i denne betjeningsvejledning. Brugeren hæfter selv for alle skader, der måtte opstå som følge af manglende overholdelse af sikkerheds-, betjenings- og vedligeholdelses-anvisningerne.

Dette gælder især for:

- ikke tilstrækkeligt dimensioneret tilførsel (tværsnit),

- forkert elektrisk tilslutning (spænding),
- ændringer af produktet, som ikke er godkendt af STIHL,
- anvendelse af værktøj eller tilbehør, som ikke er godkendt eller egnet til produktet eller ikke er af tilstrækkelig kvalitet,
- brug af produktet til andet end det af producenten foreskrevne formål,
- anvendelse af produktet ved sportsarrangementer eller i konkurrencer,
- følgeskader som følge af fortsat brug af produktet med defekte komponenter.

3. Vedligeholdelsesarbejder

Alle former for arbejder, der er beskrevet i afsnittet "Vedligeholdelse", skal foretages regelmæssigt.

Hvis disse vedligeholdelsesarbejder ikke kan udføres af brugeren selv, skal de udføres af en forhandler.

STIHL anbefaler, at alle vedligeholdelsesarbejder og reparationer udelukkende udføres hos en STIHL-forhandler.

STIHL-forhandlerne tilbydes jævnligt kurser og får stillet teknisk materiale til rådighed.

Såfremt disse arbejder ikke bliver udført, kan der opstå skader, som brugeren selv hæfter for.

Herunder hører bl.a.:

- Skader på elmotoren på grund af utilstrækkelig rensning af køleluftføringen (luftudtag, køleribber, ventilator).
- Korrosionsskader eller følgeskader på grund af u hensigtsmæssig opbevaring,

- Skader på maskinen på grund af anvendelse af andre reservedele af mindre god kvalitet,
- Skader pga. ikke udført eller utilstrækkelig vedligeholdelse, eller skader pga. vedligeholdelses- eller reparationsarbejder, som ikke udføres på forhandlerens værksted.

14. Standardreservedele

Knivskive komplet

6011 700 5100

Kombiknive

6011 702 5100

Vingekniv 1

6011 702 0300

Vingekniv 2

6011 702 0310

Vingekniv 3

6011 702 0320

Sæt riveknive

6011 007 1000

15. Miljøbeskyttelse



Granuleringsmaterialet må ikke smides i skraldespanden, men skal derimod komposteres.

Emballager, maskine og tilbehør er fremstillet af materialer, der kan genbruges, og som skal bortskaffes i overensstemmelse hermed.

Miljørigtig bortskaffelse, hvor materialerester sorteres, fremmer muligheden for at genanvende brugbare materialer. Af denne grund skal maskinen afleveres i et affaldsdepot, når den er opslidt.

15.1 Bortskaffelse

Sørg for, at maskinen ikke kan anvendes længere før bortskaffelsen.

Fjern i den forbindelse strømkablet eller kablet til el-motoren.

Risiko for kvæstelser på knivene!

Lad heller ikke en nedslidt kompostkværn være uden opsyn. Sørg for, at maskinen og knivene opbevares utilgængeligt for børn.

16. EC-overensstemmelseserklæring

16.1 Kompostkværne STIHL GHE 355.0, GHE 375.0

STIHL Tirol GmbH
Hans Peter Stihl-Straße 5
6336 Langkampfen
Østrig

erklærer, at vi har det fulde ansvar for, at

- Konstruktion: EI-kompostkværne
- Fabrikat: STIHL
- Type: GHE 355.0, GHE 375.0
- Serienummer: 6011

opfylder de relevante bestemmelser i direktiverne 2000/14/EC, 2006/42/EC, 2014/30/EU og 2011/65/EU og er udviklet

og fremstillet i overensstemmelse med de gældende udgaver af følgende standarder: EN 50434, EN 60335-1, EN 55014-1, EN 55014-2, EN 61000-3-2 og EN 61000-3-3 (såfremt disse kan anvendes).

Navn og adresse på den pågældende myndighed:
TÜV Rheinland LGA Products GmbH
Tillystraße 2
D-90431 Nürnberg

For at finde det målte og garanterede lydeffektniveau er man gået frem efter direktiv 2000/14/EC, bilag V.

- Målt lydeffektniveau: 97,4 dB(A)
- Garanteret lydeffektniveau: 100 dB(A)

De tekniske dokumenter opbevares i afdelingen for produktgodkendelse hos STIHL Tirol GmbH.

Produktionsåret og maskinnummeret står på kompostkværnen.

Langkampfen, 02.11.2020

STIHL Tirol GmbH

e.b.

Matthias Fleischer, Sektionsleder for forskning og udvikling

e.b.



Sven Zimmermann, Sektionsleder for kvalitet

17. Tekniske data

GHE 355.0 / GHE 375.0:

Serienummer	6011
Frekvens	50 Hz
Beskyttelsesklasse	I
Kapslingsklasse	Stænkvandsbeskyttet (IPX4)
Driftsart	P40
	40 s belastningstid
	60 s tomgangstid
Drev skæremodul	permanent
I henhold til direktivet 2000/14/EC:	
Garanteret lydeffektniveau $L_{WA,d}$	100 dB(A)
Hjul-Ø	250 mm
l/b/h	122/50/141

GHE 355.0:

Motor, type	Elmotor (~)
Producent	ATB

GHE 355.0:

Type	BSRBF 0,75/2-C
Spænding	230 V~
Forbrugseffekt	2500 W
	2000 W (GB)
	2000 W (CH)
Sikring*	16 A
	10 A (CH)
Maksimal grendiameter	35 mm
Mærkehastighed, elmotor	2750 o/min
I henhold til direktiv 2006/42/EC:	
Støjniveau på arbejdspladsen L_{pA}	94 dB(A)
Usikkerhed K_{pA}	3 dB(A)
Vægt	30 kg
	29 kg (CH)
	32 kg (GB)

GHE 375.0:

Motor, type	Elmotor (~3)
Producent	ATB
Type	BSRF 0,75/2-C
Spænding	400 V~
Forbrugseffekt	3000 W
Sikring*	10 A
Maksimal grendiameter	40 mm
Mærkehastighed, elmotor	2810 o/min
I henhold til direktiv 2006/42/EC:	
Støjniveau på arbejdspladsen L_{pA}	95 dB(A)
Usikkerhed K_{pA}	3 dB(A)
Vægt	31 kg

* OBS!

Hvis der anvendes en sikring på mindre end 16 A, kan sikringen ofte gå i forbindelse med opstart, eller hvis maskinen belastes kraftig.

17.1 REACH

REACH er en EU-forordning om registrering, vurdering og godkendelse af kemikalier.

Oplysninger om opfyldelse af REACH-forordningen (EF) nr. 1907/2006 er angivet på www.stihl.com/reach.

18. Fejlsøgning

✳ Kontakt evt. en forhandler, STIHL anbefaler en STIHL-forhandler.

Fejl:

El-motoren starter ikke

Mulig årsag:

- El-motorens værn aktiveret
- Ingen spænding
- Tilslutningsledning/stik, stikforbindelse eller kontakt defekt
- Storbritannien-stikkets sikring ødelagt (gælder kun for maskiner til Storbritannien)
- Påfyldningstragten ikke lukket korrekt – sikkerhedskontakten er aktiveret (sikkerhedslås)
- Knivskiven er blokeret
- Spærringen er ikke stillet tilbage

Afhjælpning:

- Lad maskinen køle af (⇒ 8.8), (⇒ 10.7)
- Kontroller ledningen og sikringen ✘ (⇒ 10.1)
- Kontroller eller udskift kabel, stik, kobling eller afbryder (elektriker) ✘ (⇒ 10.1)
- Udskift sikringen ✘ (⇒ 10.1)
- Luk påfyldningstragten korrekt, og skru den fast (⇒ 11.3)
- Demonter påfyldningstragten, og fjern granuleringsrester i kabinettet (OBS: træk strømkablet ud) (⇒ 11.4)
- Stil spærringen tilbage igen (⇒ 11.7)

Fejl:

Nedsat granuleringsydelse

Mulig årsag:

- Sløv kniv
- Forkert slebet kniv
- For langt strømkabel
- Bøjet knivskive

Afhjælpning:

- Udskift eller efterslib granuleringsknivene ✘ (⇒ 11.9), (⇒ 11.8)

- Slib kniven korrekt ✘ (⇒ 11.9)
- Anvend et kortere strømkabel (⇒ 10.1)
- Udfør en synskontrol af knivskiven ✘

Fejl:

Grenmaterialet trækkes ikke ind

Mulig årsag:

- Knivskivens omdrejningsretning er forkert
- Sløve eller forkert slebne knive

Afhjælpning:

- Ændring af knivskivens omdrejningsretning (⇒ 10.7)
- Slib kombikniven, og overhold i den forbindelse slibevingen omhyggeligt ✘ (⇒ 11.9)

Fejl:

Påfyldningstragten kan ikke monteres

Mulig årsag:

- Spærringen er ikke stillet tilbage

Afhjælpning:

- Stil spærringen tilbage (⇒ 11.7)

19. Serviceplan

19.1 Leveringsbekræftelse

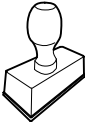
Model:	_____
Serienummer:	<input type="text"/> <input type="text"/> <input type="text"/> <input type="text"/> <input type="text"/> <input type="text"/> <input type="text"/> <input type="text"/> <input type="text"/> <input type="text"/>
Dato:	<input type="text"/> <input type="text"/> <input type="text"/> <input type="text"/> <input type="text"/> <input type="text"/> <input type="text"/> <input type="text"/>
	
Næste service	
Dato:	<input type="text"/> <input type="text"/> <input type="text"/> <input type="text"/> <input type="text"/> <input type="text"/> <input type="text"/> <input type="text"/>

19.2 Servicebekræftelse

Giv denne betjeningsvejledning til din STIHL-forhandler i forbindelse med vedligeholdelsesarbejde. Han bekræfter udførelsen af de enkelte servicepunkter i de fortrykte felter.

 Service udført den

 Dato for næste serviceeftersyn

Drodzy Klienci!

Dziękujemy za zakup urządzenia marki STIHL. Nasze produkty projektujemy i produkujemy z zachowaniem wysokiej jakości i z uwzględnieniem potrzeb naszych klientów. W ten sposób powstają produkty o wyjątkowej niezawodności także w ekstremalnych warunkach.

STIHL wyróżnia się też wysoką jakością pod względem obsługi serwisowej. Sieć naszych autoryzowanych dealerów gwarantuje kompetentne doradztwo i szkolenia oraz kompleksową obsługę techniczną.

Dziękujemy za okazane zaufanie i życzymy zadowolenia z nabytego produktu STIHL.



Dr Nikolas Stihl

WAŻNE! ZAPOZNAĆ SIĘ PRZED UŻYCIEM I ZACHOWAĆ.

1. Spis treści

Uwagi dotyczące instrukcji obsługi	244
Informacje ogólne	244
Wskazówki dotyczące instrukcji obsługi	244
Wersje dla poszczególnych krajów	245
Opis urządzenia	245
Zasady bezpiecznej pracy	245
Informacje ogólne	245
Ostrzeżenie – zagrożenia spowodowane prądem elektrycznym	246
Odzież robocza i sprzęt ochrony	247
Transport urządzenia	247
Przed rozpoczęciem pracy	247
Praca z urządzeniem	248
Konserwacja i naprawy	250
Przechowywanie urządzenia podczas dłuższych przerw w eksploatacji	251
Utylizacja	251
Objaśnienie symboli	251
Wyposażenie standardowe	252
Przygotowanie urządzenia do pracy	252
Zamontowanie osi kół i kół	252
Zamontowanie zespołu jezdnego i kanału wyrzutowego	252
Otwieranie i zamykanie osłony wyrzutu	253
Zamontowanie górnej części leja	253
Wskazówki dotyczące wykonywania pracy	253
Jakie materiały można rozdrabniać?	253
Jakich materiałów nie można rozdrabniać?	253
Maksymalna średnica gałęzi	253
Obszar pracy użytkownika	253
Prawidłowe napełnianie rozdrabniacza ogrodowego	254
Wskaźnik	254
Właściwe obciążenie urządzenia	254
Zabezpieczenie przed przeciążeniem	254
Postępowanie po zablokowaniu się zespołu tnącego	254
Urządzenia zabezpieczające	254
Blokada ponownego uruchomienia silnika elektrycznego	254
Wyłącznik bezpieczeństwa	254
Hamulec wybiegowy silnika elektrycznego	255
Osłony ochronne	255
Uruchamianie urządzenia	255
Podłączanie rozdrabniaczy ogrodowych do zasilania	255
Podłączanie przewodu elektrycznego	255
Odłączanie przewodu sieciowego	256
Zaczep przewodu	256
Włączanie rozdrabniacza ogrodowego	256
Wyłączanie rozdrabniacza ogrodowego	256
Przełącznik wyboru	256
Rozdrabnianie	257
Konserwacja	257
Czyszczenie urządzenia	257
Okresy międzyobsługowe	258
Zamontowanie leja wsadowego	258
Zdemontowanie leja wsadowego	258
Obsługa zestawu noży	258

Zdemontowanie zestawu noży	258
Montaż zestawu noży	258
Granica zużycia noży	259
Ostrzenie noży rozdrabniających	259
Silnik elektryczny i koła	260
Przechowywanie i przerwa zimowa	260
Transport	260
Przeciąganie lub przepychanie rozdrabniacza ogrodowego	260
Podnoszenie lub przenoszenie rozdrabniacza ogrodowego	260
Transport rozdrabniacza ogrodowego na powierzchni ładunkowej	260
Ograniczanie zużycia i zapobieganie uszkodzeniom	261
Typowe części zamienne	261
Ochrona środowiska	262
Utylizacja	262
Deklaracja zgodności UE	262
Rozdrabniacz ogrodowy STIHL GHE 355.0, GHE 375.0	262
Dane techniczne	262
Rozporządzenie REACH	263
Wykrywanie usterek	263
Plan czynności serwisowych	264
Potwierdzenie przekazania	264
Potwierdzenie obsługi serwisowej	264

2. Uwagi dotyczące instrukcji obsługi

2.1 Informacje ogólne

Niniejsza instrukcja obsługi jest **oryginalną instrukcją obsługi** Producenta według dyrektywy WE 2006/42/EC.

Firma STIHL stale udoskonala swoje wyroby i dlatego zastrzega sobie prawo dokonywania zmian dotyczących kształtu, rozwiązań technicznych oraz wyposażenia w dostarczanych wyrobach. W związku z tym dane i rysunki w tej broszurze nie mogą być podstawą do jakichkolwiek roszczeń.

Niniejsza instrukcja obsługi może ewentualnie zawierać opisy modeli, które nie są dostępne we wszystkich krajach.

Niniejsza instrukcja obsługi jest chroniona prawem autorskim. Wszelkie prawa zastrzeżone. Dotyczy to zwłaszcza prawa do powielania, tłumaczenia i przetwarzania w systemach elektronicznych.

2.2 Wskazówki dotyczące instrukcji obsługi

Rysunki wraz z opisami przedstawiają określone czynności.

Wszystkie symbole graficzne umieszczone na urządzeniu zostały objaśnione w niniejszej instrukcji obsługi.

Kierunek patrzenia

Przyporządkowanie pojęć **w lewo** i **w prawo** w niniejszej instrukcji obsługi: Użytkownik stoi z tyłu za urządzeniem (w położeniu roboczym).

Odsyłacz

Odpowiedni rozdział i podrozdział wskazano za pomocą strzałki. Poniżej podano przykład odsyłacza do rozdziału: (⇒ 4.)

Oznaczenie fragmentów tekstu

Instrukcje mogą być oznaczone w sposób opisany w następujących przykładach.

Czynności, które wymagają ingerencji użytkownika:

- Śrubę (1) odkręcić wkrętakiem, nacisnąć dźwignię (2) ...

Ogólne zestawienie czynności:

- wykorzystywanie urządzenia podczas imprez lub zawodów sportowych

Fragmenty tekstu o specjalnym znaczeniu:

Fragmenty tekstu o specjalnym znaczeniu są oznaczone opisanymi poniżej symbolami graficznymi w celu ich dodatkowego wyróżnienia.



Niebezpieczeństwo!

Niebezpieczeństwo wypadku i poważnych obrażeń ciała. Określone zachowanie jest niezbędne lub zabronione.



Ostrzeżenie!

Niebezpieczeństwo zranienia osób. Określone postępowanie zapobiega możliwym lub prawdopodobnym obrażeniom ciała.



Ostrożnie!

Lekkie obrażenia ciała lub szkody materialne, których można uniknąć przez odpowiednie postępowanie.



Wskazówka

Informacja dotycząca lepszego wykorzystania urządzenia i zapobiegania ewentualnym błędom w obsłudze.

Fragmenty tekstu odnoszące się do rysunku:

Rysunki, które objaśniają sposób korzystania z urządzenia, znajdują się na początku instrukcji obsługi.

Symbol aparatu fotograficznego ułatwia odnalezienie rysunków do określonych części tekstu w instrukcji obsługi.



2.3 Wersje dla poszczególnych krajów

Firma STIHL dostarcza do różnych krajów urządzenia z różnymi wtyczkami i przełącznikami.

Na rysunkach urządzenia są pokazane z wtyczkami typu europejskiego. Urządzenia z innymi wtyczkami podłącza się do gniazda elektrycznego w podobny sposób.

3. Opis urządzenia



- 1 Urządzenie zasadnicze
- 2 Dolna część leja
- 3 Uchwyt
- 4 Górna część leja
- 5 Śruby zamykające
- 6 Kanał wyrzutowy
- 7 Stelaż rurowy
- 8 Koło
- 9 Wyłącznik
- 10 Zaczep przewodu
- 11 Wtyczka zasilania GHE 355
- 12 Wtyczka zasilania GHE 375
- 13 Tabliczka znamionowa z numerem urządzenia

4. Zasady bezpiecznej pracy

4.1 Informacje ogólne



Podczas pracy z urządzeniem należy przestrzegać przepisów bezpieczeństwa pracy.



Przed pierwszym uruchomieniem urządzenia należy uważnie przeczytać instrukcję obsługi.

Przechowywać starannie instrukcję obsługi, aby móc korzystać z niej w przyszłości.

Zachowanie tych środków bezpieczeństwa jest niezbędne w celu zapewnienia bezpieczeństwa użytkownika, zestawienie nie obejmuje wszystkich przypadków. Z urządzenia należy korzystać w sposób rozważny i odpowiedzialny, pamiętając o tym, że osoba obsługująca urządzenie jest odpowiedzialna za wypadki z udziałem osób trzecich i ich mienia.

Prosimy też o dokładne zapoznanie się z elementami obsługi i sposobem eksploatacji urządzenia.

Urządzenie może być używane tylko przez osoby, które przeczytały niniejszą instrukcję obsługi i zapoznały się z jego obsługą. Przed pierwszym uruchomieniem urządzenia jego użytkownik powinien zadbać o odbycie przeszkolenia fachowego i praktycznego. Sprzedawca lub specjalista powinien udzielić użytkownikowi instruktażu na temat bezpiecznej obsługi urządzenia.

Podczas tego instruktażu należy zwłaszcza poinformować użytkownika, że praca przy użyciu urządzenia wymaga szczególnej staranności i koncentracji.

Także w przypadku prawidłowej obsługi tego urządzenia zawsze występują inne zagrożenia.



Niebezpieczeństwo uduszenia!

Niebezpieczeństwo uduszenia się dzieci podczas zabawy z opakowaniem. Opakowania należy przechowywać w miejscach niedostępnych dla dzieci.

Urządzenie wraz z osprzętem może być udostępniane lub wypożyczane tylko osobom, które dokładnie poznały dany model i jego obsługę. Instrukcję obsługi, stanowiącą część urządzenia, należy wraz z nim przekazywać.

Należy zapewnić, aby użytkownik był zdolny pod względem fizycznym, sensorycznym oraz psychicznym do obsługi urządzenia i pracy z jego użyciem. Jeżeli użytkownik jest do tego zdolny w ograniczonym zakresie pod względem fizycznym, sensorycznym lub psychicznym, to może wykonywać pracę za pomocą urządzenia tylko pod nadzorem odpowiedzialnej osoby lub po instruktażu przeprowadzonym przez tę osobę.

Należy zapewnić, aby użytkownik był pełnoletni lub odbywał naukę zawodu pod nadzorem zgodnie z krajowymi przepisami.

Urządzenie może być używane tylko przez wyczerpaną osobę będącą w dobrej kondycji fizycznej i psychicznej. W przypadku problemów zdrowotnych należy zapytać lekarza o możliwość pracy przy użyciu urządzenia. Urządzenia nie

wolno obsługiwać po spożyciu alkoholu, zażyciu narkotyków lub lekarstw opóźniających reakcję.

Urządzenie jest przeznaczone do użytku prywatnego.

Uwaga – niebezpieczeństwo wypadku!

Rozdrabniacze ogrodowe STIHL są przeznaczone do rozdrabniania gałęzi i odpadów roślinnych. Inne użycie urządzenia jest niedozwolone i może być niebezpieczne lub spowodować uszkodzenie urządzenia.

Nie wolno używać rozdrabniacza ogrodowego do wykonywania następujących czynności (wyliczenie niekompletne):

- rozdrabniania innych materiałów (np. szkła, metalu),
- wykonywania czynności niewymienionych w tej instrukcji obsługi,
- produkcji żywności (np. rozdrabniania lodu, surowców na zacier).

Ze względów bezpieczeństwa każda modyfikacja urządzenia, z wyjątkiem prawidłowego montażu wyposażenia dodatkowego dopuszczonego przez firmę STIHL, jest zabroniona i powoduje utratę gwarancji. Informacji o dopuszczonym wyposażeniu dodatkowym udzielają autoryzowani dealerzy firmy STIHL.

Zabronione jest zwłaszcza dokonywanie jakichkolwiek zmian w urządzeniu zwiększających moc lub prędkość obrotową silnika spalinowego lub elektrycznego.

Urządzenia nie wolno używać do przewożenia przedmiotów, zwierząt i osób, a zwłaszcza dzieci.

Należy zachować szczególną ostrożność podczas pracy w miejscach publicznych, parkach, obiektach sportowych oraz podczas eksploatacji w rolnictwie i leśnictwie.

Urządzenie można puszczać tylko wtedy, gdy stoi ono na płaskiej powierzchni, z której nie może się samo stoczyć.

4.2 Ostrzeżenie – zagrożenia spowodowane prądem elektrycznym



Uwaga! Niebezpieczeństwo porażenia prądem!

Szczególne znaczenie dla bezpieczeństwa pracy urządzeń elektrycznych mają: przewód sieciowy, wtyczka, gniazdko wtyczkowe, przełącznik i przewód przyłączeniowy. Aby nie narazić się na niebezpieczeństwo porażenia prądem elektrycznym, nie wolno używać uszkodzonych lub niezgodnych z przepisami przewodów, gniazdek wtyczkowych i wtyczek.



Należy regularnie sprawdzać, czy przewód przyłączeniowy nie ma oznak uszkodzenia lub starzenia się materiału (łamliwości).

Uruchamiać urządzenie tylko po odwinięciu przewodu sieciowego.

W przypadku stosowania bębna do zwijania przewodu należy zawsze całkowicie odwijać przewód.

Nie używać przedłużacza z uszkodzonym przewodem. Wymienić uszkodzony przewód na nowy; nie wykonywać napraw przedłużaczy.

Jeżeli przewód sieciowy lub przedłużacz ulegną uszkodzeniu podczas pracy, należy natychmiast odłączyć uszkodzony przewód od zasilania napięciem. Nigdy nie dotykać uszkodzonego przewodu sieciowego lub przedłużacza.

Nie można korzystać z urządzenia w przypadku uszkodzenia lub zużycia przewodów. Przede wszystkim należy sprawdzić, czy przewód sieciowy nie jest uszkodzony lub stary.

Konserwację i naprawy przewodu sieciowego należy zlecić wykwalifikowanemu elektrykowi.

Niebezpieczeństwo porażenia prądem!

Nie podłączać uszkodzonego przewodu do instalacji elektrycznej i nie dotykać uszkodzonego przewodu przed odłączeniem go od instalacji elektrycznej.

Zespoły tnące (noże) można dotykać dopiero po odłączeniu urządzenia od instalacji elektrycznej.

Należy zawsze sprawdzać, czy stosowane przewody sieciowe są zabezpieczone odpowiednim bezpiecznikiem.



Nie używać urządzenia podczas deszczu i w wilgotnych miejscach.

Należy korzystać wyłącznie z przedłużaczy izolowanych przed wilgocią, przeznaczonych do użytku zewnętrznego, odpowiednich do stosowania z urządzeniem (⇒ 10.).

Przewód przyłączeniowy należy odłączać przez wyjęcie wtyczki z gniazdka wtyczkowego; nie ciągnąć przewodu przyłączeniowego.

Urządzenie należy odpowiednio zabezpieczyć przed deszczem.

W przypadku podłączenia urządzenia do agregatu prądowłórczego należy zwrócić uwagę na niebezpieczeństwo uszkodzenia urządzenia spowodowanego przez zmiany natężenia prądu.

Urządzenie podłączyć do źródła prądu elektrycznego zabezpieczonego wyłącznikiem różnicowoprądowym o maksymalnym prądzie zadziałania 30 mA. Szczegółowych informacji udzieli elektryk.

4.3 Odzież robocza i sprzęt ochronny



Przed rozpoczęciem pracy należy założyć mocne obuwie z przeciwpoślizgową podeszwą.

Nie wykonywać pracy bosą ani np. w sandałach.



Podczas pracy oraz zwłaszcza podczas wykonywania czynności konserwacyjnych i transportu urządzenia należy mieć założone rękawice ochronne.



Podczas pracy należy zawsze używać okularów ochronnych i naszników ochronnych. Ze środków ochrony osobistej należy korzystać podczas całego czasu pracy.



Podczas pracy z urządzeniem należy nosić odpowiednią odzież dobrze przylegającą do ciała, tzn. kombinezon, a nie fartuch roboczy. Urządzenie należy obsługiwać, pozbywszy się szalika, krawata, ozdób, taśm i sznurków lub innych luźno zwisających elementów odzieży.

Podczas pracy i wykonywania wszystkich czynności przy urządzeniu należy związać i zabezpieczyć długie włosy (za pomocą chusty na głowę, czapki itp).

4.4 Transport urządzenia

Zawsze należy pracować w rękawicach, aby zapobiec obrażeniom ciała w następstwie dotknięcia ostrych i gorących części urządzenia.

Nie transportować urządzenia z pracującym silnikiem elektrycznym. Przed transportem należy wyłączyć silnik elektryczny, odczekać do zatrzymania się noży i wyjąć wtyczkę przewodu zasilającego.

Urządzenie należy transportować po ostygnięciu silnika elektrycznego.

Urządzenie należy transportować tylko z odpowiednio zamontowanym lejem wsadowym.

Odstońnięte noże mogą zranić użytkownika!

Zwłaszcza podczas przechylania urządzenia należy zwrócić uwagę na jego masę.

Należy użyć odpowiedniego urządzenia załadowniczego podnoszącego lub rampy załadownczej.

Zabezpieczyć urządzenie na powierzchni ładunkowej za pomocą odpowiednio dobranych środków mocujących (pasy, liny itp.) zamocowanych w punktach podanych w niniejszej instrukcji obsługi. (⇒ 12.3)

Urządzenie należy ciągnąć lub przesuwać z małą prędkością. Nie holować urządzenia!

Podczas transportu urządzenia należy przestrzegać krajowych przepisów prawa, a zwłaszcza przepisów dotyczących bezpieczeństwa ładunków i transportu przedmiotów na platformach ładunkowych.

4.5 Przed rozpoczęciem pracy

Urządzenie może być używane tylko przez osoby znające instrukcję obsługi.

Należy przestrzegać przepisów dotyczących czasu pracy urządzeń ogrodowych z silnikiem spalinowym lub elektrycznym.

Przed użyciem urządzenia należy wymienić wszystkie wadliwe oraz zużyte i uszkodzone części. Należy wymienić na nowe tabliczki ostrzegawcze umieszczone na urządzeniu, jeżeli stały się nieczytelne lub zostały uszkodzone. Autoryzowani dealerzy firmy STIHL mają do dyspozycji zamienne naklejki ostrzegawcze i inne części zamienne.

Przed uruchomieniem należy sprawdzić, czy:

- urządzenie jest w dobrym stanie technicznym. Oznacza to, że osłony i urządzenia zabezpieczające znajdują się na swoim miejscu i są sprawne;
- podłączono zasilanie za pośrednictwem gniazdka wtyczkowego zamontowanego zgodnie z przepisami;
- izolacja przewodu elektrycznego, przedłużacza, wtyczki i gniazdka wtyczkowego jest w nienagannym stanie;
- całe urządzenie (obudowa silnika elektrycznego, urządzenia zabezpieczające, elementy mocujące, nóż, wał noży, tarcze noży itp.) nie jest zużyte lub uszkodzone;
- w urządzeniu nie ma rozdrabnianego materiału i lej wsadowy jest pusty;

- wszystkie śruby, nakrętki i inne elementy mocujące znajdują się na swoim miejscu i są dokręcone; przed uruchomieniem urządzenia dokręcić poluzowane śruby i nakrętki wymagany momentem.

Z urządzenia należy korzystać tylko na otwartym terenie; nie wolno używać urządzenia w pobliżu ściany lub innego sztywnego przedmiotu, aby zmniejszyć ryzyko zranienia osób i powstania szkód materialnych (brak możliwości odchylenia się użytkownika, możliwość stłuczenia szyby lub zadrapania samochodu itp.).

Urządzenie należy ustawić na płaskim i twardym podłożu.

Nie używać urządzenia na powierzchni pokrytej kostką betonową i wysypanej żwirem, ponieważ wyrzucony lub uniesiony materiał mógłby spowodować obrażenia ciała.

Przed każdym uruchomieniem należy upewnić się, czy urządzenie zostało przygotowane do eksploatacji zgodnie z przepisami. (⇒ 11.3)

Użytkownik powinien zapoznać się z działaniem przełącznika, aby w sytuacjach awaryjnych zareagować szybko i prawidłowo.

Ostona zespołu tnącego w leju wsadowym powinna zakrywać otwór wsadowy; nie może być uszkodzona – wymienić uszkodzoną ostonę zespołu tnącego.

Niebezpieczeństwo zranienia!

Można uruchamiać tylko kompletne urządzenie zmontowane zgodnie z instrukcją. W wypadku braku części (np. kół) nie są zachowane wymagane bezpieczne odległości, a ponadto urządzenie może być mniej stabilne.

Przed każdym uruchomieniem należy sprawdzić wzrokowo, czy stan urządzenia jest zgodny z przepisami.

Zgodność z przepisami oznacza, że urządzenie jest całkowicie zmontowane, a zwłaszcza oznacza:

- zamontowanie górnej części leja na dolnej części leja,
- zamontowanie leja wsadowego na urządzeniu zasadniczym i mocne dokręcenie ręką obu śrub zamykających,
- kompletne zamontowanie stelaża rurowego,
- zamontowanie obu kół,
- zamontowanie wszystkich urządzeń zabezpieczających (kanału wyrzutowego, osłony zespołu tnącego itp.) oraz ich sprawność,
- zamontowanie obu zespołów tnących (tarcz noży),
- zamontowanie wszystkich noży zgodnie z instrukcją.

Zamontowane w urządzeniu mechanizmy zabezpieczające nie mogą być usuwane lub mostkowane.

Tarczę noży sprawdzić wzrokowo pod względem uszkodzenia oraz zdeformowania i ewentualnie wymienić.

4.6 Praca z urządzeniem

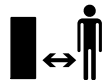

Nie wykonywać czynności roboczych, jeżeli w pobliżu znajdują się zwierzęta lub osoby postronne, a zwłaszcza dzieci.

Nie pracować z urządzeniem podczas deszczu i burzy, a zwłaszcza wyładowań atmosferycznych.

Wilgotne podłoże jest bardziej śliskie, co zwiększa ryzyko wypadku. Należy postępować szczególnie ostrożnie, aby się nie poślizgnąć. Jeżeli jest to możliwe, należy unikać korzystania z urządzenia na wilgotnym podłożu.

Czynności robocze należy wykonywać tylko przy świetle dziennym lub przy dobrym oświetleniu sztucznym.

Przez cały czas należy utrzymywać czystość i porządek w obszarze wykonywania pracy. Usuwać przedmioty, o które można się potknąć, takie jak kamienie, gałęzie, przewody itp.

Podłoże, na którym stoi osoba obsługująca nie powinno znajdować się wyżej od podłoża, na którym stoi urządzenie.

Uruchamianie urządzenia:

Przed uruchomieniem urządzenia należy ustawić je w stabilnej pozycji pionowej. Nie uruchamiać urządzenia w pozycji leżącej.

Należy włączać urządzenie przy zachowaniu szczególnej ostrożności, zgodnie ze wskazówkami podanymi w rozdziale „Uruchamianie urządzenia”. (⇒ 10.5)

Podczas uruchamiania silnika spalinowego lub włączania silnika elektrycznego nie stać przed otworem wyrzutowym. Podczas włączania rozdrabniacza w jego wnętrzu nie może znajdować się rozdrabniany materiał. Rozdrabniany materiał może zostać wyrzucony z urządzenia i spowodować obrażenia ciała.

Podczas uruchamiania silnika urządzenie nie może być przechylone.

Należy unikać częstego włączania w ciąg krótkiego czasu, a szczególnie „zabaw“ przełącznikiem.

Niebezpieczeństwo przegrzania silnika elektrycznego!

Wahania napięcia, wywołane eksploatacją tego urządzenia przy niekorzystnych warunkach panujących w sieci, mogą zakłócać pracę innych urządzeń podłączonych do tej samej instalacji elektrycznej.

W takim przypadku należy podjąć odpowiednie działania (np. podłączyć urządzenia do innego obwodu zasilającego lub do obwodu o mniejszej impedancji).

Zastosowanie do pracy:



Niebezpieczeństwo zranienia!

Nie zbliżać rąk lub stóp do wirujących elementów (także z góry i dołu).

Podczas pracy urządzenia twarz i inne części ciała nie mogą znajdować się nad lejem wsadowym i przed otworem wyrzutowym. Głowa i części ciała powinny znajdować się w bezpiecznej odległości od otworu wsadowego.



Nie wkładać rąk, innych części ciała lub odzieży do leja wsadowego lub kanału wyrzutowego. Istnieje poważne niebezpieczeństwo odniesienia obrażeń oczu, twarzy, palców, ręki itp.

Należy zawsze dbać o zachowanie równowagi oraz pewną i bezpieczną pozycję pracy. Nie pochylać się do przodu.

Podczas pracy nie wolno manipulować przy osłonie zespołu tnącego (np. zdejmować, podnosić, zakleszczać, uszkadzać osłony).

W celu napełnienia rozdrabniacza należy stanąć w opisanym obszarze pracy użytkownika. Przez cały czas pracy należy stać w obszarze wykonywania pracy; natomiast nie wolno znajdować się w strefie wyrzutu. (⇒ 8.4)

Niebezpieczeństwo zranienia!

Podczas pracy rozdrabniany materiał może zostać odrzucony do góry. Dlatego należy pracować w okularach ochronnych i dbać, aby twarz znajdowała się możliwie najdalej od otworu wsadowego.

Nie przechylać urządzenia podczas pracy silnika spalinowego lub elektrycznego.

W przypadku przewrócenia się urządzenia podczas pracy natychmiast wyłączyć silnik elektryczny i wyjąć wtyczkę przewodu sieciowego.

Należy zwrócić uwagę, aby w kanale wyrzutowym nie gromadził się rozdrobniony materiał, ponieważ może to być przyczyną pogorszenia się wydajności rozdrabniania lub cofania się materiału.

Podczas napełniania rozdrabniacza ogrodowego należy zwrócić szczególną uwagę na to, aby do komory rozdrabniania nie dostały się żadne ciała obce, np. części metalowe, kamienie, tworzywa sztuczne, szkło, ponieważ mogą one doprowadzić do uszkodzeń komory rozdrabniania i wyrzucania materiału z leja wsadowego.

Z tego samego powodu należy usuwać powstałe niedrożności.

Podczas wkładania gałęzi do rozdrabniacza ogrodowego może nastąpić ich odrzucenie do tyłu. Pracować w rękawicach!



STOP

Należy pamiętać o bezwładnym ruchu narzędzia tnącego trwającym kilka sekund po wyłączeniu silnika.

Wyłączyć silnik elektryczny, wyjąć wtyczkę przewodu sieciowego i odczekać, aż zatrzymają się wszystkie wirujące części urządzenia:

- przed oddaleniem się od urządzenia lub przed pozostawieniem go bez nadzoru;
- przed zmianą pozycji urządzenia, jego podnoszeniem, przenoszeniem, przechylaniem, przesunięciem lub ciągnięciem;
- przed odkręceniem śrub zamykających i otwarciem urządzenia;
- przed transportem urządzenia;
- przed usuwaniem przyczyn zablokowania lub niedrożności w zespole tnącym, leju wsadowym, kanale wyrzutowym;
- przed rozpoczęciem pracy przy tarczy noży;
- przed sprawdzaniem lub czyszczeniem urządzenia lub przed wykonaniem przy nim czynności.

W przypadku przedostania się obcego materiału do narzędzia tnącego pojawiają się nienormalne odgłosy lub występują mocniejsze drgania; należy wówczas natychmiast wyłączyć silnik elektryczny i odczekać, aż urządzenie się zatrzyma. Wyciągnąć wtyczkę przewodu zasilającego oraz lej wsadowy i wykonać następujące czynności:

- Sprawdzić urządzenie, a zwłaszcza zespół tnący (noże, tarczę noży, mocowanie noży, śrubę noży, pierścień zaciskowy), pod względem uszkodzeń i zlecić specjalistycznemu warsztatowi wykonanie niezbędnych napraw przed ponownym uruchomieniem urządzenia i rozpoczęciem pracy.
- Sprawdzić, czy wszystkie części zespołu tnącego są dobrze zamocowane, ewentualnie dokręcić śruby (przestrzegać momentów dokręcania).
- Zlecić specjalistcie wymianę lub naprawę uszkodzonych części, przy czym części powinny mieć takie same właściwości.

4.7 Konserwacja i naprawy

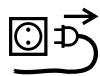

Przed rozpoczęciem czynności konserwacyjnych (czyszczenie, naprawy itp.) oraz przed sprawdzeniem, czy przewód przyłączeniowy jest poplątany lub uszkodzony należy postawić urządzenie na stabilnym płaskim podłożu, wyłączyć silnik elektryczny i odłączyć wtyczkę.

Przed rozpoczęciem czynności konserwacyjnych schładzać urządzenie przez ok. 5 minut.

Podłączenie do sieci elektrycznej może zostać wykonane wzgl. wymienione wyłącznie przez wykwalifikowanego elektryka.

Przed konserwacją narzędzia tnącego należy zwrócić uwagę, aby nadal obracało się ono pomimo mechanizmu blokującego, także po wyłączeniu zasilania napięciem.

Jeżeli podczas prac konserwacyjnych usunięte zostały części lub urządzenia zabezpieczające, należy je niezwłocznie ponownie zamontować.

Czyszczenie:

Po zakończeniu pracy należy dokładnie wyczyścić całe urządzenie. (⇒ 11.1)

Nie stosować wysokociśnieniowych urządzeń czyszczących i nie czyścić urządzenia pod bieżącą wodą (np. za pomocą węża ogrodowego). Nie wolno używać intensywnych środków czyszczących. Mogą one uszkodzić tworzywa sztuczne i metale, co może pogorszyć bezpieczeństwo pracy urządzenia.

Czynności konserwacyjne:

Można wykonywać tylko czynności konserwacyjne opisane w niniejszej instrukcji obsługi; wykonanie innych czynności należy zlecić autoryzowanemu dealerowi.

Z pytaniami dotyczącymi urządzenia i środków pomocniczych prosimy **zawsze** zwracać się do autoryzowanego dealera. Firma STIHL zaleca, aby prace konserwacyjne oraz naprawy były wykonywane wyłącznie przez autoryzowanego dealera firmy STIHL. Dla dealerów firmy STIHL organizowane są regularne szkolenia; oferowana jest też informacja techniczna.

Należy stosować tylko narzędzia, wyposażenie dodatkowe i akcesoria dopuszczone przez firmę STIHL do stosowania z tym urządzeniem lub części tego samego typu. W przeciwnym razie może zaistnieć niebezpieczeństwo zranienia osób lub uszkodzenia urządzenia. Z pytaniami należy zwrócić się do autoryzowanego dealera.

Oryginalne narzędzia, wyposażenie dodatkowe i części zamienne firmy STIHL są optymalnie dopasowane do urządzenia i do wymagań użytkownika. Oryginalne części zamienne STIHL rozpoznaje się po numerze części zamiennych STIHL, po napisie STIHL i ewentualnie po oznakowaniu części zamiennych STIHL. W przypadku małych części może być tylko oznakowanie.

Naklejki ostrzegawcze i informacyjne muszą być czyste i czytelne. W przypadku uszkodzenia lub zgubienia naklejek należy zastąpić je nowymi naklejkami dostępnymi u autoryzowanego dealera firmy STIHL. W przypadku zastępowania elementu nową częścią należy na niej nakleić taką samą naklejkę.

Czynności dotyczące zespołu tnącego wykonywać w mocnych rękawicach ochronnych przy zachowaniu szczególnej uwagi.

Wszystkie nakrętki, sworznie i śruby, zwłaszcza śruby zespołu tnącego powinny być mocno dokręcone, aby zagwarantować niezawodną pracę urządzenia.

Regularnie należy sprawdzać całe urządzenie pod względem zużycia i uszkodzeń, zwłaszcza przed jego przechowywaniem (np. przed przerwą zimową). Ze względów bezpieczeństwa należy natychmiast wymienić zużyte lub uszkodzone części, aby urządzenie zawsze umożliwiała bezpieczną pracę.

4.8 Przechowywanie urządzenia podczas dłuższych przerw w eksploatacji

Przed pozostawieniem urządzenia w zamkniętym pomieszczeniu należy schładzać silnik przez ok. 5 minut.

Należy zabezpieczyć urządzenie przed nieuprawnionym użyciem (np. przez dzieci).

Przed przechowywaniem urządzenia (np. przed przerwą zimową) należy je dokładnie wyczyścić.

Przechowywać urządzenie w dobrym stanie technicznym.

Przechowywać urządzenie na płaskiej powierzchni w taki sposób, aby nie mogło się przypadkowo stoczyć.

Przechowywać rozdrabniacz ogrodowy tylko z zamontowanym lejem wsadowym.
Odsonięte noże mogą być przyczyną skażeń!

4.9 Utylizacja

Odpady mogą być szkodliwe dla ludzi, zwierząt oraz środowiska i dlatego należy je prawidłowo utylizować.

Skontaktować się z firmą zajmującą się recyklingiem lub z autoryzowanym dealerem, aby uzyskać informacje na temat prawidłowej utylizacji odpadów. Zaleca się korzystanie z usług serwisu autoryzowanego dealera firmy STIHL.

Wyeksploatowane urządzenie należy przekazać do odpowiedniej utylizacji. Przed utylizacją należy wykonać czynności, które uniemożliwią korzystanie z urządzenia. Aby zapobiec wypadkom,

przede wszystkim należy usunąć przewód sieciowy lub przewód przyłączeniowy doprowadzony do silnika elektrycznego.

5. Objasnienie symboli



Uwaga!

Przed pierwszym uruchomieniem należy koniecznie przeczytać instrukcję obsługi.



Niebezpieczeństwo zranienia!

Osoby postronne powinny przebywać w bezpiecznej odległości od obszaru zagrożenia.

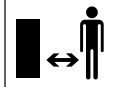

Niebezpieczeństwo zranienia!

Wirujące narzędzia! Podczas pracy urządzenia ręce i nogi powinny znajdować się z dala od otworów wsadowych i wyrzutowych.

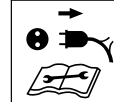
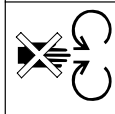

Niebezpieczeństwo zranienia!

Przed rozpoczęciem prac przy narzędziu tnącym, czynności konserwacyjnych lub czyszczenia, przed sprawdzeniem, czy przewód przyłączeniowy nie jest spleciony lub uszkodzony, oraz przed pozostawieniem urządzenia należy wyłączyć silnik elektryczny i odłączyć przewód sieciowy od urządzenia.



Założyć nauszники ochronne!

Założyć okulary ochronne!



Założyć rękawice ochronne!



Niebezpieczeństwo zranienia!

Nie wchodzić na urządzenie.



Niebezpieczeństwo zranienia!

Nie wkładać rąk, innych części ciała lub odzieży do leja wsadowego lub kanału wyrzutowego.

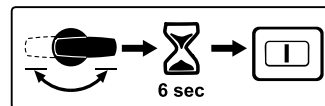

W przypadku obrócenia przełącznika wyboru podczas pracy urządzenia można je ponownie uruchomić dopiero po 6 sekundach.

6. Wyposażenie standardowe



Poz.	Nazwa	Liczba
A	Urządzenie zasadnicze z dolną częścią leja	1
B	Górna część leja	1
C	Oś kół	1
D	Stelaż rurowy	1
E	Ogranicznik	2
F	Śruba M6 x 55	2
G	Nakrętka sześciokątna	2
H	Koło	2
I	Kołpak koła	2
J	Zatyczka	2
K	Kołek rozprężny	2
L	Śruba samogwintująca P6 x 50	2
M	Ośłona wyrzutu	1
N	Przedłużenie kanału wyrzutowego	1
O	Listwa	1
P	Sworzeń	2
Q	Śruba Torx P5 x 20	3
R	Śruba Torx P5 x 10	2
S	Śruba bezpieczna	3
T	Narzędzie montażowe	1
•	Instrukcja obsługi	1

7. Przygotowanie urządzenia do pracy



Zabezpieczać urządzenie przed uszkodzeniami!

Aby uniknąć uszkodzenia urządzenia, wszystkie połączenia należy dokręcać odpowiednimi momentami podanymi w rozdziale „Przygotowanie urządzenia do pracy”.

7.1 Zamontowanie osi kół i kół



- Oś kół (C) za pomocą ograniczników (E), śrub (F) i nakrętek sześciokątnych (G) zamontować na stelażu rurowym (D) i przykręcić narzędziem montażowym (T) (**4 - 6 Nm**).
- Koło (H) wsunąć na zamontowaną oś kół.
- Wsunąć zatyczkę (J) i zamocować przez wbicie kołka rozprężnego (K).
- Założyć kołpak koła (I).
- Powtórzyć czynność po drugiej stronie.

7.2 Zamontowanie zespołu jezdnego i kanału wyrzutowego



1 Zamontowanie przedłużenia kanału wyrzutowego

- Urządzenie zasadnicze (A) położyć na kłocu drewnianym o wysokości ok. 15-20 cm w sposób pokazany na rysunku.

- Założyć przedłużenie kanału wyrzutowego (N) od tyłu, wprowadzając zaczepy (1) w otwory (2) na urządzeniu zasadniczym (A) i tak obracając w dół, aby przednia część urządzenia zasadniczego weszła dokładnie w otwór przedłużenia kanału wyrzutowego.
- Śruby (R) wkręcić w tuleje gwintowane zaczepów (1) (**1 - 2 Nm**).

2 Zamontowanie zespołu jezdnego

- Zespół jezdny z dwoma stelażami rurowymi (3) wsunąć do oporu w prowadnice na urządzeniu zasadniczym (4).
- Wygięcie stelaża rurowego (5) wcisnąć w zagłębienie na przedłużeniu wyrzutu (6).
- Śruby (L) przełożyć przez otwory w stelażach rurowych (7) i dokręcić (**3 - 4 Nm**).

3 Montaż listwy



- Wygięcie stelaża rurowego (5) powinno znajdować się dokładnie w wybraniach przedłużenia kanału wyrzutowego (6).
- Założyć listwę (O) i wkręcić śruby (Q) (**1 - 2 Nm**).

- Postawić urządzenie.

4 Zamontowanie osłony wyrzutu

- Założyć osłonę wyrzutu (M) i wcisnąć sworznie (P) (ewentualnie użyć młotka z tworzywa sztucznego). Podczas zakładania zwrócić uwagę, aby żebra (8) po lewej i prawej stronie na wewnętrznej stronie osłony wyrzutu znalazły się dokładnie w rowkach prowadzących przedłużenia kanału wyrzutowego (9).

7.3 Otwieranie i zamykanie osłony wyrzutu



Otwieranie osłony wyrzutu:

- Przed rozdrabnianiem należy podnieść osłonę wyrzutu (1) do góry i doprowadzić do zatrzasknięcia się zaczepu (2) w przedłużeniu kanału wyrzutowego.

Zamykanie osłony wyrzutu:

- W celu transportu lub łatwiejszego przechowywania podnieść nieco zaczep (2) i odchylić w dół osłonę wyrzutu (1).

7.4 Zamontowanie górnej części leja



Lej może być zamontowany tylko przez Autoryzowanego Dealera za pomocą specjalnego narzędzia. Zaleca się korzystanie z usług serwisu autoryzowanego dealera firmy STIHL.

- Górną część leja (B) założyć na dolną część leja (1).
- Podnieść do góry osłonę zespołu tnącego (2) i przytrzymać (zob. rysunek).
- Wkręcić śruby (S).

8. Wskazówki dotyczące wykonywania pracy

8.1 Jakie materiały można rozdrabniać?

Rozdrabniacz ogrodowy GHE 355 umożliwia przerabianie zarówno miękkiego, jak i twardego materiału roślinnego.

Miękki materiał:

Odpady ogrodowe, takie jak odpady warzyw i owoców, kwiatów, liści.

Twardy materiał:

Gałązki drzew i krzewów oraz grube i rozłożyste gałęzie.



Gałęzie z drzew i krzewów powinny być rozdrabniane krótko po ścięciu, ponieważ rozdrabniacz pracuje wtedy z wyższą wydajnością niż w przypadku gałęzi wysuszonych lub wilgotnych.

8.2 Jakich materiałów nie można rozdrabniać?

Do rozdrabniacza ogrodowego nie wolno wrzucać kamieni, szkła, części metalowych (drutów, gwoździ itp.) lub elementów z tworzyw sztucznych.

Podstawowa zasada:

Materiały, które nie nadają się do kompostowania nie powinny być także przerabiane przy użyciu rozdrabniacza ogrodowego.

8.3 Maksymalna średnica gałęzi

Dane dotyczą świeżo ściętych gałęzi.

Maksymalna średnica gałęzi

GHE 355: **35 mm**

GHE 375: **40 mm**

8.4 Obszar pracy użytkownika



Ze względów bezpieczeństwa przez cały czas rozdrabniania użytkownik powinien przebywać w obszarze pracy (szara powierzchnia).

Aby zapobiec uderzeniu przez odrzucony rozdrabniany materiał, użytkownik powinien stać nieco z boku (zakreskowana powierzchnia oznaczona literą A), a nie bezpośrednio za rozdrabniaczem ogrodowym.

8.5 Prawidłowe napełnianie rozdrabniacza ogrodowego



Niebezpieczeństwo zranienia!

Ukośnie ustawiony zespół tnący może odrzucić grube gałęzie do tyłu! Należy prawidłowo napełniać rozdrabniacz ogrodowy, aby uniknąć obrażeń ciała spowodowanych odrzuceniem materiału. Gdy rozdrabniacz ogrodowy jest napełniany od tyłu (tzn. użytkownik stoi w obszarze pracy (⇒ 8.4), to gałęzie należy wkładać nieco pod skosem i prowadzić przy lewej ściance leja aż do zespołu tnącego, zgodnie z oznaczeniem (1).

Podczas wkładania gałęzi należy zwrócić uwagę na podaną ich maksymalną średnicę. Duży otwór wsadowy służy wyłącznie do lepszego wkładania bardzo rozłożystych gałęzi.



Gałązki drzew i krzewów oraz grube i rozłożyste gałęzie.



Odpady ogrodowe, takie jak odpady warzyw i owoców, kwiatów, liści.

8.7 Właściwe obciążenie urządzenia

Silnik elektryczny lub spalinowy rozdrabniacza ogrodowego może być obciążany tylko w takim stopniu, który nie spowoduje znaczącego zmniejszenia się prędkości obrotowej silnika. Materiał wprowadzać równomiernie i ciągle do rozdrabniacza ogrodowego. Jeżeli podczas pracy z rozdrabniaczem ogrodowym zmniejszy się prędkość obrotowa silnika elektrycznego lub spalinowego, należy zmniejszyć jego obciążenie, przerywając napełnianie urządzenia.

8.6 Wskaźnik



Symbol wyświetlany na wskaźniku jest wiarygodny tylko przy pracującym silniku elektrycznym. Dlatego przed sprawdzaniem wskaźnika należy włączyć rozdrabniacz ogrodowy. (⇒ 10.5)

Po włączeniu rozdrabniacza ogrodowego materiał, który może być rozdrabniany, będzie pokazywany na wskaźniku (1) za pomocą następujących symboli:

8.8 Zabezpieczenie przed przeciążeniem

W przypadku przeciążenia silnika elektrycznego w czasie pracy wbudowane zabezpieczenie termiczne wyłącza samoczynnie silnik elektryczny.

Po schłodzeniu (**ok. 10 minut**) można ponownie uruchomić rozdrabniacz ogrodowy. Przyczynami częstego działania zabezpieczenia przed przeciążeniem mogą być:

- niewłaściwy przewód przyłączeniowy (⇒ 10.1),
- przeciążenie instalacji elektrycznej,

- przeciążenie urządzenia spowodowane zbyt dużą ilością rozdrabnianego materiału lub tępyimi nożami.

8.9 Postępowanie po zablokowaniu się zespołu tnącego

Jeżeli podczas rozdrabniania blokuje się zespół tnący rozdrabniacza ogrodowego, należy natychmiast wyłączyć silnik elektryczny i odłączyć przewód sieciowy. Następnie zdjąć lej wsadowy i usunąć przyczynę zakłócenia.

9. Urządzenia zabezpieczające

9.1 Blokada ponownego uruchomienia silnika elektrycznego

Urządzenie można uruchomić tylko za pomocą włącznika, a nie poprzez podłączenie przewodu przyłączeniowego do gniazdka.

9.2 Wyłącznik bezpieczeństwa

Silnik elektryczny lub narzędzie rozdrabniające można uruchamiać tylko przy prawidłowo zamkniętym leju wsadowym. Gdy podczas pracy urządzenia poluzuje się prawa śruba zamykająca (patrząc na urządzenie z przodu), silnik elektryczny wyłączy się samoczynnie i po kilku sekundach zostanie zatrzymane narzędzie rozdrabniające.

9.3 Hamulec wybiegowy silnika elektrycznego

Hamulec wybiegowy silnika elektrycznego skraca do kilku sekund czas wybiegu silnika od momentu jego wyłączenia do zatrzymania noży.

9.4 Osłony ochronne

Rozdrabniacz ogrodowy jest wyposażony w osłony ochronne otworów wsadowego i wyrzutowego. Należą do nich cały lej wsadowy z górną częścią leja i osłoną zespołu tnącego, przedłużenie oraz osłona wyrzutu.

Podczas rozdrabniania osłony ochronne gwarantują zachowanie bezpiecznego odstępu od noży rozdrabniających.

10. Uruchamianie urządzenia



Niebezpieczeństwo zranienia!

Przed uruchomieniem rozdrabniacza ogrodowego należy dokładnie zapoznać się z rozdziałem „Zasady bezpiecznej pracy” (⇒ 4.) i przestrzegać wszystkich wskazówek dotyczących bezpieczeństwa.

- Silnik elektryczny należy włączać tylko w sposób opisany w instrukcji obsługi. (⇒ 10.5)

10.1 Podłączanie rozdrabniaczy ogrodowych do zasilania



Niebezpieczeństwo zranienia!

Należy przestrzegać wszystkich wskazówek podanych w rozdziale „Ostrzeżenie – zagrożenie spowodowane prądem elektrycznym“ (⇒ 4.2).



Rozdrabniacze ogrodowe w wersji dla Wielkiej Brytanii mają 10-metrowy przewód ze specjalną wtyczką. We wtyczce przeznaczonej do Wielkiej Brytanii jest zamontowany bezpiecznik.

Napięcie sieciowe musi być takie samo jak napięcie robocze (zob. tabliczka znamionowa).

Przewód sieciowy musi być odpowiednio zabezpieczony. (⇒ 17.)

Dopuszczone do stosowania są wyłącznie przewody przyłączeniowe o klasie nie niższej niż przewody w osłonie gumowej **H07 RN-F DIN/VDE 0282**.

Gniazda wtyczkowe powinny być zabezpieczone przed wodą rozpryskową. Niewłaściwe przewody przedłużaczy przyczyniają się do zmniejszenia mocy i mogą spowodować uszkodzenie silnika elektrycznego.

Minimalny przekrój przewodu sieciowego powinien wynosić **3 x 1,5 mm²** przy długości do **25 m** lub **3 x 2,5 mm²** przy długości do **50 m**.

Złącza przewodów muszą być wykonane z gumy lub powleczone gumą i spełniać wymagania normy **DIN/VDE 0620**.

Urządzenie to zostało zaprojektowane do pracy przy zasilaniu z sieci o impedancji Z_{maks} w punkcie przyłączenia (podłączenia instalacji domowej) wynoszącej maksymalnie **0,435 oma (przy 50 Hz)**.

Podczas eksploatacji urządzenia użytkownik powinien zasilać je tylko z sieci elektrycznej, która spełnia te wymagania. W razie potrzeby informacje dotyczące impedancji sieci można uzyskać od lokalnego dostawcy energii elektrycznej.



Szczegółowych informacji dotyczących podłączenia do zasilania udzieli elektryk.

10.2 Podłączanie przewodu elektrycznego



Podczas wyboru przewodu sieciowego należy przestrzegać informacji podanych we wszystkich punktach rozdziału „Podłączanie urządzenia do zasilania” (⇒ 10.1).

GHE 355:

- Gniazdko przewodu sieciowego podłączyć do 3-stykowej wtyczki urządzenia (1).

GHE 375:

- Gniazdko przewodu sieciowego podłączyć do 5-stykowej wtyczki urządzenia (2).

10.3 Odłączanie przewodu sieciowego



Odłączając przewód sieciowy, należy ciągnąć tylko za gniazdko wtyczkowe. Nie ciągnąć nigdy przewodu.

W przypadku odłączenia przewodu sieciowego podczas pracy rozdrabniacza ogrodowego będzie go można ponownie uruchomić dopiero po 12 sekundach.

10.4 Zaczep przewodu



Podczas pracy zaczep przewodu zapobiega niezamierzonemu wyciągnięciu wtyczki przewodu z gniazdka i ewentualnemu uszkodzeniu gniazdka urządzenia. Dlatego przewód przyłączeniowy powinien być poprowadzony przez zaczep przewodu.

Zaczepianie przewodu w zaczepie

- Podłączyć przewód elektryczny. (⇒ 10.2)
- Przewód przyłączeniowy (1) uformować w pętlę i przeprowadzić przez otwór (2).
- Założyć pętlę przewodu na zaczep (3) i zacisnąć.

Odczepianie przewodu od zaczepu

- Pętlę przewodu poluzować na zaczepie (3).
- Wyciągnąć pętlę przewodu przyłączeniowego (1) z otworu (2).
- W razie potrzeby odłączyć przewód sieciowy. (⇒ 10.3)

10.5 Włączanie rozdrabniacza ogrodowego



Wewnątrz urządzenia nie może znajdować się rozdrabniany materiał, ponieważ może on zostać wyrzucony podczas ponownego uruchamiania urządzenia.

Mechanizm blokujący tarczę noży musi być zawsze przechylony do pozycji blokowania. (⇒ 11.6)



Jeżeli przełącznik wyboru znajduje się w położeniu pionowym (środkowym), to nie będzie można włączyć rozdrabniacza ogrodowego.

- Podłączyć przewód elektryczny. (⇒ 10.2)
- Nacisnąć zielony przycisk (1) wyłącznika.

Rozdrabniacz ogrodowy jest uruchomiony.

10.6 Wyłączanie rozdrabniacza ogrodowego



Silnik elektryczny należy wyłączyć dopiero po rozdrobieniu całego materiału znajdującego się w urządzeniu. W przeciwnym razie po ponownym włączeniu urządzenia może zablokować się tarcza noży.

- Nacisnąć czerwony przycisk (1) wyłącznika.

Silnik elektryczny rozdrabniacza ogrodowego zostaje wyłączony i automatycznie wyhamowany.



Niebezpieczeństwo zranienia!

Należy pamiętać o bezwładnym ruchu narzędzi roboczych, trwającym kilka sekund po wyłączeniu silnika elektrycznego.

10.7 Przełącznik wyboru



Rozdrabniacze ogrodowe GHE 355 i GHE 375 umożliwiają przerabianie zarówno miękkiego, jak i twardego materiału roślinnego. Sposób rozdrabniania ustawia się przez obrócenie przełącznika wyboru.



Jeżeli przełącznik wyboru zostanie obrócony podczas pracy urządzenia lub w czasie wybiegu silnika elektrycznego (przed jego zatrzymaniem się) po wyłączeniu urządzenia, to ze względów bezpieczeństwa rozdrabniacz ogrodowy będzie można ponownie włączyć dopiero po upływie 6 sekund. (⇒ 10.5)



Materiał, który można rozdrabniać, będzie prawidłowo wskazywany dopiero po włączeniu rozdrabniacza ogrodowego.

Sprawdzanie ustawienia:

- Włączyć rozdrabniacz ogrodowy. (⇒ 10.5)
Na wskaźniku (1) pojawia się symbol aktualnie ustawionego materiału do rozdrabniania. (⇒ 8.6)

Zmiana ustawienia:

- Wyłączyć rozdrabniacz ogrodowy i odczekać aż do zatrzymania się zespołu tnącego. (⇒ 10.6)
- Przełącznik wyboru (2) obrócić o 180°.

- Ponownie włączyć rozdrabniacz ogrodowy. (⇒ 10.5)
Na wskaźniku (1) pojawia się symbol aktualnie ustawionego materiału do rozdrabniania. (⇒ 8.6)

10.8 Rozdrabnianie

- Rozdrabniacz ogrodowy ustawić bezpiecznie na płaskim i stabilnym podłożu.
- Założyć mocne rękawice, okulary ochronne i nauszniki ochronne.
- Otworzyć osłonę wyrzutu. (⇒ 7.3)
- Podłączyć przewód sieciowy do rozdrabniacza ogrodowego. (⇒ 10.2)
- Włączyć rozdrabniacz ogrodowy. (⇒ 10.5)
- Odczekać, aż rozdrabniacz ogrodowy osiągnie maksymalną prędkość obrotową (obroty biegu jałowego).
- Sprawdzić, czy rozdrabniany materiał (materiał twardy lub miękki) jest zgodny ze wskazywanym symbolem. (⇒ 8.6)
- Jeżeli wskazanie nie jest zgodne, to należy zmienić ustawienie. (⇒ 10.7)
- Prawidłowo wkładać rozdrabniany materiał do rozdrabniacza ogrodowego. (⇒ 8.5)
- Wyłączyć rozdrabniacz ogrodowy. (⇒ 10.6)

11. Konserwacja



Niebezpieczeństwo zranienia!

Aby zapobiec samoczynnemu włączeniu silnika elektrycznego, przed konserwacją i czyszczeniem urządzenia oraz przed czynnościami wykonywanymi w pobliżu zespołu tnącego należy koniecznie odłączyć przewód zasilający.



Niebezpieczeństwo zranienia!

Pracować wyłącznie w rękawicach ochronnych. Nie dotykać noży przed ich zatrzymaniem się.



Z pytaniami dotyczącymi urządzenia lub środków pomocniczych prosimy zawsze zwracać się do Autoryzowanego Dealera.

Firma STIHL zaleca, aby czynności konserwacyjne oraz naprawy były wykonywane wyłącznie przez autoryzowanego dealera firmy STIHL.

Firma STIHL zaleca korzystanie z oryginalnych części zamiennych firmy STIHL.

11.1 Czyszczenie urządzenia



Konserwacja: Po każdym użyciu

Po zakończeniu pracy urządzenie należy gruntownie oczyścić. Staranne obchodzenie się z urządzeniem chroni je przed uszkodzeniem i wydłuża czas jego eksploatacji.



Nie kierować strumienia wody na części silnika elektrycznego lub spalinowego, uszczelki, miejsca ułożyskowania i

elementy elektryczne (np. przełączniki). Może to spowodować konieczność przeprowadzenia drogich napraw.



Do usuwania zanieczyszczeń i osadzonych pozostałości, których nie można usunąć za pomocą szczotki, wilgotnej szmatki lub patyka, firma

STIHL zaleca stosowanie specjalnego środka czyszczącego (np. specjalnego środka czyszczącego STIHL).

Nie wolno używać intensywnych środków czyszczących.

Regularnie czyścić tarcze noży.

Urządzenie może być czyszczone tylko w położeniu pokazanym na rysunku.

- Zdemontować lej wsadowy. (⇒ 11.4)

Oczyścić kanał powietrza chłodzącego (uszczeliny wentylacyjne) na obudowie silnika elektrycznego, aby umożliwić odpowiednie chłodzenie silnika elektrycznego.

11.2 Okresy międzyobsługowe

Zalecamy, aby wykonanie obsługi technicznej rozdrabniacza ogrodowego zlecać **raz w roku** autoryzowanemu dealerowi.

Zaleca się korzystanie z usług serwisu autoryzowanego dealera firmy STIHL.

11.3 Zamontowanie leja wsadowego



Niebezpieczeństwo zranienia!

Pracować wyłącznie w rękawicach ochronnych.



Przed zamontowaniem leja wsadowego należy sprawdzić, czy zespół tnący nie jest zablokowany przez mechanizm blokujący.

- Lej wsadowy (1) zamocować w zaczepach urządzenia zasadniczego (2) i przechylić do przodu.
- Wkręcić śruby zamykające (3) i równomiernie dokręcić.



Po zakończeniu montażu sprawdzić wzrokowo, czy lej wsadowy jest prawidłowo zamocowany w zaczepach mocujących.

11.4 Zdemontowanie leja wsadowego



Niebezpieczeństwo zranienia!

Przed otwarciem śrub zamykających wyjąć wtyczkę przewodu sieciowego. Pracować wyłącznie w rękawicach ochronnych.

- Poluzować i wykręcić śruby zamykające (1).
- Lej wsadowy (2) przechylić do tyłu i zdjąć.

11.5 Obsługa zestawu noży

Konserwacja: Przed każdym użyciem

Sprawdzić, czy zestaw noży (składający się z tarczy noży, noży rozdrabniających, podkładki zabezpieczającej, pierścienia zaciskowego i śruby) jest dobrze zamocowany, nie ma rys lub innych uszkodzeń.

11.6 Zdemontowanie zestawu noży



Niebezpieczeństwo zranienia!

Należy pracować wyłącznie w rękawicach ochronnych!



Nie dotykać noży przed ich zatrzymaniem się.

1 Uneruchamianie tarczy noży

- Zdemontować lej wsadowy. (⇒ 11.4)

- Tarczę noży (1) obrócić do położenia pokazanego na rysunku i podnieść do oporu mechanizm blokujący (2).

2 Luzowanie tarczy noży

- Śrubę (3) poluzować narzędziem montażowym (T) i całkowicie wykręcić.
- Wyjąć śrubę (3), podkładkę zabezpieczającą (4) i pierścień zaciskowy (5).

3 Wyjmowanie noży łopatkowych

- Wyjąć nóż łopatkowy (6), nóż łopatkowy (7) i nóż łopatkowy (8).

4 Wyjmowanie tarczy noży

- Cofnąć mechanizm blokujący (2).
- Podnieść tarczę noży (1).

11.7 Montaż zestawu noży



Niebezpieczeństwo zranienia!

Należy pracować wyłącznie w rękawicach ochronnych!



Przed założeniem zestawu noży sprawdzić wzrokowo, czy tarcza noży i wszystkie noże rozdrabniające są w dobrym stanie technicznym i nie mają zagłębień, rys lub wyłamanych miejsc.



Przed założeniem zestawu noży oczyścić mocowanie noży w urządzeniu, tarczę noży i noże rozdrabniające.

 Tarcza noży, nóż zrębkujący i trzy noże łopatkowe mają uzębienie służące do mocowania noży. Dzięki temu wyeliminowano możliwość nieprawidłowego montażu zespołu tnącego, ponieważ noże można zamontować na miejscu mocowania tylko w prawidłowym położeniu.

1 Zakładanie tarczy noży

- Tarczę noży (1) założyć na mocowanie noży. Zwrócić uwagę na uzębienie mocowania noży.

2 Unieruchamianie zestawu noży

- Tarczę noży (1) obrócić do położenia pokazanego na rysunku i podnieść do oporu mechanizm blokujący (2).

3 Zakładanie noży łopatkowych

 Cyfry (3) na wewnętrznej części noży łopatkowych odpowiadają kolejności montażu.

- Założyć nóż łopatkowy (4), nóż łopatkowy (5) i nóż łopatkowy (6).

4 Zamocowanie zestawu noży

- Założyć pierścień zaciskowy (7) i zamocować wraz z podkładką zabezpieczającą (8) i śrubą (9).
- Dokręcić śrubę (9) za pomocą narzędzia montażowego (T) (45 - 50 Nm).
- Cofnąć mechanizm blokujący (2).
- Zamontować lej wsadowy. (⇒ 11.3)

11.8 Granica zużycia noży



Przed osiągnięciem podanej granicy zużycia należy odpowiednie noże odwrócić lub wymienić. Zaleca się korzystanie z usług serwisu autoryzowanego dealera firmy STIHL.

1 Zestawienie noży

- 1 nóż zespolony (1)
- 3 noże łopatkowe (2)
- 2 noże rozrywające (3)
- Zdemontować zestaw noży. (⇒ 11.6)

2 Nóż zespolony

- Do krawędzi odniesienia noża zespolonego (4) przyłożyć liniał (5). Odległość (A) między krawędzią tnącą a liniałem stanowi zużycie.

Maksymalna granica zużycia (A) noża zespolonego (1)

A = 5 mm

3 Nóż łopatkowy



Metoda pomiaru i podana wartość są takie same dla wszystkich trzech noży łopatkowych.



Ze względu na nierówne obciążenie krawędzi tnących noże łopatkowe mogą ulec niesymetrycznemu zużyciu.

- Zmierzyć szerokość noży w 2–3 punktach wzdłuż krawędzi tnącej. Należy uwzględnić najniższą wartość.

Minimalna szerokość noża (B)

Nóż łopatkowy (2):

B = 40 mm

4 Nóż rozrywający



Metoda pomiaru i podana wartość są takie same dla obu noży rozrywających.



Ze względu na nierówne obciążenie krawędzi tnących noże rozrywające mogą ulec niesymetrycznemu zużyciu.

- Zmierzyć szerokość noży w 2–3 punktach wzdłuż krawędzi tnących. Należy uwzględnić najniższą wartość.

Minimalna szerokość noża (C, D)

Nóż rozrywający (3):

C = 23 mm

D = 16 mm

11.9 Ostrzenie noży rozdrabniających



Zalecamy, aby wszystkie noże rozdrabniające były ostrzone wyłącznie przez Autoryzowanych Dealerów; nieprawidłowe szlifowanie noży (nieodpowiedni kąt ostrzenia, niewyrównoważenie spowodowane nierównym szlifowaniem noży itp.) może pogorszyć działanie rozdrabniacza ogrodowego (wciąganie rozdrabnianego materiału, wytrzymałość ostrzy itp.).

- Zdemontować zestaw noży. (⇒ 11.6)

Kąt ostrzenia

Kąt ostrzenia wszystkich noży rozdrabniających wynosi **30°**.

Instrukcja ostrzenia noży rozdrabniających:

Noże rozdrabniające należy ostrzyć, przestrzegając następujących wskazówek:

- W czasie ostrzenia nóż powinien być schładzany, np. wodą. Nie wolno dopuścić do wystąpienia niebieskawego zabarwienia, oznaczałoby to obniżenie zdolności tnących ostrza.
- Nóż należy ostrzyć równomiernie, aby zapobiec drganiom wynikającym z niewyrównoważenia.
- Przed zamontowaniem noża sprawdzić, czy nie jest uszkodzony. Noże należy wymienić, jeżeli widoczne są zagłębienia i rysy lub jeżeli została osiągnięta granica zużycia.
- Podczas ostrzenia ostrzy noży należy zachować podane kąty ostrzy.
- Noże należy ostrzyć, szlifując je w kierunku od ostrza do grzbietu.

11.10 Silnik elektryczny i koła

Silnik elektryczny nie wymaga obsługi. Łożyska kół są bezobsługowe.

11.11 Przechowywanie i przerwa zimowa

Urządzenie należy przechowywać w suchym, zamkniętym i niezakurzonym pomieszczeniu. Urządzenie należy przechowywać w miejscu niedostępnym dla dzieci.

Przechowywać tylko urządzenie technicznie sprawne.

Wszystkie nakrętki, sworznie i wkłady powinny być dobrze dokręcone, wymienić nieczytelne etykiety na urządzeniu z informacjami o zagrożeniu i

ostrzeżeniami, sprawdzić całe urządzenie pod względem zużycia lub uszkodzenia. Wymienić zużyte lub uszkodzone części.

Przed przechowywaniem urządzenia należy usunąć ewentualne usterki.

W przypadku dłuższego przestoju urządzenia (przerwa zimowa) należy uwzględnić następujące punkty:

- Starannie oczyścić wszystkie zewnętrzne części urządzenia.
- Dobrze nasmarować lub naoliwić wszystkie części ruchome.

12. Transport



Niebezpieczeństwo zranienia!

Przed przewożeniem urządzenia należy dokładnie przeczytać rozdział „Zasady bezpiecznej pracy“, a zwłaszcza rozdział „Transport urządzenia“, i postępować według zawartych w nich instrukcji. (⇒ 4.4)

Rozdrabniacz ogrodowy transportować tylko z zamontowanym lejem. Przed podniesieniem urządzenia należy zwrócić uwagę na jego masę podaną w rozdziale „Dane techniczne“. (⇒ 17.)

12.1 Przeciąganie lub przepychanie rozdrabniacza ogrodowego



- Chwycić górną część leja (1) rozdrabniacza ogrodowego i przechylić go do tyłu.

- Rozdrabniacz ogrodowy ciągnąć lub pchać z małą prędkością (tempo marszu).

12.2 Podnoszenie lub przenoszenie rozdrabniacza ogrodowego



Urządzenie może być podnoszone i przenoszone przez przynajmniej dwie osoby.

Należy założyć odpowiednią odzież ochronną osłaniającą przedramiona i górną część ciała.

- 1. osoba chwytła rozdrabniacz ogrodowy za uchwyty na górnej części leja (1).
- 2. osoba chwytła rozdrabniacz ogrodowy za listwę przedłużenia kanału wyrzutowego (2).
- Rozdrabniacz ogrodowy należy podnosić równocześnie.

12.3 Transport rozdrabniacza ogrodowego na powierzchni ładunkowej



- Za pomocą odpowiednich elementów mocujących zabezpieczyć urządzenie przed ześlizgnięciem. Zamocować linami lub pasami poprowadzonymi przy stelażu rurowym (1) lub leju wsadowym (2).

13. Ograniczanie zużycia i zapobieganie uszkodzeniom

Wskazówki dotyczące konserwacji i pielęgnacji

Elektryczny rozdrabniacz ogrodowy (STIHL GHE)

Firma STIHL nie ponosi żadnej odpowiedzialności za szkody materialne i osobiste, powstałe w wyniku nieprzestrzegania wskazówek zawartych w niniejszej instrukcji obsługi, w szczególności tych, które dotyczą bezpiecznej pracy, obsługi i konserwacji lub tych, które wystąpią w wyniku zastosowania niewłaściwych akcesoriów lub części zamiennych.

Aby zapobiec uszkodzeniu lub nadmiernemu zużyciu urządzenia STIHL, należy przestrzegać następujących wskazówek.

1. Części zużywające się

Nawet w przypadku właściwej eksploatacji urządzeń STIHL niektóre części ulegają normalnemu zużyciu i powinny być wymieniane w zależności od rodzaju i czasu pracy.

Należą do nich m.in.:

- nóż
- tarcza noży

2. Przestrzeganie zaleceń instrukcji obsługi

Urządzenie STIHL należy eksploatować, konserwować i przechowywać w sposób przedstawiony w instrukcji obsługi. Użytkownik odpowiada za wszystkie uszkodzenia wynikające z nieprzestrzegania przepisów

bezpieczeństwa oraz wskazówek dotyczących obsługi i konserwacji urządzenia.

Dotyczy to przede wszystkim:

- nieodpowiedniego przewodu elektrycznego (przekrój);
- niewłaściwego podłączenia elektrycznego (napięcie);
- dokonywania zmian w urządzeniu bez zgody firmy STIHL;
- wykorzystania narzędzi lub wyposażenia dodatkowego niedopuszczonych dla danego urządzenia, nieodpowiednich lub niskiej jakości;
- niezgodnej z przeznaczeniem eksploatacji urządzenia;
- wykorzystywanie urządzenia podczas imprez lub zawodów sportowych;
- szkód wynikłych z eksploatacji urządzenia z uszkodzonymi częściami.

3. Czynności konserwacyjne

Należy regularnie wykonywać wszystkie czynności podane w rozdziale „Konserwacja“.

Jeżeli użytkownik nie może sam wykonać czynności związanych z konserwacją, powinien zlecić ich wykonanie Dealerowi.

Firma STIHL zaleca, aby prace konserwacyjne oraz naprawy były wykonywane wyłącznie przez autoryzowanego dealera firmy STIHL.

Dla dealerów firmy STIHL organizowane są regularne szkolenia; oferowana jest też informacja techniczna.

W wyniku niewykonania tych czynności mogą powstać uszkodzenia, za które odpowiada użytkownik.

Zalicza się do nich m.in.:

- uszkodzenia silnika elektrycznego w następstwie niedokładnego oczyszczenia kanałów powietrza chłodzącego (szczeliny wentylacyjne, żebra chłodzące, wirnik wentylatora);
- korozję i inne uszkodzenia wynikłe z niewłaściwego przechowywania;
- uszkodzenie urządzenia wynikłe z używania części zamiennych niskiej jakości;
- uszkodzenia w następstwie nieterminowo lub niewłaściwie wykonanej konserwacji lub napraw wykonywanych w warsztatach, które nie należą do Dealera.

14. Typowe części zamienne

Tarcza noży kompletna

6011 700 5100

Nóż zespolony,

6011 702 5100

Nóż łopatkowy 1

6011 702 0300

Nóż łopatkowy 2

6011 702 0310

Nóż łopatkowy 3

6011 702 0320

Zestaw noża rozrywającego

6011 007 1000

15. Ochrona środowiska



Rozdrobiony materiał roślinny należy przeznaczyć do kompostowania, a nie wyrzucać do śmieci.

Opakowanie, urządzenie i wyposażenie dodatkowe zostały wyprodukowane z materiałów będących surowcami wtórnymi, w związku z czym należy je odpowiednio utylizować.

Sortowanie i utylizacja odpadów są korzystne dla środowiska i umożliwiają ponowne wykorzystanie surowców. Z tego względu po upływie okresu eksploatacji należy urządzenie przekazać do punktu skupu surowców wtórnych.

15.1 Utylizacja

Przed utylizacją należy wykonać czynności, które uniemożliwią korzystanie z urządzenia.

Przed wszystkim należy usunąć przewód sieciowy lub przewód przyłączeniowy doprowadzony do silnika elektrycznego.

Noże mogą spowodować obrażenia ciała!

Także wyeksploatowanego rozdrabniacza ogrodowego nie można pozostawiać bez nadzoru. Urządzenie i noże należy przechowywać w miejscu niedostępnym dla dzieci.

16. Deklaracja zgodności UE

16.1 Rozdrabniacz ogrodowy STIHL GHE 355.0, GHE 375.0

STIHL Tirol GmbH
Hans Peter Stihl-Straße 5
6336 Langkampfen
Austria

oświadcza na własną odpowiedzialność, że

- Rodzaj: elektryczny rozdrabniacz ogrodowy
- Producent: STIHL
- Typ: GHE 355.0, GHE 375.0
- Nr identyfikacji serii: 6011

spełnia wymagania odnośnych przepisów dyrektyw 2000/14/EC, 2006/42/EC, 2014/30/EU oraz 2011/65/EU i został skonstruowany oraz wyprodukowany zgodnie z obowiązującymi w dniu produkcji wersjami następujących norm: EN 50434, EN 60335-1, EN 55014-1, EN 55014-2, EN 61000-3-2 i EN 61000-3-3 (jeżeli mają zastosowanie).

Nazwa i adres jednostki certyfikującej:
TÜV Rheinland LGA Products GmbH
Tillystraße 2
D-90431 Nürnberg

W celu ustalenia zmierzonego i gwarantowanego poziomu mocy akustycznej postępowano zgodnie z dyrektywą 2000/14/EC, załącznik V.

- Zmierzony poziom mocy akustycznej: 97,4 dB(A)
- Gwarantowany poziom mocy akustycznej: 100 dB(A)

Dokumentacja techniczna jest przechowywana w dziale atestacji produktu firmy STIHL Tirol GmbH.

Rok produkcji i numer maszyny podano na rozdrabniaczu ogrodowym.

Langkampfen, 02.11.2020

STIHL Tirol GmbH

wz.

Matthias Fleischer, kierownik Działu
Badawczo-Rozwojowego

wz.

Sven Zimmermann, kierownik Działu
Jakości

17. Dane techniczne

GHE 355.0 / GHE 375.0:

Nr identyfikacji serii	6011
Częstotliwość	50 Hz
Klasa ochronności	I

GHE 355.0 / GHE 375.0:

Stopień ochrony	zabezpieczony przed wodą rozpryskową (IPX4)
Rodzaj pracy	P40 czas obciążenia 40 s, czas biegu jałowego 60 s
Napęd zespołu tnącego	stały
Zgodnie z dyrektywą 2000/14/EC: Gwarantowany poziom mocy akustycznej L_{WA}	100 dB(A)
Średnica kół	250 mm
Wymiary dł./szer./wys.	122/50/141

GHE 355.0:

Silnik, rodzaj konstrukcji	silnik elektryczny (~)
Producent	ATB
Typ	BSRBF 0,75/2-C
Napięcie	230 V~
Pobór mocy	2500 W 2000 W (GB) 2000 W (CH)
Bezpiecznik*	16 A 10 A (CH)
Maksymalna średnica gałęzi	35 mm
Znamionowa prędkość obrotowa silnika elektrycznego	2750 obr/min

GHE 355.0:

Zgodnie z dyrektywą 2006/42/EC: Poziom ciśnienia akustycznego na stanowisku pracy L_{pA}	94 dB(A) 3 dB(A)
Niepewność pomiarowa K_{pA}	
Ciężar	30 kg 29 kg (CH) 32 kg (GB)

GHE 375.0:

Silnik, rodzaj konstrukcji	silnik elektryczny trójfazowy
Producent	ATB
Typ	BSRF 0,75/2-C
Napięcie	400 V~
Pobór mocy	3000 W
Bezpiecznik*	10 A
Maksymalna średnica gałęzi	40 mm
Znamionowa prędkość obrotowa silnika elektrycznego	2810 obr/min
Zgodnie z dyrektywą 2006/42/EC: Poziom ciśnienia akustycznego na stanowisku pracy L_{pA}	95 dB(A) 3 dB(A)
Niepewność pomiarowa K_{pA}	
Ciężar	31 kg

* Uwaga!

Podczas rozruchu urządzenia lub pracy przy dużym obciążeniu bezpieczniki o nominalnym natężeniu prądu mniejszym niż 16 A mogą często przerywać dopływ prądu.

17.1 Rozporządzenie REACH

Rozporządzenie REACH wydane przez Wspólnotę Europejską dotyczy rejestracji, oceny i dopuszczania substancji chemicznych.

Informacje dotyczące rozporządzenia REACH (WE) nr 1907/2006 podano na stronie: www.stihl.com/reach.

18. Wykrywanie usterek

✘ ewent. zwrócić się do autoryzowanego dealera firmy STIHL.

Usterka:

Nie można uruchomić silnika elektrycznego

Możliwa przyczyna:

- Włączone zabezpieczenie silnika elektrycznego
- Brak napięcia w sieci
- Uszkodzony przewód przyłączeniowy / wtyczka / gniazdko wtyczkowe lub wyłącznik
- Uszkodzony bezpiecznik we wtyczce dla Wielkiej Brytanii (dotyczy tylko urządzenia dla Wielkiej Brytanii)
- Lej wsadowy nie został prawidłowo zamknięty – zadziałanie wyłącznika automatycznego (wyłącznika bezpieczeństwa)
- Tarcza noży zablokowana
- Mechanizm blokujący nie został cofnięty

Usunięcie usterek:

- Pozostawić urządzenie do ostygnięcia (⇒ 8.8), (⇒ 10.7)
- Sprawdzić przewód sieciowy i bezpiecznik ✘ (⇒ 10.1)

- Sprawdzić przewód, wtyczkę, gniazdko wtyczkowe lub wyłącznik, ewentualnie wymienić (zlecić elektrykowi) ✘ (⇒ 10.1)
- Wymienić bezpiecznik ✘ (⇒ 10.1)
- Zamknąć lej wsadowy zgodnie z instrukcją i dokręcić (⇒ 11.3)
- Zdemontować lej wsadowy i usunąć resztki materiału rozdrabnianego z obudowy (Uwaga: odłączyć przewód sieciowy) (⇒ 11.4)
- Cofnąć mechanizm blokujący (⇒ 11.7)

Usterka:

Zmniejszona wydajność rozdrabniania

Możliwa przyczyna:

- Tępe noże
- Niewłaściwe szlifowanie noży
- Zbyt długi przewód sieciowy
- Zgięta tarcza noży

Usunięcie usterki:

- Wymienić lub naostrzyć noże rozdrabniające ✘ (⇒ 11.9), (⇒ 11.8)
- Prawdłowo ostrzyć noże ✘ (⇒ 11.9)
- Użyć krótszego przewodu sieciowego (⇒ 10.1)
- Sprawdzić wzrokowo tarczę noży ✘

Usterka:

Gałęzie nie są wciągane

Możliwa przyczyna:

- Nieprawidłowy kierunek obrotu tarczy noży
- Tępe lub nieprawidłowo ostrzone noże

Usunięcie usterki:

- Zmienić kierunek obrotu tarczy noży (⇒ 10.7)
- Przeszlifować noże zespolone, dokładnie zachowując kąt ostrzenia ✘ (⇒ 11.9)

Usterka:

Nie można zamontować leja wsadowego

Możliwa przyczyna:

- Mechanizm blokujący nie został cofnięty

Usunięcie usterki:

- Cofnąć mechanizm blokujący (⇒ 11.7)

19. Plan czynności serwisowych

19.1 Potwierdzenie przekazania

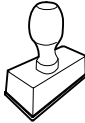
<p>Model: _____</p> <p>Numer seryjny:</p> <p><input type="text"/> <input type="text"/> <input type="text"/> <input type="text"/> <input type="text"/> <input type="text"/> <input type="text"/> <input type="text"/> <input type="text"/> <input type="text"/></p> <p>Data: <input type="text"/> <input type="text"/> <input type="text"/> <input type="text"/> <input type="text"/> <input type="text"/></p> <div style="text-align: center;">  </div> <p>Następny przegląd</p> <p>Data: <input type="text"/> <input type="text"/> <input type="text"/> <input type="text"/> <input type="text"/> <input type="text"/></p>
--

19.2 Potwierdzenie obsługi serwisowej



Niniejszą instrukcję obsługi należy przekazać autoryzowanemu dealerowi firmy STIHL wykonującemu czynności konserwacyjne.

W wydrukowanych polach Dealer potwierdza wykonanie czynności serwisowych.

 Data wykonania obsługi serwisowej

 Data następnej obsługi serwisowej

Spoštovani kupec,

veseli nas, da ste se odločili za STIHL. Naše izdelke vrhunske kakovosti razvijamo in izdelujemo v skladu s potrebami naših strank. Tako so naši izdelki tudi pri izjemnih obremenitvah zelo zanesljivi.

STIHL je hkrati sinonim za vrhunski servis. Naši pooblaščenji prodajalci nudijo strokovno svetovanje in uvajanje ter obsežno tehnično podporo.

Zahvaljujemo se vam za zaupanje in vam želimo veliko veselja z vašim izdelkom STIHL.



Dr. Nikolas Stihl

POMEMBNO! PREBERITE PRED UPORABO IN SHRANITE.

1. Kazalo

O navodilih za uporabo	266
Splošno	266
Navodila za branje navodil za uporabo	266
Različice po državah	266
Opis naprave	267
Za vašo varnost	267
Splošno	267
Opozorilo – Nevarnosti zaradi električnega toka	268
Oblačila in oprema	268
Transport naprave	268
Pred delom	269
Med delom	269
Vzdrževanje in popravila	271
Skladiščenje pri daljših prekinitvah dela	271
Odstranjevanje	272
Opis simbolov	272
Obseg dobave	272
Priprava naprave na uporabo	273
Namestitev osi in koles	273
Namestitev podvozja in izmetalnega jaška	273
Izmetalno loputo odprite in zaprite	273
Namestitev zgornjega dela lijaka	273
Napotki za delo	273
Kakšen material je primeren za predelavo?	273
Kakšen material ni primeren za predelavo?	274
Največji dovoljeni premer vej	274
Delovno območje upravljavca	274
Pravilno polnjenje vrtnega drobilnika	274
Prikaz	274
Pravilna obremenitev naprave	274
Zaščita proti preobremenitvi	274
Če je rezalna enota vrtnega drobilnika blokirana	275
Varnostna oprema	275
Zapora proti ponovnemu zagonu elektromotorja	275
Varnostna zapora	275
Zavora izteka elektromotorja	275
Zaščitni pokrovi	275
Začetek uporabe naprave	275
Električna priključitev vrtnega drobilnika	275
Priklop na omrežje	275
Odklop iz omrežja	276
Zaščita proti izvleku kabla	276
Vklop vrtnega drobilnika	276
Izklop vrtnega drobilnika	276
Stikalo za predizbiro	276
Drobljenje	276
Vzdrževanje	277
Čiščenje naprave	277
Servisni intervali	277
Namestitev polnilnega lijaka	278
Odstranjevanje polnilnega lijaka	278
Servisni interval za komplet nožev	278
Odstranjevanje kompleta nožev	278
Namestitev kompleta nožev	278
Meje obrabe noža	279
Ostrenje nožev za drobljenje	279
Elektromotor in kolesa	279
Shranjevanje in prezimovanje	279
Transport	280
Vlečenje ali potiskanje vrtnega drobilnika	280

Dviganje ali nošenje vrtnega drobilnika	280
Prenos vrtnega drobilnika na tovorno površino	280
Zmanjšanje obrabe in preprečevanje okvar	280
Običajni nadomestni deli	281
Varovanje okolja	281
Odstranjevanje	281
EU-izjava o skladnosti	281
Vrtni drobilnik STIHL GHE 355.0, GHE 375.0	281
Tehnični podatki	282
REACH	282
Iskanje napak	282
Načrt servisiranja	283
Potrditev predaje	283
Potrditev servisa	283

2. O navodilih za uporabo

2.1 Splošno

Ta navodila za uporabo so **originalna navodila proizvajalca za obratovanje** v smislu direktive 2006/42/EC.

Podjetje STIHL nenehno izpopolnjuje svojo ponudbo izdelkov, zato si pridružujemo pravico do spremembe obsega dobave glede oblike, tehnologije in opreme.

Na podlagi podatkov in slik, navedenih v tem priročniku, zato ni mogoče uveljavljati nobenih zahtev.

V teh navodilih za uporabo so lahko opisani modeli, ki niso na voljo v vseh državah.

Ta navodila za uporabo so zaščitena z avtorskimi pravicami. Vse pravice so pridržane, zlasti pravica do razmnoževanja, prevajanja in obdelave z elektronskimi sistemi.

2.2 Navodila za branje navodil za uporabo

Slike in besedila opisujejo določene korake uporabe.

Vsi slikovni simboli, ki so nameščeni na napravi, so razloženi v teh navodilih za uporabo.

Smer gledanja:

Smer gledanja pri uporabi **levo** in **desno** v navodilih za uporabo:

Uporabnik stoji za napravo (delovni položaj).

Kazalo poglavij:

Na ustrezna poglavja in podpoglavja, v katerih najdete dodatna pojasnila, opozarja puščica. Naslednji primer predstavlja kazalo na določeno poglavje: (⇒ 4.)

Oznake odsekov besedila:

Opisana navodila so lahko označena kot v naslednjih primerih.

Koraki pri uporabi, ki zahtevajo poseg uporabnika:

- Vijak (1) odvijte z izvijačem, premaknite ročico (2) ...

Splošna naštevanja:

- Uporaba izdelka na športnih ali tekmovalnih prireditvah

Besedila z dodatnim pomenom:

Razdelki z dodatnim pomenom so označeni z enim izmed spodaj navedenih simbolov in so tako dodatno poudarjeni, da v navodilih bolj izstopajo.



Nevarnost!

Nevarnost nesreč in težkih telesnih poškodb. Določeno ravnanje je nujno ali pa ga je treba opustiti.



Opozorilo!

Nevarnost telesnih poškodb. Določeno vedenje preprečuje možne ali verjetne poškodbe.



Pozor!

Z določenim vedenjem lahko preprečite lahke poškodbe ali gmotno škodo.



Opomba

Informacija za boljšo uporabo naprave in izogibanje morebitni napačni uporabi.

Besedila s povezavo s sliko:

Slike, ki pojasnjujejo uporabo naprave, so na začetku navodil za uporabo.

Ta simbol fotoaparata povezuje slike na straneh s slikami z besedilom v navodilih.



2.3 Različice po državah

Podjetje STIHL dobavlja naprave z različnimi vtiči in stikali, ki so odvisni od države, v katero so naprave dobavljene.

Na slikah so prikazane naprave z vtiči za Evropo. Priključitev naprav z drugimi vtiči je podobna.

3. Opis naprave



- 1 Osnovna naprava
- 2 Spodnji del lijaka
- 3 Držalo
- 4 Zgornji del lijaka
- 5 Pritrdilni vijaki
- 6 Izmetalni jašek
- 7 Cevno podnožje
- 8 Kolo
- 9 Stikalo
- 10 Zaščita proti izvleku kabla
- 11 Omrežni vtikač GHE 355
- 12 Omrežni vtikač GHE 375
- 13 Tipska tablica s številko stroja

4. Za vašo varnost

4.1 Splošno



Pri delu z napravo morate obvezno upoštevati te predpise za preprečevanje nesreč.



Pred prvo uporabo naprave pazljivo preberite celotna navodila za uporabo. Navodila za uporabo shranite za poznejšo uporabo.

Ti varnostni ukrepi so nujno potrebni za vašo varnost, vendar pa ta seznam ni popoln. Napravo vedno uporabljajte razumno in odgovorno ter upoštevajte, da

uporabnik stroja prevzema odgovornost za nezgode, v katerih so udeležene druge osebe ali njihovo imetje.

Seznajte se z upravljalnimi deli in uporabo naprave.

Napravo smejo uporabljati samo osebe, ki so prebrale navodila za uporabo in so seznanjene z uporabo naprave. Pred prvim zagonom se mora uporabnik potruditi, da dobi strokovna in praktična navodila za uporabo. Uporabnika mora o varni uporabi naprave poučiti prodajalec ali drug izvedenec.

Pri teh navodilih je treba uporabnika posebej opozoriti, da delo z napravo zahteva izjemno pazljivost in koncentracijo.

Tudi če to napravo uporabljate v skladu s predpisi, vseeno obstaja določeno tveganje.



Obstaja smrtna nevarnost zadušitve!

Če se otroci igrajo z embalažo, obstaja nevarnost zadušitve. Otrokom preprečite dostop do embalaže.

Napravo, vključno z vsemi nadgradnjami, smete predati oziroma posoditi samo osebam, ki ta model in ravnanje z njim dobro poznajo. Navodila za uporabo so del naprave in jih morate vedno priložiti.

Zagotovite, da je uporabnik telesno, čutno in duševno sposoben upravljanja ter dela z napravo. Če je uporabnik omejeno telesno, čutno in duševno sposoben za upravljanje ter delo z napravo, lahko z napravo upravlja le pod nadzorom ali po nasvetih odgovorne osebe.

Zagotovite, da je uporabnik polnoleten ali se po državnih zakonskih predpisih usposablja za poklic pod nadzorom.

Napravo je dovoljeno uporabljati samo, če ste spočiti in v dobrem telesnem ter duševnem stanju. Če niste zdravi, se obrnite na zdravnika, da vam pove, ali je delo z napravo mogoče. Po zaužitju alkohola, drog ali zdravil, ki zmanjšujejo odzivnost, je delo z napravo prepovedano.

Naprava je zasnovana za zasebno uporabo.

Pozor – nevarnost nesreče!

Vrtni drobilniki STIHL so primerni za drobljenje lesnih ostankov in ostankov rastlin. Uporaba v druge namene ni dovoljena in je lahko nevarna ali pa poškoduje napravo.

Vrtnega drobilnika ne smete uporabljati za (nepopoln seznam):

- druge materiale (na primer steklo, kovina).
- dela, ki niso opisana v teh navodilih za uporabo.
- za proizvodnjo živil (na primer za drobljenje ledu ali drozganje).

Zaradi varnosti so vse spremembe na napravi, razen strokovne namestitve opreme, ki je odobrena s strani družbe STIHL, prepovedane in poleg tega povzročijo prenehanje veljavnosti garancije. Informacije o odobreni dodatni opremi lahko dobite pri pooblaščenem prodajalcu izdelkov STIHL.

Na napravi je še posebej prepovedano izvajati kakršne koli spremembe, ki spremenijo moč ali število obratov elektromotorja oziroma motorja z notranjim zgorevanjem.

Z napravo ne smete prevažati predmetov, živali ali ljudi, posebej otrok.

Pri uporabi na javnih površinah, v parkih, na športnih igriščih, na cestah ter na obdelovalnih in gozdnih območjih bodite še zlasti previdni.

Napravo spustite samo v primeru, da stoji na ravni površini in se ne more premakniti.

4.2 Opozorilo – Nevarnosti zaradi električnega toka

Pozor **Nevarnost električnega udara!**

Za električno varnost so zlasti pomembni deli omrežni kabel, omrežni vtič, glavno stikalo in priključni kabel. Poškodovanih kablov, sklopov vtičnic in vtičev ter priključnih kablov, ki niso v skladu s predpisi, ni dovoljeno uporabljati, da se ne izpostavite nevarnosti električnega udara.



Zato redno preverjajte priključni kabel, da ni poškodovan in da ne kaže znakov staranja (krhkost).

Napravo uporabljajte izključno z odvitim omrežnim kablom.

Če uporabljate kabelski navijalnik, mora biti ta pred uporabo vedno povsem odvit.

Nikoli ne uporabljajte poškodovanega kabelskega podaljška. Poškodovanega kabla ne popravljajte, ampak ga zamenjajte.

Če se med uporabo poškoduje omrežni kabel oziroma kabelski podaljšek, omrežni kabel ali kabelski podaljšek takoj izključite iz električnega omrežja. Poškodovanega omrežnega kabla oziroma kabelskega podaljška se ne smete dotikati nikoli.

Naprave ni dovoljeno uporabljati, če so kabli poškodovani ali obrabljeni. Glede poškodb in staranja preverite predvsem omrežni kabel.

Vzdrževalna dela in popravila na kablilih lahko izvajajo le posebej usposobljeni strokovnjaki.

Nevarnost električnega udara!

Poškodovanega kabla ne priklaplajte v električno omrežje in se ga dotaknite samo takrat, ko je ločen od električnega omrežja.

Rezalne enote (noža) se ne dotikajte, dokler naprava ni ločena od električnega omrežja.

Vedno pazite, da so uporabljeni omrežni kabli primerno zaščiteni z varovalko.



Ne delajte v dežju oziroma kadar je mokro.

Uporabljajte izključno podaljške, ki so zaščiteni pred vlago, namenjeni uporabi na prostem in primerni za napravo (⇒ 10.).

Električno napajanje prekinite tako, da izvlečete vtič iz vtičnice. Ne vlecite za priključni kabel.

Naprave ne puščajte brez zaščite na dežju.

Če napravo priključite na generator, ne pozabite, da jo lahko poškodujejo nihanja napetosti.

Napravo priključite le na električno napeljavno, ki ima napravo za zaščito pred okvarnim tokom in prožilni tok največ 30 mA. Več informacij lahko dobite pri svojem elektroinštalaterju.

4.3 Oblačila in oprema



Med delom imejte vedno obute trdne čevlje z oprjemljivim podplatom. Nikoli ne delajte bosi ali na primer v lahkih sandalih.



Med delom in še posebej pri vzdrževalnih delih ter prevozu naprave morate vedno nositi močne rokavice.



Med delom vedno nosite zaščitna očala in zaščito sluha. Uporabljajte jih od začetka do konca.



Pri delu z napravo morate nositi ustrezna in tesno prilegajoča se oblačila t.j. kombinezon, ne pa delovnih halj. Med delom z napravo ne nosite šala, kravate, nakita, visečih trakov ali vrvic ter drugih štrlečih oblačil.

Med obratovanjem in pri vseh delih na napravi morate dolge lase zaščititi (z ruto, kapo itd.).

4.4 Transport naprave

Pri delu uporabljajte rokavice, da se ne poškodujete na ostrih robovih in vročih delih naprave.

Naprave ne prevažajte s prižganim elektromotorjem. Pred prevozom elektromotor izklopite, počakajte, da se nož ustavi, in izvlecite omrežni vtičač.

Napravo prevažajte samo, ko je elektromotor hladen.

Napravo prepeljite samo s polnilnim lijakom, nameščenim v skladu s predpisi.

Nevarnost poškodb zaradi izpostavljenih nožev!

Upoštevajte težo naprave, posebej če jo nagibate.

Pri nalaganju uporabite ustrezne pripomočke za nakladanje (nakladalne rampe, dvigalne naprave).

Na nakladalni površini zavarujte napravo z ustrežno dimenzioniranimi sredstvi za pritrjevanje (jermeni, vrvi itd.) na pritrdilnih točkah, ki so opisane v navodilih za uporabo. (⇒ 12.3)

Napravo vlecite ali potiskajte le s hitrostjo hoje. Ne uporabljajte vleke!

Pri prevozu naprave upoštevajte veljavne krajevne predpise, zlasti glede varnosti pri natovarjanju in prevozu predmetov na tovornih površinah.

4.5 Pred delom

Zagotoviti morate, da z napravo delajo samo osebe, ki poznajo navodila za uporabo.

Upoštevajte lokalne predpise za čase uporabe vrtnih naprav s pogonom na elektromotor oziroma motor z notranjim zgorevanjem.

Pred uporabo naprave zamenjajte okvarjene ter obrabljene in poškodovane dele. Nečitljiva ali poškodovana obvestila o nevarnostih in opozorila na napravi morate zamenjati. Nadomestne nalepke in druge nadomestne dele najdete pri pooblaščenem prodajalcu izdelkov STIHL.

Pred vklopom preverite,

- ali je naprava v brezhibnem stanju. To pomeni, da so prekritja in zaščitne naprave na svojem mestu ter v brezhibnem stanju;

- ali je električni priključek nameščen izključno na po predpisih vgrajeno omrežno vtičnico;
- ali je izolacija priključnega kabla in podaljška, vtiča ter sklopa vtiča in vtičnice brezhibna;
- ali je celotna naprava (ohišje elektromotorja, zaščitne priprave, pritrdilni elementi, noži, gred noža, rezalne plošče itd.) v dobrem stanju in nepoškodovana;
- ali je v napravi ostalo kaj zdrobljenega materiala in ali je polnilni lijak prazen;
- ali so vsi vijaki, matice in drugi pritrdilni elementi na mestu ter dobro priviti. Razrahljane vijake in matice pred začetkom uporabe zategnite (upoštevajte zatezne momente).

Napravo uporabljajte samo na prostem in ne v bližini zidu ali drugega togega predmeta, da se izognete nevarnosti poškodbe in gmotne škode (omejen prostor za manevriranje, lom stekla, praske na avtomobilih itd.).

Naprava mora biti stabilno postavljena na trdni in ravni podlagi.

Naprave ne uporabljajte na tlakovani ali s peskom posuti površini, saj lahko izvržen ali zaradi zračnega toka dvignjen material povzroči telesne poškodbe.

Pred vsakim vklopom poskrbite, da je naprava pravilno zaprta. (⇒ 11.3)

Seznanite se z delovanjem glavnega stikala, da boste lahko v sili reagirali hitro in pravilno.

Zaščita pred škropljenjem v polnilnem lijaku mora prekrivati odprtino za polnjenje in biti nepoškodovana – pokvarjeno zaščitno pred škropljenjem zamenjajte.

Nevarnost telesnih poškodb!

Uporabljajte le napravo, ki je sestavljena skladno s predpisi. Če na napravi manjkajo deli (na primer kolesa), niso več upoštevane predpisane varnostne razdalje, poleg tega lahko ima naprava zmanjšano stabilnost.

Pred vklopom preglejte napravo, ali je brezhibna!

Brezhibna naprava je takšna, ki je v celoti sestavljena, zlasti to pomeni:

- Zgornji del lijaka je nameščen na spodnjem delu lijaka.
- Polnilni lijak je nameščen na osnovni napravi, oba pritrdilna vijaka sta zategnjena z roko.
- Obesa je v celoti nameščena.
- Nameščeni sta obe kolesi.
- Vse zaščitne priprave (izmetalni jašek, zaščita pred škropljenjem) morajo biti nameščene in brezhibne.
- Rezalna enota (rezalna plošča) je nameščena.
- Vsi noži so pravilno nameščeni.

Na napravo nameščenih stikalnih in varnostnih naprav ne smete odstraniti ali premostiti.

Rezalno ploščo preglejte, ali je poškodovana in deformirana ter jo po potrebi zamenjajte.

4.6 Med delom

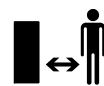

Nikoli ne delajte, kadar so v območju nevarnosti še živali ali druge osebe, zlasti otroci.

Z napravo ne delajte v dežju, med nevihtami in še posebej ne, če obstaja možnost udara strele.

Nevarnost nesreče se pri vlažni podlagi poveča zaradi zmanjšane oprijema uporabnika.

Delajte posebej previdno, da preprečite zdrs. Če je mogoče, se izogibajte uporabi naprave na vlažnih tleh.

Napravo uporabljajte le pri dnevni svetlobi ali dobri umetni osvetlitvi.

Zaradi varnosti mora biti ves čas obratovanja delovno območje čisto in pospravljeno. Predmete, ki bi lahko povzročili spotikanje, na primer kamne, veje, kable itd., odstranite oziroma postavite drugam.

Površina, na kateri stoji uporabnik, ne sme biti višja od površine, na kateri je naprava.

Zagon:

Pred zagonom postavite napravo v stabilen položaj in jo postavite pokončno. Naprave nikoli ne smete zagnati v ležečem položaju.

Napravo vklopite previdno in po navodilih v poglavju »Začetek uporabe naprave« (⇒ 10.5)

Pri zagonu motorja z notranjim zgorevanjem oziroma vklopu elektromotorja ne smete stati pred izmetalno odprtino. V vrtnem drobilniku ob zagonu oziroma vklopu ne sme biti drobljenega materiala. Drobljeni material se lahko izvrže in vas poškoduje.

Pri zagonu naprava ne sme biti nagnjena.

Pogosto vklapljanje in izklapljanje v krajšem časovnem razmiku ni priporočljivo; še zlasti se poskusite izogniti »igranju« s stikalom za vklop- / izklop. Nevarnost pregrevanja elektromotorja.

Zaradi nihanja napetosti, ki ga ob zagonu povzroča naprava, so lahko ob neugodnih razmerah v omrežju motene druge

naprave, priključene na isti električni tokokrog.

V tem primeru je treba primerno ukrepati (npr. priključitev na električni tokokrog, ki ni povezan s prizadeto napravo, delovanje naprave na električnem tokokrogu z nižjo impedanco).

Uporaba:

Nevarnost telesnih poškodb!

Rok ali nog nikoli ne približujte območjem nad in pod vrtečimi se deli oziroma jih ne postavljajte nanje.

Če naprava obratuje, obraza ali drugih delov telesa ne držite nad polnilnim lijakom ali izmetalno odprtino. Z glavo in telesom se nikdar ne približujte odprtini za polnjenje.



Z rokami, drugimi deli telesa ali oblačili nikdar ne segajte v polnilni lijak ali izmetalni jašek. Obstaja velika nevarnost poškodb oči, obraza, prstov, rok itd.

Vedno pazite na ravnotežje in stabilno držo. Ne iztegujte se.

Med obratovanjem ne posegajte v zaščito pred škropljenjem (ne odstranite, dvignite, zatakните ali poškodujte je).

Uporabnik mora za polnjenje stati v opisanem delovnem območju uporabnika. Med celotnim postopkom drobljenja se zadržujte na delovnem področju, v nobenem primeru pa ne na območju izmeta. (⇒ 8.4)

Nevarnost telesnih poškodb!

Med obratovanjem se zdrobljeni material lahko izvrže navzgor. Nosite zaščitna očala, z obrazom se ne približujte odprtini za polnjenje.

Naprave nikdar ne prekucnite, medtem ko teče motor z notranjim zgorevanjem oziroma elektromotor.

Če se naprava med obratovanjem prevrne, takoj izklopite elektromotor in izvlecite omrežni vtičač.

Pazite, da se v izmetalnem jašku ne nabira zdrobljeni material, saj lahko povzroči slabo drobljenje ali povratne udarce.

Pri polnjenju vrtnega drobilnika predvsem pazite, da v drobilni prekat ne pridejo tujki, kot so kovinski deli, kamni, plastika, steklo itd., saj lahko napravo poškodujejo ali povzročijo povratne udarce iz polnilnega lijaka.

Iz istega razloga pazite, da se drobilnik ne zamaši.

Pri polnjenju vrtnega drobilnika z lesnimi ostanki lahko pride do povratnih sunkov. Nosite rokavice!



Pri izteku vrtenja rezalnega orodja pazite, saj traja nekaj sekund, preden se popolnoma umiri.

Izklopite elektromotor, izvlecite omrežni vtičač in počakajte, da se vsa vrteča se orodja ustavijo,

- preden napravo zapustite oziroma ostane nenadzorovana,
- preden napravo premestite, dvignete, prekucnete, potiskate ali vlečete,
- preden odvijete pritrdilne vijake in odprete napravo,
- preden napravo prevažate,
- preden odstranite blokade ali očistite zamašitve na rezalni glavi, v polnilnem lijaku ali v izmetalnem kanalu,
- preden izvedete dela na rezalni plošči,

- preden napravo preizkusite, očistite ali preden na njej izvajate druga dela.

Če pride v rezalno orodje tujek, če naprava začne oddajati nenavadne zvoke ali se začne nenavadno tresti, takoj izključite elektromotor in počakajte, da se naprava ustavi. Izvlecite omrežni vtikač, odstranite polnilni lijak in izvedite naslednje korake:

- Preverite napravo, še posebej rezalno glavo (nož, rezalna plošča, sistem nožev, pritrdilni vijak za nož, pritrdilni obroč), ali je poškodovana, pred ponovnim vklopom in delom pa naj strokovnjak izvede potrebna popravila.
- Preverite, ali so vsi deli rezalne glave dobro pritrjeni, po potrebi zategnite vijake (upoštevajte zatezne momente).
- Poškodovane dele mora zamenjati ali popraviti strokovnjak, zamenjani deli morajo biti enake kakovosti.

4.7 Vzdrževanje in popravila



Pred začetkom vzdrževalnih del (čiščenje, popravilo itd.) in pred preverjanjem, ali je priključni kabel zavozlan ali poškodovan,

napravo postavite na trdna, ravna tla, izklopite elektromotor in izvlecite omrežni vtikač.

Pred vzdrževalnimi deli naj se naprava hladi približno 5 minut.

Omrežni kabel sme popraviti ali zamenjati izključno pooblaščenim elektroinštalater.

Pred vzdrževanjem rezalnega orodja bodite pozorni na to, da se rezalno orodje kljub zaporni napravi še vedno lahko vrti tudi če je električno napajanje izklopljeno.

Če zaradi vzdrževanja odstranite sestavne dele ali zaščitne naprave, jih nemudoma skladno s predpisi znova namestite.

Čiščenje:

Celotno napravo po uporabi skrbno očistite. (⇒ 11.1)

Nikoli ne uporabite visokotlačnega čistilnika in naprave ne čistite pod tekočo vodo (na primer z vrtno cevjo). Ne uporabljajte agresivnih čistil. Ta lahko poškodujejo umetne mase in kovine, kar lahko vpliva na varno uporabo vaše naprave STIHL.

Vzdrževalna dela:

Izvajate lahko samo vzdrževalna dela, ki so opisana v teh navodilih za uporabo. Vsa druga vzdrževalna dela mora izvesti pooblaščen prodajalec.

Če nimate potrebnih znanj in pripomočkov, se **vedno** obrnite na pooblaščenega prodajalca.

Družba STIHL priporoča, naj vzdrževalna dela in popravila izvajajo samo pooblaščen prodajalci izdelkov STIHL. Pooblaščen prodajalci izdelkov STIHL se redno šolajo in dobivajo tehnične informacije.

Uporabljajte izključno orodje, dodatno opremo ali nadgradno opremo, ki jo je družba STIHL potrdila za to napravo, ali tehnično enake dele, saj v nasprotnem primeru obstaja nevarnost nesreč, pri katerih lahko pride do telesnih poškodb ali škode na napravi. Če imate vprašanja, se obrnite na pooblaščenega prodajalca.

Originalno orodje, dodatna oprema in nadomestni deli STIHL so optimalno prilagojeni na napravo in zahteve uporabnika. Originalne nadomestne dele STIHL boste prepoznali po številki nadomestnega dela STIHL, po napisu

STIHL, po potrebi pa tudi po oznaki nadomestnega dela STIHL. Manjši deli imajo lahko tudi samo znak.

Nalepke z opozorili in napotki naj bodo vedno čiste in čitljive. Namesto poškodovane ali izgubljene nalepke si morate pri pooblaščenem prodajalcu izdelkov STIHL priskrbeti nove originalne napise. Če poškodovani sestavni deli zamenjate z novim, pazite, da so na novem delu enake nalepke.

Dela na rezalni enoti izvajajte samo z debelimi zaščitnimi rokavicami in nadvse pazljivo.

Poskrbite, da so vse matice, čepi in vijaki, predvsem pa vijaki rezalne enote dobro priviti, tako da bo naprava v brezhibnem stanju.

Redno pregledujte celotno napravo, še posebej pred shranjevanjem naprave, na primer pred daljšimi prekinitvami dela (zimski premor), ali če opazite obrabo in poškodbe. Obrabljene ali poškodovane dele iz varnostnih razlogov takoj zamenjajte, da bo naprava vedno v brezhibnem stanju.

4.8 Skladiščenje pri daljših prekinitvah dela

Preden napravo ustavite v zaprtem prostoru, počakajte 5 minut, da se ohladi.

Zavarujte napravo pred dostopom nepooblaščenih oseb (npr. otrok).

Pred skladiščenjem (na primer pred zimo) napravo temeljito očistite.

Napravo shranite v brezhibnem stanju.

Napravo na ravni površini spravite tako, da se ne more nenadzorovano premakniti.

Vrtni drobilnik transportirajte samo z nameščenim polnilnim lijakom.

Nevarnost poškodbe zaradi izpostavljenega noža!

4.9 Odstranjevanje

Odpadne snovi lahko škodujejo ljudem, živalim in okolju in jih morate zato strokovno odstraniti.

V centru za recikliranje ali pri svojem specializiranem trgovcu lahko izveste, kako se odpadne snovi strokovno odstrani. Družba STIHL priporoča pooblaščenega prodajalca izdelkov STIHL.

Zagotovite strokovno odstranitev odslužene naprave. Pred odstranitvijo poskrbite, da bo naprava neuporabna. Da bi preprečili nesreče, odstranite napajalni oziroma priključni kabel z elektromotorja.

5. Opis simbolov



Pozor!

Pred prvo uporabo preberite navodila za uporabo.



Nevarnost telesnih poškodb!

Druge osebe naj se ne zadržujejo v območju nevarnosti.

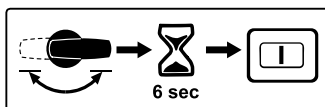
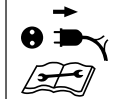
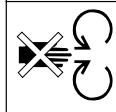
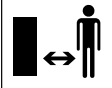

Nevarnost poškodbe!

Vrteča se orodja!
Rok in nog ne držite v odprtinah, ko naprava deluje.

Nevarnost telesnih poškodb!

Pred deli na rezalnem orodju, pred vzdrževalnimi in čistilnimi deli, pred preizkušanjem, ali je priključni kabel zavozlan ali poškodovan, in preden zapustite napravo, izključite elektromotor in izvlecite električni kabel iz naprave.

Nosite zaščito sluha!

Nosite zaščitna očala!

Nosite zaščitne rokavice!

Nevarnost telesnih poškodb!

Ne stopajte na napravo.

Nevarnost telesnih poškodb!

Z rokami, drugimi deli telesa ali oblačili nikdar ne segajte v polnilni lijak ali izmetalni jašek.

Po vklopu stikala za predizbiro med delovanjem je ponoven začetek uporabe mogoč šele po 6 sekundah.

6. Obseg dobave



Postavka	Opis vka	Kosov
A	Osnovna naprava s spodnjim delom lijaka	1
B	Zgornji del lijaka	1
C	Os za kolesa	1
D	Obesa	1
E	Nastavek za kolo	2
F	Vijak M6 x 55	2
G	Šestroba matica	2
H	Kolo	2
I	Pokrov kolesa	2
J	Čep kolesa	2
K	Zatič	2
L	Rezalni vijak P6 x 50	2
M	Izmetalna loputa	1
N	Podaljšek izmeta	1
O	Letev	1
P	Svornik	2
Q	Vijak torx P5 x 20	3
R	Vijak torx P5 x 10	2
S	Varnostni vijak	3
T	Montažno orodje	1
•	Navodila za uporabo	1

7. Priprava naprave na uporabo

-  **Preprečujte okvare na napravi!** Da preprečite škodo na napravi, morate natančno upoštevati vse zatezne momente v poglavju »Priprava naprave na uporabo«.

7.1 Namestitev osi in koles



- Namestitev os kolesa (C) z nastavki (E), vijaki (F) in šestrobimi maticami (G) na obesi (D) in jih privijte z montažnim orodjem (T) (**4 - 6 Nm**).
- Kolo (H) namestite na nameščeno os.
- Vstavite čep kolesa (J) in ga pritrdite z zatičem (K).
- Nataknite pokrov kolesa (I).
- Postopek ponovite še na drugi strani.

7.2 Namestitev podvozja in izmetalnega jaška



1 Namestitev podaljška izmeta

- Osnovno napravo (A) položite na približno 15–20 cm visok kos lesa, kot kaže slika.
- Podaljšek izmeta (N) s kavlji (1) od zadaj obesite v odprtine (2) na osnovni napravi (A) in obrnite navzdol, tako da je sprednji del osnovne naprave natančno vstavljen v odprtino na podaljšku izmeta.
- Vijake (R) privijte v svod kavlja (1) (**1 - 2 Nm**).

2 Montaža podvozja

- Podvozje z obema obesama (3) potisnite do konca v odprtini na osnovni napravi (4).
- Obeso s krivino (5) potisnite v odprtino podaljška izmeta (6).
- Vijake (L) vstavite v odprtine na obesah (7) in privijte (**3 - 4 Nm**).

3 Namestitev letve



- Krivina obes (5) mora ležati natančno v odprtinah podaljška izmeta (6).
- Namestite letev (O) in privijte vijake (Q) (**1 - 2 Nm**).
 - Napravo postavite pokonci.

4 Namestitev izmetalne lopute

- Vpnite izmetalno loputo (M) in vtisnite sornike (P) (po potrebi uporabite plastično kladivo). Pri vpetju pazite, da rebra (8) levo in desno na notranji strani izmetalne lopute natančno sedejo v vodilni upor podaljška izmeta (9).

7.3 Izmetalno loputo odprite in zaprite



Odprite izmetalno loputo:

- Za drobljenje odprite izmetalno loputo (1) navzgor in zapiralno zanko (2) zaskočite v podaljšek izmeta.

Zaprite izmetalno loputo:

- Za transport ali za prihranek prostora pri skladiščenju zanko za zapiranje (2) rahlo dvignite in izmetalno loputo (1) obrnite navzdol.

7.4 Namestitev zgornjega dela lijaka



Lijak lahko vgradi samo strokovni prodajalec s posebnim orodjem. Družba STIHL priporoča pooblaščenega prodajalca izdelkov STIHL.

- Zgornji del lijaka (B) namestite na spodnji del lijaka (1).
- Zaščito pred škropljenjem (2) potisnite navzgor, tako kot kaže slika, in jo pridržite.
- Privijte vijake (S).

8. Napotki za delo

8.1 Kakšen material je primeren za predelavo?

Vrtni drobilnik GHE 355 je primeren za predelavo tako mehkega kot tudi trdega materiala.

Mehek material:

rastlinski ostanki, na primer odpadki sadja in zelenjave, cvetlični razrez, listje itd.

Trd material:

ostanki obrezovanja dreves in žive meje ter debeli in razvejani lesni ostanki.



Ostanki obrezovanja dreves in žive meje naj bodo sveži, saj je seklanje tako učinkovitejše.

8.2 Kakšen material ni primeren za predelavo?

Kamni, steklo, kovinski deli (žice, žebliji ...) ali plastični deli ne smejo priti v vrtni drobilnik.

Osnovno pravilo:

Materiali, ki ne sodijo v kompost, prav tako ne sodijo v vrtni drobilnik.

8.3 Največji dovoljeni premer vej

Podatki veljajo za sveže rezane lesne ostanke:

Največji dovoljeni premer vej

GHE 355: **35 mm**

GHE 375: **40 mm**

8.4 Delovno območje upravljavca



Upravljavec mora biti zaradi varnosti ves čas obratovanja v delovnem območju (siva površina).

Da boste varni pred izvrženim drobljenim materialom, stojte ob strani vrtnega drobilnika in ne neposredno za njim (sivo označena površina A).

8.5 Pravilno polnjenje vrtnega drobilnika



Nevarnost telesnih poškodb!

Poševno ležeče rezalno orodje dopušča možnost povratnega izmeta lesnih ostankov! Za preprečitev poškodb zaradi povratnih udarcev morate vrtni drobilnik pravilno polniti. Če vrtni drobilnik polnite z zadnje strani (to pomeni, da je uporabnik v delovnem območju (⇒ 8.4)), naj bodo lesni ostanki nastavljeni rahlo poševno in usmerjeni skladno s simbolom (1) na levi steni lijaka proti rezalnemu orodju.

Pri polnjenju upoštevajte največji predpisani premer vej. Velika odprtina za polnjenje je namenjena izključno lažjemu vstavljanju močno razvejanih lesnih ostankov.

8.6 Prikaz



Pravi simbol se v prikazu pojavi samo pri delujočem elektromotorju. Zato pred preverjanjem prikaza vklopite vrtni drobilnik. (⇒ 10.5)

Po vklopu vrtnega drobilnika se v prikazu (1) pojavijo naslednji simboli za drobljeni material:

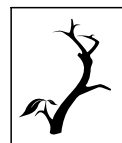

ostanki obrezovanja dreves in žive meje ter debeli in razvejani lesni ostanki.



rastlinski ostanki, na primer odpadki sadja in zelenjave, cvetlični razrez, listje itd.

8.7 Pravilna obremenitev naprave

Elektromotor oziroma motor z notranjim zgorevanjem vrtnega drobilnika obremenite le toliko, da se hitrost vrtenja bistveno ne zmanjša. Vrtne drobilnike vedno polnite enakomerno in neprekinjeno. Če se hitrost vrtenja motorja med delom z vrtnim drobilnikom zmanjša, polnjenje prenehajte in tako razbremenite elektromotor oziroma motor z notranjim zgorevanjem.

8.8 Zaščita proti preobremenitvi

Če pri delu pride do preobremenitve elektromotorja, vgrajena zaščita proti preobremenitvi samodejno izklopi elektromotor.

Po **približno 10 minutah** ohlajanja lahko vrtni drobilnik spet zaženete. Vzroki za pogosto sprožanje zaščite proti preobremenitvi so lahko naslednji:

- Neustrezen priključni kabel (⇒ 10.1)
- Preobremenitev omrežja
- Naprava je preobremenjena zaradi prevelikih količin zdrobljenega materiala ali topih nožev

8.9 Če je rezalna enota vrtnega drobilnika blokirana

Če rezalna enota vrtnega drobilnika med drobljenjem zablokira, takoj izključite elektromotor in izvlecite omrežni kabel. Potem odstranite polnilni lijak in odpravite vzrok motnje.

9. Varnostna oprema

9.1 Zapora proti ponovnemu zagonu elektromotorja

Napravo je mogoče zagnati le s stikalom, ne pa tudi z vključitvijo priključnega kabla v vtičnico.

9.2 Varnostna zapora

Elektromotor oziroma rezalno orodje lahko zažene le, če je polnilni lijak pravilno zaprt. Če med delovanjem odvijete desni pritrdilni vijak (gledano s sprednje strani naprave), se elektromotor in rezalno orodje po nekaj sekundah samodejno ustavi.

9.3 Zavora izteka elektromotorja

Zavora izteka elektromotorja ob izklopu skrajša čas izteka motorja in nožev na nekaj sekund.

9.4 Zaščitni pokrovi

Vrtni drobilnik je opremljen z zaščitnimi pokrovi na polnilnem in izmetnem območju. Sem spadajo polnilni lijak z

zgornjim delom lijaka in zaščito pred škropljenjem, podaljšek izmeta in izmetalna loputa.

Zaščitni pokrovi pri sekljanju zagotavljajo varno razdaljo od sekljalnih nožev.

10. Začetek uporabe naprave



Nevarnost telesnih poškodb!

Pred uporabo vrtnega drobilnika skrbno preberite poglavje »Za vašo varnost« (⇒ 4.) in upoštevajte vsa varnostna navodila.

- Elektromotor vključujte samo tako, kot je opisano v navodilih. (⇒ 10.5)

10.1 Električna priključitev vrtnega drobilnika



Nevarnost telesnih poškodb!

Upoštevajte vsa varnostna navodila v poglavju »Opozorilo – Nevarnost zaradi električne napetosti« (⇒ 4.2).



Vrtni drobilniki v izvedbi za Veliko Britanijo imajo priključni kabel dolžine 10 m.

Vanj je vgrajena vtična varovalka.

Omrežna napetost in delovna napetost se morata ujemati (glejte tipsko tablico).

Omrežni kabel mora biti pravilno zavarovan. (⇒ 17.)

Kot priključni kabel je dovoljeno uporabiti samo kabel, ki ni lažji od kabla z gumijastim plaščem **H07 RN-F DIN/VDE 0282**.

Vtične povezave morajo biti zaščitene pred škropljenjem vode. Neustrezni kabelski podaljški povzročajo izgubo moči in lahko privedejo do poškodbe elektromotorja.

Presek omrežnega kabla mora znašati najmanj **3 x 1,5 mm²** pri dolžini do **25 m** oz. **3 x 2,5 mm²** pri dolžini do **50 m**.

Spoji vtičnic in vtičev priključnega kabla morajo biti iz gume ali prevlečeni z gumo in ustrezati standardu **DIN/VDE 0620**.

Ta naprava je namenjena za delovanje z električnim omrežjem s sistemsko impedanco Z_{max} na odjemni točki (hišni priključek), ki znaša največ **0,435 ohma (pri 50 Hz)**.

Uporabnik mora zagotoviti, da bo naprava priključena izključno na napajalno električno omrežje, ki izpolnjuje te zahteve. Po potrebi lahko dobite informacije o sistemski impedanci pri krajevnem elektrodistribucijskem podjetju.



Več informacij o priključitvi na električno omrežje lahko dobite pri svojem elektroinstalaterju.

10.2 Priklop na omrežje



Pri izbiranju omrežnega kabla upoštevajte vse točke poglavja »Električna priključitev naprave« (⇒ 10.1).



GHE 355:

- Vtičnico omrežnega kabla priključite na 3-polni vtič (1) naprave.

GHE 375:

- Vtičnico omrežnega kabla priključite na 5-polni vtič (2) naprave.

10.3 Odklop iz omrežja



Omrežni kabel ločite samo tako, da potegnete za spoj vtiča in vtičnice. Ne vlecite kabla.

Če med uporabo vrtnega drobilnika prekinete dovod električne energije, ga lahko znova vključite šele po 12 sekundah zakasnitve.

10.4 Zaščita proti izvleku kabla



Med delom zaščita proti izvleku kabla preprečuje, da bi se priključni kabel nehote izvlekel in tako na napravi povzročil poškodbe omrežnega priključka. Priključni kabel mora biti zato napeljan skozi zaščito proti izvleku kabla.

Obešanje kabla na zaščito proti izvleku kabla:

- Priključite omrežni kabel. (⇒ 10.2)
- Priključni kabel (1) oblikujte v zanko in jo napeljite skozi odprtino (2).
- Zanko zavijajte čez kavelj (3) in jo zategnite.

Snemanje kabla z zaščite proti izvleku kabla:

- Zanko omrežnega kabla sprostite s kavljaja (3).
- Zanko priključnega kabla (1) izvlecite iz odprtine (2).
- Omrežni kabel po potrebi odklopite. (⇒ 10.3)

10.5 Vklp vrtnega drobilnika



V napravi ne sme biti drobljenega materiala, saj lahko ob vklopu pride do izmeta.

Zaporna naprava rezalne plošče mora biti vedno pomaknjena do konca. (⇒ 11.6)



Če je stikalo za predizbiro v navpičnem položaju (osrednji položaj), vrtnega drobilnika ni mogoče vklopiti.

- Priključite omrežni kabel. (⇒ 10.2)
- Pritisnite zeleno tipko (1) na stikalu.

Vrtni drobilnik se zažene.

10.6 Izklp vrtnega drobilnika



Elektromotor izklopite šele, ko v napravi ni več zdrobljenega materiala. V nasprotnem primeru lahko ob ponovnem vklopu pride do blokade rezalne plošče.

- Pritisnite rdečo tipko (1) na stikalu.

Elektromotor vrtnega drobilnika se izklopi in samodejno zavre.



Nevarnost telesnih poškodb!

Po ustavitvi elektromotorja pazite, saj preteče nekaj sekund, preden se delovno orodje popolnoma ustavi.

10.7 Stikalo za predizbiro



Vrtna drobilnika GHE 355 in GHE 375 sta primerna za predelavo tako mehkega kot tudi trdega materiala. Z obračanjem stikala za predizbiro nastavite način drobljenja.



Če med delovanjem vrtnega drobilnika ali po izklopu vrtnega drobilnika med časom naknadnega vrtenja elektromotorja (elektromotor še ne miruje) pritisnete stikalo za predizbiro, lahko vrtni drobilnik zaradi varnosti znova vklopite šele po 6 sekundah zakasnitve. (⇒ 10.5)



Šele po vklopu vrtnega drobilnika se v prikazu pojavi pravi simbol za obdelovani drobljeni material.

Preverjanje nastavitve:

- Vklpote vrtni drobilnik. (⇒ 10.5)
V prikazu (1) se pojavi simbol za trenutno nastavljeni obdelovani drobljeni material. (⇒ 8.6)

Spreminjanje nastavitve:

- Izklopite vrtni drobilnik in počakajte, da se rezalna glava ustavi. (⇒ 10.6)
- Stikalo za predizbiro (2) obrnite za 180°.
- Znova vklpote vrtni drobilnik. (⇒ 10.5)
V prikazu (1) se pojavi simbol za trenutno nastavljeni obdelovani drobljeni material. (⇒ 8.6)

10.8 Drobljenje

- Vrtni drobilnik postavite na ravno in trdno podlago.

- Uporabite ustrezno prilegajoče zaščitne rokavice, zaščitna očala in zaščito sluha.
- Odprite izmetalno loputo. (⇒ 7.3)
- Omrežni kabel priklopite na vrtni drobilnik. (⇒ 10.2)
- Vključite vrtni drobilnik. (⇒ 10.5)
- Počakajte, da vrtni drobilnik doseže najvišje število vrtljajev (vrtljaji prostega teka).
- Preverite, če se obdelovani zdrobljeni material (trdi ali mehki material) ujema s simbolom v prikazu. (⇒ 8.6)
- Če se prikaz ne ujema, spremenite nastavitve. (⇒ 10.7)
- Vrtni drobilnik pravilno napolnite z materialom za drobljenje. (⇒ 8.5)
- Izklopite vrtni drobilnik. (⇒ 10.6)

11. Vzdrževanje



Nevarnost telesnih poškodb!

Pred vzdrževalnimi deli in čiščenjem ter zlasti pred deli na rezalni glavi obvezno snemite omrežni kabel, s čimer preprečite nenameren vklop elektromotorja.



Nevarnost telesnih poškodb!

Delajte le z rokavicami. Nikoli se ne dotikajte nožev, dokler se popolnoma ne ustavijo.



Če nimate potrebnih znanj ali pripomočkov, se vedno obrnite na svojega prodajalca.

Družba STIHL priporoča, naj vzdrževalna dela in popravila izvajajo samo pooblašeni prodajalci izdelkov STIHL.

Družba STIHL priporoča, da uporabljate originalne nadomestne dele STIHL.

11.1 Čiščenje naprave

Vzdrževalni interval: Po vsaki uporabi

Po vsaki uporabi napravo temeljito očistite. Skrbno ravnanje ščiti napravo pred okvarami in podaljšuje njeno življenjsko dobo.



Curka vode nikoli ne usmerite v dele motorja elektromotorja oziroma motorja z notranjim zgorevanjem, tesnila, ležajna mesta in električne dele, kot so stikala. To ima lahko za posledico draga popravila.



Če umazanije in drugih ostankov ne morete odstraniti z vodo, ščetko, vlažno krpo ali leseno palico, podjetje STIHL priporoča uporabo posebnega čistila (na primer posebno čistilo STIHL).

Ne uporabljajte agresivnih čistil.

Redno čistite rezalne plošče.

Napravo lahko čistite samo v prikazanem položaju.

- Odstranite polnilni lijak. (⇒ 11.4)

Z dovoda hladnega zraka (sesalnih rež) na ohišju elektromotorja odstranite umazanijo in tako omogočite zadostno hlajenje elektromotorja.

11.2 Servisni intervali

Svetujemo vam, da specializirani trgovec **enkrat letno** opravi servis vašega vrtnega drobilnika.

Družba STIHL priporoča pooblaščenega prodajalca izdelkov STIHL.

11.3 Namestitev polnilnega lijaka



Nevarnost telesnih poškodb!

Delajte le s tesnimi rokavicami.



Preden začnete nameščati polnilni lijak, se prepričajte, da je rezalna glava blokirana z zaporno napravo.

- Polnilni lijak (1) obesite na pritrdilne kavlje osnovne naprave (2), nato pa ga nagnite naprej.
- Privijte in pritegnite pritrdilne vijake (3).



Po namestitvi preglejte, ali je polnilni lijak pravilno obešen v pritrdilni kavelj.

11.4 Odstranjevanje polnilnega lijaka



Nevarnost telesnih poškodb!

Preden odvijete pritrdilne vijake, izvlecite omrežni vtič. Delajte le s tesnimi rokavicami.

- Odvijte in odstranite pritrdilne vijake (1).
- Polnilni lijak (2) zavrtite nazaj in ga odstranite.

11.5 Servisni interval za komplet nožev

Vzdrževalni interval: pred vsako uporabo

komplet nožev (sestavljeno iz rezalne plošče, nožev za drobljenje, varnostne podložke, pritrdilnega obroča in vijaka) glede obrabe, razpok ali drugih poškodb in če je dobro pritrjena.

11.6 Odstranjevanje kompleta nožev



Nevarnost telesnih poškodb!

Delajte le z rokavicami!



Nikoli se ne dotikajte nožev, dokler se popolnoma ne ustavijo.

1 Pritrditev rezalne plošče

- Odstranite polnilni lijak. (⇒ 11.4)
- Rezalno ploščo (1) zavrtite v prikazani položaj in pomaknite zaporno napravo (2) do konca navzgor.

2 Odvijte komplet nožev

- Vijak (3) zrahljajte z montažnim orodjem (T) in jih do konca odvijte.
- Odstranite vijak (3), varnostno podložko (4) in pritrdilni obroč (5).

3 Odstranitev krilatih nožev

- Odstranite krilati nož (6), krilati nož (7) in krilati nož (8).

4 Odstranitev rezalne plošče

- Zaporno napravo (2) ponovno prestavite v prvotni položaj.
- Dvignite rezalno ploščo (1).

11.7 Namestitev kompleta nožev



Nevarnost telesnih poškodb!

Delajte le z rokavicami!



Preden namestite komplet nožev, preglejte, če so rezalna plošča in vsi noži za drobljenje brezhibni in na njih ni zarez, razpok ali nalomljenih mest.



Preden namestite komplet nožev s sistemom nožev na napravo, očistite rezalno ploščo in nože za drobljenje.



Rezalna plošča skupaj z nožem za drobljenje in tremi krilatimi noži je opremljena z zarezanim sistemom nožev. Tako celotne rezalne glave ni mogoče napačno namestiti, saj lahko nože na sistem namestite le, če so v pravilnem položaju.

1 Namestitev rezalne plošče

- Rezalno ploščo (1) nataknete na sistem nožev. Pri tem pazite na zareze na sistemu nožev.

2 Fiksiranje kompleta nožev

- Rezalno ploščo (1) zavrtite v prikazani položaj in pomaknite zaporno napravo (2) do konca navzgor.

3 Natikanje krilatega noža



Na notranji strani krilatega noža si oglejte številke (3), ki kažejo vrstni red namestitve.

- Nataknete krilati nož (4), krilati nož (5) in krilati nož (6).

4 Pritrditev kompleta nožev

- Namestite pritrdilni obroč (7) in ga pritrdite skupaj z varovalno podložko (8) in vijakom (9).
- Vijak (9) privijte z montažnim orodjem (T) z navorom (**45 - 50 Nm**).
- Zaporno napravo (2) ponovno prestavite v prvotni položaj.
- Namestite polnilni lijak. (⇒ 11.3)

11.8 Meje obrabe noža



Nože je treba obrniti oziroma zamenjati, preden dosežejo navedeno mejo obrabe. Družba STIHL priporoča pooblaščenega prodajalca izdelkov STIHL.

1 Pregled nožev

- 1 kombinirani nož (1)
- 3 krilati noži (2)
- 2 trgalna noža (3)
- Odstranite komplet nožev. (⇒ 11.6)

2 Kombinirani nož

- Na dotični rob kombiniranega noža (4) nastavite ravnilo (5). Razdalja (A) med ostrim robom in ravnilom predstavlja obrabo.

Najvišja meja obrabe (A) kombiniranega noža (1):

A = 5 mm

3 Krilati nož



Postopek merjenja in navedena vrednost sta enaka za vse tri krilate nože.



Na krilatih nožih lahko pride zaradi neenakomerne obremenitve ostrih robov do nesimetrične obrabe.

- Meritve širine noža izvedite na dveh do treh točkah vzdolž ostrega roba. Uporabite najnižjo vrednost.

Najmanjša izmerjena širina (B)

Krilati nož (2):

B = 40 mm

4 Trgalni nož



Postopek merjenja in navedena vrednost sta enaka za oba trgalna noža.



Na trgalnih nožih lahko pride zaradi neenakomerne obremenitve ostrih robov do nesimetrične obrabe.

- Meritve širine noža izvedite na dveh do treh točkah vzdolž ostrega roba. Uporabite najnižjo vrednost.

Najmanjša izmerjena širina (C, D)

Trgalni nož (3):

C = 23 mm

D = 16 mm

11.9 Ostrenje nožev za drobljenje



Svetujemo vam, da ostrenje vseh nožev za drobljenje opravi izključno specializirani trgovec, saj napačno naostreni noži (napačen kot ostrenja, neuravnoteženost zaradi različno naostrenih nožev itd.) vplivajo na slabše delovanje (vlek drobljenega materiala, stabilnost rezil itd.) vrtnega drobilnika.

- Odstranite komplet nožev. (⇒ 11.6)

Kot ostrenja:

Kot ostrenja vseh nožev za drobljenje je **30°**.

Navodila za ostrenje nožev za drobljenje:

Nože za drobljenje je treba naostriti upoštevajoč naslednja navodila:

- Nože pri brušenju hladite, na primer z vodo. Ne sme se pojaviti modro obarvanje, saj se s tem zmanjša trajnost ostrenja rezila.
- Nož nabrusite enakomerno, da se izognete tresenju zaradi neuravnoteženosti.
- Pred vgradnjo preglejte nože, da niso poškodovani: Če so na njih vdrtine ali razpoke ali če so dosežene meje obrabe, jih je treba zamenjati.
- Rezila na nožih naostrite upoštevajoč podatke o stalnem kotu brušenja.
- Nože naostrite proti rezilu.

11.10 Elektromotor in kolesa

Elektromotor ne potrebuje vzdrževanja.

Ležaji koles ne potrebujejo vzdrževanja.

11.11 Shranjevanje in prezimovanje

Napravo shranjujte v suhem in zaprtem prostoru s čim manj prahu. Zagotovite, da bo naprava shranjena zunaj dosega otrok.

Napravo shranjujte samo v brezhibnem stanju.

Trdno privijte vse matice, čepe in vijake, zamenjajte nečitljiva opozorila o nevarnostih in napotke na napravi,

preverite celoten stroj glede obrabe ali poškodb. Obrabljene ali poškodovane dele zamenjajte.

Morebitne motnje na napravi je treba odpraviti pred skladiščenjem.

Kadar naprava dalj časa ne obratuje (čez zimo), upoštevajte naslednja navodila:

- Skrbno očistite vse zunanje dele naprave.
- Vse premične dele dobro naoljite oz. namastite.

12. Transport



Nevarnost telesnih poškodb!

Pred transportom skrbno preberite in upoštevajte poglavje »Za vašo varnost«, zlasti poglavje »Transport naprave«. (⇒ 4.4)

Vrtni drobilnik transportirajte samo z nameščenim lijakom. Preden dvignete napravo, si preberite in upoštevajte navedene teže v poglavju »Tehnični podatki«. (⇒ 17.)

12.1 Vlečenje ali potiskanje vrtnega drobilnika



- Vrtni drobilnik primite za zgornji del lijaka (1) in ga nagnite nazaj.
- Nato lahko vrtni drobilnik počasi (korakoma) vlečete ali potiskate.

12.2 Dviganje ali nošenje vrtnega drobilnika



Za dviganje in nošenje sta vedno potrebni najmanj 2 osebi.

Nosite primerno zaščitno opremo, ki v celoti pokriva podlahti in trup.

- 1. oseba: Vrtni drobilnik primite za ročaja na zgornjem delu lijaka (1).
- 2. oseba: Vrtni drobilnik primite za letev podaljška izmeta (2).
- Hkrati dvignite vrtni drobilnik.

12.3 Prenos vrtnega drobilnika na tovorno površino



- Napravo zavarujte z ustreznimi pritrdili pred zdrsom. Vrvi oziroma pasove pritrdite na obeso (1) ali polnilni lijak (2).

13. Zmanjšanje obrabe in preprečevanje okvar

Pomembni napotki za vzdrževanje in negovanje za skupino izdelkov

Električni vrtni drobilnik (STIHL GHE)

Za telesne poškodbe in materialno škodo, ki je nastala zaradi neupoštevanja navodil za uporabo, še posebej glede varnosti, upravljanja in vzdrževanja, ali zaradi uporabe nedovoljenih dodatnih ali rezervnih delov, družba STIHL ne prevzema nobene odgovornosti.

Obvezno upoštevajte naslednja pomembna navodila za preprečevanje škode in čezmerne obrabe svoje naprave STIHL:

1. Obrabni deli

Nekateri deli naprav STIHL so tudi pri uporabi, ki je skladna s predpisi, podvrženi normalni obrabi ter jih je zato glede na način in čas uporabe treba pravočasno zamenjati.

To so na primer:

- Noži
- Rezalna plošča

2. Upoštevanje določil v teh navodilih za uporabo

Uporaba, vzdrževanje in shranjevanje naprave STIHL mora potekati tako skrbno, kot je opisano v teh navodilih za uporabo. Za vso škodo, ki nastane zaradi neupoštevanja varnostnih navodil ter navodil za uporabo in vzdrževanje, je odgovoren uporabnik.

To še zlasti velja za:

- premalo dimenzioniran kabel (prerez),
- napačno električno priključitev (napetost),
- spremembe na izdelku, ki jih podjetje STIHL ni odobrilo,
- uporabo orodja in opreme, ki sta za napravo neustrezna, neprimerna ali slabe kakovosti,
- uporabo izdelka v nasprotju s predpisi,
- uporabo izdelka na športnih ali tekmovalnih prireditvah,
- posledično škodo, nastalo zaradi nadaljnje uporabe izdelka s poškodovanimi deli.

3. Vzdrževalna dela

Redno je treba izvajati vsa v razdelku »Vzdrževanje« navedena dela.

Če uporabnik teh vzdrževalnih del ne more izvajati sam, naj jih izvede pooblaščen prodajalec.

Družba STIHL priporoča, naj vzdrževalna dela in popravila izvajajo samo pooblaščen prodajalci izdelkov STIHL.

Pooblaščen prodajalci izdelkov STIHL se redno šolajo in dobivajo tehnične informacije.

Če dela niso pravilno izvedena, lahko pride do okvar, za katere je odgovoren uporabnik.

V to skupino spadajo med drugim:

- škoda na elektromotorju zaradi nezadostnega čiščenja dovoda hladnega zraka (sesalne reže, hladilna rebra, ventilator),
- korozijska in druga posledična škoda, nastala zaradi nepravilnega skladiščenja,
- škoda na napravi zaradi uporabe nadomestnih delov slabše kakovosti,
- škoda, ki je nastala zaradi nepravočasnega ali nezadostnega vzdrževanja oziroma zaradi vzdrževalnih del in popravil, ki niso bila opravljena v delavnicah specializiranih trgovcev.

14. Običajni nadomestni deli

Celotna rezalna plošča

6011 700 5100

Kombinirani nož

6011 702 5100

Krilati nož 1

6011 702 0300

Krilati nož 2

6011 702 0310

Krilati nož 3

6011 702 0320

Komplet trgalnih nožev

6011 007 1000

15. Varovanje okolja



Zdrobljeni material ne sodi v smeti. Treba ga je kompostirati. Embalaža, naprava in oprema so narejeni iz materialov, ki se lahko reciklirajo in jih je treba temu primerno odstraniti.

Ločeno, okolju prijazno odlaganje ostankov materiala spodbuja reciklažo vrednih materialov. Zato napravo po izteku življenjske dobe dostavite centru za zbiranje in predelavo surovin.

15.1 Odstranjevanje

Pred odstranitvijo poskrbite, da bo naprava neuporabna.

Odstranite predvsem omrežni kabel oziroma priključni kabel elektromotorja.

Nevarnost poškodb zaradi nožev!

Tudi odsluženih vrtnih drobilnikov nikoli ne puščajte brez nadzora. Zagotovite, da so naprava in noži shranjeni zunaj dosega otrok.

16. EU-izjava o skladnosti

16.1 Vrtni drobilnik STIHL GHE 355.0, GHE 375.0

STIHL Tirol GmbH
Hans Peter Stihl-Straße 5
6336 Langkampfen
Avstrija

na lastno odgovornost izjavlja, da naprava

- vrsta: električni vrtni drobilnik
- znamka: STIHL
- tip: GHE 355.0, GHE 375.0
- identifikacija serije: 6011

ustreza zadevnim določbam Direktiv 2000/14/EC, 2006/42/ES, 2014/30/EU in 2011/65/EU ter da je bila razvita in izdelana skladno z različicami naslednjih standardov, veljavnimi na datum proizvodnje: EN 50434, EN 60335-1, EN 55014-1, EN 55014-2, EN 61000-3-2 in EN 61000-3-3 (če se uporablja).

Ime in naslov udeleženega imenovanega urada:
TÜV Rheinland LGA Products GmbH
Tillystraße 2
D-90431 Nürnberg

Pri ugotavljanju izmerjene in zagotovljene ravni zvočne moči smo ravnali skladno z Direktivo 2000/14/EC, priloga V.

- Izmerjena raven zvočne moči: 97,4 dB(A)
- Zagotovljena raven zvočne moči: 100 dB(A)

Tehnično dokumentacijo hrani oddelek za izdajo dovoljenj podjetja STIHL Tirol GmbH.

Leto izdelave in številka stroja sta navedena na vrtnem drobilniku.

Langkampfen, 02.11.2020

STIHL Tirol GmbH

Za



Matthias Fleischer, vodja raziskav in razvoja

Za



Sven Zimmermann, vodja kakovosti

17. Tehnični podatki

GHE 355.0 / GHE 375.0:

Serijska oznaka	6011
Frekvenca	50 Hz
Razred zaščite	I
Vrsta zaščite	zaščiteno pred škropljenjem (IPX4)

GHE 355.0 / GHE 375.0:

Način uporabe	P40
	40 s trajajoča obremenitev
	60 s prostega teka
	trajen
Pogon rezalne glave	
Skladno z direktivo 2000/14/EC:	
Zagotovljena raven zvočne moči L_{WA}	100 dB(A)
\emptyset kolesa	250 mm
D/Š/V	122/50/141

GHE 355.0:

Motor, vrsta	elektromotor (~)
Proizvajalec	ATB
Tip	BSRBF 0,75/2-C
Napetost	230 V~
Poraba moči	2500 W
	2000 W (GB)
	2000 W (CH)
Potrebna varovalka*	16 A
	10 A (CH)

Največji dovoljeni premer vej	35 mm
Nazivno število vrtljajev elektromotorja	2750 vrt/min

Skladno z direktivo 2006/42/EC:	
Raven zvočnega tlaka na delovnem mestu L_{pA}	94 dB(A)
Negotovost K_{pA}	3 dB(A)
Teža	30 kg
	29 kg (CH)
	32 kg (GB)

GHE 375.0:

Motor, vrsta	elektromotor (~3)
Proizvajalec	ATB
Tip	BSRF 0,75/2-C
Napetost	400 V~
Poraba moči	3000 W
Potrebna varovalka*	10 A
Največji dovoljeni premer vej	40 mm
Nazivno število vrtljajev elektromotorja	2810 vrt/min
Skladno z direktivo 2006/42/EC:	
Raven zvočnega tlaka na delovnem mestu L_{pA}	95 dB(A)
Negotovost K_{pA}	3 dB(A)
Teža	31 kg

* **Pozor!**

Pri omrežni varovalki, manjši od 16 A, se lahko ob zagonu ali večji obremenitvi naprave pogosto sproži varovalka.

17.1 REACH

REACH je uredba ES za registracijo, ocenjevanje in odobritev kemikalij.

Za informacije o izpolnitvi uredbe ES REACH št. 1907/2006 glejte spletno mesto www.stihl.com/reach.

18. Iskanje napak

✘ po potrebi obiščite pooblaščenega prodajalca; podjetje STIHL priporoča pooblaščenega prodajalca izdelkov STIHL.

Motnja:

Elektromotor se ne zažene

Možni vzroki:

- Zaščita elektromotorja je aktivirana
- Ni omrežne napetosti
- Priključni kabel, vtič, vtičnica ali stikalo je pokvarjeno
- Varovalka vtiča za Veliko Britanijo je poškodovana (velja samo za naprave, izdelane za Veliko Britanijo)
- Polnilni lijak ni pravilno zaprt – izključeno je varnostno stikalo (varnostna zapora)
- Blokirana je rezalna plošča
- Zaporna naprava ni bila prestavljena v prvotni položaj

Rešitev:

- Ohladite napravo (⇒ 8.8), (⇒ 10.7)
- Preverite omrežni kabel in varovalko ✘ (⇒ 10.1)
- Preverite oziroma zamenjajte kabel, vtič, vtičnico oziroma stikalo (elektroinštalater) ✘ (⇒ 10.1)
- Zamenjajte varovalko ✘ (⇒ 10.1)
- Pravilno zaprite in privijte polnilni lijak (⇒ 11.3)
- Odstranite polnilni lijak in iz ohišja odstranite ostanke sekljanja (Pozor: izvlecite omrežni kabel) (⇒ 11.4)
- Zaporno napravo prestavite v prvotni položaj (⇒ 11.7)

Motnja:

Zmanjšana zmogljivost sekljanja

Možni vzroki:

- Topi noži
- Napačno nabrušeni noži
- Predolg omrežni kabel

- Zvita rezalna plošča

Rešitev:

- Zamenjajte ali nabrusite nože za drobljenje ✘ (⇒ 11.9), (⇒ 11.8)
- Pravilno naostrite nož ✘ (⇒ 11.9)
- Uporabite krajši omrežni kabel (⇒ 10.1)
- Preglejte rezalno ploščo ✘

Motnja:

Lesnih ostankov ne potegne v napravo

Možni vzroki:

- Napačna smer vrtenja rezalne plošče
- Topi ali napačno naostrjeni noži

Rešitev:

- Spremenite smer vrtenja rezalne plošče (⇒ 10.7)
- Naostrite kombinirani nož, pri čemer natančno upoštevajte kot ostrenja ✘ (⇒ 11.9)

Motnja:

Namestite polnilnega lijaka ni mogoča

Možni vzroki:

- Zaporna naprava ni bila prestavljena v prvotni položaj

Rešitev:

- Zaporno napravo prestavite v prvotni položaj (⇒ 11.7)

19. Načrt servisiranja

19.1 Potrditev predaje

Model: _____

Serijska številka:

□	□	□	□	□	□	□	□	□	□
---	---	---	---	---	---	---	---	---	---

Datum: _____

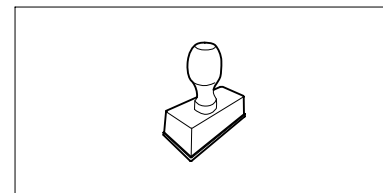



Naslednji servis

Datum: _____

19.2 Potrditev servisa

Pri vzdrževalnih delih ta navodila za uporabo dajte pooblaščenemu prodajalcu izdelkov STIHL. Ta bo na vnaprej natisnjenih poljih potrdil izvedbo servisnih del.

 Servis izveden dne

 Datum naslednjega servisa

Milá zákazníčka, milý zákazník,

teší nás, že ste sa rozhodli pre výrobok spoločnosti STIHL. Naše výrobky vyvíjame a vyrábame v špičkovej kvalite podľa požiadaviek našich zákazníkov. Tým vznikajú výrobky s vysokou spoľahlivosťou aj pri extrémnom namáhaní.

Spoločnosť STIHL je tiež zárukou kvalitného servisu. Naše špecializované predajne zabezpečujú kompetentné poradenstvo a zaškolenie, ako aj rozsiahlu technickú podporu.

Ďakujeme vám za vašu dôveru a želáme vám veľa radosti s výrobkom spoločnosti STIHL.

Dr. Nikolas Stihl

DÔLEŽITÉ! PRED POUŽITÍM PREČÍTAJTE A USCHOVAJTE.

1. Obsah

O tomto návode na obsluhu	286
Všeobecne	286
Vysvetlivky na čítanie návodu na obsluhu	286
Verzia podľa krajiny vývozu	287
Popis stroja	287
Pre vašu bezpečnosť	287
Všeobecne	287
Varovanie – nebezpečenstvo úrazu elektrickým prúdom	288
Odev a výbava	288
Preprava stroja	289
Pred začiatkom práce	289
Počas práce	290
Údržba a opravy	291
Uskladnenie pri dlhších prevádzkových prestávkach	292
Likvidácia	292
Popis symbolov	292
Rozsah dodávky	293
Príprava stroja na prevádzku	293
Montáž osi kolies a kolies	293
Montáž podvozka a vyhadzovacieho kanála	293
Otvorenie a uzavretie vyhadzovacej klapky	294
Montáž horného dielu podávacieho lievika	294
Pokyny pre prácu	294
Čo všetko sa dá spracovať drvením?	294
Aký materiál nemožno spracovávať?	294
Maximálny priemer konárov	294
Pracovný priestor obsluhy	294

Správne plnenie záhradného drviča	295
Ukazovateľ	295
Správne zaťaženie stroja	295
Ochrana proti prúdovému preťaženiu	295
Zablokovanie reznej jednotky záhradného drviča	295
Bezpečnostné zariadenia	295
Blokovanie opakovaného rozbehu elektromotora	295
Bezpečnostné zaistenie	295
Dobehová brzda elektromotora	295
Ochranné kryty	295
Uvedenie stroja do prevádzky	296
Pripojenie záhradného drviča do elektrickej siete	296
Pripojenie sieťového kábla	296
Odpojenie sieťového kábla	296
Odlahčenie napnutia elektrického kábla	296
Zapnutie záhradného drviča	297
Vypnutie záhradného drviča	297
Prepínač typu drvenia	297
Drvenie	297
Údržba	298
Čistenie stroja	298
Servisné intervaly	298
Montáž podávacieho lievika	298
Demontáž podávacieho lievika	298
Servisné intervaly pre súpravu nožov	299
Demontáž súpravy nožov	299
Montáž súpravy nožov	299
Hranice opotrebovania nožov	299
Brúsenie drviacich nožov	300
Elektromotor a kolesá	300

Uskladnenie stroja a zimná prestávka	300
Preprava stroja	301
Ťahanie alebo presúvanie záhradného drviča	301
Zdvíhanie alebo prenášanie záhradného drviča	301
Preprava záhradného drviča na ložnej ploche	301
Opatrenia na minimalizovanie opotrebovania a na zabránenie vzniku škôd	301
Bežné náhradné diely	302
Ochrana životného prostredia	302
Likvidácia	302
Prehlásenie o zhode výrobcom - EÚ	302
Záhradný drvič STIHL GHE 355.0 L, GHE 375.0 L	302
Technické údaje	303
REACH	303
Hľadanie porúch	304
Servisný plán	304
Potvrdenie o prevzatí	304
Potvrdenie o vykonaní servisných prác	304

2. O tomto návode na obsluhu

2.1 Všeobecne

Tento návod na obsluhu je **originálny návod na obsluhu** od výrobcu v zmysle smernice EÚ 2006/42/EC.

Firma STIHL neustále pracuje na ďalšom vývoji a rozširovaní ponuky svojich výrobkov, preto si vyhradzuje právo na zmeny obsahu dodávok, ktoré sa môžu

týkať formy, technického vybavenia či príslušenstva.

Z tohto dôvodu nemožno na základe údajov a obrázkov uvedených v tomto katalógu vzniknúť žiadne právne nároky.

V tomto návode na obsluhu sú príp. popísané modely, ktoré nie sú vo vašej krajine dostupné.

Tento návod na obsluhu je chránený autorskými právami. Všetky práva zostávajú vyhradené, a to najmä právo na rozmnožovanie, preklady a úpravy prostredníctvom elektronických systémov.

2.2 Vysvetlivky na čítanie návodu na obsluhu

Obrázky a texty opisujú určité manipulačné kroky.

V návode na obsluhu sú vysvetlené tiež všetky obrázkové symboly, ktoré sú umiestnené na stroji.

Smer pohľadu:

Definícia smeru pohľadu v návode na obsluhu **vľavo** a **vpravo**:
Obsluha stroja stojí za strojom (pracovná poloha).

Odkaz na kapitolu:

Šípka ukazuje na príslušné kapitoly a podkapitoly, v ktorých môžete nájsť ďalšie vysvetlenie. V nasledujúcom príklade je uvedený odkaz na kapitolu: (⇒ 4.)

Označenie jednotlivých textových sekvencií:

Opísané pokyny môžu byť označené ako niektorý z nasledujúcich príkladov.

Manipulačné kroky, ktoré vyžadujú zásah obsluhy:

- Skrutku (1) uvoľníte skrutkovačom, stlačte páku (2)...

Všeobecný súpis úkonov:

- použitie stroja na športové alebo súťažné podujatia.

Texty so zvláštnym významom:

Na zdôraznenie zvláštného významu sú tieto textové úseky v návode na obsluhu označené jedným z nasledujúcich symbolov.



Nebezpečenstvo!

Nebezpečenstvo nehody a ťažkého úrazu osôb. Na tomto mieste sa musia dodržiavať určité predpísané pokyny alebo sa niečo zakazuje.



Výstraha!

Nebezpečenstvo úrazu osôb. Dodržiavaním predpísaných pokynov môžete zabrániť možným alebo pravdepodobným úrazom.



Pozor!

Dodržiavaním predpísaných pokynov môžete zabrániť nebezpečenstvu vzniku ľahkých úrazov, resp. materiálnych škôd.



Upozornenie

Informácia, ktorá je dôležitá na lepšie využitie stroja a na zabránenie možným chybám obsluhy.

Texty vzťahujúce sa na obrázok:

Obrázky, ktoré vysvetľujú obsluhu stroja, sú uvedené v návode na obsluhu úplne na začiatku.

Symbol fotoaparátu slúži na prepojenie určitého obrázka v obrázkovej časti s príslušným textom v návode na obsluhu.



2.3 Verzia podľa krajiny vývozu

Podľa krajiny vývozu dodáva STIHL svoje stroje s rôznymi elektrickými zástrčkami a spínačmi.

Na obrázkoch sú zobrazené prístroje s euro-zástrčkami, pripojenie strojov do siete s inými zástrčkami prebieha analogicky.

3. Popis stroja



- 1 Základný stroj
- 2 Spodný diel podávacieho lievika
- 3 Držadlo
- 4 Horný diel podávacieho lievika
- 5 Uzatváracie skrutky
- 6 Vyhadzovací kanál
- 7 Rúrková podstava
- 8 Koleso
- 9 Spínač
- 10 Odľahčenie napnutia elektrického kábla
- 11 Vidlica prírodného kábla GHE 355
- 12 Vidlica prírodného kábla GHE 375
- 13 Výkonový štítok so strojovým číslom

4. Pre vašu bezpečnosť

4.1 Všeobecne



Pri práci so strojom je bezpodmienečne nutné dodržiavať nasledujúce bezpečnostné predpisy.



Pred prvým uvedením stroja do prevádzky je potrebné si pozorne prečítať celý návod na obsluhu. Návod na obsluhu si starostlivo uložte, aby ste ho mohli použiť neskôr.

Z hľadiska vašej bezpečnosti je nevyhnutné dodržiavať tieto bezpečnostné opatrenia, ktorých zoznam však nie je úplný. Používajte stroj vždy rozumne a zodpovedne a pamätajte na to, že obsluha stroja zodpovedá za úrazy spôsobené ďalším osobám alebo za poškodenie ich majetku.

Zoznámte sa s ovládacími prvkami a používaním stroja.

Stroj smú obsluhovať len osoby oboznámené s návodom na obsluhu stroja a s jeho ovládaním. Pred prvým uvedením do prevádzky musí používateľ absolvovať odborné a praktické zaškolenie. Predávajúci, prípadne iná odborne vyškolená osoba, musí používateľovi vysvetliť bezpečné používanie stroja.

Pri tomto školení treba používateľa upozorniť najmä na to, že pri práci so strojom je potrebná maximálna starostlivosť a koncentrácia.

Aj keď tento stroj obsluhujete podľa predpisov, stále zostávajú zostatkové riziká.



Ohrozenie života udusením!

Hrozí riziko udusení detí hrajúcich sa s obalovým materiálom. Obalový materiál vždy uchovávajte mimo dosahu detí.

Stroj vrátane všetkých prídavných zariadení sa môže zveriť alebo zapožičať len osobám, ktoré boli s týmto modelom a jeho používaním dôkladne

oboznámené. Návod na obsluhu je súčasťou stroja a vždy sa musí poskytovať so strojom.

Zabezpečte, aby bol používateľ telesne, zmyslovo aj duševne schopný obsluhovať prístroj a pracovať s ním. Ak je používateľ schopný vykonávať tieto činnosti s telesným, zmyslovým alebo duševným obmedzením, môže používateľ pracovať so strojom iba pod dozorom alebo podľa pokynov zodpovednej osoby.

Dbajte na to, aby bol používateľ plnoletý alebo je odborne vzdelávaný pod dohľadom v súlade s národnými predpismi.

Používajte stroj len oddýchnutý a v dobrom telesnom ako i duševnom stave. Ak máte zdravotné problémy, mali by ste sa informovať u svojho lekára, či vám odporúča prácu so strojom. So strojom sa nesmie pracovať po požití alkoholu, drog alebo liekov, ktoré ovplyvňujú reakčnú schopnosť.

Stroj je určený len na súkromné použitie.

Pozor – nebezpečenstvo úrazu!

Záhradné drviče STIHL sú určené na drvenie konárov a zvyškov rastlín. Iné použitie nie je dovolené a môže byť nebezpečné alebo môže zapríčiniť poškodenie stroja.

Záhradný drvič sa nesmie použiť (neúplný výpočet):

- na iné materiály (napr. sklo, kov).
- na práce, ktoré nie sú popísané v tomto návode na obsluhu.
- na výrobu potravín (napr. drvenie ľadu).

Z bezpečnostných dôvodov je zakázaná akákoľvek úprava stroja okrem odbornej montáže príslušenstva schváleného spoločnosťou STIHL a má za následok

stratu nárokov vyplývajúcich zo záruky. Informácie o schválenom príslušenstve vám poskytne špecializovaný predajca výrobkov STIHL.

Zakázané sú najmä akékoľvek zmeny na stroji s cieľom zvýšiť výkon alebo otáčky spaľovacieho motora, resp. elektromotora.

Stroj nie je dovolené použiť na prepravu predmetov, zvierat alebo osôb, zvlášť detí.

Pri používaní na verejných priestranstvách, v parkoch a športoviskách, na uliciach a v poľnohospodárskom a lesnom hospodárstve sa musí pracovať s mimoriadnou opatnosťou.

Pustite stroj iba vtedy, len ak stojí na rovnej ploche a nemôže sa sám odvaliť.

4.2 Varovanie – nebezpečenstvo úrazu elektrickým prúdom



Pozor! **Nebezpečenstvo úrazu elektrickým prúdom!**

Z hľadiska bezpečnosti sú osobitne dôležité sieťový kábel, elektrická zástrčka, spínač a prívodný kábel. Aby sa zabránilo nebezpečenstvu úrazu elektrickým prúdom, nesmú sa používať poškodené alebo predpisom nevyhovujúce prívodné káble, zásuvky, vidlice a zástrčky.

Z toho dôvodu pravidelne kontrolujte prívodné káble, či sa neobjavujú známky poškodenia alebo starnutia materiálu (polámaná izolácia).

Stroj prevádzkujte len s odvinutým sieťovým káblom.



Pri použití káblového bubna ho treba pred použitím vždy úplne odmotat'.

Nikdy nepoužívajte poškodený predlžovací kábel. Poškodené predlžovacie káble neopravujte, ale vymeňte ich vždy za nové.

Ak dôjde počas prevádzky k poškodeniu sieťového kábla alebo predlžovacieho kábla, okamžite sieťový kábel alebo predlžovací kábel odpojte od elektrickej siete. Nikdy sa nedotýkajte poškodeného sieťového alebo predlžovacieho kábla.

Stroj sa nesmie používať, ak sú káble poškodené alebo opotrebované. Treba skontrolovať najmä prívodný sieťový kábel, či nie je poškodený alebo opotrebovaný.

Údržbárske práce a opravy sieťových rozvodov môžu vykonávať len osobitne kvalifikovaní odborníci.

Nebezpečenstvo úrazu elektrickým prúdom!

Poškodený kábel nezapájajte do elektrickej siete, a pokiaľ je zapojený, kábla sa nedotýkajte.

Rezných jednotiek (nožov) sa môžete dotknúť až po odpojení stroja z elektrickej siete.

Vždy skontrolujte dostatočné istenie sieťového vedenia.



Nepracujte počas dažďa a v mokrom prostredí!

Používajte výlučne predlžovacie káble izolované proti vlhkosti, ktoré sú určené na používanie vonku a ktoré sú vhodné na pripojenie stroja (⇒ 10.).

Prívodný kábel odpojajte tak, že zástrčku vytiahnete zo sieťovej zásuvky. Nikdy neťahajte za prívodné káble.

Stroj nenechávajte na daždi bez ochranného krytu proti vode.

Pokiaľ budete chcieť stroj napájať prúdom z elektrocentrály, dbajte na to, aby nedošlo k poškodeniu drviča v dôsledku kolísania napätia.

Stroj zapájajte len do elektrickej siete vybavenej prúdovým chráničom s vybavovacím prúdom max. 30 mA. Bližšie informácie vám poskytne elektroinštalatér.

4.3 Odev a výbava



Pri práci používajte vždy pevnú obuv s drsnou podrážkou. Nikdy nepracujte bosí alebo napr. v sandáloch.



Počas práce so strojom a zvlášť pri údržbárskych prácach a doprave stroja je vždy potrebné používať rukavice.



Počas práce so strojom používajte vždy ochranné okuliare a chrániče sluchu. Používajte ich počas celej prevádzky stroja.



Pri práci so strojom používajte vhodné a priliehavé oblečenie, to znamená kombinézu, nie pracovný kabát. Pri práci so strojom nenoste šál, kravatu, šperky, stuhy alebo prívesky a iné odstavajúce časti odevu.

Ak nosí obsluha stroja dlhé vlasy, musia byť počas celej doby prevádzky stroja a pri všetkých prácach na stroji bezpečne zvinuté a schované (šatka, čiapka atď.).

4.4 Preprava stroja

Na zabránenie nebezpečenstva poranenia na ostrých hranách a popálenia na horúcich častiach stroja používajte vždy pracovné rukavice.

Stroj neprepravujte s bežiacim elektromotorom. Pred prepravou vypnite elektromotor, počkajte, kým sa nože úplne zastavia a vytiahnite zástrčku zo zásuvky.

Stroj prepravujte len s vychladnutým elektromotorom.

Stroj prepravujte len so správne namontovaným podávacím lievikom.

Nebezpečenstvo úrazu voľne ležiacimi nožmi!

Dávajte pozor na hmotnosť stroja, zvlášť pri prevrátení.

Na nakladanie používajte vhodné nakladacie zariadenia (nakladacie rampy, zdvíhacie zariadenia).

Stroj zaistite na ložnej ploche použitím dostatočne dimenzovaných viazacích prostriedkov (upevňovacie popruhy, laná a pod.) v bodoch, ktoré sú popísané v návode na použitie. (⇒ 12.3)

Stroj ťahajte alebo presúvajte len krokom. Neodťahujte ho.

Pri preprave stroja dodržujte platné regionálne zákonné predpisy, predovšetkým predpisy o bezpečnosti a zabezpečení nákladu počas transportu a spôsobe prepravy predmetov na ložnej ploche.

4.5 Pred začiatkom práce

Je potrebné zabezpečiť, aby so strojom pracovali len osoby, ktoré sú oboznámené s návodom na použitie.

V súvislosti s prevádzkovou dobou záhradnej techniky so spaľovacím motorom, resp. elektromotorom dodržiavajte platné miestne predpisy.

Pred použitím stroja je potrebné vymeniť všetky chybné, ako aj opotrebované a poškodené diely. Nečitateľné alebo poškodené výstražné a bezpečnostné symboly na stroji sa musia obnoviť. Náhradné nálepky, ako aj všetky ostatné náhradné diely vám poskytnie špecializovaný predajca výrobkov STIHL.

Pred uvedením stroja do prevádzky je potrebné skontrolovať:

- či je stroj v riadnom prevádzkovom stave. To znamená, že kryty a ochranné zariadenia sú na svojom mieste a v bezporuchovom stave.
- či je elektrický kábel zapojený do elektrickej zásuvky nainštalovanej podľa predpisu.
- či je izolácia prírodného a predĺžovacieho kábla, konektorov a spojky v bezporuchovom stave.
- či stroj (žacia skriňa elektromotora, ochranné zariadenia, upevňovacie prvky, nože, hriadeľ noža, nožové kotúče atď.) nie je opotrebovaný alebo poškodený.
- či sa v stroji nenachádza drvená hmota a či je podávací lievik prázdny.
- či nechýbajú žiadne skrutky, matice ani iné upevňovacie súčiastky a či sú pevne dotiahnuté. Pred uvedením stroja do prevádzky je potrebné dotiahnuť uvoľnené skrutky a matice (dodržiavajte správne ťahovacie momenty).

Stroj používajte len vonku, nie v blízkosti steny alebo iného pevného predmetu, aby sa zamedzilo úrazu a poškodeniu stroja (nemožnosť uhnúť sa užívateľa, rozbitie čelného skla, poškrabanie laku auta atď.).

Stroj musí byť postavený na rovnej a pevnej ploche.

Stroj nepoužívajte na dláždenej alebo štrkovej ploche, pretože vyletujúci alebo zvrátený materiál by mohol spôsobiť poranenia.

Pred každým uvedením stroja do prevádzky skontrolujte, či je stroj uzavretý podľa predpisu. (⇒ 11.3)

Dobre sa oboznámte so spínačom, aby ste mohli v núdzových situáciách reagovať rýchlo a správne.

Ochrana proti postriekaniu v podávacom lieviku musí prikryť plniaci otvor a nesmie byť poškodená, poškodenú ochranu proti postriekaniu je potrebné vymeniť.

Nebezpečenstvo úrazu!

Stroj sa môže uviesť do prevádzky len v kompletne zmontovanom stave podľa tohto návodu. Ak na stroji chýbajú nejaké diely (napr. kolesá), nebudú dodržané bezpečnostné vzdialenosti a stroj môže byť dokonca nestabilnejší.

Predpísaný stav stroja je pred uvedením do prevádzky potrebné vždy vizuálne skontrolovať!

Predpísaný stav znamená, že stroj je kompletne zmontovaný, predovšetkým teda:

- horný diel podávacieho lievika je namontovaný na spodný diel podávacieho lievika,
- na základnom stroji je namontovaný podávací lievik a obe upevňovacie skrutky sú pevne dotiahnuté,

- kolesová podstava je úplne namontovaná,
- obe kolesá sú namontované,
- všetky bezpečnostné zariadenia (vyhadzovací kanál, ochrana proti postriekaniu a pod.) sú na svojom mieste a v bezporuchovom stave,
- rezná jednotka (nožový kotúč) je namontovaná,
- všetky nože sú namontované podľa tohto návodu.

Bezpečnostné zariadenia, ktoré sú nainštalované na stroji, sa nesmú odstrániť ani inak vyradiť z činnosti.

Vizuálne skontrolujte nožový kotúč, či nie je poškodený, a podľa potreby ho vymeňte.

4.6 Počas práce



Nikdy nepracujte so strojom, ak sa v blízkosti nachádzajú zvieratá alebo osoby, zvlášť deti.

Nepracujte počas dažďa, búrky a zvlášť vtedy, keď hrozí nebezpečenstvo zásahu bleskom.

Na mokrom podklade sa zvyšuje riziko úrazu v dôsledku zhoršených adhézných podmienok pre stabilný postoj obsluhy. Je potrebné pracovať zvlášť opatrne, aby sa zabránilo pošmyknutiu. Ak je to možné, nepoužívajte stroj na mokrom podklade.

Pracujte len za denného svetla alebo pri dobrom umelom osvetlení.

Počas celej prevádzky stroja udržiavajte pracovný priestor v čistote a poriadku. Odstráňte nebezpečenstvo zakopnutia, ako sú kamene, konáre, káble a pod.

Plocha, na ktorej stojí obsluha, nesmie byť vyššia ako plocha, na ktorej je postavený stroj.

Naštartovanie:

Stroj pred naštartovaním postavte do pevnej zvislej polohy. V žiadnom prípade nemôže byť stroj prevádzkovaný na ležato.

Pri štartovaní stroja postupujte opatrne a v súlade s príslušnými pokynmi v kapitole „Uvedenie stroja do prevádzky“. (⇒ 10.5)

Pri štartovaní spaľovacieho motora, resp. pri zapínaní elektromotora nikdy nestojte pred vyhadzovacím otvorom. Pri štartovaní, resp. zapínaní sa vo vnútri záhradného drviča nesmie nachádzať žiadny drvený materiál. Drvený materiál môže vyletieť von a spôsobiť úraz.

Pri štartovaní motora sa stroj nesmie nakláňať.

Vyhňte sa častému zapínaniu a vypínaniu motora v krátkych intervaloch a predovšetkým „hraniu“ sa so spínačom. Nebezpečenstvo prehriatia elektromotora!

Kolísanie napätia pri rozbehu stroja môže pri nepriaznivých podmienkach siete spôsobiť rušenie iných elektrických spotrebičov, ktoré sú zapojené v rovnakom zásuvkovom okruhu. V tomto prípade je potrebné realizovať primerané opatrenia (napr. pripojenie do iného zásuvkového okruhu ako príslušné zariadenie, stroj prevádzkovať v zásuvkovom okruhu s nižšou impedanciou).

Práca:



Nebezpečenstvo úrazu!

Ruky alebo nohy nikdy nedávajte nad, pod alebo na rotujúce časti.

Ak je stroj v prevádzke, nestojte nikdy tvárou alebo inými časťami tela nad podávacím lievikom a pred vyhadzovacím otvorom. Hlavou a telom vždy dodržujte dostatočnú vzdialenosť od plniaceho otvoru.



Nikdy nezasahujte rukami ani inými časťami tela alebo oblečenia do podávacieho lievika alebo do vyhadzovacieho kanála. Zvýšené nebezpečenstvo úrazu očí, tváre, prstov, ruky a pod.

Dbajte vždy na vašu rovnováhu a dobrú stabilitu. Nepredkláňajte sa.

S ochranou proti spätnému vrhnutiu materiálu nie je dovolené počas prevádzky stroja manipulovať (napr. odstrániť ju, vyklopiť nahor, zablokovat', poškodiť).

Obsluha musí pri plnení stroja stáť v predpísanej pracovnej oblasti. Počas celej prevádzky stroja sa zdržujte vždy vo vymedzenej pracovnej oblasti, v žiadnom prípade nie v zóne vyhadzovania materiálu. (⇒ 8.4)

Nebezpečenstvo úrazu!

Počas prevádzky môže byť drvený materiál vyvrhnutý späť. Preto je potrebné nosiť ochranné okuliare a nevystavovať tvár pred plniaci otvor.

Pokiaľ beží spaľovací motor, resp. elektromotor, stroj nikdy neprekĺpajte.

Ak sa stroj počas prevádzky prevráti, ihneď vypnite elektromotor a vyťahnite kábel zo sieťovej zásuvky.

Pri práci dbajte predovšetkým na to, aby sa vyhadzovací kanál neupchal drveným materiálom. Následkom toho dochádza k zníženiu výkonu drvenia alebo k spätnému vymršteniu materiálu.

Pri plnení záhradného drviča dbajte predovšetkým na to, aby sa do drviacej komory nedostali žiadne cudzie telesá, ako napríklad kovové diely, kamene, plast, sklo atď., tieto môžu spôsobiť poškodenie stroja a spätné vymrštenie materiálu. Z rovnakého dôvodu odstráňte upchatý materiál.

Pri plnení záhradného drviča konármi môže dôjsť k spätnému vymršteniu materiálu. Používajte rukavice!



Pamätajte na to, že po vypnutí motora trvá ešte niekoľko sekúnd, než sa rezný nástroj prestane otáčať.

Vypnite elektromotor, vytiahnite kábel zo sieťovej zásuvky a nechajte dobehnúť všetky rotujúce nástroje pred tým, ako:

- sa vzdialite od stroja, resp. ak stroj zostane bez dozoru,
- budete stroj premiestňovať, dvíhať, nosiť, preklápať, posúvať alebo ťahať,
- uvoľníte upevňovacie skrutky a otvoríte stroj,
- budete prepravovať stroj,
- prístupíte k odstraňovaniu zablokovania alebo upchatia rezných jednotiek, podávacieho lievika alebo vyhadzovacieho kanála,
- začnete s vykonávaním prác na nožovom kotúči,
- začnete s kontrolou alebo čistením stroja, alebo pred inými prácami na stroji.

Ak sa do rezného nástroja dostanú cudzie telesá, ak stroj vydáva nezvyčajné zvuky alebo nezvyčajne vibruje, okamžite vypnite elektromotor a nechajte stroj

dobehnúť. Vytiahnite kábel zo sieťovej zásuvky, vyberte podávací lievik a vykonajte nasledujúce kroky.

- Skontrolujte stroj, predovšetkým reznú jednotku (nože, nožový kotúč, uloženie nožov, skrutku noža, upínací krúžok), či nie je poškodená. Pred opätovným zapnutím a uvedením stroja do prevádzky musí odborník vykonať potrebné opravy.
- Skontrolujte všetky diely reznej jednotky, v prípade potreby dotiahnite skrutky (dodržiavajte predpísané uťahovacie momenty).
- Poškodené diely musí vymeniť alebo opraviť odborník, pričom takéto diely musia mať rovnakú funkčnosť.

4.7 Údržba a opravy



Pred tým, ako začnete údržbárske práce (čistenie, oprava atď.) alebo vykonáte kontrolu prívodného kábla (či nie je zauzlený alebo poškodený), umiestnite stroj na pevný, rovný povrch, vypnite elektromotor a vytiahnite kábel zo sieťovej zásuvky.

Pred akýmkoľvek údržbárskymi prácami nechajte stroj vychladnúť približne 5 minút.

Prívodný sieťový kábel smie opravovať, resp. vymieňať výhradne oprávnený odborný elektroinštalatér.

Pred údržbou rezného nástroja zabezpečte, aby bolo možné otáčať rezným nástrojom aj napriek blokovaciemu mechanizmu, a to aj pri vypnutom elektrickom napájaní.

Pokiaľ musel byť na účely údržby stroja demontovaný niektorý diel alebo niektoré ochranné zariadenie, musia sa tieto diely neodkladne a podľa predpisu namontovať späť.

Čistenie:

Po každom pracovnom použití sa musí celý stroj dôkladne vyčistiť. (⇒ 11.1)

Pre čistenie stroja nikdy nepoužívajte vysokotlakové čistiace zariadenia alebo prúd vody (napr. ostriekanie záhradnou hadicou).

Nepoužívajte žiadne agresívne čistiace prostriedky. Tieto čistiace prostriedky by mohli poškodiť plastové a kovové diely, a tým negatívne ovplyvniť bezpečnú prevádzku vášho stroja od spoločnosti STIHL.

Údržbárske práce:

Je možné vykonávať len tie údržbárske práce, ktoré sú popísané v návode na použitie, všetky ďalšie práce je potrebné nechať vykonať špecializovaným predajcom.

Ak nemáte potrebné odborné vedomosti a pomôcky, obráťte sa **vždy** na odborného predajcu.

Spoločnosť STIHL odporúča nechať vykonávať všetky údržbárske práce a opravy len u špecializovaného predajcu STIHL.

Odborní predajcovia STIHL budú pravidelne ponúkať školenia a poskytovať technické informácie.

Používajte len náradie, príslušenstvo alebo prídavné zariadenia, ktoré sú pre tento stroj schválené firmou STIHL alebo sú technicky rovnocenné, ináč môže vzniknúť nebezpečenstvo poranenia osôb alebo poškodenia stroja. V prípade otázok sa obráťte na špecializovaného predajcu.

Vlastnosti originálneho náradia, príslušenstva a náhradných dielov STIHL sú optimálne zladené so strojom a so všetkými požiadavkami užívateľa. Originálne náhradné diely STIHL môžete poznať podľa objednávacieho čísla náhradných dielov STIHL, podľa nápisu STIHL a prípadne podľa značky, označujúcej náhradné diely STIHL. Na malých dieloch môže byť toto označenie aj samostatne.

Samolepiace informačné a výstražné symboly na stroji udržiavajte vždy čisté a čitateľné. Poškodené alebo stratené nálepky vymeňte za nové originálne. Tieto nálepky Vám vymení Váš špecializovaný predajca STIHL. Pri výmene určitého dielu za nový dbajte na to, aby bol tento nový diel opatrený tou istou nálepkou.

Práce na reznej časti stroja vykonávajte len v hrubých pracovných rukaviciach a s najväčšou opatrnosťou.

Kontrolujte pevné dotiahnutie všetkých matíc, čapov a skrutiek, predovšetkým upevňovacích skrutiek nožovej jednotky, aby bola zaistená bezpečná prevádzka stroja.

Pravidelne kontrolujte celkové opotrebovanie a poškodenie stroja, predovšetkým pred uskladnením stroja na dlhšiu dobu (ako napr. zimná prestávka). Opotrebované alebo poškodené diely stroja z bezpečnostných dôvodov včas vymeňte. Tým zaistíte, aby bol stroj vždy v bezpečnom prevádzkyschopnom stave.

4.8 Uskladnenie pri dlhších prevádzkových prestávkach

Predtým, než stroj odložíte do uzavretej miestnosti, nechajte ho približne 5 minút vychladnúť.

Ubezpečte sa, že stroj je chránený pred nedovoleným použitím (napr. deťmi).

Stroj pred uskladnením (napr. na zimnú prestávku) dôkladne očistite.

Stroj skladujte v riadnom prevádzkovom stave.

Uchovávajte stroj na rovnej ploche tak, aby sa nemohol neúmyselne odvaliť.

Záhradný drvič skladujte len s namontovaným podávacím lievikom.

Nebezpečenstvo poranenia odkrytými nožmi!

4.9 Likvidácia

Odpadové materiály môžu ľuďom, zvieratám a životnému prostrediu spôsobiť škody, preto sa musia odborne zneškodniť.

Potrebné informácie o odbornej likvidácii odpadových materiálov môžete získať v miestnom recyklačnom stredisku alebo u špecializovaného predajcu. Spoločnosť STIHL odporúča špecializovaného predajcu výrobkov STIHL.

Použitý a nepotrebný stroj odovzdajte do špecializovanej zberne na správnu likvidáciu odpadu. Stroj pred likvidáciou zneškodnite tak, aby bol nepoužiteľný. Ak chcete predísť možným úrazom, odstráňte predovšetkým sieťový kábel, resp. prírodný kábel k elektromotoru.

5. Popis symbolov



Pozor!

Pred uvedením stroja do prevádzky si dôkladne prečítajte návod na obsluhu.



Nebezpečenstvo úrazu!

Riziko úrazu osôb, zdržujúcich sa v pracovnej oblasti.

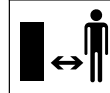

Nebezpečenstvo úrazu!

Rotujúce nástroje! Dbajte na to, aby boli vaše ruky a nohy vždy v bezpečnej vzdialenosti od otvorov s rotujúcimi dielmi stroja.

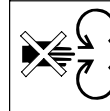

Nebezpečenstvo úrazu!

Pred začatím akýchkoľvek prác na reznom nástroji, pred údržbárskymi prácami alebo čistením, pred kontrolou zauzlenia alebo poškodenia prírodného kábla a pred vzdialením sa od stroja je potrebné vypnúť elektromotor a odpojiť sieťový kábel od stroja.

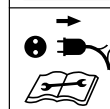



Používajte chrániče sluchu!

Používajte ochranné okuliare!



Používajte pracovné rukavice!



Nebezpečenstvo úrazu!
Nevystupujte na stroj.



Nebezpečenstvo úrazu!
Nikdy nezasahujte rukami, ani inými časťami tela alebo oblečenia do podávacieho lievika alebo do vyhadzovacieho kanála.

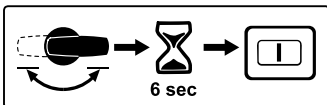

Po aktivovaní prepínača typu drvenia priamo počas prevádzky je stroj možné opätovne uviesť do chodu až po 6 sekundách.

6. Rozsah dodávky



Ozn.	Názov	ks
A	Základný stroj so spodným dielom podávacieho lievika	1
B	Horný diel podávacieho lievika	1
C	Os kolies	1
D	Kolesová podstava	1
E	Doraz kolesa	2

Ozn.	Názov	ks
F	Skrutka M6 x 55	2
G	Šesťhranná matica	2
H	Koleso	2
I	Kryt kolesa	2
J	Zátka kolesa	2
K	Upínací kolík	2
L	Samorezná skrutka 6 x 50	2
M	Vyhadzovacia klapka	1
N	Predĺženie vyhadzovacieho otvoru	1
O	Lišta	1
P	Čap	2
Q	Skrutka Torx P5 x 20	3
R	Skrutka Torx P5 x 10	2
S	Bezpečnostná skrutka	3
T	Montážne náradie	1
•	Návod na obsluhu	1

7. Príprava stroja na prevádzku



Zabráňte poškodeniu stroja!

Ak chcete zabrániť možnému poškodeniu stroja, je nutné presne dodržiavať všetky ťahovacie momenty uvedené v nasledujúcej kapitole „Príprava stroja na prevádzku“.

7.1 Montáž osi kolies a kolies



- Pomocou skrutiek (F) a šesťhranných matic (G) namontujte os kolies (C) s dorazmi kolies (E) na kolesovú podstavu (D) a skrutky pevne dotiahnite montážnym náradím (T) (**4 - 6 Nm**).
- Koleso (H) nasuňte na namontovanú os kolies.

- Nasuňte zátku kolesa (J) a upevnite ju zarazením upínacieho kolíka (K).
- Nasadte kryt kolesa (I).
- Tento postup zopakujte aj na druhej strane.

7.2 Montáž podvozka a vyhadzovacieho kanála



1 Montáž predĺženia vyhadzovacieho otvoru

- Postavte základný stroj (A) podľa znázornenia na obrázku na približne 15 až 20 cm vysoký kus dreva.
- Zaveste predĺženie vyhadzovacieho otvoru (N) na závesy (1) zozadu do otvorov (2) na základnom stroji (A) a otáčajte nadol, až kým predná časť základného stroja nebude presne v otvore predĺženia vyhadzovacieho otvoru.

- Zaskrutkujte skrutky (R) na uchytenie závesných hákov (1) (**1 - 2 Nm**).

2 Montáž podvozku

- Podvozok s kolesovou podstavou (3) nasuňte až na doraz do vedenia na základnom stroji (4).
- Zatlačte kolesovú podstavu ohnutou časťou (5) do výrezu na predĺžení vyhadzovacieho otvoru (6).

- Prestrčte skrutky (L) cez otvory v kolesovej podstave (7) a utiahnite ich (**3 - 4 Nm**).

3 Montáž lišty



Ohnutá časť kolesovej podstavu (5) musí byť presne vo výrezoch v predĺžení vyhadzovacieho otvoru (6).

- Nasadíte lištu (O) a dotiahnite skrutky (Q) (1 - 2 Nm).
- Postavte stroj.

4 Montáž vyhadzovacej klapky

- Zaveste vyhadzovaciu klapku (M) a zatlačte čapy (P) (môžete prípadne použiť plastové kladivo). Pri montáži dávajte pozor na to, aby sa rebrá (8) vľavo a vpravo na vnútornej strane vyhadzovacej klapky nachádzali presne vo vodiacej drážke predĺženia vyhadzovacieho otvoru (9).

7.3 Otvorenie a uzavretie vyhadzovacej klapky



Otvorenie vyhadzovacej klapky:

- Na drvenie vyklopte vyhadzovaciu klapku (1) nahor a uzavieraciu prílošku (2) nechajte zapadnúť do predĺženia vyhadzovača.

Uzavretie vyhadzovacej klapky:

- Pri preprave, alebo na šetrenie miestom pri skladovaní zľahka nadvihnite uzavieraciu prílošku (2) a vyhadzovaciu klapku (1) sklopte nadol.

7.4 Montáž horného dielu podávacieho lievika



- Podávací lievik smie namontovať len špecializovaný predajca pomocou špeciálneho náradia. Spoločnosť STIHL odporúča špecializovaného predajcu výrobkov STIHL.

- Horný diel podávacieho lievika (B) nasadíte na spodný diel podávacieho lievika (1).
- Ochranu proti postriekaniu (2) vyklopte smerom hore a podržte podľa znázornenia na obrázku.
- Zaskrutkujte skrutky (S).

8. Pokyny pre prácu

8.1 Čo všetko sa dá spracovať drvením?

So záhradným drvičom GHE 355 je možné spracovávať tak mäkký ako i tvrdý materiál.

Mäkký materiál:

Organické zvyšky rastlín, ako odpad z ovocia a zeleniny, kvetiny, lístie a pod.

Tvrdý materiál:

Odrezky konárov stromov a krovia ako i hrubý a rozvetvený haluzový materiál.



Odrezky konárov stromov a kríkov by sa mali spracovávať čerstvé, teda hneď po odrezaní, drvenie je tak oveľa lepšie ako pri obschnutom alebo mokrom materiáli.

8.2 Aký materiál nemožno spracovávať?

Do záhradného drviča sa nesmú dostať kamene, sklo, kovové časti (drôty, kince atď.) ani plasty.

Základné pravidlo:

Materiály, ktoré nepatria do kompostu, nepatria ani do záhradného drviča.

8.3 Maximálny priemer konárov

Údaje sa vzťahujú na čerstvo odrezané konáre:

Maximálny priemer konárov
GHE 355: **35 mm**
GHE 375: **40 mm**

8.4 Pracovný priestor obsluhy



Obsluha stroja sa musí z bezpečnostných dôvodov počas celého trvania prevádzky stroja zdržiavať len vo vymedzenej pracovnej oblasti (sivá plocha X).

Aby nebola obsluha stroja zasiahnutá naspäť vymršteným drveným materiálom, nesmie stáť priamo za záhradným drvičom, ale mierne bokom (vyšrafovaná plocha A).

8.5 Správne plnenie záhradného drviča



Nebezpečenstvo úrazu!

Šikmo uložený rezný nástroj môže haluzový materiál vymrštíť zo stroja! Aby sa zabránilo úrazom v dôsledku spätného vymrštenia materiálu, je nutné plniť záhradný drvič správnym spôsobom. Ak je záhradný drvič plnený zo zadnej strany (to znamená, že obsluha stojí v pracovnom priestore (⇒ 8.4)), musí sa haluzový materiál vkladať mierne zošikma a podľa symbolu (1) na ľavej stene podávacieho lievika privádzať až k reznému nástroju.

Pri plnení dodržiavajte maximálny predpísaný priemer konárov. Veľký plniaci otvor slúži výlučne na lepšie vťahovanie veľmi rozvetveného haluzového materiálu.

8.6 Ukazovateľ



Symbol zobrazený na ukazovateli udáva presné informácie iba pri spustenom elektrickom motore. Pred skontrolovaním ukazovateľa preto najskôr zapnite záhradný drvič. (⇒ 10.5)

Po zapnutí záhradného drviča sa na ukazovateli (1) prostredníctvom nasledujúcich symbolov zobrazí drvený materiál, ktorý je možné spracovať:



Odrezky konárov stromov a kríkov, ako aj hrubý a rozvetvený haluzový materiál.



Organické zvyšky rastlín, ako odpad z ovocia a zeleniny, odrezky kvetov, listie a pod.

8.7 Správne zaťaženie stroja

Elektromotor, resp. spaľovací motor záhradného drviča možno zaťažiť len natoľko, aby pritom nedošlo k podstatnému zníženiu otáčok motora. Záhradný drvič plňte vždy rovnomerne a plynulo. Ak pri práci so záhradným drvičom klesnú otáčky, prerušte plnenie materiálom, aby ste odľahčili elektromotor, resp. spaľovací motor.

8.8 Ochrana proti prúdovému preťaženiu

Ak dôjde k preťaženiu elektromotora, zabudovaná ochrana proti prúdovému preťaženiu samočinne vypne elektromotor.

Po uplynutí času potrebného na ochladenie motora v trvaní **cca 10 minút** môžete záhradný drvič opäť zapnúť. Príčinou častého spúšťania ochrany proti prúdovému preťaženiu môže byť:

- nekompatibilný prívodný kábel (⇒ 10.1),
- preťaženie elektrickej siete,
- preťaženie stroja v dôsledku priveľkého množstva drvenej hmoty alebo tupých nožov.

8.9 Zablokovanie reznej jednotky záhradného drviča

Ak sa rezná jednotka záhradného drviča pri drvení zablokuje, ihneď vypnite elektromotor a vyťahnite sieťový kábel zo zásuvky. Potom vyberte podávací lievik a odstráňte príčinu poruchy.

9. Bezpečnostné zariadenia

9.1 Blokovanie opakovaného rozbehu elektromotora

Stroj je možné spustiť len spínačom a nie zasunutím prívodného kábla do zásuvky.

9.2 Bezpečnostné zaistenie

Elektromotor, resp. drviaci nástroj je možné uviesť do prevádzky len vtedy, ak je podávací lievik správne uzatvorený. Ak sa počas prevádzky uvoľní pravá upevňovacia skrutka (pri pohľade na stroj spredu), elektromotor sa vypne a drviaci nástroj sa po pár sekundách zastaví.

9.3 Dobehová brzda elektromotora

Dobehová brzda elektromotora skracuje dobu dobehu nožov od vypnutia motora až po ich úplné zastavenie na pár sekúnd.

9.4 Ochranné kryty

Záhradný drvič je vybavený ochrannými krytmi v priestore plnenia a vyhadzovania materiálu. K tomu patrí celý podávací lievik

s hornou časťou a ochranou proti spätnému vyvrhnutiu materiálu, ako i vyhadzovacia klapka.

Ochranné kryty zaručujú pri drvení bezpečnú vzdialenosť od drviacich nožov.

10. Uvedenie stroja do prevádzky



Nebezpečenstvo úrazu!

Pred uvedením záhradného drviča do prevádzky si pozorne prečítajte a dodržujte všetky bezpečnostné pokyny uvedené v kapitole „Pre vašu bezpečnosť“ (⇒ 4.).

- Elektrický motor zapínajte výlučne podľa pokynov uvedených v návode na obsluhu. (⇒ 10.5)

10.1 Prípojenie záhradného drviča do elektrickej siete



Nebezpečenstvo poranenia!

Dodržujte všetky bezpečnostné pokyny uvedené v kapitole „Varovanie – nebezpečenstvo úrazu elektrickým prúdom“ (⇒ 4.2).



Záhradné drviče vo vyhotovení pre Spojené kráľovstvo sú vybavené 10 m pripájacím káblom so špeciálnou zástrčkou. V tejto špeciálnej zástrčke pre Veľkú Britániu je integrovaná poistka zástrčky.

Sieťové napätie musí byť zhodné s prevádzkovým napätím (pozri výkonový štítok).

Prívodný sieťový kábel musí byť dostatočne istený. (⇒ 17.)

Na pripojenie do elektrickej siete sa smú použiť len prívodné káble, ktoré sú silnejšie ako pogumované káble **H07 RN-F DIN/VDE 0282**.

Konektory musia byť vybavené ochranou pred striekajúcou vodou. Použitím nevhodných predlžovacích káblov dochádza k zníženiu výkonu, čo môže mať za následok poškodenie elektromotora.

Minimálny prierez prívodného sieťového kábla musí byť **3 x 1,5 mm²** pri maximálnej dĺžke do **25 m**, resp. **3 x 2,5 mm²** pri maximálnej dĺžke do **50 m**.

Spojky pripojovacích káblov musia byť vyrobené z gumy alebo pogumované a musia zodpovedať norme norma **DIN/VDE 0620**.

Tento prístroj je určený na pripojenie na elektrickú sieť, ktorá má v mieste pripojenia (domovej prípojky) systémovú impedanciu Z_{max} maximálne **0,435 ohmu (pri frekvencii 50 Hz)**.

Používateľ si musí sám skontrolovať, či napájacia elektrická sieť, do ktorej bude stroj pripojený, spĺňa tieto požiadavky. V prípade nejasností v súvislosti so systémovou impedanciou napájacej elektrickej siete sa obráťte na miestneho dodávateľa elektrickej energie.



Bližšie informácie o pripojení do siete vám poskytne elektroinštalatér.

10.2 Pripojenie sieťového kábla



Pri výbere sieťového kábla dodržujte všetky body kapitoly „Pripojenie stroja do elektrickej siete“ (⇒ 10.1).



GHE 355:

- Spojku sieťového kábla zastrčte do 3-pólovej sieťovej zásuvky (1) na stroji.

GHE 375:

- Spojku sieťového kábla zastrčte do 5-pólovej sieťovej zásuvky (2) na stroji.

10.3 Odpojenie sieťového kábla



Sieťový kábel odpájajte výlučne potiahnutím za spojku. Nikdy neťahajte za kábel.

Ak dôjde počas prevádzky záhradného drviča k odpojeniu od elektrickej siete, je možné uviesť záhradný drvič späť do prevádzky až po 12-sekundovom oneskorení.

10.4 Odľahčenie napnutia elektrického kábla



Prvok na odľahčenie napnutia elektrického kábla zabraňuje pri práci neúmyselnému odpojeniu prívodného kábla, a tým možnému poškodeniu sieťovej zásuvky na stroji. Prívodný kábel sa preto musí viesť cez prvok na odľahčenie napnutia elektrického kábla.

Kábel zaveste do prvku na odľahčenie napnutia elektrického kábla:

- Zastrčte sieťový kábel. (⇒ 10.2)
- Pripájací kábel (1) upravte do slučky a túto zasuňte do otvoru (2).
- Slučku navlečte na hák (3) a pevne utiahnite.

Kábel zveste na prvku na odľahčenie napnutia elektrického kábla:

- Uvoľnite slučku sieťového kábla z háku (3).
- Vytiahnite slučku pripájacieho kábla (1) z otvoru (2).
- V prípade potreby odpojte sieťový kábel. (⇒ 10.3)

10.5 Zapnutie záhradného drviča



Vo vnútri stroja sa nesmie nachádzať žiadny drvený materiál, pretože by pri zapnutí motora mohol byť vymrštený von.

Blokovací mechanizmus nožového kotúča musí byť pred zapnutím motora vždy sklopený späť až na doraz. (⇒ 11.6)



Ak sa prepínač typu drvenia nachádza vo zvislej polohe (stredová poloha), záhradný drvič nie je možné zapnúť.

- Zastrčte sieťový kábel. (⇒ 10.2)
- Stlačte zelený gombík (1) na spínači. Záhradný drvič pracuje.

10.6 Vypnutie záhradného drviča



Elektromotor vypnite až vtedy, keď sa v stroji už nenachádza žiadna drvená hmota. Inak sa môže nožový kotúč pri ďalšom uvedení stroja do prevádzky zaseknúť.

- Stlačte červený gombík (1) na spínači.

Elektromotor záhradného drviča sa vypne a automaticky zabrzdí.



Nebezpečenstvo úrazu!

Upozorňujeme, že po vypnutí elektromotora trvá ešte niekoľko sekúnd, kým sa pracovné náradie úplne zastaví.

10.7 Prepínač typu drvenia



Pomocou záhradného drviča GHE 355 a GHE 375 je možné spracovať mäkký, ako aj tvrdý materiál. Otočením prepínača typu drvenia nastavíte spôsob drvenia materiálu.



Ak sa prepínač typu drvenia aktivuje počas prevádzky alebo po vypnutí počas dobehu elektrického motora (elektrický motor sa ešte úplne nezastavil), je z bezpečnostných dôvodov možné opäť zapnúť záhradný drvič až po 6-sekundovom oneskorení. (⇒ 10.5)



Až po zapnutí záhradného drviča sa správne zobrazí drvený materiál, ktorý je možné spracovať.

Kontrola nastavenia:

- Zapnite záhradný drvič. (⇒ 10.5)
Na ukazovateli (1) sa zobrazí symbol aktuálne nastaveného drveného materiálu, ktorý je možné spracovať. (⇒ 8.6)

Zmena nastavenia:

- Záhradný drvič vypnite a počkajte, kým sa úplne zastaví rezná jednotka. (⇒ 10.6)
- Prepínač typu drvenia (2) otočte o 180°.

- Znova zapnite záhradný drvič. (⇒ 10.5)
Na ukazovateli (1) sa zobrazí symbol aktuálne nastaveného drveného materiálu, ktorý je možné spracovať. (⇒ 8.6)

10.8 Drvenie

- Záhradný drvič presuňte na vodorovnú a pevnú plochu a bezpečne vypnúť.
- Použite rukavice, chrániče zraku a sluchu.
- Otvorte vyhadzovaciu klapku. (⇒ 7.3)
- Pripojte sieťový kábel na záhradný drvič. (⇒ 10.2)
- Zapnite záhradný drvič. (⇒ 10.5)
- Čakajte, kým motor záhradného drviča nedosiahne maximálne otáčky (voľnobežné otáčky).
- Skontrolujte, či sa drvená hmota určená na spracovanie (tvrdý alebo mäkký materiál) zhoduje so symbolom zobrazeným na ukazovateli. (⇒ 8.6)
- Ak ukazovateľ znázorňuje iný druh materiálu, zmeňte nastavenie. (⇒ 10.7)
- Záhradný drvič správne naplňte drvenou hmotou. (⇒ 8.5)
- Vypnite záhradný drvič. (⇒ 10.6)

11. Údržba

Nebezpečenstvo poranenia!

Aby sa zabránilo neúmyselnému zapnutiu elektrického motora, pri všetkých prácach na reznej jednotke, údržbe a čistení, ako aj pri preprave a uskladnení stroja bezpodmienečne vytiahnite sieťový kábel zo zásuvky.



Nebezpečenstvo úrazu!

Pri práci vždy používajte pracovné rukavice. Nikdy nesiahajte na nože, pokiaľ nie sú úplne zastavené.



Ak nemáte potrebné odborné vedomosti ani pomôcky, vždy sa obráťte na odborného predajcu.

Spoločnosť STIHL odporúča nechať vykonávať všetky údržbárske práce a opravy len u špecializovaného predajcu STIHL.

Firma STIHL odporúča používať výlučne originálne náhradné diely STIHL.

11.1 Čistenie stroja

Interval údržby: po každom použití.



Po každom použití sa musí stroj dôkladne vyčistiť. Starostlivé zaobchádzanie chráni stroj pred poškodením a predlžuje jeho životnosť.



Nikdy nestriekajte prúdom vody na časti elektromotora, prípadne spaľovacieho

motora, tesnenia, ložiská ani na elektrosúčiastky, ako sú spínače. To by mohlo mať za následok nákladné opravy.



Pokiaľ sa nečistoty a usadené zvyšky drvenej hmoty nedajú odstrániť kefou, mokrou handrou alebo dreveným kolíkom, firma STIHL

odporúča použitie špeciálny čistiaci prostriedok (napr. špeciálny čistiaci prostriedok STIHL).

Nepoužívajte žiadne agresívne čistiace prostriedky.

Nožový kotúč pravidelne čistite.

Stroj možno čistiť len v polohe uvedenej na obrázku.

- Demontujte podávací lievnik. (⇒ 11.4)

Vyčistite vedenie chladiaceho vzduchu (nasávacie štrbiny) na žacej skrini elektromotora, aby ste zaistili dostatočné chladenie elektromotora.

11.2 Servisné intervaly

Údržbu záhradného drviča odporúčame vykonať **raz za rok** u špecializovaného predajcu.

Spoločnosť STIHL odporúča špecializovaného predajcu výrobkov STIHL.

11.3 Montáž podávacieho lievika



Nebezpečenstvo úrazu!

Pri práci vždy používajte pracovné rukavice.



Pred montážou podávacieho lievika sa uistite, že rezná jednotka nie je zablokovaná blokovacím mechanizmom.

- Zaveste podávací lievnik (1) na upevňovacie závesy na základnom stroji (2) a sklopte ho dopredu.
- Zaskrutkujte a utiahnite upevňovacie skrutky (3).



Po montáži pohľadom skontrolujte, či je podávací lievnik správne zavesený v upevňovacích závesoch.

11.4 Demontáž podávacieho lievika



Nebezpečenstvo úrazu!

Pred odstránením upevňovacích skrutiek vytiahnite kábel zo sieťovej zásuvky. Pri práci vždy používajte pracovné rukavice.

- Povoľte a vyskrutkujte upevňovacie skrutky (1).
- Podávací lievnik (2) vyklopte dozadu a vyberte ho.

11.5 Servisné intervaly pre súpravu nožov

Interval údržby: Pred každým použitím

Skontrolujte pevné dotiahnutie, opotrebovanie, výskyt prípadných prasklín či iných poškodení súpravy nožov (skladajúcej sa z nožového kotúča, drviacich nožov, poistnej podložky, upevňovacieho krúžku a skrutky).

11.6 Demontáž súpravy nožov

 **Nebezpečenstvo úrazu!**
Pri práci vždy používajte pracovné rukavice!



Nožov sa dotýkajte, až keď sa úplne zastavia.

1 Zablokujte nožový kotúč

- Demontujte podávací lievik. (⇒ 11.4)
- Otočte nožový kotúč (1) do znázornenej polohy a blokovací mechanizmus (2) vyklopte nahor až na doraz.

2 Uvoľnite súpravu nožov

- Povoľte skrutku (3) pomocou montážneho náradia (T) a úplne ju vyskrutkujte.
- Zveste skrutku (3), poistnú podložku (4) a upevňovací krúžok (5).

3 Zveste krídlový rezný nôž

- Zveste krídlový rezný nôž (6), krídlový rezný nôž (7) a krídlový rezný nôž (8).

4 Odstráňte nožový kotúč

- Sklopte späť blokovací mechanizmus (2).

- Vyberte nožový kotúč (1).

11.7 Montáž súpravy nožov



Nebezpečenstvo úrazu!

Pri práci vždy používajte pracovné rukavice!



Pred nasadením súpravy nožov pohľadom skontrolujte, či sú v poriadku všetky drviace nože aj nožový kotúč a či na nich nie sú badateľné žiadne vruby, trhliny ani vyštrbené miesta.



Pred nasadením súpravy nožov vyčistite nasadzovací čap na stroji, nožový kotúč aj drviace nože.



Nožový kotúč spolu s rezným nožom a tromi krídlovými reznými nožmi je vybavený ozubeným nasadzovacím otvorom. Tým sa zabráni nesprávnej montáži kompletnej reznej jednotky, pretože nože je možné nastrčiť na nasadzovací čap iba v správnej polohe.

1 Nasadte nožový kotúč

- Nožový kotúč (1) nastrčte na nasadzovací čap. Dbajte pri tom na správnu polohu nasadzovacieho otvoru.

2 Upevnenie súpravy nožov

- Otočte nožový kotúč (1) do znázornenej polohy a blokovací mechanizmus (2) vyklopte nahor až na doraz.

3 Nasadte krídlové rezné nože



Číslo (3) na vnútornej strane krídlových rezných nožov označujú ich poradie pri montáži.

- Nasadte krídlový rezný nôž (4), krídlový rezný nôž (5) a krídlový rezný nôž (6).

4 Upevnenie súpravy nožov

- Nasadte upevňovací krúžok (7) a dotiahnite spoločne s poistnou podložkou (8) a skrutkou (9).
- Dotiahnite skrutku (9) pomocou montážneho náradia (T) (**45 - 50 Nm**).
- Znova sklopte blokovací mechanizmus (2).
- Namontujte podávací lievik. (⇒ 11.3)

11.8 Hranice opotrebovania nožov



Pred dosiahnutím udanej hranice opotrebovania je potrebné nože otočiť, príp. vymeniť. Spoločnosť STIHL odporúča špecializovaného predajcu výrobkov STIHL.

1 Prehľad rezných nožov

- 1 kus kombinovaného noža (1)
- 3 kusy krídlových rezných nožov (2)
- 2 kusy trhacích nožov (3)
- Demontujte súpravu nožov. (⇒ 11.6)

2 Kombinovaný nôž

- Na referenčnú hranu kombinovaného noža (4) položte pravítko (5). Vzdialenosť (A) medzi reznou hranou a pravítkom udáva mieru opotrebovania.

Maximálna hranica opotrebovania (A)
kombinovaného noža (1):

A = 5 mm

3 Kridlový rezný nôž



Postup pri meraní a udané hodnoty sú rovnaké pre všetky tri kridlové rezné nože.



Na kridlových rezných nožoch sa ich opotrebovanie kvôli nerovnakému zaťaženiu rezných hrán môže prejavíť nesymetricky.

- Zmerajte šírku noža na dvoch až troch bodoch merania pozdĺž reznej hrany. Použite najmenšiu hodnotu.

Minimálna šírka noža (B)

Kridlový rezný nôž (2):

B = 40 mm

4 Trhací nôž



Postup pri meraní a udané hodnoty sú pre oba trhacie nože rovnaké.



Na trhacích nožoch sa ich opotrebovanie kvôli nerovnakému zaťaženiu rezných hrán môže prejavíť nesymetricky.

- Zmerajte šírky noža na dvoch až troch bodoch merania pozdĺž rezných hrán. Použite najmenšiu hodnotu.

Minimálna šírka noža (C, D)

Trhací nôž (3):

C = 23 mm

D = 16 mm

11.9 Brúsenie drviacich nožov



Odporúča sa, aby boli všetky drviace nože brúsené výlučne odborníkom, pretože pri nesprávne nabrúsených nožoch (nesprávny uhol brúsenia, nevyvážené hmoty v dôsledku nesprávneho nabrúsenia nožov atď.) sa zhoršujú vlastnosti záhradného drviča (vŕahovanie drveného materiálu, stabilita rezania atď.).

- Demontujte súpravu nožov. (⇒ 11.6)

Uhol ostria:

Uhol ostria všetkých drviacich nožov je **30°**.

Poznámky k brúseniu drviacich nožov:

Drviace nože je potrebné brúsiť pri dodržaní nasledujúcich podmienok:

- Pri brúsení sa musí nôž chlaďiť, napr. vodou. Nesmie sa objaviť modré zafarbenie, inak sa znižuje tvrdosť ostria.
- Nože sa musia brúsiť rovnomerne, aby sa zabránilo vibráciám v dôsledku nevyváženia.
- Pred namontovaním noža skontrolujte, či nie je poškodený: ak sú na nožoch viditeľné zárezy alebo praskliny alebo ak dosiahli hranicu opotrebovania, musia sa vymeniť.
- Rezné hrany nožov brúste vždy pod predpísaným uhlom ostria.
- Nože ostríte proti reznej hrane.

11.10 Elektromotor a kolesá

Elektromotor nevyžaduje údržbu.

Ložiská kolies nevyžadujú údržbu.

11.11 Uskladnenie stroja a zimná prestávka

Stroj uskladnite v suchej, uzavretej a bezprašnej miestnosti. Uistite sa, že je stroj bezpečne uskladnený mimo pracovného dosahu detí.

Stroj skladujte iba v bezchybnom prevádzkovom stave.

Skontrolujte pevné dotiahnutie všetkých matíc, svorníkov a skrutiek, poškodené či nečitateľné výstražné a bezpečnostné symboly vymeňte za nové, skontrolujte celkové opotrebovanie a riadny technický stav celého stroja. Opotrebované alebo poškodené diely vymeňte.

Prípadné chyby na stroji je potrebné odstrániť zásadne ešte pred jeho uskladnením.

Pri uskladnení stroja na dlhší čas (zimná prestávka) dodržte nasledujúci postup:

- Dôkladne vyčistite všetky povrchové plochy stroja.
- Všetky pohyblivé diely dobre naolejujte, prípadne namažte tukom.

12. Preprava stroja



Nebezpečenstvo úrazu!

Pred prepravou stroja si pozorne prečítajte a dodržujte pokyny uvedené v kapitole „Pre vašu bezpečnosť“, a to najmä kapitolu „Doprava stroja“. (⇒ 4.4)

Záhradný drvič prepravujte len s namontovaným lievikom. Pred dvíhaním stroja zohľadnite hmotnosť stroja uvedenú v kapitole „Technické údaje“. (⇒ 17.)

12.1 Ťahanie alebo presúvanie záhradného drviča



21

- Záhradný drvič uchopiť za hornú časť lievika (1) a vyklopiť dozadu.
- Tak môže byť záhradný drvič pomaly (krokom) ťahaný alebo presúvaný.

12.2 Zdvíhanie alebo prenášanie záhradného drviča



22



Na nadvihnutie alebo prenášanie stroja sú vždy potrebné minimálne dve osoby.

Používajte vhodný ochranný odev, majte vždy úplne zahalené ruky a vrchnú časť tela.

- 1. osoba: uchopte záhradný drvič za držadlá na hornom diely podávacieho lievika (1).
- 2. osoba: uchopte záhradný drvič na lište predĺženia vyhadzovača (2).
- Zdvihnite záhradný drvič súčasne.

12.3 Preprava záhradného drviča na ložnej ploche



23

- Zaisťujte stroj proti zošmyknutiu pomocou vhodných upínacích prostriedkov. Laná, príp. upevňovacie popruhy uchyťte o kolesovú podstavu (1) alebo o podávací lievik (2).

13. Opatrenia na minimalizovanie opotrebovania a na zabránenie vzniku škôd

Dôležité pokyny na údržbu a ošetrovanie skupiny výrobkov

Elektrický záhradný drvič (STIHL GHE)

Firma STIHL v žiadnom prípade neručí za škody na zdraví alebo materiálne škody, ktoré boli spôsobené nedodržovaním bezpečnostných pokynov, predovšetkým pokynov týkajúcich sa bezpečnosti, obsluhy a údržby a použitím neschváleného príslušenstva alebo neschválených náhradných dielov.

Ak chcete predísť poškodeniu alebo nadmernému opotrebovaniu stroja STIHL, bezpodmienečne dodržiavajte nasledujúce dôležité pokyny:

1. Bežné spotrebné náhradné diely

Niektoré diely strojov STIHL podliehajú bežnému prevádzkovému opotrebovaniu i pri predpísanom používaní, a preto sa tieto diely musia v závislosti od spôsobu a doby použitia vždy včas vymeniť.

Medzi tieto diely patrí napr.:

- nôž,
- nožový kotúč.

2. Dodržovanie pokynov uvedených v tomto návode na obsluhu

Používanie, údržba a uskladnenie stroja STIHL musí prebiehať tak dôkladne, ako je popísané v tomto návode na obsluhu. Za všetky škody, ku ktorým došlo následkom nedodržania bezpečnostných pokynov a pokynov pre obsluhu a údržbu, zodpovedá sám užívateľ.

To platí predovšetkým pre:

- nedostatočne dimenzovaný prírodný kábel (prierez),
- nesprávne pripojenie na elektrickú sieť (nesprávne napätie),
- úpravy výrobku, ktoré neboli schválené spoločnosťou STIHL,
- použitie náradia a príslušenstva, ktoré pre stroj nie sú schválené, ktoré sú nevhodné alebo nekvalitné,
- použitie výrobku na iný účel,
- použitie stroja na športových alebo súťažných podujatiach,
- následné škody, ktoré vznikli ďalším používaním výrobku s chybnými súčiastkami.

3. Údržbárske práce

Všetky práce uvedené v odstavci „Údržba“ sa musia vykonávať pravidelne, podľa predpísaných intervalov.

Pokiaľ tieto údržbárske práce nemôže vykonať sám užívateľ, musí tým poveriť špecializovaného predajcu.

Spoločnosť STIHL odporúča nechať vykonávať všetky údržbárske práce a opravy len u špecializovaného predajcu STIHL.

Odborní predajcovia STIHL budú pravidelne ponúkať školenia a poskytovať technické informácie.

Zanedbaním týchto prác môžu vzniknúť škody, za ktoré zodpovedá sám užívateľ.

Medzi tieto škody patria okrem iného:

- škody na elektromotore v dôsledku nedostatočného čistenia vstupných otvorov pre chladiaci vzduch (sacie drážky, chladiace rebrá, koleso ventilátora),
- škody v dôsledku korózie a iné následné škody spôsobené nevhodným skladovaním,
- škody na stroji spôsobené použitím nekvalitných náhradných dielov,
- škody v dôsledku neskoro alebo nedostatočne vykonanej údržby, resp. v dôsledku údržbárskych prác alebo opráv, ktoré nevykonal servis špecializovaného predajcu.

14. Bežné náhradné diely

Kompletný nožový kotúč

6011 700 5100

Kombinovaný nôž

6011 702 5100

Krídlový rezný nôž 1

6011 702 0300

Krídlový rezný nôž 2

6011 702 0310

Krídlový rezný nôž 3

6011 702 0320

Súprava trhacích nožov

6011 007 1000

15. Ochrana životného prostredia



Podrvený materiál nepatrí na skládku, je vhodným materiálom na kompostovanie.

Obalové materiály, stroj a príslušenstvo sú vyrobené z recyklovateľných materiálov, tieto sa musia likvidovať podľa platných predpisov.

Triedený ekologický zber a likvidácia odpadových materiálov je základným predpokladom efektívnej recyklácie cenných surovín. Z tohto dôvodu sa musí stroj po ukončení bežnej technickej životnosti ako neupotrebiteľný odovzdať do zberu triedeného materiálu.

15.1 Likvidácia

Stroj pred likvidáciou zneškodnite tak, aby bol nepoužiteľný.

Na tento účel odstráňte predovšetkým sieťový kábel, resp. prívodný kábel k elektromotoru.

Nebezpečenstvo úrazu nožom!

Záhradný drvič nikdy nenechávajte bez dozoru, ani keď je vyradený z prevádzky. Zaisťte, aby bol stroj aj nôž uskladnený mimo pracovného dosahu detí.

16. Prehlásenie o zhode výrobcom - EÚ

16.1 Záhradný drvič STIHL GHE 355.0 L, GHE 375.0 L

STIHL Tirol GmbH
Hans Peter Stihl-Straße 5
6336 Langkampfen
Rakúsko

týmto zodpovedne vyhlasuje, že

- Konštrukčný typ: Elektrický záhradný drvič
- Výrobná značka: STIHL
- Typ: GHE 355.0, GHE 375.0
- Sériové identifikačné číslo: 6011

zodpovedá príslušným ustanoveniam smerníc 2000/14/EC, 2006/42/EC, 2014/30/EU a 2011/65/EU a bola vyvinutá a zhotovená v súlade s danými verziami nasledujúcich noriem platných k dátumu výroby: EN 50434, EN 60335-1, EN 55014-1, EN 55014-2, EN 61000-3-2 a EN 61000-3-3 (pokiaľ je aplikovateľná).

Názov a adresa sídla účastníkov konania:
TÜV Rheinland LGA Products GmbH
Tillystraße 2
D-90431 Nürnberg

Na zistenie nameranej a garantovanej hladiny akustického výkonu bola aplikovaná smernica 2000/14/EC, príloha V.

- Nameraná hladina akustického výkonu: 97,4 dB(A)
- Garantovaná hladina akustického výkonu: 100 dB(A)

Technické podklady sú uschované v oddelení schvaľovania výrobkov spoločnosti STIHL Tirol GmbH.

Rok výroby a číslo stroja sú uvedené na záhradnom drviči.

Langkampfen, 02.11.2020

STIHL Tirol GmbH

v z.



Matthias Fleischer, vedúci odboru výskumu a vývoja produktov

v z.



Sven Zimmermann, vedúci odboru kvality

17. Technické údaje

GHE 355.0 / GHE 375.0:

Sériové identifikačné číslo 6011
Frekvencia 50 Hz
Trieda ochrany I

GHE 355.0 / GHE 375.0:

Druh ochrany Ochrana pred striekajúcou vodou (IPX4)

Druh prevádzky P40

40 s doba zaťaženia
60 s voľnobeh

Pohon rezných jednotky

trvalý

Podľa smernice 2000/14/EC:
Zaručená hladina akustického výkonu

L_{WAd}
Priemer kolesa
D/Š/V

100 dB(A)
250 mm
122/50/141

GHE 355.0:

Motor, druh

Elektromotor (~)

Výrobca

ATB

Typ

BSRBF 0,75/2-C

Napätie

230 V~

Príkon

2500 W
2000 W (GB)
2000 W (CH)

Poistka*

16 A
10 A (CH)

Maximálny priemer konárov

35 mm

Menovité otáčky elektromotora

2750 ot/min

Podľa smernice 2006/42/EC:
Hladina akustického tlaku na pracovisku

L_{pA}
Tolerancia K_{pA}

94 dB(A)
3 dB(A)

GHE 355.0:

Hmotnosť 30 kg
29 kg (CH)
32 kg (GB)

GHE 375.0:

Motor, druh Elektromotor (~3)

Výrobca

ATB

Typ

BSRF 0,75/2-C

Napätie

400 V~

Príkon

3000 W

Poistka*

10 A

Maximálny priemer konárov

40 mm

Menovité otáčky elektromotora

2810 ot/min

Podľa smernice 2006/42/EC:

Hladina akustického tlaku na pracovisku

L_{pA}

95 dB(A)

Tolerancia K_{pA}

3 dB(A)

Hmotnosť

31 kg

* Pozor!

Pri použití sieťového ističa s dimenzovaním pod 16 A môže pri rozbehu, resp. pri preťažení stroja dochádzať k častému vypínaniu sieťového ističa.

17.1 REACH

REACH označuje nariadenie EÚ na registráciu, zhodnocovanie a schvaľovanie chemikálií.

Informácie o spĺňaní nariadení REACH (EÚ) č. 1907/2006 sú uvedené na stránke www.stihl.com/reach.

18. Hľadanie porúch

- ✂ prípadne vyhľadajte špecializovaného predajcu. Spoločnosť STIHL odporúča špecializovaného predajcu výrobkov STIHL.

Porucha:

Elektromotor nenabieha

Pravdepodobná príčina:

- Bola aktivovaná ochrana elektromotora
- Chýba sieťové napätie
- Chybný prívodný sieťový kábel/vidlica, resp. zásuvka alebo spínač
- Poškodené poistky britskej zástrčky (týka sa len strojov pre Spojené kráľovstvo)
- Podávací lievik nie je správne uzavretý, je aktivovaná funkcia bezpečnostného spínača (bezpečnostné zaistenie)
- Zaseknutý nožový kotúč
- Blokovací mechanizmus nie je odistený

Odstránenie:

- Stroj nechajte vychladnúť (⇒ 8.8), (⇒ 10.7)
- Skontrolujte sieťový kábel a poistky ✂ (⇒ 10.1)
- Skontrolujte kábel, zástrčku, spojku, resp. spínač a v prípade potreby vymeňte (odborný elektroinštalatér) ✂ (⇒ 10.1)
- Vymeňte poistku ✂ (⇒ 10.1)
- Správne zatvorte a priskrutkujte podávací lievik (⇒ 11.3)
- Demontujte podávací lievik a zo žacej skrine stroja odstráňte zvyšky drvenej hmoty (Pozor: vytiahnite sieťový kábel) (⇒ 11.4)
- Odistite blokovací mechanizmus (⇒ 11.7)

Porucha:

Znížený drviaci výkon

Pravdepodobná príčina:

- Tupé nože
- Chybné nabrúsené nože
- Príliš dlhý sieťový kábel
- Ohnutý nožový kotúč

Odstránenie:

- Vymeňte alebo naostríte drviace nože ✂ (⇒ 11.9), (⇒ 11.8)
- Správne nabrúste nôž ✂ (⇒ 11.9)
- Použite kratší sieťový kábel (⇒ 10.1)
- Pohľadom skontrolujte nožový kotúč ✂

Porucha:

Haluzový materiál sa nevŕahuje do stroja.

Pravdepodobná príčina:

- Nesprávny smer otáčania nožového kotúča
- Tupé alebo nesprávne nabrúsené nože

Odstránenie:

- Zmeniť smer otáčania nožového kotúča (⇒ 10.7)
- Nabrúsiť kombinované nože a presne pritom dodržať uhol brúsenia ✂ (⇒ 11.9)

Porucha:

Podávací lievik nie je možné namontovať

Pravdepodobná príčina:

- Blokovací mechanizmus nie je odistený

Odstránenie:

- Odistite blokovací mechanizmus (⇒ 11.7)

19. Servisný plán

19.1 Potvrdenie o prevzatí

Model: _____

Sériové číslo:

□	□	□	□	□	□	□	□	□	□
---	---	---	---	---	---	---	---	---	---

Dátum: □ □ □ □ □ □ □ □ □ □

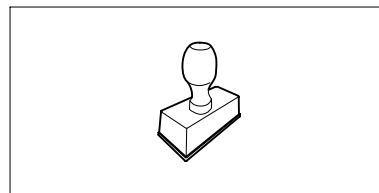

Ďalší servis

Dátum: □ □ □ □ □ □ □ □ □ □

19.2 Potvrdenie o vykonaní servisných prác



Tento návod na obsluhu dajte špecializovanému predajcovi výrobkov STIHL pri vykonávaní údržbárskych prác. Do predtlačенých polí poskytnite potvrdenie o vykonaní servisných prác.

 Servis vykonaný dňa

 Dátum nasledujúceho servisu

Tisztelt vevő!

Örvendünk, hogy a STIHL mellett döntött. Termékeinket csúcsmínőségben fejlesztjük ki és gyártjuk, ügyfeleink szükségleteinek megfelelően. Így nagy megbízhatóságú termékek jönnek létre, extrém igénybevétel esetén is.

A STIHL a szerviz terén is csúcsmínőséget nyújt. Márkaszervizünk kompetens tanácsadást és betanítást, valamint átfogó műszaki segítséget nyújt.

Köszönjük bizalmát, és sok örömet kívánunk a STIHL terméke használatával.

Dr. Nikolas Stihl

**FONTOS! HASZNÁLAT ELŐTT
OLVASSA EL ÉS ŐRIZZE MEG.**

1. Tartalomjegyzék

A használati útmutatóhoz	306
Általános információk	306
Útmutató a használati utasítás olvasásához	306
Országok szerinti változatok	306
A gép leírása	307
A biztonság érdekében	307
Általános információk	307
Figyelem – elektromos sérülések veszélye	308
Ruházat és felszerelés	308
A gép szállítása	309
Munkavégzés előtt	309
Munka közben	310
Karbantartás és javítások	311
Tárolás hosszabb üzemszünet esetén	312
Hulladékkezelés	312
A szimbólumok leírása	312
Szállítási terjedelem	313
A gép összeszerelése	313
A kerek és a keréktengely felszerelése	313
A futómű és a kidobócsatorna felszerelése	313
A kidobónyílás fedelének felnyitása és bezárása	314
A tölcser felső részének felszerelése	314
Munkavégzési tanácsok	314
Milyen anyagok dolgozhatók fel?	314
Milyen anyagok nem dolgozhatók fel?	314
Maximális ágátmérő	314
A kezelő munkaterülete	314

A kerti aprítógép megfelelő megtöltése	314
Kijelző	315
A gép megfelelő terhelése	315
Túlterhelés elleni védelem	315
Ha a kerti aprítógép vágóegysége megszorul	315
Biztonsági berendezések	315
Villanymotor újraindítás-gátlója	315
Biztonsági reteszelés	315
A villanymotor késleállító fékje	315
Védőburkolatok	315
A gép üzembe helyezése	315
A kerti aprítógép elektromos csatlakoztatása	316
A hálózati kábel csatlakoztatása	316
A hálózati vezeték leválasztása	316
Kábel-tehermentesítő	316
A kerti aprítógép bekapcsolása	317
A kerti aprítógép kikapcsolása	317
Előválasztó kapcsoló	317
Aprítás	317
Karbantartás	318
A gép tisztítása	318
Szervizelési gyakoriság	318
A tölcser felszerelése	318
A tölcser leszerelése	318
A készlet szervizelési gyakorisága	318
A készlet leszerelése	318
A készlet felszerelése	319
A kések kopáshatárai	319
Az aprítókések élezése	320
Villanymotor és kerek	320
Tárolás és téli szünet	320
Szállítás	320

A kerti aprítógép húzása vagy tolása	320
A kerti aprítógép megemelése vagy hordozása	320
A kerti aprítógép szállítása rakfelületen	321
A kopás minimalizálása és a meghibásodások elkerülése	321
Általános pótalkatrészek	321
Környezetvédelem	322
Hulladékkezelés	322
A gyártó uniós megfelelőségi nyilatkozata	322
STIHL GHE 355.0, GHE 375.0 kerti aprítógép	322
Műszaki adatok	322
REACH	323
Hibakeresés	323
Szervizelési időpontok	324
Az átadás igazolása	324
A szervizelés igazolása	324

2. A használati útmutatóhoz

2.1 Általános információk

Ez a használati utasítás a 2006/42/EC irányelv értelmében a gyártó által kiadott **eredeti használati útmutatónak** minősül.

A STIHL folyamatosan dolgozik termékpallettájának továbbfejlesztésén, ezért fenntartjuk a termékkialakítás, a technológia és a felszereltség megváltoztatásának jogát. A fentiek miatt ennek a kiadványnak az adatai és ábrái alapján semmilyen igény nem támasztható.

A jelen használati utasításban adott esetekben olyan modellek leírása is szerepelhet, amely nem minden országban kaphatók.

Ezt a használati utasítást szerzői jogok védik. Minden jog fenntartva, különös tekintettel a sokszorosítás, a fordítás és az elektronikus rendszerek segítségével történő feldolgozás jogára.

2.2 Útmutató a használati utasítás olvasásához

Az ábrák és a szövegek adott kezelési lépéseket írnak le.

A gépen található valamennyi szimbólum magyarázata megtalálható a jelen használati utasításban.

Az ábrák nézőpontja:

A „**bal**” és a „**jobb**” értelmezése a használati utasításban:
A felhasználó a gép mögött áll (munkahelyzet).

Hivatkozás fejezetre:

Kapcsolódó és további magyarázatot nyújtó fejezetekre és pontokra nyíl hívja fel a figyelmet. A következő példában egy fejezetre történő utalás látható: (⇒ 4.)

Szövegrészek jelölése:

A leírt utasítások az alábbi példákban látható módon lehetnek jelölve.

A felhasználó beavatkozását igénylő kezelési lépések:

- Lazítsuk meg az 1-es csavart csavarhúzóval, húzzuk meg a 2-es kart ...

Általános felsorolások:

- a termék sportrendezvényeken vagy egyéb versenyeken való használata

Kiemelt jelentőségű szövegrészek:

A kiemelt jelentőségű szövegrészek hangsúlyozása érdekében ezeket a részeket a használati utasításban az alábbi szimbólumok egyikével jelöljük.



Veszély!

Figyelmeztetés balesetveszélyre és súlyos személyi sérülésekre. A leírt tevékenységet szükséges vagy tilos elvégezni.



Figyelem!

Figyelmeztetés személyi sérülések veszélyére. A leírt tevékenység lehetséges vagy valószínű sérülésektől óv meg.



Vigyázat!

A leírt tevékenységgel könnyű sérülések, ill. anyagi károk kerülhetnek el.



Megjegyzés

A gép tökéletesebb használatára vagy a lehetséges hibás kezelés elkerülésére vonatkozó információ.

Ábrára hivatkozó szövegrészek:

A gép használatát magyarázó ábrák a használati útmutató elején található.

A használati útmutató szövegrészei mellett látható fényképezőgép-szimbólum az ábraoldalakon található megfelelő ábrára hivatkozik.



2.3 Országok szerinti változatok

A STIHL a célországtól függően eltérő csatlakozódugókkal és kapcsolókkal szerelt gépeket szállít.

Az ábrákon Euro csatlakozóval rendelkező gépek láthatók – a más kivételű csatlakozóval szerelt gépeket ugyanilyen módon kell a hálózathoz csatlakoztatni.

3. A gép leírása



- 1 Alapgép
- 2 A tölcser alsó része
- 3 Fogantyú
- 4 A tölcser felső része
- 5 Rögzítőcsavarok
- 6 Kidobócsatorna
- 7 Csőláb
- 8 Kerék
- 9 Kapcsoló
- 10 Kábel-tehermentesítő
- 11 Hálózati csatlakozódugó GHE 355
- 12 Hálózati csatlakozódugó GHE 375
- 13 Adattábla a gépszámmal

4. A biztonság érdekében

4.1 Általános információk



A géppel való munkavégzés közben feltétlenül tartsuk be az alábbi balesetvédelmi előírásokat.



Az első üzembe helyezés előtt figyelmesen el kell olvasni a teljes használati útmutatót. A használati útmutatót a későbbi használat érdekében gondosan meg kell őrizni.

Az alábbi óvintézkedések elengedhetetlenek a személyi biztonság érdekében, azonban a felsorolás nem teljes körű. A gépet mindig előrelátóan, felelősségteljesen kell üzemeltetni, és szem előtt kell tartani, hogy a felhasználó felelős a más személyeket ért balesetekért vagy azok tulajdonának károsodásáért.

Ismerkedjünk meg a gép kezelőszerveivel és használatával.

A gépet csak olyan személyek használhatják, akik elolvasták a használati utasítást, és értenek a gép kezeléséhez. Az első üzembe helyezés előtt a felhasználónak törekednie kell arra, hogy szakszerű és gyakorlati eligazításban részesüljön. Az eladónak vagy más szakembernek el kell magyaráznia a felhasználónak, hogyan használható a gép biztonságosan.

Az eligazítás során különösen arra kell felhívni a figyelmét a felhasználónak, hogy a géppel végzett munkához fokozott óvatosság és koncentráció szükséges.

A kockázatok a gép előírászerű használata esetén sem küszöbölhetők ki teljesen.



Fulladás miatti életveszély!

A csomagolóanyaggal játszó gyermekeket fulladásveszély fenyegeti. A csomagolóanyagot mindig tartsuk távol a gyermekektől.

A gépet – ideértve valamennyi kiegészítő berendezését – csak olyan személyeknek szabad tovább-, ill. kölcsönadni, akik alapvetően ismerik e géptípust és kezelését. A használati utasítás a géphez tartozik, ezért mindig a géppel együtt kell továbbadni.

Győződjön meg arról, hogy a felhasználó fizikailag, érzékszervileg és mentálisan képes működtetni, valamint használni a gépet. Ha a felhasználó fizikailag, érzékszervileg vagy mentálisan akadályoztatott, akkor csak felelős személy felügyelete vagy irányítása alatt dolgozhat vele.

Győződjön meg arról, hogy a felhasználó nagykorú, vagy az adott ország szabályozásai értelmében felügyelettel szakmai képzésben vesz részt.

A gépet csak kipihenten, jó szellemi és fizikai kondícióban szabad használni. Egészségügyi panaszok esetén javasolt az orvos megkérdezése arról, lehetséges-e a géppel történő munkavégzés. A reakcióképességet befolyásoló gyógyszerek szedése, alkohol, illetve kábítószeres fogyasztása után tilos a géppel dolgozni.

A gép magáncélú felhasználásra szolgál.

Figyelem – balesetveszély!

A STIHL kerti aprítógépek fás szárú anyagok és növényi hulladékok felaprítására használhatók. Az ettől eltérő alkalmazás nem megengedett, mert veszélyes lehet vagy a gép károsodásához vezethet.

A kerti aprítógépek nem használhatók többek között a következőkre:

- más anyagokkal (pl. üvegekkel, fémekkel) kevert növényi hulladékhöz,
- a jelen használati utasításban nem szereplő munkákra,
- élelmiszerek előállítására (pl. jég aprítására, cefre készítésére).

Biztonsági okokból a STIHL által jóváhagyott tartozékok szakszerű felszerelésén kívül a gép minden

módosítása tilos, és a garancia megszűnéséhez vezet. Az engedélyezett tartozékokról a STIHL szakkereskedők szolgálnak információkkal.

Különösen tilos a gépen a teljesítménynek vagy a benzinmotor, ill. a villanymotor fordulatszámának módosítására irányuló bármilyen beavatkozást végezni.

A géppel tilos tárgyakat, állatokat vagy személyeket – különösen gyerekeket – szállítani.

Közterületen, parkokban, sportpályákon, út mentén, mező- és erdőgazdasági üzemekben történő használat során különös óvatosságot szükséges.

A gépet csak akkor engedje el, ha sík területen áll, és magától nem gurulhat el.

4.2 Figyelem – elektromos sérülések veszélye

Figyelem! **Áramütés veszélye!**

Érintésvédelmi szempontból különösen fontos a hálózati vezeték, a hálózati csatlakozó, a be- / kikapcsoló és a csatlakozóvezeték. Az elektromos áramütés veszélyének elkerülése érdekében tilos sérült vezetékeket, aljzatokat és csatlakozókat vagy nem előírászerű csatlakozóvezetéseket használni.

Ezért rendszeresen ellenőrizzük a csatlakozókábelt, különös tekintettel a sérülésekre és az öregedés jeleire (töredezés).

A gépet csak letekert hálózati kábellel szabad üzembe helyezni.



Kábeldob alkalmazása esetén mindig teljesen le kell tekerni a kábelt a használat előtt.

Soha ne használjunk sérült hosszabbítókábelt. A sérült kábeleket ki kell cserélni. A sérült hosszabbítókábelt tilos javítani.

Ha a hálózati kábel, illetve a hosszabbítókábel működés közben megsérül, azonnal húzzuk ki azokat a hálózati csatlakozóból. Soha ne érjünk hozzá a sérült hálózati kábelhez, illetve hosszabbítókábelhez.

Tilos a gépet sérült vagy elhasználódott vezetékekkel használni. Különösen a hálózati csatlakozóvezeték épségét és öregedését kell ellenőrizni.

A hálózati vezeték karbantartási és javítási munkáit csak speciális képzettségű szakember végezheti.

Áramütés veszélye!

Tilos sérült vezetéket az elektromos hálózathoz csatlakoztatni vagy megérinteni az elektromos hálózatról történő leválasztása előtt.

A vágóegységekhez (késekhez) csak akkor szabad hozzáérni, ha a gép le van választva a hálózatról.

Mindig ügyeljünk arra, hogy a használt hálózati vezetékeket megfelelő biztosíték védje.



Ne dolgozzunk esőben és nedves környezetben.

Kizárólag olyan, nedvesség ellen szigetelt, kültéri hosszabbítókábelt használjunk, amely alkalmas a géppel történő használatra (⇒ 10.).

A csatlakozóvezetékét nem a vezeték húzásával, hanem a csatlakozó és az aljzat szétválasztásával kell kihúzni.

Ne hagyjuk az esőn a gépet letakarás nélkül.

Ha a gép áramfejlesztő berendezéshez van csatlakoztatva, szem előtt kell tartani, hogy az áramingadozások miatt megsérülhet.

A gép csak olyan tápellátáshoz csatlakoztatható, amely legfeljebb 30 mA-es kioldási áramú hibaáram-megszakítóval biztosított. Ezzel kapcsolatos további információk villanyszerelőtől kérhetők.

4.3 Ruházat és felszerelés



A munka során mindig erős, nem csúszó talpú lábbelit viselünk. Soha ne dolgozzunk mezítláb vagy például szandálban.



A munka során, különösen karbantartási munkák esetén, valamint a gép szállításakor erős kesztyűt kell viselni.



A munka során mindig viseljük védőszemüveget és hallásvédőt. A védőeszközt a gép teljes üzemideje alatt viselni kell.



A géppel történő munkavégzés közben a célnak megfelelő, szorosan a testhez simuló ruházatot kell viselni, pl. kezeslábast, nem külön kabátot. A géppel végzett munka során ne viseljük sálát, nyakkendőt, ékszereket, szalagokat vagy a ruházaton zsinórokat, valamint egyéb elálló ruhadarabokat.

A hosszú hajat a gép teljes üzemideje alatt, valamint a gépen végzett minden munka során össze kell fogni és (fejkendővel, sapkával stb.) biztosítani kell.

4.4 A gép szállítása

Az éles peremű vagy forró alkatrészek okozta sérülések elkerülése érdekében csak kesztyűben dolgozzunk.

Tilos a gépet járó villanymotorral szállítani. Szállítás előtt kapcsoljuk ki a villanymotort, hagyjuk leállni a késeket, és húzzuk ki a hálózati csatlakozódugót.

A gépet csak lehűlt villanymotorral szabad szállítani.

A gépet csak előírás szerűen felszerelt tölcserrel szabad szállítani.

Sérülésveszély a szabadon lévő kések miatt!

Ügyeljünk a gép súlyára, különösen a gép megdöntésekor.

Járműre helyezéshez használjunk megfelelő rakodási segédeszközt (rakodórampát, emelőszerkezetet).

A gépet a rakfelületen megfelelően méretezett rögzítőeszközökkel (hevederek, kötelek stb.) kell a jelen használati utasításban leírt rögzítési pontokon biztosítani. (⇒ 12.3)

A gépet csak lépésben szabad húzni vagy tolni. Tilos vontatni!

A gép szállításakor be kell tartani a helyi jogszabályi előírásokat, különösen a rakományok biztonságára és a tárgyak rakodófelületeken történő szállítására vonatkozó előírásokat.

4.5 Munkavégzés előtt

Biztosítani szükséges, hogy a géppel csak olyan személyek dolgozzanak, akik ismerik a használati útmutatót.

Be kell tartani a benzinmotoros, ill. villanymotoros kerti gépek használati idejére vonatkozó helyi rendeleteket.

A gép használata előtt ki kell cserélni a hibás, elhasználódott vagy sérült alkatrészeket. A gép olvashatatlaná vált vagy megsérült figyelmeztető és veszélyjelzéseit ki kell cserélni. A pótmaticák és minden további pótalkatrész beszerezhető a STIHL szakkereskedőknél.

Üzembe helyezés előtt ellenőrizzük,

- üzembiztos állapotban van-e a gép. Ez azt jelenti, hogy a burkolatoknak és a védelmi berendezéseknek felszerelve, valamint kifogástalan állapotban kell lenniük.
- a gép előírás szerint felszerelt hálózati aljzathoz van-e csatlakoztatva,
- kifogástalan állapotban van-e a csatlakozó- és a hosszabbító vezeték, a csatlakozódugó és az aljzat szigetelése,
- nincs-e elhasználódva vagy megsérülve a teljes gép (a villanymotor háza, védelmi berendezések, rögzítőelemek, kés, késtengely, késtárcsák stb.),
- nincs-e aprítandó anyag a gépben, valamint üres-e a tölcser,

- megvan-e és erősen meg van-e húzva minden csavar, anyacsavar és más rögzítő alkatrész. A laza csavarokat és anyákat üzembe helyezés előtt meg kell húzni (ügyelni kell a meghúzási nyomatékokra).

A gépet a sérülésveszély és a dologi károk elkerülése érdekében csak a szabadban, faltól vagy más merev tárgytól távol szabad használni (a kezelőnek nincs helye kéterni, üvegtörés vagy autók megkarcolásának veszélye stb.).

A gépet sík és szilárd talajra, stabilan kell felállítani.

Ne használjuk a gépet burkolt vagy kavicsal szórt felületen, mert ekkor a gép által kidobott vagy felperdített anyag sérüléseket okozhat.

A gép minden indítása előtt ellenőrizni kell a gép előírás szerű lezártságát. (⇒ 11.3)

Ismerkedjünk meg a be- / kikapcsoló használatával, hogy vész helyzetben gyorsan és megfelelően tudjunk cselekedni.

A tölcseren található fröccsenésvédőnek le kell takarnia az adagolónyílást, és sérülésmentesnek kell lennie – a sérült fröccsenésvédőt ki kell cserélni.

Sérülésveszély!

A gépet csak előírás szerűen összeszerelt állapotban szabad üzembe helyezni. Amennyiben a gép egyes alkatrészei (pl. a kerekek) hiányoznak, akkor az előírt biztonsági távolságok már nem tarthatók be, továbbá a gép kisebb stabilitással bírhat.

Üzembe helyezés előtt szemrevételezéssel ellenőrizni kell az előírás szerű állapotot!

Az előírás szerinti azt jelenti, hogy a gép teljesen össze van szerelve, azaz különösen:

- a tölcsér felső részének a tölcsér alsó részére szerelve kell lennie,
- a tölcsérnek az alapgépre szerelve kell lennie, és mindkét rögzítőcsavarnak kézzel meghúzva kell lennie,
- a teljes keréktartónak felszerelve kell lennie,
- mindkét keréknek felszerelve kell lennie,
- minden biztonsági szerkezetnek (kidobócsatorna, fröccsenésvédő stb.) működőképes állapotban a helyén kell lennie,
- a vágóegységnek (késtárcsának) felszerelve kell lennie,
- minden késnek előírászerűen felszerelve kell lennie.

Tilos a gyártó által a gépbe épített kapcsoló- és biztonsági berendezéseket eltávolítani vagy áthidalni.

Szemrevételezéssel ellenőrizni kell a késtárcsa épségét, valamint azt, nem deformálódott-e, és szükség esetén ki kell cserélni.

4.6 Munka közben

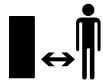

Soha ne végezzünk munkát, ha mások – főleg gyerekek – vagy állatok tartózkodnak a veszélyes területen.

Tilos a géppel dolgozni esőben, viharban, illetve különösen villámcsapás veszélye esetén.

Nedves talajon a csúszásveszély miatt fokozott balesetveszély áll fenn. Ekkor különösen óvatos munkavégzés szükséges az elcsúszás megakadályozása érdekében. Lehetőség szerint kerülni kell a gép nedves talajon történő használatát.

Csak napfény vagy megfelelő mesterséges megvilágítás mellett dolgozzunk.

A munkaterületet a gép teljes üzemideje alatt tisztán és rendben kell tartani. A botlásveszélyt jelentő tárgyakat (köveket, ágakat, kábeleket stb.) el kell távolítani.

A kezelő állófelülete ne legyen magasabban a gép állófelületénél.

Indítás:

Indítás előtt állítsuk a gépet stabil, egyenes helyzetbe. Tilos a gépet fekvő helyzetben üzembe helyezni.

A gépet óvatosan, a „Gép üzembe helyezése” című fejezetben található utasítások szerint kell bekapcsolni. (⇒ 10.5)

A benzinmotor beindítása, ill. a villanymotor bekapcsolása közben ne álljunk a kidobónyílás elé. Indításkor, ill. bekapcsoláskor a kerti aprítógépben nem szabad aprítandó anyagnak lennie. A gépből aprítandó anyag perdulhat ki, ami sérüléseket okozhat.

Tilos a gépet indításkor megdönteni.

A rövid időn belüli gyakori bekapcsolás, különösen a be- / kikapcsolóval való „játszadozás” kerülendő.

A villanymotor túlmelegedhet!

A gép által az indítás során okozott feszültségingadozás miatt kedvezőtlen hálózati viszonyok esetén zavar keletkezhet az ugyanarra az áramkörre

kapcsolt más berendezésekben. Ebben az esetben meg kell tenni a megfelelő intézkedéseket (pl. más áramkörre csatlakozni, mint az érintett berendezés, vagy a gépet alacsonyabb impedanciájú áramkörtől üzemeltetni).

Munkavégzés:



Sérülésveszély!

Soha ne tegyük kezünket vagy lábunkat forgó alkatrészekre vagy azok alá vagy fölé.

Működő gép mellett soha ne tartsuk az arcunkat vagy más testrészünket a tölcsér fölé és a kidobónyílás elé. A test és a fej mindig legyen kellő távolságban az adagolónyílástól.



Soha nem szabad kézzel vagy más testrészrel vagy ruházattal a tölcsérbe vagy a kidobócsatornába nyúlni. A

szem, az arc, az ujjak, a kezek stb. súlyosan sérülhetnek.

Mindig ügyeljünk az egyensúlyunkra és arra, hogy stabilan álljunk. Ne dőljünk előre.

Tilos a fröccsenésvédőt a gép működése közben elállítani (eltávolítani, felhajtani, beszorítani, ütögetni stb.).

A felhasználónak betöltés közben a kezelő meghatározott munkaterületén belül kell állnia. A gép teljes üzemideje alatt mindig a munkaterületen belül kell tartózkodni, és tilos a kidobási területen belül elhelyezkedni. (⇒ 8.4)

Sérülésveszély!

Üzemelés közben az aprítandó anyagot a gép felfelé visszaperdítheti. Ezért védőszemüveget kell viselni, és távol kell tartani az arcot az adagolónyílástól.

Soha ne döntsük meg a gépet, ha még jár a benzinmotor, ill. a villanymotor.

Ha a gép üzemelés közben felborulna, azonnal ki kell kapcsolni a villanymotort, és ki kell húzni a hálózati csatlakozódugót.

Ügyeljünk arra, hogy ne torlódjon össze az aprítandó anyag a kidobócsatornában, mert ez rossz aprítási teljesítményt okozhat, illetve visszaütésekhez vezethet.

A kerti aprítógép megtöltésekor különösen ügyeljünk arra, hogy ne kerülhessenek idegen anyagok, például fémdarabok, kövek, műanyagok, üveg stb. az aprítótérbe, mert ez meghibásodást és a tölcserben lévő anyag visszacsapódását okozhatja.

Ugyanezen ok miatt meg kell szüntetni a dugulásokat is.

A kerti aprítógép fás szárú anyagokkal történő megtöltésekor visszacsapódás fordulhat elő. Viseljünk kesztyűt!



Vegyük figyelembe a vágóeszköz utánforgási idejét, ami a teljes leállásig néhány másodpercet vehet igénybe.

Kapcsoljuk ki a villanymotort, húzzuk ki a hálózati csatlakozódugót, és várjuk meg, amíg minden forgó eszköz megáll,

- ha magára hagyjuk a gépet, ill. a gép felügyelet nélkül marad,
- a gép áthelyezése, megemelése, hordozása, megdöntése, tolása vagy húzása előtt,
- a rögzítőcsavarok meglazítása és a gép felnyitása előtt,
- a gép szállítása előtt,

– mielőtt a vágóegységnél, a tölcserben vagy a kidobócsatornában kialakult szorulások vagy eltömődések megszüntetéséhez kezdünk,

– a késtárcsán végzett munkák előtt,

– mielőtt ellenőrizzük, tisztítjuk a gépet, vagy egyéb munkákat végzünk rajta.

Ha a vágóeszközbe idegen test kerül, a gép szokatlan hangokat hallat vagy szokatlanul vibrál, azonnal ki kell kapcsolni a villanymotort, és várni kell, amíg a gép leáll. Húzzuk ki a hálózati csatlakozódugót, vegyük le a tölcserét, és végezzük el a következő lépéseket:

- Ellenőrizzük a gép, különösen a vágóegység épségét (kés, késtárcsa, késtartó, késrögzítő csavar, szorítógyűrű), és végeztessük el a szükséges javításokat szakemberrel a gép újraindítása és a géppel végzett további munka előtt.
- Ellenőrizzük a vágóegység minden alkatrészének rögzítettségét, szükség esetén húzzuk meg a csavarokat (ügyeljünk a meghúzási nyomatékokra).
- Cseréltsük ki vagy javíttassuk meg szakemberrel a sérült alkatrészeket – ennek során az alkatrészeknek egyenértékű tulajdonságokkal kell rendelkezniük.

4.7 Karbantartás és javítások



Karbantartási munkák (javítás, tisztítás stb.) megkezdése előtt ellenőrizzük, nincs-e összehurkolódva vagy megsérülve a csatlakozóvezeték, majd

állítsuk a gépet szilárd, sík talajra, kapcsoljuk ki a villanymotort, és húzzuk ki a hálózati csatlakozódugót.

Minden karbantartási munka előtt hagyjuk a gépet kb. 5 percig lehűlni.

A hálózati csatlakozóvezetékét kizárólag hivatalos villanszerelő javíthatja, ill. cserélheti ki.

A vágóeszköz karbantartásakor ügyeljünk arra, hogy a vágóeszköz a tápellátás kikapcsolását követően a késrögzítő szerkezet ellenére is tovább foroghat.

Ha a karbantartási munkákhoz alkatrészeket vagy védelmi eszközöket szereltünk le, a munka végeztével haladéktalanul, előírás szerint szereljük vissza őket.

Tisztítás:

Munka után a teljes gépet gondosan meg kell tisztítani. (⇒ 11.1)

Soha ne használjon nagynyomású tisztítógépet, és ne tisztítsa a gépet folyó víz alatt (pl. locsolótömlővel).

Ne használjon agresszív tisztítószerkeket. Ezek a műanyag és fém alkatrészek sérülését okozhatják, ami hátrányosan befolyásolhatja a STIHL gép biztonságos működését.

Karbantartási munkák:

Csak a jelen használati utasításban leírt karbantartási munkákat végezheti el a felhasználó, minden más munkát szakszervizben kell elvégeztetni. Ha Ön nincs a szükséges ismeretek vagy segédeszközök birtokában, **mindig** forduljon szakszervizhez. A STIHL azt javasolja, hogy a karbantartási és javítási munkákat csak STIHL szakszervizzel végeztesse el. A STIHL szakszervizek munkatársai

oktatásokon vesznek részt, és rendelkezésükre állnak a cég által kiadott műszaki információk is.

Csak olyan szerszámokat, tartozékokat és kiegészítő berendezéseket használjon, amelyeket a STIHL az adott géphez jóváhagyott vagy azokkal műszakilag egyenértékűek, ellenkező esetben személyi sérüléssel vagy a gép károsodásával járó baleset veszélye következhet be. Kérdéseivel forduljon bizalommal valamelyik szakszervizhez.

A STIHL eredeti szerszámjai, tartozékai és a pótalkatrészek optimálisan az adott berendezéshez, és a kezelő igényeihez vannak hangolva. Az eredeti STIHL pótalkatrészek a STIHL alkatrészszámról, a STIHL feliratról és adott esetben a STIHL alkatrészszimbólumról ismerhetők fel. Kisméretű alkatrészeken szerepelhet a szimbólum magában is.

Mindig tartsa tisztán és olvashatóan a figyelmeztető és tájékoztató címkéket. A sérült vagy elveszett címkéket a STIHL szakkereskedőknél beszerezhető eredeti címkékre kell kicserélni. Ha valamelyik alkatrészt újra cseréli ki, ügyeljen arra, hogy az új alkatrész ugyanolyan címkével legyen ellátva.

A vágógépszen végzett munkák csak vastag munkakesztyűben, a legnagyobb óvatosság mellett végezhető.

A gép biztonságos üzemállapota érdekében valamennyi anyacsavart, csapszeg és csavar – különösen a vágógépszen minden csavarja – mindig erősen legyen meghúzva.

Ellenőrizzük rendszeresen az egész gépet – különösen hosszabb tárolás, pl. téli szünet előtt – a kopásra és az alkatrészek épségére nézve. Biztonsági okokból azonnal ki kell cserélni az elhasznált

vagy sérült alkatrészeket, hogy a gép mindig biztonságos üzemállapotban legyen.

4.8 Tárolás hosszabb üzemszünet esetén

Hagyjuk a gépet kb. 5 percre lehűlni, mielőtt zárt helyiségben leállítjuk.

Gondoskodni szükséges arról, hogy a gép védve legyen illetéktelen (pl. gyermekek által történő) használattal szemben.

Tárolás (pl. téli leállítás) előtt a gépet alaposan meg kell tisztítani.

A gépet csak üzembiztos állapotban szabad tárolni.

A gépet úgy tárolja sík területen, hogy véletlenül ne gurulhasson el.

A kerti aprítógépet csak felszerelt tölcserrel szabad tárolni.

Sérülésveszély a szabadon lévő kések miatt!

4.9 Hulladékkezelés

A hulladékok károsíthatják az embereket, az állatokat és a környezetet, ezért hulladékkezelésüket szakszerűen kell végezni.

A hulladékok szakszerű ártalmatlanításával kapcsolatban forduljunk a helyi hulladék-újrahasznosító telephez vagy a szakszervizhez. A STIHL erre a célra a STIHL szakszervizeket ajánlja.

A már nem használt gép hulladékkezelését szakszerű módon kell végezni. Az ártalmatlanítás előtt a gépet működésképtelenné kell tenni. A balesetek megelőzése érdekében

különösen a hálózati kábelt, ill. a villanymotorhoz vezető csatlakozóvezetékét kell eltávolítani.

5. A szimbólumok leírása



Figyelem!

Üzembe helyezés előtt olvassuk el a használati útmutatót.



Sérülésveszély!

Tartsunk távol másokat a veszélyes területtől.

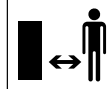

Sérülésveszély!

Forgó eszközök!
Ne tartsuk kezünket vagy lábunkat a nyílásokhoz, ha a gép jár.

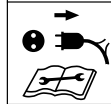
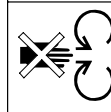

Sérülésveszély!

A vágóeszközön végzett munkák, a gép karbantartása vagy tisztítása, a csatlakozóvezeték összehurkolódottságának és épségének ellenőrzése, valamint a gép magára hagyása előtt kapcsoljuk ki a villanymotort, és húzzuk ki a hálózati kábelt.



Viseljünk hallásvédőt!

Viseljünk védőszemüveget!

Viseljünk munkakesztyűt!



Sérülésveszély!

Tilos felmászni a gépre.



Sérülésveszély!

Soha nem szabad kézzel vagy más testrészrel vagy ruházattal a tölcserbe vagy a kidobócsatornába nyúlni.

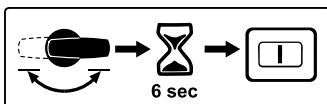

Ha működés közben működtetjük az előválasztó kapcsolót, akkor az ismételt üzembe helyezés csak 6 másodperc múlva lehetséges.

6. Szállítási terjedelem



2

Poz.	Megnevezés	db
A	Alapgép a tölcser alsó részével	1
B	Tölcser felső része	1
C	Keréktengely	1
D	Keréktartó	1
E	Kerékütköző	2
F	M6 x 55 csavar	2
G	Hatlapú csavaranya	2

Poz.	Megnevezés	db
H	Kerék	2
I	Keréktárcsa	2
J	Kerékdugó	2
K	Feszítőcsap	2
L	Önmetsző csavar P6 x 50	2
M	Kidobónyílás fedele	1
N	Kidobóhosszabbítás	1
O	Rögzítőlemez	1
P	Csapszeg	2
Q	Torx csavar P5 x 20	3
R	Torx csavar P5 x 10	2
S	Biztonsági csavar	3
T	Speciális szerszám	1
	• Használati utasítás	1

7. A gép összeszerelése



Ügyeljünk a gép épségére!

A gép sérüléseinek elkerülése érdekében pontosan be kell tartani a „Gép összeszerelése” című alábbi fejezetben feltüntetett minden meghúzási nyomatékot.

7.1 A kerekek és a keréktengely felszerelése



3

- Szereljük a keréktengelyt (C) a kerékütközővel (E), a csavarokkal (F) és a hatlapú csavaranyákkal (G) a keréktartóra (D), és húzzuk meg a csavarokat a speciális szerszámmal (T) (4 - 6 Nm).
- Toljuk a kereket (H) a felszerelt keréktengelyre.
- Toljuk be a kerékdugót (J) és rögzítsük a feszítőcsap (K) beverésével.

- Helyezzük a kerékre a keréktárcsát (I).
- Ismételjük meg a műveletet a másik oldalon.

7.2 A futómű és a kidobócsatorna felszerelése



4

1 A kidobóhosszabbítás felszerelése

- Helyezzük az alapgépet (A) az ábra szerint egy kb. 15-20 cm magas fadarabra.
- Helyezzük a kidobóhosszabbítást (N) a kampókkal (1) hátulról az alapgép (A) nyílásaiba (2), és hajtjuk lefelé úgy, hogy az alapgép elülső része pontosan a kidobóhosszabbítás nyílásába illeszkedjen.
- Csavarjuk be a csavarokat (R) a kampók (1) felső részébe (1 - 2 Nm).

2 A futómű felszerelése

- Toljuk ütközésig a futóművet mindkét keréktartóval (3) az alapgép (4) vezetőibe.
- Nyomjuk a keréktartó hajlított részét (5) a kidobóhosszabbítás (6) kikönyvitésébe.
- Helyezzük a csavarokat (L) a nyílásokon keresztül a keréktartókba (7) és húzzuk meg azokat (3 - 4 Nm).

3 A rögzítőlemez felszerelése



- A keréktartó (5) ívelt részének pontosan a kidobóhosszabbítás (6) kikönyvitésében kell elhelyezkednie.
- Helyezzük fel a rögzítőlemezt (O), és csavarjuk be a csavarokat (Q) (1 - 2 Nm).

- Állítsuk fel a gépet.

4 A kidobonyílás fedelének felszerelése

- Akasszuk be a kidobonyílás fedelét (M), és nyomjuk be a csapszegeket (P) (esetleg használjunk műanyag kalapácsot). A ráakasztás során ügyeljünk arra, hogy a fedelek belső oldalán balra és jobbra található bordák (8) pontosan a kidobóhosszabbítás (9) vezetőhornyába illeszkedjenek.

7.3 A kidobonyílás fedelének felnyitása és bezárása



A kidobonyílás fedelének felnyitása:

- Az aprításhoz hajtsuk fel a kidobonyílás fedelét (1), és pattintsuk a zárófület (2) a kidobóhosszabbításba.

A kidobonyílás fedelének lezárása:

- Szállításhoz vagy helytakarékos tároláshoz emeljük meg kissé a zárófület (2), és hajtsuk le a kidobonyílás fedelét (1).

7.4 A tölcser felső részének felszerelése



A tölcseért csak szakkereskedő, speciális szerszámmal szerelheti fel. A STIHL cég erre a célra a STIHL szakszervizeket ajánlja.

- Helyezzük a tölcser felső részét (B) a tölcser alsó részére (1).
- Hajtsuk fel a fröccsenésvédőt (2) az ábra szerint, és tartsuk ebben a helyzetben.

- Csavarjuk be a csavarokat (S).

8. Munkavégzési tanácsok

8.1 Milyen anyagok dolgozhatók fel?

A GHE 355 típusú kerti aprítógéppel lágy és fás szárú anyagok egyaránt feldolgozhatók.

Lágy anyagok:

Szerves növényi maradványok, például gyümölcs- és zöldség hulladékok, virágnyesedék, lomb stb.

Fás szárú anyagok:

Fa- és sövénynyesedék, valamint vastag és elágazó ágak.



A fa- és sövénynyesedéket célszerű frissen feldolgozni, mert az aprítási teljesítmény jobb a friss anyag esetén, mint ha az már kiszáradt vagy nedves.

8.2 Milyen anyagok nem dolgozhatók fel?

Köveknek, üvegnek, fém (drótok, szögek stb.) vagy műanyag daraboknak nem szabad a kerti aprítógépbe kerülniük.

Alapszabály:

ne tegyünk a kerti aprítógépbe olyan anyagokat, amelyek nem komposztálhatók.

8.3 Maximális ágátmérő

Az adatok frissen vágott fás szárú anyagokra érvényesek:

Maximális ágátmérő
GHE 355: **35 mm**
GHE 375: **40 mm**

8.4 A kezelő munkaterülete



A kezelőnek biztonsági okokból a gép teljes üzemeideje alatt a munkaterületen kell tartózkodnia (szürke színnel jelzett terület).

Annak érdekében, hogy a kezelőt ne találja el a visszaütődő apríték, nem javasolt közvetlenül a kerti aprítógép mögött állni – álljunk a géptől kissé oldalra (sávokkal jelzett „A” terület).

8.5 A kerti aprítógép megfelelő megtöltése



Sérülésveszély!

A ferde helyzetű nyírószerkezet a fás szárú anyagokat visszacsaphatja! A visszaütésekből származó sérülések elkerülése érdekében a kerti aprítógépet előírászerűen kell megtölteni. Ha a kerti aprítógép töltésére a hátoldal felől kerül sor – azaz a kezelő a munkaterületen áll (⇒ 8.4) –, akkor az ágakat enyhén ferdén javasolt a tölcserre helyezni, majd a szimbólumnak (1) megfelelően a tölcser bal oldali fala mentén a nyírószerkezethez irányítani.

A töltés során be kell tartani a feltüntetett maximális ágátmérőt. A nagyméretű adagolónyílás kizárólag az erősen elágazó fás szárú anyagok jobb betölthetőségére szolgál.

8.6 Kijelző



A kijelzőn ábrázolt szimbólum csak járó villanymotor mellett érvényes. Ezért a kijelző ellenőrzése előtt a kerti aprítógépet be kell kapcsolni. (⇒ 10.5)

A kerti aprítógép bekapcsolása után a kijelzőn (1) megjelenik a feldolgozható aprítandó anyag az alábbi szimbólumokkal:



Fa- és sövénynyesedék, valamint vastag és elágazó ágak.



Szerves növényi maradványok, például gyümölcs- és zöldség hulladékok, virágnyesedék, lomb stb.

8.7 A gép megfelelő terhelése

A kerti aprítógép villanymotorja, ill. benzinmotorja csak olyan mértékben terhelhető, hogy a fordulatszáma ne csökkenjen jelentősen. A kerti aprítógépbe az anyagokat mindig egyenletesen, folyamatosan kell adagolni. Ha a villanymotor fordulatszáma a kerti aprítógéppel végzett munka során csökken, a villanymotor, ill. a benzinmotor tehermentesítése érdekében szüneteltetni kell az új anyagok betöltését.

8.8 Túlterhelés elleni védelem

Amennyiben munka közben a villanymotor túlterhelése fordulna elő, a beépített termikus túlterhelés elleni védelem automatikusan kikapcsolja a villanymotort.

Kb. 10 perces lehűlési idő után a kerti aprítógép ismét üzembe helyezhető. A túlterhelés elleni védelem gyakori bekapcsolódásának a következő okai lehetnek:

- nem megfelelő a csatlakozóvezeték (⇒ 10.1)
- a hálózat túlterhelt
- a gép a túl nagy aprítandó mennyiség vagy a tompa kések miatt túlterhelődött.

8.9 Ha a kerti aprítógép vágóegysége megszorul

Ha a kerti aprítógép vágóegysége aprítás közben megszorul, azonnal le kell állítani a villanymotort, és ki kell húzni a hálózati kábelt. Ezután le kell venni a tölcserét, és meg kell szüntetni a hiba okát.

9. Biztonsági berendezések

9.1 Villanymotor újraindítás-gátlója

A gépet csak a kapcsolóval lehet üzembe helyezni, a csatlakozóvezeték csatlakoztatásával nem.

9.2 Biztonsági reteszelés

A villanymotort, ill. az aprítóeszközt csak megfelelően lezárt tölcser mellett szabad üzembe helyezni. A jobb oldali (a gépet

előlről nézve) rögzítőcsavar üzem közbeni kicsavarása esetén a villanymotor magától kikapcsol, és az aprítóeszköz néhány másodperc múlva leáll.

9.3 A villanymotor késleállító fékje

A villanymotor késleállító fékje révén a motor leállítása és a kés megállása közötti késleállási idő néhány másodpercre rövidül.

9.4 Védőburkolatok

A kerti aprítógép a betöltési és a kidobási területen védőburkolatokkal rendelkezik. Ezek közé tartozik a teljes tölcser a tölcser felső részével és a fröccsenésvédővel, a kidobóhosszabbítás, valamint a kidobónyílás fedele.

A védőburkolatok az aprítás során biztonságos távolságot biztosítanak az aprítókésektől.

10. A gép üzembe helyezése



Sérülésveszély!

A kerti aprítógép üzembe helyezése előtt gondosan el kell olvasni „A biztonság érdekében” fejezetet (⇒ 4.), és be kell tartani minden biztonsági figyelmeztetést.

- A villanymotort csak a használati útmutatóban leírt módon szabad bekapcsolni. (⇒ 10.5)

10.1 A kerti aprítógép elektromos csatlakoztatása



Sérülésveszély!

Be kell tartani a „Figyelem – elektromos sérülések veszélye” (⇒ 4.2) című fejezetben szereplő összes biztonsági figyelmeztetést.



A Nagy-Britanniában forgalmazott kerti aprítógépek 10 m hosszú csatlakozóvezetékkel és speciális dugóval rendelkeznek. A Nagy-Britanniában használatos csatlakozódugóban késes biztosító található.

A hálózati feszültségnek egyeznie kell az üzemi feszültséggel (lásd az adattáblát).

A hálózati csatlakozóvezetéknek megfelelő biztosítóval védettnek kell lennie. (⇒ 17.)

Csatlakozóvezetéként csak olyan vezetékek használhatók, amelyek legalább a **H07 RN-F DIN/VDE 0282** gumitömlős vezetékkel egyenértékűek.

A dugaszcsatlakozóknak fröccsenő víz ellen védettnek kell lenniük. A nem megfelelő hosszabbítókábelek teljesítményvesztéseket okoznak, így károsíthatják a villanymotort.

A hálózati csatlakozóvezeték minimális keresztmetszetének **3 × 1,5 mm²**-nek kell lennie **25 m** hosszúságig, ill. **3 × 2,5 mm²**-nek **50 m** hosszúságig.

A vezeték csatlakozóinak gumí anyagúnak vagy gumibevonatúnak kell lenniük, és meg kell felelniük a **DIN/VDE 0620** szabványnak.

Ezt a gépet a következő rendszer-impedanciával működő áramellátó hálózaton történő üzemeltetésre

terveztek: Z_{\max} az átadási ponton (házcsatlakozás) legfeljebb **0,435 ohm (50 Hz frekvencia mellett)**.

A felhasználó köteles biztosítani, hogy a gépet csak a fenti követelményeket teljesítő áramellátó hálózaton helyezték üzembe. A rendszer-impedanciára vonatkozó információk szükség esetén a helyi áramszolgáltató vállalattól kérhetők.



A hálózati csatlakozással kapcsolatos bővebb információkért forduljon villanyszerelőhöz.

10.2 A hálózati kábel csatlakoztatása



A hálózati kábel kiválasztása során vegyük figyelembe a „Gép elektromos csatlakoztatása” (⇒ 10.1) című fejezetben található összes pontot.

GHE 355:

- Csatlakoztassuk a hálózati kábel aljzatát a gép hárompólusú hálózati csatlakozódugójához (1).

GHE 375:

- Csatlakoztassuk a hálózati kábel aljzatát a gép ötpólusú hálózati csatlakozódugójához (2).

10.3 A hálózati vezeték leválasztása



A hálózati vezetéket csak a csatlakozónál fogva szabad leválasztani. Tilos a kábelt húzni.

Ha a kerti aprítógép működés közben leválasztódik az áramhálózatról, a gép csak 12 másodperc késleltetéssel helyezhető ismét üzembe.

10.4 Kábel-tehermentesítő



A munkavégzés közben a kábel-tehermentesítő megakadályozza a csatlakozóvezeték véletlen kihúzását és ezáltal a gép hálózati csatlakozójának esetleges sérülését. Ezért a csatlakozóvezetéket a kábel-tehermentesítőn keresztül kell vezetni.

A kábel beakasztása a kábel-tehermentesítőbe:

- Csatlakoztassuk a hálózati kábelt. (⇒ 10.2)
- Képezzünk hurkot a csatlakozóvezetéken (1), és vezessük át a hurkot a nyíláson (2).
- Akasszuk a hurkot a kampóra (3) és húzzuk meg erősen.

A kábel kiakasztása a kábel-tehermentesítőből:

- Vegyük le a hálózati vezeték hurkát a kampóról (3).
- Húzzuk ki a csatlakozókábel hurkát (1) a nyílásból (2).
- Szükség esetén húzzuk ki a hálózati kábelt. (⇒ 10.3)

10.5 A kerti aprítógép bekapcsolása



12



A gépben nem szabad aprítandó anyagnak lennie, mert az a bekapcsoláskor kirepülhet.

A késtárcsa késrögzítő szerkezetének mindig ütközésig lehajtvá kell lennie. (⇒ 11.6)



Ha az előválasztó kapcsoló függőleges helyzetben van (középső állás), a kerti aprítógép nem kapcsolható be.

- Csatlakoztassuk a hálózati vezetékét. (⇒ 10.2)
- Nyomjuk meg a kapcsolón a zöld gombot (1).

A kerti aprítógép működni kezd.

10.6 A kerti aprítógép kikapcsolása



13



Csak akkor állítsuk le a villanymotort, ha már nincs aprítandó anyag a gépben, különben az újbóli elindításkor a késtárcsa megszorulhat.

- Nyomjuk meg a kapcsolón a piros gombot (1).

A kerti aprítógép villanymotorja kikapcsol és automatikusan lefékeződik.



Sérülésveszély!

A villanymotor leállítása után vegyük figyelembe a meghajtott eszközök utánforgási idejét, ami a teljes leállásig több másodpercet vesz igénybe.

10.7 Előválasztó kapcsoló



14

A GHE 355 és GHE 375 típusú kerti aprítógépekkel lágú és fás szárú anyagok egyaránt feldolgozhatók. Az előválasztó kapcsoló elforgatásával beállítható az aprítási mód.



Ha az előválasztó kapcsolót a kerti aprítógép működése közben vagy a gép kikapcsolása után, a villanymotor leállási ideje alatt (amikor a motor még nem állt le) működtetik, a gép biztonsági okokból csak 6 másodperc késleltetés után kapcsolható be ismét. (⇒ 10.5)



A feldolgozható aprítandó anyag szimbóluma csak a kerti aprítógép bekapcsolása után jelenik meg megfelelően.

A beállítás ellenőrzése:

- Kapcsoljuk be a kerti aprítógépet. (⇒ 10.5)
A kijelzőn (1) megjelenik az aktuálisan beállított feldolgozható aprítandó anyag szimbóluma. (⇒ 8.6)

A beállítás módosítása:

- Kapcsoljuk ki a kerti aprítógépet, és várjunk, amíg a vágóegység megáll. (⇒ 10.6)
- Fordítsuk el az előválasztó kapcsolót (2) 180°-kal.
- Kapcsoljuk be ismét a kerti aprítógépet. (⇒ 10.5)
A kijelzőn (1) megjelenik az aktuálisan beállított feldolgozható aprítandó anyag szimbóluma. (⇒ 8.6)

10.8 Aprítás

- Toljuk a kerti aprítógépet sík, szilárd talajra és állítsuk le biztonságosan.
- Vegyünk fel erős kesztyűt, védőszemüveget és hallásvédőt.
- Nyissuk ki a kidobónyílás fedelét. (⇒ 7.3)
- Csatlakoztassuk a hálózati kábelt a kerti aprítógéphez. (⇒ 10.2)
- Kapcsoljuk be a kerti aprítógépet. (⇒ 10.5)
- Várjuk meg, amíg a kerti aprítógép eléri a maximális fordulatszámot (üresjárat fordulatszám).
- Ellenőrizzük, hogy a feldolgozandó anyag (fás vagy lágú szárú anyag) megegyezik-e a kijelzőn megjelenő szimbólummal. (⇒ 8.6)
- Ha a kijelzés nem egyezik meg, módosítsuk a beállítást. (⇒ 10.7)
- Töltsünk a kerti aprítógépbe aprítandó anyagot az előírtak szerint. (⇒ 8.5)
- Kapcsoljuk ki a kerti aprítógépet. (⇒ 10.6)

11. Karbantartás



Sérülésveszély!

A villanymotor véletlen bekapcsolásának elkerülése érdekében minden karbantartási és tisztítási munka, valamint a vágógépségen végzendő munkálatok előtt feltétlenül húzzuk ki a hálózati kábelt.



Sérülésveszély!

Csak kesztyűben dolgozzunk. Soha ne érjünk a késekhez, amíg meg nem álltak.



Ha nem vagyunk a szükséges ismeretek vagy segédeszközök birtokában, mindig forduljunk szakkereskedőhöz.

A STIHL azt javasolja, hogy a karbantartási és javítási munkákat csak STIHL szakszervizzel végeztessük el.

A STIHL cég eredeti STIHL pótalkatrészek használatát javasolja.

11.1 A gép tisztítása

Karbantartási gyakoriság:
Minden használat után



Minden használat után alaposan tisztítsuk meg a gépet. A gondos kezelés megóvjaa a gépet a károsodástól, és meghosszabbítja élettartamát.



Soha ne irányítsunk vízsugarat a villanymotor, illetve a benzinmotor részzeire,

a tömítésekre, a csapágyakra és az elektromos alkatrészekre, például a kapcsolókra. Ez költséges javításokat tehet szükségessé.



Ha a szennyeződések és a lerakódott maradványok kefével, nedves kendővel vagy fadarabbal nem távolíthatók el, a STIHL

speciális tisztítószer használatát javasolja (pl. STIHL speciális tisztítószer).

Ne használjunk agresszív tisztítószereket.

Rendszeresen tisztítsuk meg a késtárcsákat.

A gépet csak az ábrázolt helyzetben szabad tisztítani.

- Szereljük le a tölcserét. (⇒ 11.4)

A villanymotor megfelelő hűtése érdekében tisztítsuk meg a hűtőlevegő útját (beszívó rések) a villanymotor házán a szennyeződésektől.

11.2 Szervizelési gyakoriság

A kerti aprítógépet lehetőség szerint **évente egyszer** szakszervizzel kell ellenőriztetni.

A STIHL erre a célra a STIHL szakszervizeket ajánlja.

11.3 A tölcser felszerelése



Sérülésveszély!

Csak erős kesztyűben dolgozzunk.



A tölcser felszerelése előtt győződjünk meg róla, hogy a késrögzítő szerkezet ne reteszelve a vágógépséget.

- Akasszuk a tölcserét (1) az alapgép (2) rögzítőkampóira és hajtsuk előre.
- Csavarjuk be és húzzuk meg erősen a rögzítőcsavarokat (3).



Az összeszerelés után ellenőrizzük szemrevételezéssel, hogy a tölcser pontosan illeszkedik-e a rögzítőkampóhoz.

11.4 A tölcser leszerelése



Sérülésveszély!

A rögzítőcsavarok meglazítása előtt ki kell húzni a hálózati csatlakozót. Csak erős kesztyűben dolgozzunk.

- Csavarjuk ki a rögzítőcsavarokat (1).
- Hajtsuk hátra és vegyük le a tölcserét (2).

11.5 A készlet szervizelési gyakorisága

Karbantartási gyakoriság:
minden használat előtt

Ellenőrizni kell a készlet (késtárcsa, aprítókések, biztosító alátét, szorítógyűrű, csavar) kopásmentességét, megfelelő rögzítettségét, repedés- és egyéb sérülésmentességét.

11.6 A készlet leszerelése



Sérülésveszély!

Csak kesztyűben dolgozzunk!



Soha ne érjünk a késekhez, amíg meg nem álltak.

1 A késtárcsa rögzítése

- Szereljük le a tölcserőt. (⇒ 11.4)
- Fordítsuk a késtárcsát (1) az ábrán látható helyzetbe, majd hajtsuk fel a késrögzítő szerkezetet (2) ütközésig.

2 A késkészlet meglazítása

- Csavarjuk ki teljesen a csavart (3) a speciális szerszámmal (T).
- Vegyük ki a csavart (3), a biztosító alátétet (4) és a szorítógyűrűt (5).

3 A szárnyas kések levétele

- Vegyük le a 6-os, a 7-es és a 8-as szárnyas kést.

4 A késtárcsa levétele

- Hajtsuk vissza a késrögzítő szerkezetet (2).
- Emeljük le a késtárcsát (1).

11.7 A késkészlet felszerelése



Sérülésveszély!

Csak kesztyűben dolgozzunk!



A késkészlet behelyezése előtt szemrevételezéssel ellenőrizzük, rendben van-e a késtárcsa és minden aprítókés, és nem található-e barázdák, repedések, töréshiányok rajtuk.



Mielőtt a késkészletet a gép késtartó szerkezetéhez rögzítjük, tisztítsuk meg a késtárcsát és az aprítókéseket.



A faaprító késsel ellátott késtárcsa és a három szárnyas kés speciális fogazatú késtartó szerkezeten helyezkedik el. Ezáltal nem lehetséges a komplett vágóegység hibás beszerelése, mivel a kések csak a megfelelő helyzetben helyezhetők a késtartó szerkezetre.

1 A késtárcsa behelyezése

- Helyezzük a késtárcsát (1) a késtartó szerkezetre. Ennek során ügyeljünk a késtartó fogazására.

2 A késkészlet rögzítése

- Fordítsuk a késtárcsát (1) az ábrán látható helyzetbe, majd hajtsuk fel a késrögzítő szerkezetet (2) ütközésig.

3 A szárnyas kések behelyezése



A szárnyas kések belső oldalán található számok (3) a beszerelési sorrendnek felelnek meg.

- Helyezzük be a 4-es, az 5-ös és a 6-os szárnyas kést.

4 A késkészlet rögzítése

- Helyezzük be a szorítógyűrűt (7), majd rögzítsük a biztosító alátéttel (8) és a csavarral (9).
- Húzzuk meg erősen a csavart (9) a speciális szerszámmal (T) (45 - 50 Nm).
- Hajtsuk vissza a késrögzítő szerkezetet (2).
- Szereljük fel a tölcserőt. (⇒ 11.3)

11.8 A kések kopáshatárai



A feltüntetett kopáshatárok elérése előtt meg kell fordítani, illetve ki kell cserélni az érintett késeket. A STIHL cég erre a célra a STIHL szakszervezetet ajánlja.

1 A kések áttekintése

- 1 db kombinált kés (1)
- 3 db szárnyas kés (2)
- 2 db előaprító kés (3)
- Szereljük le a késkészletet. (⇒ 11.6)

2 Kombinált kés

- Helyezzünk vonalzó (5) a kombinált kés (4) vonatkoztatási élére. A vágóél és a vonalzó közötti A távolság a kopás mértéke.

A kombinált kés (1) maximális kopáshatára (A):

A = 5 mm

3 Szárnyas kés:



A mérési eljárás és a feltüntetett érték mindhárom szárnyas kés esetén megegyezik.



A szárnyas késeken a vágóélek nem egyenlő igénybevétele miatt aszimmetrikus kopás léphet fel.

- A kés szélességét két-három ponton kell a vágóél mentén megmérni. A legkisebb értéket kell alapul venni.

Minimális késszélesség (B)

Szárnyas kés (2):

B = 40 mm

4 Előaprító kés



A mérési eljárás és a feltüntetett érték mindkét előaprító kés esetén megegyezik.



Az előaprító késeken a vágóélek nem egyenlő igénybevétele miatt aszimmetrikus kopás léphet fel.

- A kés szélességét két–három ponton kell a vágóélek mentén megmérni. A legkisebb értéket kell alapul venni.

Minimális késszélesség (C, D)

Előaprító kés (3):

C = 23 mm

D = 16 mm

11.9 Az aprítókések élezése



Azt javasoljuk, hogy az aprítókések élezését kizárólag szakszervizzel végeztessék, mivel a helytelenül élezett kések (rossz élezési szög, kiegyensúlyozatlanság a nem azonosan élezett kések miatt stb.) a kerti aprítógép működését (az aprítandó anyag behúzása, az élek tartóssága stb.) hátrányosan befolyásolhatják.

- Szereljük le a késkészletet. (⇒ 11.6)

Élezési szög:

Minden aprítókés élezési szöge **30°**.

Az aprítókések élezésére vonatkozó információk:

Az aprítókések élezésekor tartsuk be az alábbi pontokat:

- A késeket élezés közben hűtsük, pl. vízzel. A késen nem léphet fel kék színű elszíneződés, különben csökken a kések tartóssága.

- Egyenletesen éezzük a késeket, hogy elkerüljük a kiegyensúlyozatlanság miatti vibrációkat.
- Beszerelés előtt ellenőrizzük a késeket: Ki kell cserélni a késeket, ha barázdák vagy repedések láthatók rajtuk, vagy ha elérték a kopáshatárt.
- A kések éleit a megadott vágásszög figyelembevételével kell élezni.
- A késeket éllel szemben kell élezni.

11.10 Villanymotor és kerekek

A villanymotor nem igényel karbantartást.

A kerekek csapágycsoportjai nem igényelnek karbantartást.

11.11 Tárolás és téli szünet

A gépet száraz, zárt, pormentes helyiségben kell tárolni. A gépet úgy kell tárolni, hogy gyermekek ne férhessenek hozzá.

A gépet csak üzembiztos állapotban szabad tárolni.

Legyen minden anyacsavar, csapszeg és csavar szorosan meghúzva, valamint cseréljük ki az olvashatatlanná vált veszély- és figyelmeztető jelzéseket, továbbá ellenőrizzük a teljes gép kopás- és sérülésmentességét. Az elhasznált vagy sérült alkatrészeket ki kell cserélni.

A gép esetleges hibáit alapvetően a tárolás előtt javasolt megszüntetni.

A gép hosszabb üzemben kívül helyezése (téli szünet) esetén vegyük figyelembe az alábbi pontokat:

- gondosan tisztítsuk meg a gép külső részeit,

- minden mozgó alkatrészt jól olajozzunk, ill. zsírozzunk meg.

12. Szállítás



Sérülésveszély!

Szállítás előtt gondosan el kell olvasni és be kell tartani „A biztonság érdekében” fejezetben, különösen „A gép szállítása” pontban foglaltakat. (⇒ 4.4)

A kerti aprítógépet csak felszerelt tölcserrel szabad szállítani. A gép megemelése előtt vegyük figyelembe a „Műszaki adatok” fejezetben feltüntetett súlyt. (⇒ 17.)

12.1 A kerti aprítógép húzása vagy tolása



- Fogjuk meg erősen a kerti aprítógépet a tölcser felső részénél (1), majd döntjük hátra.
- Ezután a kerti aprítógép lassan (lépéstempóban) húzható vagy tolató.

12.2 A kerti aprítógép megemelése vagy hordozása



A gép megemeléséhez vagy szállításához minden esetben két ember szükséges.

Viseljünk olyan megfelelő védőruházatot, amely teljesen fedi az alsókarokat és a felsőttestet.

- 1. személy: Fogjuk meg a kerti aprítógépet a tölcser felső részénél (1).

- 2. személy: Fogjuk meg a kerti aprítógépet a kidobóhosszabbítás (2) rögzítőlemeznél.
- A kerti aprítógépet egyszerre kell megemelni.

12.3 A kerti aprítógép szállítása rakfelületen



- A gépet megfelelő rögzítőeszközökkel kell elcsúszás ellen rögzíteni. A köteleket, ill. hevedereket a keréktartóhoz (1) vagy a tölcserhez (2) kell rögzíteni.

13. A kopás minimalizálása és a meghibásodások elkerülése

Fontos karbantartási és tisztítási tudnivalók

Elektromos kerti aprítógép (STIHL GHE)

A kezelési útmutató biztonságra, kezelésre és karbantartásra vonatkozó előírásainak figyelmen kívül hagyása vagy a nem engedélyezett kiegészítő vagy pótalkatrészek használata miatt bekövetkezett személyi és vagyoni károkkal kapcsolatban a STIHL vállalat kizárja mindennemű felelősségét.

A STIHL gép sérülésének, ill. túlzott kopásának elkerülése érdekében feltétlenül tartsa be a következő fontos útmutatásokat.

1. Kopó alkatrészek

A STIHL gépek egyes alkatrészei rendeltetésszerű használat mellett is normális kopásnak vannak kitéve, ezért a használat módjától és időtartamától függően időben ki kell cserélni őket.

Ilyen alkatrészek pl.:

- a kés
- a késtárcsa

2. A jelen használati utasítás előírásainak betartása

A STIHL gép használata, karbantartása és tárolása olyan gondosan történjen, amint az a jelen használati útmutatóban szerepel. A biztonsági, kezelési és karbantartási utasítások figyelmen kívül hagyásából származó minden kárért a felhasználót terheli a felelősség.

Ez különösen érvényes az alábbi esetekre:

- nem megfelelően méretezett vezetékek (keresztmetszet),
- hibás elektromos csatlakoztatás (feszültség),
- a terméken a STIHL jóváhagyása nélkül végrehajtott változtatások,
- olyan szerszámok vagy tartozékok használata, amelyek nem megengedettek, nem alkalmasak vagy minőségileg nem megfelelők az adott géphez,
- a termék nem rendeltetésszerű használata,
- a termék sportrendezvényeken vagy versenyeken történő használata,
- a termék hibás alkatrészekkel történő használata miatt bekövetkező károk.

3. Karbantartási munkák

A „Karbantartás” című fejezetben leírt összes munkát rendszeresen el kell végezni.

Amennyiben ezeket a karbantartási munkálatokat a felhasználó nem tudja maga elvégezni, azokkal egy szakszervizt kell megbízni.

A STIHL azt javasolja, hogy a karbantartási és javítási munkákat csak STIHL szakszervizzel végeztesse el.

A STIHL szakszervizek munkatársai oktatásokon vesznek részt, és rendelkezésükre állnak a cég által kiadott műszaki információk is.

Ezeknek a munkáknak az elmulasztása esetén olyan károk keletkezhetnek, amelyekért a felhasználó viseli a felelősséget.

Ide tartoznak többek között:

- a hűtőlevegő-vezetés (szívónyílások, hűtőbordák, ventilátorkerék) nem megfelelő tisztítása miatt a villanymotorban keletkezett károk,
- a szakszerűtlen tárolás következtében fellépő korróziós és egyéb károk,
- a gép sérülései minőségileg nem megfelelő pótalkatrészek használata miatt,
- a nem megfelelő időben vagy módon elvégzett, ill. olyan karbantartási vagy javítási munkákból adódó károk, amelyeket nem szakszervizben végeztek el.

14. Általános pótalkatrészek

Komplett késtárcsa

6011 700 5100

Kombinált kés

6011 702 5100

Szárnyas kés 1

6011 702 0300

Szárnyas kés 2

6011 702 0310

Szárnyas kés 3

6011 702 0320

Előaprító kés, készlet

6011 007 1000

15. Környezetvédelem



Az aprítandó anyag nem a szemétkosárba való, hanem komposztálni kell.

A csomagolások, a gép és a tartozékok újrahasznosítható anyagokból készültek, hulladékkezelésüket megfelelő módon kell végezni.

A hulladékok szelektív, környezetbarát gyűjtése elősegíti a nyersanyagok újrahasznosítását. Ezért a szokásos használati időtartam leteltével a gépet a hulladékhasznosító gyűjtőhelyre kell szállítani.

15.1 Hulladékkezelés

Az ártalmatlanítás előtt a gépet működésképtelenné kell tenni.

Ehhez különösen a hálózati kábelt, ill. a villanymotorhoz vezető csatlakozóvezetékét kell eltávolítani.

Sérülésveszély a kések miatt!

A már nem használt kerti aprítógépet soha ne hagyjuk felügyelet nélkül. A gépet és a késeket úgy kell tárolni, hogy gyermekek ne férhessenek hozzá.

16. A gyártó uniós megfelelőségi nyilatkozata

16.1 STIHL GHE 355.0, GHE 375.0 kerti aprítógép

STIHL Tirol GmbH
Hans Peter Stihl-Straße 5
6336 Langkampfen
Ausztria

egyező felelősséggel kijelenti, hogy a következő adatokkal jellemzett gép:

- Kialakítás: Elektromos kerti aprítógép
- Gyártó neve: STIHL
- Típus: GHE 355.0, GHE 375.0
- Sorozatazonosító: 6011

megfelel a vonatkozó rendeleteknek és irányelveknek (2000/14/EC, 2006/42/EC, 2014/30/EU és 2011/65/EU), továbbá a termék kifejlesztése és gyártása a következő szabványok gyártás időpontjában érvényes változatával összhangban történt: EN 50434, EN 60335-1, EN 55014-1, EN 55014-2, EN 61000-3-2 és EN 61000-3-3 (amennyiben alkalmazható).

A tanúsító szervezet neve és címe:
TÜV Rheinland LGA Products GmbH
Tillystraße 2
D-90431 Nürnberg

A mért és garantált zajteljesítményszintek meghatározása a 2000/14/EG irányelv V. mellékletének megfelelően történt.

- Mért zajteljesítményszint: 97,4 dB(A)

- Garantált zajteljesítményszint: 100 dB(A)

A műszaki dokumentáció a STIHL Tirol GmbH termékengedélyeztetési részlegénél található.

A gyártás éve és a gépszám a kerti aprítógép adattábláján található.

Langkampfen, 02.11.2020

STIHL Tirol GmbH
meghatalmazott

Matthias Fleischer, a kutatási-fejlesztési részleg vezetője

meghatalmazott

Sven Zimmermann, a minőségbiztosítási részleg vezetője

17. Műszaki adatok

GHE 355.0 / GHE 375.0:

Sorozatazonosító	6011
Frekvencia	50 Hz

GHE 355.0 / GHE 375.0:

Érintésvédelmi osztály	I
Védettség	fröccsenő víz ellen védett (IPX4)
Üzemeltetés	P40 40 s terhelés, 60 s üresjárat

A vágóegység hajtása	állandó
A 2000/14/EC irányelv szerint: Garantált zajteljesítményszint	
$L_{WA,d}$	100 dB(A)
Kerék átmérője	250 mm
H/SZ/M	122/50/141

GHE 355.0:

Motor, kialakítás	villanymotor (~)
Gyártó	ATB
Típus	BSRBF 0,75/2-C
Feszültség	230 V~
Felvett teljesítmény	2500 W 2000 W (GB) 2000 W (CH)
Biztosító*	16 A 10 A (CH)

Maximális ágátmérő	35 mm
A villanymotor névleges fordulatszáma	2750 1/min
A 2006/42/EC irányelv szerint: Munkahelyi hangnyomásszint	
L_{pA}	94 dB(A)
Mérési bizonytalanság K_{pA}	3 dB(A)

GHE 355.0:

Tömeg	30 kg 29 kg (CH) 32 kg (GB)
-------	-----------------------------------

GHE 375.0:

Motor, kialakítás	villanymotor (~3)
Gyártó	ATB
Típus	BSRF 0,75/2-C
Feszültség	400 V~
Felvett teljesítmény	3000 W
Biztosító*	10 A
Maximális ágátmérő	40 mm
A villanymotor névleges fordulatszáma	2810 1/min
A 2006/42/EC irányelv szerint: Munkahelyi hangnyomásszint	
L_{pA}	95 dB(A)
Mérési bizonytalanság K_{pA}	3 dB(A)
Tömeg	31 kg

* Figyelem!

16 A alatti hálózati biztosító esetén indításkor, ill. a gép erős terhelésekor a hálózati biztosító gyakran kioldhat.

17.1 REACH

A REACH a vegyi anyagok regisztrálására, besorolására és engedélyezésére szolgáló EK-rendelet.

Az Európai Közösség 1907/2006 számú REACH-rendeletének való megfeleléssel kapcsolatos információk a www.stihl.com/reach weboldalon található.

18. Hibakeresés

✘ Szükség esetén forduljon szakszervizhez, lehetőleg STIHL szakszervizhez.

Hiba:

Nem indul a villanymotor.

Lehetséges ok:

- Aktiválódott a villanymotor védelme.
- Nincs hálózati feszültség.
- Sérült a csatlakozókábel/dugó, ill. az aljzat vagy a kapcsoló.
- A Nagy-Britanniában használatos dugó biztosítója hibás (csak a Nagy-Britanniában forgalmazott gépeknél).
- A tölcser nincs megfelelően lezárva – bekapcsolt a biztonsági megszakító (biztonsági reteszelés).
- Megszorult a késtárcsa.
- Nincs visszaállítva a késrögzítő szerkezet.

Megoldás:

- Hagyjuk lehűlni a gépet. (⇒ 8.8), (⇒ 10.7)
- Ellenőrizzük a hálózati kábelt és a biztosítót. ✘ (⇒ 10.1)
- Ellenőrizzük, ill. cseréljük ki a kábeleket, dugókat, csatlakozókat, ill. kapcsolókat (villanszerelő). ✘ (⇒ 10.1)
- Cseréljük ki a biztosítót. ✘ (⇒ 10.1)
- Előírás szerint zárjuk le a tölcser, és húzzuk meg a csavarokat. (⇒ 11.3)
- Szereljük le a tölcser, és távolítsuk el a házból az aprítási maradékokat (figyelem: húzzuk ki a hálózati kábelt). (⇒ 11.4)
- Állítsuk vissza a késrögzítő szerkezetet. (⇒ 11.7)

Hiba:

Csökkenő aprítási teljesítmény.

Lehetséges ok:

- Tompák a kések.
- A kések rosszul vannak élezve.
- Túl hosszú a hálózati kábel.
- Elgömbült a késtárcsa.

Megoldás:

- Cseréljük ki vagy élezzük meg az aprítókéseket. ✘ (⇒ 11.9), (⇒ 11.8)
- Élezzük meg a késeket előírás szerint. ✘ (⇒ 11.9)
- Használjunk rövidebb hálózati kábelt. (⇒ 10.1)
- Ellenőrizzük a késtárcsát szemrevételezéssel. ✘

Hiba:

A gép nem húzza be a fás szárú anyagokat.

Lehetséges ok:

- Nem megfelelő a késtárcsa forgásiránya.
- A kések tompák, vagy rosszul vannak megélezve.

Megoldás:

- Változtassuk meg a késtárcsa forgásirányát. (⇒ 10.7)
- Élezzük meg a kombinált kést, ennek során tartsuk be pontosan az élezési szöveget ✘ (⇒ 11.9)

Hiba:

A tölcser nem szerelhető fel.

Lehetséges ok:

- Nincs visszaállítva a késrögztő szerkezet.

Megoldás:

- Állítsuk vissza a késrögztő szerkezetet. (⇒ 11.7)

19. Szervizelési időpontok

19.1 Az átadás igazolása

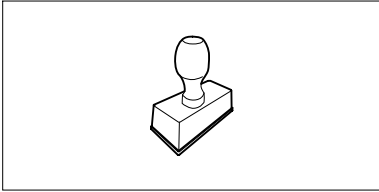
Modell: _____
Sorozatszám: <input type="text"/> <input type="text"/> <input type="text"/> <input type="text"/> <input type="text"/> <input type="text"/> <input type="text"/> <input type="text"/>
Dátum: <input type="text"/> <input type="text"/> <input type="text"/>

Következő szervizidőpont
Dátum: <input type="text"/> <input type="text"/> <input type="text"/>

19.2 A szervizelés igazolása



Kérjük, karbantartási munkák esetén adja át a jelen használati utasítást a STIHL szakszerviznek. A szakszerviz a használati utasításban található előnyomatott helyeken igazolja a szervizelés elvégzését.



Az elvégzett szervizelés időpontja



A következő szervizelés időpontja

Cijenjeni kupci!

hvala vam što ste se odlučili za proizvod tvrtke STIHL. Mi razvijamo i proizvodimo svoje proizvode prema vrhunskim standardima kvalitete, u skladu s potrebama naših klijenata. Tako nastaju vrhunski pouzdani proizvodi prikladni i za najzahtjevnije radove.

STIHL znači i vrhunsku kvalitetu servisa. Naše ovlaštene trgovine jamče stručno savjetovanje i upute, kao i sveobuhvatnu tehničku pomoć.

Zahvaljujemo vam na povjerenju i želimo vam puno zadovoljstva pri radu s proizvodom STIHL.

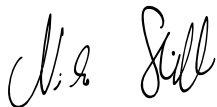

Dr. Nikolas Stihl

VAŽNO! PRIJE UPOTREBE PROČITATI I POHRANITI.

1. Sadržaj

O ovim uputama za uporabu	326
Općenito	326
Naputci uz čitanje ovih uputa za uporabu	326
Lokalne varijante	326
Opis uređaja	327
Za vašu sigurnost	327
Općenito	327
Upozorenje – opasnosti od električne struje	328
Odjeća i oprema	328
Transport uređaja	328
Prije rada	329
Za vrijeme rada	329
Održavanje i popravci	331
Skladištenje kod duljeg nekorištenja	331
Odlaganje	332
Opis simbola	332
Opseg isporuke	332
Priprema uređaja za rad	333
Montaža osovine i kotača	333
Montaža podvozja i tunela za izbacivanje	333
Otvorite i zatvorite zaklopku za izbacivanje	333
Montaža gornjeg dijela lijevka	333
Napomene uz rad	333
Koji se materijal može obrađivati?	333
Koji materijal se ne može prerađivati?	334
Maksimalan promjer grana	334
Radno područje rukovatelja	334
Pravilno punjenje vrtno sjeckalice	334
Zaslون	334
Ispravno opterećenje uređaja	334
Zaštita od preopterećenja	334
Kada se rezna jedinica vrtno sjeckalice blokira	335
Sigurnosne naprave	335
Zaštita od ponovnog pokretanja elektromotora	335
Sigurnosna blokada	335
Usporna kočnica elektromotora	335
Zaštitni poklopci	335
Pokretanje uređaja	335
Priključivanje vrtno sjeckalice na električnu mrežu	335
Spajanje mrežnog kabela	335
Odspajanje mrežnog kabela	336
Pričvrsnica za vlačno rasterećenje	336
Uključivanje vrtno sjeckalice	336
Isključivanje vrtno sjeckalice	336
Prekidač za predodabir	336
Sjeckanje	336
Održavanje	337
Čišćenje uređaja	337
Servisni intervali	337
Montaža lijevka za punjenje	337
Demontaža lijevka za punjenje	338
Servisni interval seta noževa	338
Demontaža seta noževa	338
Montaža seta noževa	338
Granice istrošenosti noževa	338
Oštrenje noževa za sjeckanje	339
Elektromotor i kotači	339
Skladištenje i zimska pauza	339
Transport	340
Vučna ili guranje vrtno sjeckalice	340
Podizanje ili nošenje vrtno sjeckalice	340

Transportiranje vrtno sjeckalice na utovarnoj površini	340
Minimaliziranje trošenja i izbjegavanje šteta	340
Uobičajeni rezervni dijelovi	341
Zaštita okoliša	341
Zbrinjavanje	341
EU izjava o usklađenosti	341
Vrtne sjeckalice STIHL GHE 355.0, GHE 375.0	341
Servisa - Rezervni dijelovi	342
Adresa glavne uprave tvrtke STIHL	342
Adrese distributera STIHL	342
Adrese uvoznika STIHL	342
Tehnički podaci	342
REACH	343
Traženje pogrešaka	343
Servisni plan	344
Potvrda predaje	344
Potvrda servisa	344

2. O ovim uputama za uporabu

2.1 Općenito

Ove su upute za uporabu **originalne upute** proizvođača u smislu EU direktive 2006/42/EC.

STIHL neprestano radi na razvoju svojih proizvoda pa stoga zadržava pravo na izmjene u oblikovanju, tehničkoj izvedbi i opremi uređaja.

Stoga se na temelju podataka i slika iz ovih uputa ne mogu postavljati nikakvi zahtjevi.

U ovim uputama za uporabu mogu biti opisani modeli koji nisu dostupni u svakoj državi.

Ove upute za uporabu zaštićene su zakonom o autorskim pravima. Sva su prava zadržana, osobito pravo na umnožavanje, prijevod i obrađivanje elektroničkim sustavima.

2.2 Naputci uz čitanje ovih uputa za uporabu

Slike i tekstovi opisuju određene korake rukovanja.

U ovim uputama za uporabu objašnjeni su svi slikovni simboli koji se nalaze na uređaju.

Smjer gledanja:

Smjer gledanja s obzirom na uporabu pojmova **lijevo** i **desno** u ovim uputama: Korisnik stoji iza uređaja (radni položaj).

Referenca na poglavlja:

Na odgovarajuća poglavlja i potpoglavlja za daljnja objašnjenja upućuje se strelicom. Sljedeći primjer prikazuje referencu na poglavlje: (⇒ 4.)

Označavanje tekstualnih odlomaka:

Opisane upute mogu biti označene kao u sljedećim primjerima.

Postupci koji od korisnika zahtijevaju određeni zahvat:

- Otpustite vijak (1) odvijačem, aktivirajte polugu (2) ...

Opća nabranjanja:

- Uporaba proizvoda u sportske ili natjecateljske svrhe

Tekstovi s dodatnim značenjem:

Kako bi se tekstualni odlomci s dodatnim značenjem posebno istaknuli u ovim uputama za uporabu, označeni su jednim od dolje opisanih simbola.



Opasnost!

Opasnost od nezgoda i teških ozljeda. Potrebno je određeno ponašanje ili obustava rada.



Upozorenje!

Opasnost od ozljeda. Određeno ponašanje sprječava moguće ili vjerojatne ozljede.



Oprez!

Lake ozljede, odn. materijalne štete koje se mogu spriječiti određenim ponašanjem.



Napomena

Informacija za bolju uporabu uređaja te za izbjegavanje mogućih pogrešaka u uporabi.

Tekstovi povezani sa slikom:

Slike koje objašnjavaju uporabu uređaja možete pronaći na samom početku ovih uputa za uporabu.

Simbol kamere služi za povezivanje slika na stranicama sa slikama i dotičnog dijela teksta u uputama za uporabu.



2.3 Lokalne varijante

STIHL isporučuje uređaje s različitim utikačima i prekidačima ovisno o zemlji isporuke.

Na slikama su prikazani uređaji s europskim utikačima, mrežni priključak uređaja s drugim utikačima odvija se na isti način.

3. Opis uređaja



- 1 Osnovni uređaj
- 2 Donji dio lijevka
- 3 Drška
- 4 Gornji dio lijevka
- 5 Zaporni vijci
- 6 Tunel za izbacivanje
- 7 Cjevasta noga
- 8 Kotač
- 9 Prekidač
- 10 Pričvrtnica za vlačno rasterećenje
- 11 Mrežni utikač GHE 355
- 12 Mrežni utikač GHE 375
- 13 Natpisna pločica sa serijskim brojem stroja

4. Za vašu sigurnost

4.1 Općenito



Pri radu s uređajem morate se bezuvjetno pridržavati ovih propisa za zaštitu od nezgode.



Prije prvog puštanja u rad pažljivo pročitajte upute za uporabu. Sačuvajte upute za uporabu za kasnije korištenje.

Ove mjere opreza nužne su za vašu sigurnost, ali popis svih mjera nije konačan. Uvijek rabite uređaj razumno i odgovorno te imajte na umu da je korisnik odgovoran za nezgode koje uzrokuju ozljede osoba ili materijalne štete.

Upoznajte se s upravljačkim dijelovima i uporabom uređaja.

Uređaj smiju koristiti samo osobe, koje su pročitale upute za uporabu i koje su upoznate s rukovanjem uređajem. Prije prvog puštanja u rad korisnik se mora potruditi za stručno i praktično poučavanje. Korisniku prodavača ili drugo stručno lice mora pojasniti kako se uređaj rabi.

Pri tom poučavanju korisniku treba posebice staviti do znanja da je za rad s uređajem nužna osobita pozornost i koncentracija.

Čak i ako propisno upotrebljavate uređaj, uvijek ostaju preostale opasnosti.



Opasnost od gušenja!

Ako se djeca igraju s materijalom za pakiranje, prijete opasnost od gušenja. Materijal za pakiranje obavezno držite podalje od djece.

Uređaj, uključujući sve priključke, smijete dati na korištenje odnosno iznajmljivati samo osobama koje su upoznate s ovim modelom i njegovim rukovanjem. Upute za uporabu dio su uređaja i uvijek moraju biti priložene.

Osigurajte da je korisnik tjelesno, osjetilno i duševno sposoban upravljati i raditi s uređajem. Ako je korisnik tjelesno, osjetilno ili duševno ograničen za obavljanje tog zadatka, smije raditi s uređajem samo pod nadzorom ili prema uputama odgovorne osobe.

Osigurajte da je korisnik punoljetan ili da se obučava uz nadzor u skladu s državnim propisima.

Upotrebljavajte uređaj samo kad ste odmorni i u dobroj psiho-fizičkoj kondiciji. Ako ste narušenog zdravlja, trebali biste se konzultirati s liječnikom je li rad s uređajem moguć. Strojem se ne smije

rukovati nakon uzimanja alkohola, droga ili lijekova koji ograničavaju sposobnost reagiranja.

Uređaj je dizajniran za privatnu uporabu.

Pozor – opasnost od nezgode!

STIHL vrtno sječkalice pogodne su za usitnjavanje odrezanih ostataka granja i biljnih ostataka. Druga primjena nije dopuštena i može biti opasna ili prouzročiti štete na uređaju.

Vrtna sječkalica ne smije se upotrebljavati (nepotpuno nabranje):

- za druge materijale (npr. staklo, metal),
- za radove koji nisu opisani u ovim uputama za uporabu,
- za proizvodnju živežnih namirnica (npr. usitnjavanje leda, tiještenje).

Iz sigurnosnih je razloga svaka promjena na uređaju, izuzev stručne nadogradnje pribora koju je dopustio STIHL, zabranjena i to dovodi do ukidanja prava na jamstvo. Informaciju o odobrenom priboru možete dobiti kod STIHL prodavača.

Svaka je manipulacija na uređaju koja povećava snagu ili broj okretaja motora s unutarnjim izgaranjem odnosno elektromotora zabranjena.

S uređajem se ne smiju transportirati predmeti, životinje ili osobe, posebice djeca.

Kod uporabe na javnim mjestima, parkovima, sportskim igralištima, ulici i u poljoprivrednim i šumarskim pogonima potreban je poseban oprez.

Uređaj pustite tek onda kada se nalazi na ravnoj površini i kada se ne može sam otkotrljati.

4.2 Upozorenje – opasnosti od električne struje

Pozor! **Opasnost od strujnog udara!**

Za električnu sigurnost posebno su važni mrežni kabel, mrežni utikač, prekidač za uključivanje / isključivanje i priključni kabel. Kako se ne biste izložili opasnosti od strujnog udara, ne smijete koristiti oštećene kabele, spojke i utikače ili priključne kabele koji ne odgovaraju propisima.



Stoga redovito provjeravajte ima li na priključnom kabelu znakova oštećenja ili starosti (lomljivost).

Uređaj pokrećite samo uz odmotan mrežni kabel.

U slučaju upotrebe kablenskog bubnja, prije upotrebe morate ga potpuno odmotati.

Nipošto nemojte koristiti oštećeni produžni kabel. Zamijenite neispravne kabele novima i nemojte provoditi popravke na produžnim kabelima.

Ako se mrežni kabel odnosno produžni kabel ošteti tijekom rada, odmah se mora isključiti iz opskrbe strujom. Nikada nemojte dodirivati oštećeni mrežni kabel odnosno oštećeni produžni kabel.

Uređaj se ne smije koristiti ako su kabeli oštećeni ili istrošeni. Posebice provjerite mrežni priključni kabel, ima li na njemu znakova oštećenja i starosti.

Radove na održavanju i popravke na mrežnim kabelima smiju provoditi samo školovani električari.

Opasnost od strujnog udara!

Nemojte priključivati oštećeni kabel na električnu mrežu. Oštećeni kabel smijete dirati tek nakon što ste ga razdvojili od električne mreže.

Rezne jedinice (noževе) dodirujte tek nakon što odspojite uređaj iz mreže.

Uvijek vodite računa da upotrijebljeni kabeli budu odgovarajuće zaštićeni.



Nemojte raditi po kiši i u vlažnoj okolini.

Koristite isključivo produžne kabele za vanjsku uporabu sa zaštitnom izolacijom od vlage koji su prikladni za uređaj (⇒ 10.).

Razdvojite priključni kabel na utikaču i utičnici, a ne povlačenjem kabela.

Nemojte ostavljati uređaj na kiši ako nije zaštićen.

Ako se uređaj priključuje na strujni agregat, treba voditi računa da kolebanja struje mogu dovesti do njegovog oštećenja.

Uređaj priključite samo na opskrbu strujom koja je zaštićena nadstrujnom zaštitnom napravom s okidnom strujom od maksimalno 30 mA. Detaljnije informacije dobit ćete od elektroinstalatera.

4.3 Odjeća i oprema



Tijekom rada uvijek nosite čvrste cipele sa stabilnim đonom. Nikada nemojte raditi bosi ili, primjerice, u sandalama.



Tijekom obavljanja radova i posebice tijekom radova održavanja i transporta uređaja uvijek nosite čvrste rukavice.



Tijekom rada uvijek nosite zaštitne naočale i zaštitu za sluh. Nosite ih dok god uređaj radi.



Pri radu s uređajem nosite prikladnu i pripijenu odjeću, tj. kombinezon, a ne radnu kutu. Tijekom rada s uređajem nemojte nositi šal, kravatu, nakit, obješene trake ili vrpce i slične odjevne predmete koji ne prijanjaju uz tijelo.

Tijekom rada i svih radova na uređaju duga kosa mora biti vezana i pokrivena (marama, kapa itd.).

4.4 Transport uređaja

Radite samo u zaštitnim rukavicama kako biste izbjegli ozljede na oštrim rubovima i vrućim dijelovima uređaja.

Nemojte transportirati uređaj dok elektromotor radi. Prije transporta isključite elektromotor, pričekajte da se noževi zaustave i izvucite mrežni utikač.

Uređaj transportirajte samo s ohlađenim elektromotorom.

Uređaj transportirajte samo s propisno montiranim lijevkom za punjenje.

Opasnost od ozljeda zbog slobodnog noža!

Pazite na težinu uređaja, posebice prilikom prevrtanja.

Koristite odgovarajuća pomagala za preтовar (utovarne rampe, podizne naprave).

Uređaj na tovarnoj površini osigurajte s dovoljno dimenzioniranim pričvrsnim sredstvima (remenje, užad itd.) na pričvrsnim točkama opisanima u ovim uputama. (⇒ 12.3)

Uređaj vući ili gurati samo brzinom koraka. Ne vući vozilom!

Prilikom transporta uređaja poštuju lokalne zakonske propise, posebice one koji se odnose na sigurnost tereta kao i transport predmeta na utovarnoj površini.

4.5 Prije rada

Treba osigurati da s uređajem rade samo osobe koje poznaju upute za uporabu.

Vodite računa o lokalno propisanim vremenima korištenja vrtnih uređaja s motorom s unutarnjim izgaranjem odnosno elektromotorom.

Prije uporabe uređaja zamijenite sve neispravne, kao i potrošene ili oštećene dijelove. Nečitke ili oštećene naljepnice s napomenama o opasnostima i upozorenjima na uređaju morate zamijeniti novima. Rezervne naljepnice i sve druge rezervne dijelove možete nabaviti kod ovlaštenog STIHL trgovca.

Prije puštanja u rad treba provjeriti

- nalazi li se uređaj u stanju sigurnom za rad. To znači da se poklopci i sigurnosne naprave nalaze na svom mjestu i da su u besprijekornom stanju.
- je li uređaj priključen samo na propisno montiranu utičnicu.
- jesu li priključni kabel- i produžni kabel, utikač i spojka u besprijekornom stanju.
- cijeli uređaj (kućište elektromotora, zaštitne naprave, pričvrtni elementi, noževi, vratilo noža, diskovi noža itd.), da nije istrošen ili oštećen.
- da se u uređaju ne nalazi materijal za sjeckanje i da je lijevak za punjenje prazan.

- jesu li prisutni, odn. stegnuti svi vijci, matice i drugi pričvrtni elementi. Stegnite labave vijke i matice prije puštanja u rad (vodite računa o momentima pritezanja).

Uređaj koristite samo na otvorenom i ne u blizini zida ili nekog drugog nepomičnog predmeta kako bi se smanjila opasnost od nezgode i opasnost od materijalne štete (manjak mogućnosti za bijeg, lom stakla na prozorima, ogrebotine na automobilima itd.)

Uređaj treba postaviti u stabilan položaj na ravnoj i čvrstoj podlozi.

Uređaj nemojte upotrebljavati na popločenoj ili šljunkom posutoj površini jer izbačeni materijal može uzrokovati ozljede.

Prije svakog pokretanja morate se uvjeriti da je uređaj propisno zatvoren. (⇒ 11.3)

Isprobajte prekidač za uključivanje i isključivanje kako biste u slučaju nužde mogli reagirati brzo i ispravno.

Zaštita od prskanja u lijevku za punjenje mora pokrivati otvor za punjenje i ne smije biti oštećena – zamijenite neispravnu zaštitu od prskanja.

Opasnost od ozljeda!

Uređaj pokrećite samo u propisno montiranom stanju. Ako na uređaju nedostaju dijelovi (npr. kotači), više nije moguće održavati propisane sigurnosne razmake, a uređaj može biti i manje stabilan.

Prije svakog stavljanja u pogon vizualno provjerite nalazi li se uređaj u propisnom stanju!

To znači da je uređaj u potpunosti sastavljen, što se posebice odnosi na sljedeće:

- gornji dio lijevka montiran je na donji dio lijevka,
- lijevak za punjenje montiran je na osnovni uređaj, a oba zaporna vijka čvrsto su stegnuta,
- noga kotača potpuno je montirana,
- oba kotača su montirana,
- sve zaštitne naprave (tunel za izbacivanje, zaštita od prskanja itd.) moraju biti postavljene i ispravne,
- rezna jedinica (disk noža) je montirana,
- svi noževi propisno su montirani.

Sklopne i sigurnosne naprave montirane na uređaju ne smiju se skidati ili premošćivati.

Vizualno provjerite je li disk noža oštećen i deformiran i po potrebi ga zamijenite.

4.6 Za vrijeme rada

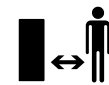

Nipošto nemojte raditi s uređajem dok se u području opasnosti nalaze životinje ili osobe, naročito djeca.

Ne radite s uređajem na kiši, nevremenu i posebice ako postoji opasnost od udara munje!

Zbog smanjene stabilnosti postoji povećana opasnost od nezgode. Treba raditi posebice oprezno da se ne biste poskliznuli. Ako je moguće, izbjegavajte uporabu uređaja na vlažnoj podlozi.

Radite samo pri danjem svjetlu ili dobroj umjetnoj rasvjeti.

Tijekom rada uređaja radno područje mora biti čisto i uredno. Uklonite predmete preko kojih biste se mogli spotaknuti poput kamenja, granja, kabela itd.

Položaj rukovatelja ne smije biti viši od položaja uređaja.

Pokretanje:

Prije pokretanja uređaj dovesti u stabilnu poziciju i uspravno postaviti. Uređaj se nikada ne smije pokretati u ležećem položaju.

Uređaj pokrećite s oprezom slijedeći napomene u poglavlju „Pokretanje uređaja“. (⇒ 10.5)

Kod paljenja motora s unutarnjim izgaranjem odnosno elektromotora nemojte stajati ispred otvora za izbacivanje. U vrtnoj sjeckalici se prilikom pokretanja odnosno uključivanja ne smije se nalaziti materijal za sjeckanje. Materijal za sjeckanje može biti izbačen vani i uzrokovati ozljede.

Pri pokretanju uređaj ne smije biti nagnut.

Treba izbjegavati česta uključivanja u kratkim razmacima, posebice „igranje“ sklopkom za uključivanje / isključivanje. Opasnost od pregrijavanja elektromotora!

Promjene napona prouzročene radom uređaja na punoj snazi mogu, pri nepovoljnim uvjetima u mreži, izazvati smetnje kod drugih uređaja priključenih na isti strujni krug.

U tom slučaju potrebno je poduzeti odgovarajuće mjere (npr. priključivanje uređaja na drugi strujni krug ili pogon uređaja u strujnom krugu niže impedancije).

Primjena:



Opasnost od ozljeda!

Ruke i noge nikada nemojte stavljati iznad ili ispod rotirajućih dijelova ili na njih.

Dok uređaj radi nikada nemojte držati lice ili druge dijelove tijela iznad lijevka za punjenje i ispred otvora za izbacivanje. Uvijek držite razmak glavom i tijelom od otvora za punjenje.



Nikada nemojte rukama, drugim dijelovima tijela ili odjećom posezati u lijevak za punjenje ili okno za izbacivanje. Postoji

velika opasnost od ozljeda očiju, lica, prstiju, ruku itd.

Uvijek pazite na ravnotežu i stabilan položaj. Nemojte se istežati prema naprijed.

Zaštita od prskanja se tijekom rada ne smije dirati (npr. uklanjati, podizati, uklještit, oštetiti).

Korisnik radi punjenja mora stajati u opisanom radnom području korisnika. Dok god uređaj radi budite u radnom području, a ni u kom slučaju u zoni izbacivanja. (⇒ 8.4)

Opasnost od ozljeda!

Tijekom rada materijal za sjeckanje može biti izbačen natrag. Nosite stoga zaštitne naočale i držite lice podalje od otvora za punjenje.

Nipošto nemojte naginjati uređaj dok motor s unutarnjim izgaranjem odnosno elektromotor radi.

Ako se uređaj tijekom rada prevrće, odmah ugasite elektromotor i izvucite mrežni utikač.

Pazite da se u oknu za izbacivanje ne gomila materijal za sjeckanje jer to može dovesti do lošeg rezultata sjeckanja ili do nenadanog izlijetanja materijala natrag.

Tijekom punjenja vrtno sjeckalice treba naročito paziti da u komoru za sjeckanje ne dospiju strana tijela poput metalnih predmeta, kamenja, plastike, stakla itd. jer to može dovesti do oštećenja i izlijetanja materijala iz lijevka za punjenje. Iz tog razloga treba ukloniti začepljenja.

Tijekom punjenja vrtno sjeckalice granjem može doći do povratnih udara. Nosite rukavice!



Pazite na inercijski hod reznog alata nakon isključenja, čije zaustavljanje može potrajati i nekoliko sekundi.

Isključite elektromotor, izvucite mrežni utikač i pričekajte da se zaustave svi rotirajući alati,

- prije napuštanja uređaja odnosno kada uređaj ostavljate bez nadzora,
- prije premještanja, podizanja, nošenja, nakretanja, guranja ili povlačenja uređaja,
- prije otpuštanja zapornih vijaka i otvaranja uređaja,
- prije transporta uređaja,
- prije uklanjanja blokada ili začepljenja na reznoj jedinici, u lijevku za punjenje ili u kanalu za izbacivanje,
- prije provođenja radova na diskovima noža,
- prije provjere ili čišćenja uređaja ili prije ostalih radova na uređaju.

Ako u rezni alat dospiju strana tijela, ako uređaj proizvodi neuobičajene zvukove ili neuobičajeno vibrira, odmah isključite

elektromotor i pustite da se uređaj zaustavi. Izvucite mrežni utikač, skinite lijevak za punjenje i provedite sljedeće korake:

- Provjerite uređaj, naročito rezu jedinicu (nož, disk noža, prihvat noža, vijak noža, stezni prsten) na oštećenja, a prije ponovnog pokretanja i rada s uređajem potrebno je da stručnjak provede potrebne popravke.
- Provjerite čvrst dosjed svih dijelova rezne jedinice, po potrebi stegnite vijke (obratite pažnju na momente pritezanja).
- Zamjenu ili popravak oštećenih dijelova prepustite stručnoj osobi, pri čemu upotrijebljeni dijelovi moraju imati istovrsna svojstva.

4.7 Održavanje i popravci

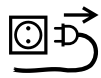

Prije početka radova na održavanju (čišćenje, popravak itd.), prije provjere je li priključni kabel zapetljan ili oštećen, odložite uređaj na čvrstu, stabilnu podlogu, ugasite elektromotor i izvucite mrežni utikač.

Prije svih radova na održavanju pustite uređaj da se hladi oko 5 minuta.

Mrežni priključni kabel smije servisirati, odn. zamijeniti isključivo ovlašteni električar.

Prije održavanja reznog alata pripazite na to da se rezni alat unatoč fiksirnoj napravi i dalje može okretati, čak i ako je opskrba strujom isključena.

Ako su zbog održavanja skinuti dijelovi ili zaštitne naprave, treba ih odmah i propisno ponovno ugraditi.

Čišćenje:

Cijeli se uređaj mora temeljito očistiti nakon svake primjene. (⇒ 11.1)

Nikada nemojte koristiti visokotlačni čistač i prati uređaj pod tekućom vodom (npr. crijevom za zalijevanje vrta). Nemojte koristiti agresivna sredstva za čišćenje. Ona mogu oštetiti plastične i metalne dijelove, što može negativno utjecati na siguran rad uređaja STIHL.

Radovi na održavanju:

Smiju se provoditi samo radovi održavanja opisani u ovim uputama za uporabu; sve ostale radove povjeriti ovlaštenom trgovcu.

Ako vam nedostaju potrebna znanje i potrebna pomoćna sredstva, obratite se **uvijek** svom ovlaštenom trgovcu.

STIHL preporučuje obavljanje radova održavanja i popravaka samo od ovlaštenih STIHL trgovaca.

Ovlašteni STIHL trgovci redovito se školuju i raspolazu tehničkim informacijama.

Koristite samo alate, pribor ili priključne uređaje koje je STIHL odobrio za ovaj uređaj ili tehnički ekvivalentne dijelove. U protivnom postoji opasnost od nesretnih slučajeva koje mogu rezultirati ozljedama ili štetom na uređaju. U slučaju pitanja obratite se ovlaštenom trgovcu.

STIHL originalni alati, pribor i rezervni dijelovi zbog svojih su svojstava optimalni za uređaj i zahtjeve korisnika. Originalni rezervni dijelovi STIHL mogu se prepoznati po broju rezervnog dijela STIHL, po natpisu STIHL i eventualno po oznaci rezervnog dijela STIHL. Na sitnim dijelovima znak može stajati i sam.

Održavajte naljepnice s upozorenjima i napomenama uvijek čistima i čitljivima. Oštećene ili izgubljene naljepnice treba

zamijeniti novim originalnim znakovima koje možete nabaviti kod ovlaštenog STIHL trgovca. Ako se neki dio zamjenjuje novim dijelom, pazite da novi dio sadrži iste naljepnice.

Radove na reznoj jedinici poduzimajte samo s debelim radnim rukavicama i uz najveći oprez.

Sve matice, svornjaci i vijci, posebice svi vijci rezne jedinice moraju biti čvrsto pritegnuti, kako bi za vrijeme rada uređaj bio siguran.

Redovito provjeravajte cijeli uređaj na trošenje i oštećenja, osobito prije skladištenja (npr. prije zimske pauze). Iz sigurnosnih razloga odmah zamijenite istrošene ili oštećene dijelove, tako da uređaj uvijek bude siguran za rad.

4.8 Skladištenje kod duljeg nekorištenja

Prije odlaganja u zatvoreni prostor, pustite uređaj da se hladi oko 5 minuta.

Osigurajte da je uređaj zaštićen od neovlaštene uporabe (npr. djeca).

Uređaj temeljito očistite prije skladištenja (npr. zimska pauza).

Uređaj skladištite u pogonski sigurnom stanju.

Uređaj spremite na ravnoj površini tako da se ne može nehotečno otkotrljati.

Vrtnu sjeckalicu skladištite samo s montiranim lijevkom za punjenje.

Opasnost od ozljeda zbog slobodnog noža!

4.9 Odlaganje

Bačeni proizvodi mogu biti štetni za ljude, životinje i okoliš te se stoga moraju stručno zbrinuti.

Za informacije o pravilnom odlaganju proizvoda u otpad obratite se centru za reciklažu ili svom ovlaštenom serviseru. STIHL preporučuje ovlaštenog STIHL trgovca.

Uređaj koji je odradio svoj radni vijek mora biti propisno zbrinut. Onesposobite uređaj prije zbrinjavanja. Radi sprječavanja nezgoda svakako skinite mrežni kabel, odn. priključni kabel prema elektromotoru.

5. Opis simbola



Pozor!

Prije pokretanja uređaja pročitajte upute za uporabu.



Opasnost od ozljeda!

Udaljite treće osobe iz opasnog područja.

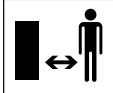

Opasnost od ozljeda!

Rotirajući alati!
Ruke i noge ne držati u otvorima tijekom rada stroja.



Opasnost od ozljeda!

Prije radova na reznom alatu, prije radova na održavanju i čišćenja, prije provjere je li priključni kabel zapetljan ili oštećen te prije napuštanja uređaja, ugasisite elektromotor i izvucite mrežni kabel iz uređaja.



Nosite štitnik za uši!

Nosite zaštitne naočale!

Nosite radne rukavice!



Opasnost od ozljeda!

Ne penjite se na uređaj.



Opasnost od ozljeda!

Nikada nemojte rukama, drugim dijelovima tijela ili odjećom posezati u lijevak za punjenje ili okno za izbacivanje.

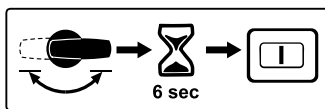

Nakon aktiviranja sklopke za predodabir tijekom rada, uređaj se može ponovno pokrenuti tek nakon 6 sekundi.

6. Opseg isporuke



Poz.	Opis	kom.
A	Osnovni uređaj s donjim dijelom lijevka	1
B	Gornji dio lijevka	1
C	Osovina kotača	1
D	Noga kotača	1
E	Graničnik kotača	2
F	Vijak M6 x 55	2
G	Šesterostrana matica	2
H	Kotač	2
I	Kapa kotača	2
J	Čep kotača	2
K	Stezni zatic	2
L	Samonarezni vijak P6 x 50	2
M	Zaklopka za izbacivanje	1
N	Produžetak kanala za izbacivanje	1
O	Letvica	1
P	Svornjak	2
Q	Torx-vijak P5 x 20	3
R	Torx-vijak P5 x 10	2
S	Sigurnosni vijak	3
T	Montažni alat	1
•	Upute za uporabu	1

7. Priprema uređaja za rad



Izbjegnite štete na uređaju!

U svrhu izbjegavanja šteta na uređaju treba točno poštivati sve momente pritezanja navedene u sljedećem poglavlju "Priprema uređaja za rad".

7.1 Montaža osovine i kotača



- Montirajte osovinu kotača (C) s graničnicima kotača (E), vijcima (F) i šestostranim maticama (G) na nogu kotača (D) te stegnite montažnim alatom (T) (4 - 6 Nm).
- Nagurajte kotač (H) na montiranu osovinu kotača.
- Ugurajte čep kotača (J) i pričvrstite ga utiskivanjem steznog zatika (K).
- Postavite kapu kotača (I).
- Ponovite postupak na drugoj strani.

7.2 Montaža podvozja i tunela za izbacivanje



1 Montaža produžetka kanala za izbacivanje

- Osnovni uređaj (A) kako i prikazano postaviti na komad drveta debljine ca. 15-20 cm.
- Objesite produžetak kanala za izbacivanje (N) kukama (1) odzada u otvore (2) na osnovnom uređaju (A) te ga okrenite prema dolje tako da prednji dio osnovnog uređaja uđe točno u otvor produžetka kanala za izbacivanje.

- Umetnite vijke (R) u otvore za kuke (1) (1 - 2 Nm).

2 Montaža podvozja

- Ugurajte podvozje zajedno s objema nogama kotača (3) do graničnika u vodilice na osnovnom uređaju (4).
- Utisnite zaobljeni dio (5) noge kotača u udubljenje na produžetku tunela za izbacivanje (6).
- Umetnite vijke (L) kroz otvore u nogama kotača (7) i čvrsto ih pritegnite (3 - 4 Nm).

3 Montaža letvice



Zaobljeni dio noge kotača (5) mora se nalaziti točno u udubljenju produžetka kanala za izbacivanje (6).

- Postavite letvicu (O) i stegnite vijke (Q) (1 - 2 Nm).
- Uspravite uređaj.

4 Montaža zaklopke za izbacivanje

- Objesite zaklopku za izbacivanje (M) i utisnite svornjak (P) (po mogućnosti upotrijebite plastični čekić). Prilikom vješanja vodite računa da se rebra (8) s lijeve i desne strane u unutrašnjosti zaklopke za izbacivanje nalaze točno u žlijebu vodilice produžetka kanala za izbacivanje (9).

7.3 Otvorite i zatvorite zaklopku za izbacivanje



Otvorite zaklopku za izbacivanje:

- U svrhu sjeckanja otklopite zaklopku za izbacivanje (1) prema gore i uklopite zapornu ušicu (1) u produžetak za izbacivanje.

Zatvorite zaklopku za izbacivanje:

- Za transport ili skladištenje uz uštedu prostora lagano podignite zapornu ušicu (2) i otklopite (1) zaklopku za izbacivanje prema dolje.

7.4 Montaža gornjeg dijela lijevka



Lijevak može montirati samo ovlaštenu servisera pomoću posebnog alata. STIHL preporučuje ovlaštenog STIHL trgovca.

- Postavite gornji dio lijevka (B) na donji dio lijevka (1).
- Podignite zaštitu od prskanja (2) kako je prikazano na slici i držite je.
- Uvrnite vijke (S).

8. Napomene uz rad

8.1 Koji se materijal može obrađivati?

U vrtnoj sjeckalici GHE 355 može se prerađivati meki i tvrdi materijal.

Meki materijal

Organski biljni ostaci kao što je otpad od voća i povrća, odrezani ostaci cvijeća, lišće itd.

Tvrđi materijal:

Odrezani ostaci stabala i živice te debeli i razgranati ostaci granja.



Dijelove stabala i živice treba obrađivati dok su svježi jer je učinak sjeckanja kod svježeg materijala veći nego kod isušenog i mokrog.

8.2 Koji materijal se ne može prerađivati?

Kamenje, staklo, metalni predmeti (žice, čavli...) ili plastični predmeti ne smiju dospjeti u vrtnu sjeckalicu.

Osnovno pravilo:

Materijali koji nisu predviđeni za kompostiranje ne smiju se prerađivati vrtnom sjeckalicom.

8.3 Maksimalan promjer grana

Podaci se odnose na svježe odrezano granje:

Maksimalan promjer grana

GHE 355: **35 mm**

GHE 375: **40 mm**

8.4 Radno područje rukovatelja



Zbog sigurnosnih razloga rukovatelj se čitavo vrijeme rada mora zadržavati u radnom području (siva površina).

Kako ga ne bi pogodio unatrag izbačeni materijal za sjeckanje, on ne smije stajati neposredno iza vrtno sjeckalice, nego malo bočno (iscrtkana površina A).

8.5 Pravilno punjenje vrtno sjeckalice



Opasnost od ozljeda!

Nakošeni mehanizam noža može unatrag izbaciti odrezane ostatke granja! Kako bi se izbjegle ozljede protuudarima, vrtnu sjeckalicu treba pravilno puniti. Ako se vrtna sjeckalica puni odzادا (dakle rukovatelj se nalazi u radnom području (⇒ 8.4), tada odrezane ostatke granja treba stavljati malo ukoso i voditi do mehanizma noža u skladu sa simbolom (1) duž lijeve strane lijevka.

Prilikom punjenja poštujujte navedeni maksimalni promjer grana. Veliki otvor za punjenje služi isključivo za bolji prihvat jako razgranatih odrezanih ostataka granja.

8.6 Zaslon



Simbol prikazan na zaslonu ima značenje samo dok elektromotor radi. Stoga uključite vrtnu sjeckalicu prije provjere zaslona. (⇒ 10.5)

Nakon uključivanja vrtno sjeckalice sljedeći simboli na zaslonu (1) prikazuju obradivi materijal za sjeckanje:



Odrezani ostaci stabala i živice te debeli i razgranati ostaci granja.



Organski biljni ostaci kao što je otpad od voća i povrća, odrezani ostaci cvijeća, lišće itd.

8.7 Ispravno opterećenje uređaja

Elektromotor odnosno motor s unutarnjim izgaranjem vrtno sjeckalice uvijek treba opteretiti toliko da pri tome ne dođe do bitnog smanjenja broja okretaja motora. Vrtne sjeckalice uvijek punite kontinuirano i ravnomjerno. Ako se smanji broj okretaja tijekom rada s vrtnom sjeckalicom, prekinite daljnje punjenje te tako rasteretite elektromotor odnosno motor s unutarnjim izgaranjem.

8.8 Zaštita od preopterećenja

Ako kod rada dođe do preopterećenja elektromotora, ugrađena termička zaštita od preopterećenja samostalno gasi elektromotor.

Nakon perioda hlađenja od **oko 10 minuta** vrtna sjeckalica se može ponovno pokrenuti. Često aktiviranje zaštite od preopterećenja može imati sljedeće uzroke:

- Neodgovarajući priključni kabel (⇒ 10.1)
- Preopterećenje mreže
- Uređaj je preopterećen prevelikom količinom mase za sjeckanje ili tupim noževima

8.9 Kada se rezna jedinica vrtno sjeckalice blokira

Ako prilikom sjeckanja dođe do blokiranja rezne jedinice vrtno sjeckalice, odmah ugasite elektromotor i izvucite mrežni utikač. Zatim skinite lijevak za punjenje i uklonite uzrok smetnje.

9. Sigurnosne naprave

9.1 Zaštita od ponovnog pokretanja elektromotora

Uređaj se može pokrenuti samo prekidačem, a ne umetanjem utikača priključnog kabela u utičnicu.

9.2 Sigurnosna blokada

Elektromotor tj. alat sjeckalice smijete pokretati samo ako je lijevak za punjenje pravilno zatvoren. Ako se desni zaporni vijak tijekom rada olabavi (gledano sprijeda na uređaj), elektromotor se samostalno gasi i alat sjeckalice zaustavlja se nakon nekoliko minuta.

9.3 Usporna kočnica elektromotora

Usporna kočnica elektromotora skraćuje zaustavno vrijeme od gašenja do zaustavljanja noževa na nekoliko sekundi.

9.4 Zaštitni poklopci

Vrtna sjeckalica opremljena je zaštitnim poklopcima u području punjenja i izbacivanja. U to se ubrajaju kompletni

lijevak za punjenje s gornjim dijelom lijevka i zaštitom od prskanja, produžetak za izbacivanje te zaklopka za izbacivanje.

Zaštitni poklopci jamče tijekom sjeckanja siguran razmak od noževa za sjeckanje.

10. Pokretanje uređaja



Opasnost od ozljeda!

Prije pokretanja vrtno sjeckalice pažljivo pročitajte poglavlje "Za vašu sigurnost" (⇒ 4.) i poštujujte sve sigurnosne napomene.

- Uključite elektromotor samo kako je opisano u uputama za uporabu. (⇒ 10.5)

10.1 Priključivanje vrtno sjeckalice na električnu mrežu



Opasnost od ozljeda!

Poštujte sve sigurnosne napomene iz poglavlja „Upozorenje – opasnosti od električne struje” (⇒ 4.2).



Vrtno sjeckalice u izvedbi za Veliku Britaniju imaju priključni kabel duljine 10 m sa specijalnim utikačem.

U ovom utikaču za Veliku Britaniju integriran je utični osigurač.

Napon mreže i radni napon moraju se podudarati (pogledajte natpisnu pločicu).

Mrežni priključni kabel mora imati dovoljnu zaštitu. (⇒ 17.)

Za priključivanje smiju se koristiti samo kabeli koji nisu lakši od gumenih crijeva **H07 RN-F DIN/VDE 0282**.

Utični spojevi moraju biti zaštićeni od prskanja vode. Neodgovarajući produžni kabeli uzrokuju gubitke snage i mogu izazvati oštećenja elektromotora.

Minimalni poprečni presjek mrežnog priključnog kabela mora iznositi **3 x 1,5 mm²** kod duljine do **25 m**, odn. **3 x 2,5 mm²** kod duljine do **50 m**.

Spojke priključnog kabela moraju biti izrađene od gume ili presvučene gumom te odgovarati normi **DIN/VDE 0620**.

Ovaj uređaj predviđen je za rad na električnoj mreži koja ima sistemsku impedanciju Z_{maks} na predajnoj točki (kućni priključak) od maksimalno **0,435 oma (kod 50 Hz)**.

Korisnik mora provjeriti odgovara li električna mreža ovdje navedenim zahtjevima. Ako je potrebno, podaci o sistemskoj impedanciji mogu se saznati od lokalnog poduzeća za opskrbu električnom energijom.



Detaljnije informacije o mrežnom priključku dobit ćete od elektroinstalatera.

10.2 Spajanje mrežnog kabela



Pri odabiru mrežnog kabela pridržavajte se svih točaka poglavlja „Priključivanje uređaja na električnu mrežu” (⇒ 10.1).



GHE 355:

- Spojite spojku mrežnog kabela na 3-polni mrežni utikač (1) uređaja.

GHE 375:

- Spojite spojku mrežnog kabela na 5-polni mrežni utikač (2) uređaja.

10.3 Odspajanje mrežnog kabela

 Razdvojite mrežni kabel povlačenjem spojke. Nipošto nemojte vući kabel.

Ako tijekom rada vrtna sjeckalica dođe do razdvajanja mrežnog kabela, vrtna sjeckalica može se ponovno pokrenuti tek nakon 12 sekundi.

10.4 Pričvrsnica za vlačno rasterećenje



Tijekom rada pričvrsnica za vlačno rasterećenje sprječava neželjeno izvlačenje priključnog kabela i time moguće štete mrežnog priključka na uređaju. Stoga priključni kabel treba biti proveden kroz pričvrsnicu za vlačno rasterećenje.

Pričvršćivanje kabela na pričvrsnicu za vlačno rasterećenje:

- Spojite mrežni kabel. (⇒ 10.2)
- Priključnim kabelom (1) napravite petlju i provedite ga kroz otvor (2).
- Omotajte petlju preko kuke (3) i stegnite.

Skidanje kabela s pričvrsnice za vlačno rasterećenje:

- Oslobodite petlju mrežnog kabela s kuke (3).
- Izvucite petlju priključnog kabela (1) iz otvora (2).
- Po potrebi odspojite mrežni kabel. (⇒ 10.3)

10.5 Uključivanje vrtno sjeckalice



 U uređaju se ne smije nalaziti materijal za sjeckanje jer bi prilikom uključivanja mogao izletjeti van.

Fiksirna naprava diska noža uvijek mora biti nakrenuta prema natrag na graničnik. (⇒ 11.6)

 Ako se sklopka za predodabir nalazi u okomitom položaju (srednji položaj), vrtna sjeckalica se ne može uključiti.

- Spojite mrežni kabel. (⇒ 10.2)
- Pritisnite zelenu tipku (1) na sklopki.

Vrtna sjeckalica se pokreće.

10.6 Isključivanje vrtno sjeckalice



 Ugasite elektromotor tek kad u uređaju više nema materijala za sjeckanje. U suprotnom može, prilikom ponovnog pokretanja, doći do blokade diska noža.

- Pritisnite crvenu tipku (1) na sklopki.

Elektromotor vrtno sjeckalice isključuje se i automatski usporava.

 **Opasnost od ozljeda!**
Nakon zaustavljanja elektromotora pazite na inercijski hod radnih alata koji do zaustavljanja iznosi nekoliko sekundi.

10.7 Prekidač za predodabir



Vrtnim sjeckalicama GHE 355 i GHE 375 može se obrađivati kako meki tako i tvrdi materijal. Okretanjem prekidača za predodabir namješta se način sjeckanja.

 Ako se prekidač za predodabir aktivira tijekom rada ili nakon isključivanja vrtno sjeckalice u vremenu inercijskog hoda elektromotora (elektromotor se još nije zaustavio), vrtna sjeckalice se, zbog sigurnosnih razloga, može ponovno uključiti tek nakon 6 sekundi. (⇒ 10.5)

 Obradivi materijal za sjeckanje pravilno se prikazuje tek nakon uključivanja vrtno sjeckalice.

Provjera postavke:

- Uključite vrtnu sjeckalicu. (⇒ 10.5)
Na zaslonu (1) pojavljuje se simbol trenutno namještenog, obradivog materijala za sjeckanje. (⇒ 8.6)

Promjena postavke:

- Isključite vrtnu sjeckalicu i pričekajte da se zaustavi rezna jedinica. (⇒ 10.6)
- Okrenite prekidač za predodabir (2) za 180°.
- Ponovno uključite vrtnu sjeckalicu. (⇒ 10.5)
Na zaslonu (1) pojavljuje se simbol trenutno namještenog, obradivog materijala za sjeckanje. (⇒ 8.6)

10.8 Sjeckanje

- Dogurajte vrtnu sjeckalicu na ravnu i čvrstu podlogu i postavite je u stabilan položaj.

- Obucite čvrste rukavice, stavite zaštitne naočale i zaštitu za sluh.
- Otvorite zaklopku za izbacivanje. (⇒ 7.3)
- Spojite mrežni kabel na vrtnu sjeckalicu. (⇒ 10.2)
- Uključite vrtnu sjeckalicu. (⇒ 10.5)
- Pričekajte dok vrtna sjeckalica ne dosegne maksimalni broj okretaja (broj okretaja praznog hoda).
- Provjerite poklapa li se materijal za sjeckanje koji namjeravate prerađivati (tvrdi ili meki materijal) sa simbolom koji se pojavljuje na zaslonu. (⇒ 8.6)
- Ako se prikaz ne poklapa, promijenite postavku. (⇒ 10.7)
- Pravilno napunite vrtnu sjeckalicu materijalom za sjeckanje. (⇒ 8.5)
- Isključite vrtnu sjeckalicu. (⇒ 10.6)

11. Održavanje



Opasnost od ozljeda!

Radi sprječavanja nehotičnog uključivanja elektromotora obavezno izvucite mrežni kabel prije svih radova održavanja i čišćenja te prije radova na reznoj jedinici.



Opasnost od ozljeda!

Prilikom rada obavezno nosite rukavice. Nikada nemojte dodirivati noževe dok se nisu u potpunosti zaustavili.



Ukoliko vam nedostaju potrebna znanja ili pomoćna sredstva, svakako se obratite svom ovlaštenom serviseru.

STIHL preporučuje obavljanje radova na održavanju i popravaka samo kod ovlaštenih STIHL trgovaca.

STIHL preporuča uporabu originalnih rezervnih dijelova STIHL.

11.1 Čišćenje uređaja

Interval održavanja: Nakon svake uporabe

Temeljito očistite uređaj nakon svake uporabe. Temeljita njega štiti uređaj od oštećenja i produžuje vijek trajanja.



Nipošto nemojte usmjeravati mlaz vode na dijelove elektromotora odnosno motora s unutarnjim



izgaranjem, brtve, ležajna mjesta i električne komponente poput prekidač. Posljedica toga bit će skupi popravci.



Ukoliko onečišćenja i naslage ne uspijete ukloniti četkom, vlažnom krpom ili drvenim štapom, STIHL preporučuje uporabu specijalnog sredstva za čišćenje (npr. STIHL specijalno sredstvo za čišćenje).

Nemojte koristiti agresivna sredstva za čišćenje.

Redovito čistite diskove noža.

Uređaj se smije čistiti samo u prikazanom položaju.

- Demontirajte lijevak za punjenje. (⇒ 11.4)

Očistite dovod rashladnog zraka (usisne proreze) na kućištu elektromotora od nečistoće kako biste osigurali dovoljno hlađenje elektromotora.

11.2 Servisni intervali

Preporučujemo da radove održavanja na vrtnoj sjeckalici **jednom godišnje** provede stručnjak.

STIHL preporučuje ovlaštenog STIHL trgovca.

11.3 Montaža lijevka za punjenje



Opasnost od ozljeda!

Radite samo u čvrstim rukavicama.



Prije montaže lijevka za punjenje uvjerite se da rezna jedinica nije blokirana fiksnom napravom.

- Objesite lijevak za punjenje (1) u pričvršne kuke na osnovnom uređaju (2) i zakrenite ga prema naprijed.
- Uvrnite i stegnite zaporne vijke (3).

 Nakon montaže vizualno provjerite je li lijevak za punjenje pravilno obješen u pričvršne kuke.

11.4 Demontaža lijevka za punjenje



 **Opasnost od ozljeda!** Prije otvaranja zapornih vijaka izvucite mrežni utikač. Radite samo u čvrstim rukavicama.

- Otpustite i odvrnite zaporne vijke (1).
- Zakrenite lijevak za punjenje (2) unatrag i skinite ga.

11.5 Servisni interval seta noževa

Interval održavanja: Prije svake uporabe

Provjerite je li set noževa (sastoji se od diska noža, noževa za sjeckanje, sigurnosnog vijka, steznog prstena i vijka) istrošen, ima li čvrst dosjed te ima li na njemu napuknuća ili drugih oštećenja.

11.6 Demontaža seta noževa



 **Opasnost od ozljeda!** Radite samo u zaštitnim rukavicama!



Nikada nemojte dodirivati noževe dok se nisu u potpunosti zaustavili.

1 Fiksiranje diska noža

- Demontirajte lijevak za punjenje. (⇒ 11.4)
- Okrenite disk noža (1) u prikazani položaj i podignite fiksirnu napravu (2) sve do graničnika.

2 Otpuštanje seta noževa

- Otpustite vijak (3) montažnim alatom (T) i odvrnite ga do kraja.
- Skinite vijak (3), sigurnosnu podlošku (4) i stezni prsten (5).

3 Skidanje noževa s krilcima

- Skinite nož s krilcima (6), nož s krilcima (7) i nož s krilcima (8).

4 Vađenje diska noža

- Spustite fiksirnu napravu (2).
- Izvadite disk noža (1).

11.7 Montaža seta noževa



 **Opasnost od ozljeda!** Radite samo u zaštitnim rukavicama!



Prije postavljanja seta noževa vizualno provjerite jesu li disk noža i svi noževi za sjeckanje ispravni te da na njima nema ureza, napuknuća ili odlomljenih mjesta.

 Prije postavljanja seta noževa očistite prihvat noževa na uređaju, disk noža i noževe za sjeckanje.

 Disk noža s nožem za usitnjavanje i tri noža s krilcima opremljeni su ozubljenim prihvatom noževa. Time je isključena pogrešna montaža kompletne rezne jedinice budući da se noževi mogu postaviti na prihvat samo u ispravnom položaju.

1 Postavljanje diska noža

- Postavite disk noža (1) na prihvat noževa. Pri tome obratite pozornost na ozubljenje prihvaća noževa.

2 Fiksiranje seta noževa

- Okrenite disk noža (1) u prikazani položaj i podignite fiksirnu napravu (2) sve do graničnika.

3 Postavljanje noževa s krilcima

 Brojevi (3) na unutrašnjoj strani noževa s krilcima označavaju redoslijed montaže.

- Postavite nož s krilcima (4), nož s krilcima (5) i nož s krilcima (6).

4 Pričvršćivanje seta noževa

- Postavite stezni prsten (7) i pričvrstite ga sigurnosnom podloškom (8) i vijkom (9).
- Stegnite vijak (9) montažnim alatom (T) (**45 - 50 Nm**).
- Ponovno spustite fiksirnu napravu (2).
- Montirajte lijevak za punjenje. (⇒ 11.3)

11.8 Granice istrošenosti noževa



 Dotične noževe treba obrnuti, odn. zamijeniti prije dostizanja navedenih granica istrošenosti. STIHL preporučuje ovlaštenog STIHL trgovca.

1 Pregled noževa

- 1 komad kombiniranog noža (1)
- 3 komada noža s krilcima (2)
- 2 komada noža za kidanje (3)
- Demontirajte set noževa. (⇒ 11.6)

2 Kombinirani nož

- Postavite ravnalo (5) na referentni rub kombiniranog noža (4). Razmak (A) između ruba oštrice i ravnala predstavlja istrošenost.

Maksimalna granica istrošenosti (A) kombiniranog noža (1):

A = 5 mm

3 Nož s krilcima



Mjerni postupak i navedena vrijednost isti su za sva tri noža s krilcima.



Na noževima s krilcima može uslijed neravnomjernog opterećenja rubova oštrica nastati nesimetrična istrošenost.

- Izmjerite širinu noža na dvije to tri mjerne točke duž ruba oštrice. Treba koristiti najmanju vrijednost.

Minimalna širina noža (B)

Nož s krilcima (2):

B = 40 mm

4 Nož za kidanje



Mjerni postupak i navedena vrijednost isti su za oba noža za kidanje.



Na noževima za kidanje može uslijed neravnomjernog opterećenja rubova oštrica nastati nesimetrična istrošenost.

- Izmjerite širine noževa na dvije to tri mjerne točke duž rubova oštrica. Treba koristiti najmanju vrijednost.

Minimalne širine noževa (C, D)

Nož za kidanje (3):

C = 23 mm

D = 16 mm

11.9 Oštrenje noževa za sjeckanje



Preporučujemo da oštrenje svih noževa za sjeckanje obavi isključivo stručnjak budući da se kod pogrešno izbrušenih noževa (pogrešan kut oštrenja, neravnoteža uslijed neravnomjerno nabrušenih noževa) može pogoršati funkcija vrtno sjeckalice (uvlačenje materijala za sjeckanje, trajnost oštrica itd.).

- Demontirajte set noževa. (⇒ 11.6)

Kut oštrenja:

Kut oštrenja svih noževa za sjeckanje iznosi **30°**.

Uputa uz oštrenje noževa za sjeckanje:

Noževi za sjeckanje moraju se oštriti uz poštivanje sljedećih točaka:

- Prilikom oštrenja hladite nož, npr. vodom. Ne smije se pojaviti plava boja jer je inače smanjena sposobnost rezanja.
- Ravnomjerno oštrite noževe kako biste izbjegli vibracije uslijed neravnoteže.
- Prije ugradnje provjerite jesu li noževi oštećeni: Noževi se moraju zamijeniti ako su vidljivi urezi i napuknuća ili ako su dostignute granice istrošenosti.

- Oštrite oštrice noževa poštujući pri tom podatke o reznom kutu.
- Oštrite noževe prema oštrici.

11.10 Elektromotor i kotači

Elektromotor ne mora se održavati.

Ležajevi kotača ne moraju se održavati.

11.11 Skladištenje i zimska pauza

Skladištite uređaj u suhoj, zatvorenoj prostoriji u kojoj nema puno prašine. Vodite računa da je smješten izvan dohvata djece.

Skladištite uređaj u stanju sigurnom za rad.

Sve matice, svornjake i vijke održavajte čvrsto stegnutima, obnovite nečitljive napomene s opasnostima i upozorenjima na uređaju, provjerite čitav uređaj kako biste utvrdili ima li znakova istrošenosti i oštećenja. Zamijenite istrošene ili oštećene dijelove.

Eventualne smetnje na uređaju treba u pravilu ukloniti prije skladištenja.

Kod dužeg perioda neuporabe uređaja (zimska pauza) treba obratiti pozornost na sljedeće točke:

- Temeljito očistite sve vanjske dijelove uređaja.
- Dobro nauljite, odn. namastite sve pokretne dijelove.

12. Transport



Opasnost od ozljeda!

Prije transporta pažljivo pročitajte i obratite pozornost na poglavlje "Za vašu sigurnost", naročito poglavlje "Transport uređaja". (⇒ 4.4)

Transportirajte vrtnu sjeckalicu samo s montiranim lijevkom. Prije podizanja uređaja obratite pozornost na težinu navedenu u poglavlju "Tehnički podaci". (⇒ 17.)

12.1 Vuča ili guranje vrtno sjeckalice



- Čvrsto držite vrtnu sjeckalicu na gornjem dijelu lijevka (1) i nagnite prema nazad.
- Vrtna sjeckalica može se polako vući (brzinom hoda) ili gurati.

12.2 Podizanje ili nošenje vrtno sjeckalice



Za podizanje ili nošenje uređaja potrebne su najmanje 2 osobe.

Nosite prikladnu zaštitnu odjeću koja u cijelosti pokriva podlaktice i gornji dio tijela.

- 1. osoba: Čvrsto držite vrtnu sjeckalicu za drške na gornjem dijelu lijevka (1).
- 2. osoba: Vrtnu sjeckalicu uhvatite za letvicu na produžetku kanala za izbacivanje (2).
- Vrtnu sjeckalicu podignite istodobno.

12.3 Transportiranje vrtno sjeckalice na utovarnoj površini



- Uređaj osigurajte protiv prevrtanja pomoću prikladnih pričvrstnih sredstava. Užad odnosno remenje pričvrstite na nogu kotača (1) ili na lijevak za punjenje (2).

13. Minimaliziranje trošenja i izbjegavanje šteta

Važne napomene za održavanje i njegu skupine proizvoda

Električne vrtno sjeckalice (STIHL GHE)

Tvrtka STIHL ne preuzima odgovornost za materijalne štete i štete nanosene osobama koje su nastale zbog nepoštivanja nuputaka u uputama za rukovanje, posebice u vezi sa sigurnošću, rukovanjem i održavanjem ili zbog uporabe neodobrenih dogradnih ili rezervnih dijelova.

Molimo vas da svakako obratite pozornost na sljedeće važne napomene kako biste izbjegli oštećenja i pretjerano trošenje svojeg uređaja STIHL:

1. Potrošni dijelovi

Neki dijelovi uređaja STIHL podliježu uobičajenom trošenju čak i pri pravilnoj uporabi te se, ovisno o načinu i duljini uporabe, moraju pravodobno zamijeniti.

Između ostalog, u to se ubrajaju:

- Noževi
- Disk noža

2. Pridržavanje specifikacija navedenih u ovim uputama za uporabu

Korištenje, održavanje i skladištenje uređaja STIHL morate dosljedno provoditi kako je opisano u ovim uputama za uporabu. Za bilo kakvu štetu koja je nastala uslijed nepoštivanja sigurnosnih mjera te napomena za rukovanje i održavanje odgovornost snosi sam korisnik.

To se osobito odnosi na:

- nedovoljno dimenzionirani dovodni kabel (poprečni presjek),
- neodgovarajući električni priključak (napon),
- izmjene na proizvodu koje STIHL nije odobrio,
- uporabu alata ili dodatnog pribora koji nisu dopušteni, prikladni ili su loše kvalitete,
- nepravilnu uporabu proizvoda,
- uporabu proizvoda u sportske ili natjecateljske svrhe,
- posljedične štete nastale uporabom proizvoda s neispravnim dijelovima.

3. Radovi na održavanju

Redovito provodite sve radove navedene u odlomku „Održavanje“.

Ako korisnik ne može sam obaviti radove na održavanju, treba se obratiti ovlaštenom trgovcu.

STIHL preporučuje obavljanje radova održavanja i popravaka samo kod ovlaštenih STIHL trgovaca.

Ovlašteni STIHL trgovci redovito se školuju i raspolažu tehničkim informacijama.

Nepridržavanje navedenih mjera može prouzročiti štete za koje, u tom slučaju, odgovornost snosi sam korisnik.

Između ostalog, u to se ubrajaju:

- štete na elektromotoru nastale zbog nedovoljnog čišćenja dovoda rashladnog zraka (usisnih proreza, rashladnih rebara, rotora ventilatora),
- štete od korozije i druge štete nastale kao posljedica nepropisnog skladištenja,
- štete na uređaju zbog uporabe rezervnih dijelova slabije kvalitete,
- štete nastale kao posljedica nepravodobnog ili nedovoljnog održavanja, odnosno štete nastale zbog održavanja ili popravaka koji nisu obavljani u ovlaštenim servisnim radionicama.

14. Uobičajeni rezervni dijelovi

Disk noža kompletan

6011 700 5100

Kombinirani nož

6011 702 5100

Nož s krilcima 1

6011 702 0300

Nož s krilcima 2

6011 702 0310

Nož s krilcima 3

6011 702 0320

Komplet noževa za kidanje

6011 007 1000

15. Zaštita okoliša



Sjeckani materijal ne baca se u otpad, nego se kompostira.

Ambalaža, uređaj i pribor proizvedeni su od reciklirajućih materijala i u skladu s time se

zbrinjavaju.

Razdvojeno, ekološko zbrinjavanje ostataka materijala potiče ponovno iskorištavanje sirovina. Iz tog razloga se nakon isteka uobičajenog vijeka trajanja uređaj odgovarajuće zbrinjava.

15.1 Zbrinjavanje

Onesposobite uređaj prije zbrinjavanja.

To posebice obuhvaća uklanjanje mrežnog kabela, odn. priključnog kabela prema elektromotoru.

Opasnost od ozljeda nožem!

Vrtnu sjeckalicu nikada nemojte ostavljati bez nadzora, čak i neupotrebljivu. Vodite računa da se uređaj i noževi čuvaju izvan dohvata djece.

16. EU izjava o usklađenosti

16.1 Vrtne sjeckalice STIHL GHE 355.0, GHE 375.0

STIHL Tirol GmbH
Hans Peter Stihl-Straße 5
6336 Langkampfen
Austrija

izjavljuje uz samostalnu odgovornost da

- Izvedba: Električne vrtne sjeckalice

- Tvornička marka: STIHL
- Vrsta: GHE 355.0, GHE 375.0
- Serijska oznaka: 6011

odgovara relevantnim odredbama Direktiva 2000/14/EC, 2006/42/EC, 2014/30/EU i 2011/65/EU te da je razvijena i proizvedena u skladu s verzijama sljedećih normi koje su na snazi na dan proizvodnje: EN 50434, EN 60335-1, EN 55014-1, EN 55014-2, EN 61000-3-2 i EN 61000-3-3 (ovisno o primjenjivosti).

Naziv i adresa ovlaštene ustanove:
TÜV Rheinland LGA Products GmbH
Tillystraße 2
D-90431 Nürnberg

Izmjerena i zajamčena razina zvučne snage utvrđena je u skladu s Direktivom 2000/14/EC, prilog VI.

- Izmjerena razina zvučne snage: 97,4 dB(A)
- Jamčena razina zvučne snage: 100 dB(A)

Tehnička dokumentacija pohranjena je u odjelu za potvrdu tehničke ispravnosti proizvoda tvrtke STIHL Tirol GmbH.

Godina proizvodnje i broj stroja navedeni su na vrtnoj sjeckalici.

Langkampfen, 02.11.2020

STIHL Tirol GmbH

zastupa

Matthias Fleischer, voditelj odjela za istraživanje i razvoj

zastupa



Sven Zimmermann, voditelj odjela za osiguranje i unapređenje kvalitete

16.2 Servisa - Rezervni dijelovi

STIHL Tirol GmbH obvezuje se da će preko svog uvoznika opskrbljivati tržište rezervnim dijelovima i servisom sljedećih 7 godina. Uvoznik je trenutno UNIKOMERC - UVOZ d.o.o.

16.3 Adresa glavne uprave tvrtke STIHL

ANDREAS STIHL AG & Co. KG
Postfach 1771
D-71301 Waiblingen

16.4 Adrese distributera STIHL

NJEMAČKA

STIHL Vertriebszentrale AG & Co. KG
Robert-Bosch-Straße 13
64807 Dieburg
Telefon: +49 6071 3055358

AUSTRIJA

STIHL Ges.m.b.H.
Fachmarktstraße 7
2334 Vösendorf
Telefon: +43 1 86596370

ŠVICARSKA

STIHL Vertriebs AG
Isenrietstraße 4
8617 Mönchaltorf
Telefon: +41 44 9493030

ČEŠKA REPUBLIKA

Andreas STIHL, spol. s r.o.
Chrlická 753
664 42 Modřice

16.5 Adrese uvoznika STIHL

BOSNA I HERCEGOVINA

UNIKOMERC d. o. o.
Bišće polje bb
88000 Mostar
Telefon: +387 36 352560
Faks: +387 36 350536

HRVATSKA

UNIKOMERC - UVOZ d.o.o.
Sjedište:
Amruševa 10, 10000 Zagreb
Prodaja:
Ulica Kneza Ljudevita Posavskog 56,
10410 Velika Gorica
Telefon: +385 1 6370010
Faks: +385 1 6221569

TURSKA

SADAL TARIM MAKİNELERİ DIŞ
TİCARET A.Ş.
Hürriyet Mahallesi Manas Caddesi No.1
35473 Menderes, İzmir
Telefon: +90 232 210 32 32
Fax: +90 232 210 32 33

17. Tehnički podaci

GHE 355.0 / GHE 375.0:

Serijska oznaka 6011
Frekvencija 50 Hz

GHE 355.0 / GHE 375.0:

Klasa zaštite	I
Vrsta zaštite	zaštićena od prskanja vode (IPX4)
Način rada	P40
	trajanje opterećenja od 40 s
	trajanje praznog hoda od 60 s
	trajni
Pogon rezne jedinice	
Prema direktivi 2000/14/EC:	
Jamčena razina zvučne snage L_{WA}	100 dB(A)
Promjer kotača	250 mm
Dužina/širina/visina	122/50/141
GHE 355.0:	
Motor, izvedba	Elektromotor (~)
Proizvođač	ATB
Vrsta	BSRBF 0,75/2-C
Napon	230 V~
Potrošnja	2500 W
	2000 W (GB)
	2000 W (CH)
Osigurač*	16 A
	10 A (CH)
Maksimalan promjer grana	35 mm
Nazivni broj okretaja elektromotora	2750 o/min
Prema Direktivi 2006/42/EC:	
Razina zvučnog tlaka na radnom mjestu	
L_{pA}	94 dB(A)
Nesigurnost K_{pA}	3 dB(A)

GHE 355.0:

Težina	30 kg
	29 kg (CH)
	32 kg (GB)

GHE 375.0:

Motor, izvedba	Elektromotor (~3)
Proizvođač	ATB
Vrsta	BSRF 0,75/2-C
Napon	400 V~
Potrošnja	3000 W
Osigurač*	10 A
Maksimalan promjer grana	40 mm
Nazivni broj okretaja elektromotora	2810 o/min
Prema Direktivi 2006/42/EC: Razina zvučnog tlaka na radnom mjestu	
L _{pA}	95 dB(A)
Nesigurnost K _{pA}	3 dB(A)
Težina	31 kg

* **Pozor!**

Ako je mrežni osigurač slabiji od 16 A, može prilikom pokretanja, odnosno u slučaju jakog opterećenja uređaja, doći do čestog izbacivanja osigurača.

17.1 REACH

REACH označava uredbu EU o registraciji, evaluaciji i autorizaciji kemikalija.

Informacije o ispunjavanju REACH uredbe (EZ) br. 1907/2006 navedene su na stranici www.stihl.com/reach

18. Traženje pogreška

- ✘ Eventualno potražite ovlaštenog trgovca, STIHL preporučuje ovlaštenog STIHL trgovca.

Smetnja:

Elektromotor se ne pokreće

Mogući uzrok:

- Aktivirana zaštita elektromotora
- Nema mrežnog napona
- Priključni kabel/utikač, odn. spojka utikača ili prekidač neispravni
- Osigurač utikača za Veliku Britaniju oštećen (odnosi se samo na uređaje za Veliku Britaniju)
- Lijevak za punjenje nije propisno zatvoren – proradio je sigurnosni rastavljač (sigurnosna blokada)
- Blokiran je disk-nož
- Blokirna naprava nije vraćena u početni položaj

Pomoć:

- Pustite uređaj da se ohladi (⇒ 8.8), (⇒ 10.7)
- Provjerite mrežni kabel i osigurač ✘ (⇒ 10.1)
- Provjerite, odn. zamijenite kabel, utikač, spojku, odn. sklopku (električar) ✘ (⇒ 10.1)
- Zamijenite osigurač ✘ (⇒ 10.1)
- Propisno zatvorite lijevak za punjenje i stegnite ga vijcima (⇒ 11.3)
- Demontirajte lijevak za punjenje i uklonite ostatke sjeckanog materijala u kućištu (pozor: izvucite mrežni kabel) (⇒ 11.4)
- Vratite fiksnu napravu u početni položaj (⇒ 11.7)

Smetnja:

Smanjeni učinak sjeckanja

Mogući uzrok:

- Tupi noževi
- Pogrešno nabrušeni noževi
- Predugi mrežni kabel
- Savinut disk noža

Pomoć:

- Zamijenite ili naoštrite noževe za sjeckanje ✘ (⇒ 11.9), (⇒ 11.8)
- Pravilno oštrite noževe ✘ (⇒ 11.9)
- Upotrijebite kraći mrežni kabel (⇒ 10.1)
- Provedite vizualnu provjeru diska noža ✘

Smetnja:

Ne uvlače se odrezani ostaci granja

Mogući uzrok:

- Pogrešan smjer vrtnje diska noža
- Tupi ili pogrešno naoštreni noževi

Pomoć:

- Promijenite smjer vrtnje diska noža (⇒ 10.7)
- Nabusite kombinirani nož i pri tome se točno pridržavajte kuta oštrenja ✘ (⇒ 11.9)

Smetnja:

Lijevak za punjenje se ne može montirati

Mogući uzrok:

- Fiksna naprava nije vraćena u početni položaj

Pomoć:

- Vratite fiksnu napravu u početni položaj (⇒ 11.7)

19. Servisni plan

19.1 Potvrda predaje

Model: _____

Serijski broj:

Datum:

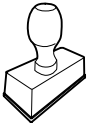

Sljedeći servis

Datum:

19.2 Potvrda servisa



Prilikom radova na održavanju dajte ove upute za uporabu svom ovlaštenom STIHL trgovcu. On na označenim poljima potvrđuje da su provedeni servisni radovi.

Datum obavljenog servisa

Datum sljedećeg servisa

Vážená zákaznice, vážený zákazniku,

těší nás, že jste se rozhodli pro firmu STIHL. Vyvíjíme a vyrábíme naše výrobky ve špičkové kvalitě odpovídající potřebám našich zákazníků. Tím vznikají výrobky s vysokým stupněm spolehlivosti i při extrémním namáhání.

STIHL je zárukou špičkové kvality také v servisních službách. Náš odborný prodej zajišťuje kompetentní poradenství a instruktáž jakož i obsáhlý technický suport.

Děkujeme Vám za Vaši důvěru a přejeme mnoho spokojenosti s Vaším výrobkem STIHL.

Dr. Nikolas Stihl

DŮLEŽITÉ! PŘED POUŽITÍM SI NÁVOD PŘEČÍST A ULOŽIT PRO DALŠÍ POTŘEBU.

1. Obsah

O tomto návodu k použití	346
Všeobecné informace	346
Návod ke čtení tohoto Návodu k použití	346
Provedení podle země vývozu	347
Popis stroje	347
Pro vaši bezpečnost	347
Všeobecně	347
Varování – nebezpečí úrazu elektrickým proudem	348
Oděv a příslušenství	348
Transportování stroje	349
Před zahájením práce	349
Během práce	350
Údržba a opravy	351
Uskladnění při delších provozních přestávkách	352
Likvidace použitých materiálů	352
Popis symbolů	352
Rozsah dodávky	353
Příprava stroje k provozu	353
Montáž osy kol a kola	353
Montáž podvozku a vyhazovacího kanálu	353
Otevírání a zavírání vyhazovací klapky	354
Montáž horního dílu násypky	354
Pokyny pro práci	354
Jaký materiál lze zpracovat drcením?	354
Jaký materiál nelze zpracovávat?	354
Max. průměr větví	354
Pracovní oblast obsluhy	354
Správné plnění drtiče zahradního odpadu	354

Displej	355
Správné zatížení stroje	355
Ochrana proti proudovému přetížení	355
Postup při odstranění zablokování řezného ústrojí drtiče zahradního odpadu	355
Bezpečnostní zařízení	355
Blokování opětného rozběhu elektromotoru	355
Bezpečnostní zajištění	355
Doběhová brzda elektromotoru	355
Ochranné kryty	355
Uvedení stroje do provozu	355
Připojení drtiče zahradního odpadu do elektrické sítě	356
Připojení síťového kabelu	356
Odpojení síťového kabelu	356
Odlehčení tahu kabelu	356
Zapnutí drtiče zahradního odpadu	356
Vypnutí drtiče zahradního odpadu	357
Spínač předvolby	357
Drcení	357
Údržba	358
Čištění stroje	358
Servisní intervaly	358
Montáž plnicí násypky	358
Demontáž plnicí násypky	358
Servisní interval soupravy nožů	358
Demontáž soupravy nožů	359
Montáž soupravy nožů	359
Hranice opotřebení řezných nožů	359
Ostření drticích nožů	360
Elektromotor a kola	360
Uskladnění stroje a zimní přestávka	360
Přeprava stroje	361

Tažení nebo tlačení drtiče zahradního odpadu	361
Nadzvednutí nebo přenášení drtiče zahradního odpadu	361
Transportování drtiče zahradního odpadu na ložné ploše	361
Opatření pro minimalizování opotřebení a zabránění vzniku škod	361
Běžné náhradní díly	362
Ochrana životního prostředí	362
Likvidace použitých materiálů	362
Prohlášení o shodnosti výroby EU	362
Drtič zahradního odpadu STIHL GHE 355.0, GHE 375.0	362
Servisní organizace	363
Adresa ředitelství společnosti STIHL	363
Adresa prodejních organizací STIHL	363
Adresy importérů produktů STIHL	363
Technické údaje	363
REACH	364
Hledání závad	364
Servisní plán	365
Potvrzení předání	365
Potvrzení servisu	365

2. O tomto návodu k použití

2.1 Všeobecné informace

Tento návod k použití platí jako **originální návod k použití** výrobce ve smyslu směrnice ES 2006/42/EC.

Společnost STIHL neustále pracuje na dalším technickém vývoji a rozšiřování sortimentu svých výrobků, proto si

vyhraujeme právo na změny obsahu dodávek týkající se vzhledu, konstrukce a vybavení.

Z údajů a vyobrazení uvedených v tomto katalogu nemohou být z tohoto důvodu vyvozeny žádné právní nároky.

V tomto návodu k použití jsou případně popsány modely, které nejsou dostupné v každé zemi.

Tento návod k použití je chráněn autorskými právy. Všechna práva jsou vyhrazena, zvláště právo na rozmnožování, překlady a zpracování elektronickými systémy.

2.2 Návod ke čtení tohoto Návodu k použití

Obrázky a texty popisují určité manipulační kroky.

V návodu k použití jsou vysvětleny také veškeré obrázkové symboly umístěné na stroji.

Směr pohledu:

Směr pohledu při označení směru **vlevo** a **vpravo** je v tomto Návodu k použití definován takto:

Obsluha stroje stojí za strojem (v pracovní pozici).

Odkaz na příslušnou kapitolu:

Šipka ukazuje na související kapitoly a podkapitoly, ve kterých lze najít další vysvětlení. V následujícím příkladu je uveden odkaz na příslušnou kapitolu: (⇒ 4.)

Označení jednotlivých textových bloků:

Popsané pokyny mohou být označeny podle následujících příkladů.

Manipulační kroky, vyžadující přímý zákrok obsluhy:

- Pomocí šroubováku uvolněte šroub (1), stiskněte páku (2)

Všeobecný výčet:

- Použití stroje při sportovních nebo soutěžních akcích

Texty se zvláštním významem:

Textové bloky se zvláštním významem jsou za účelem zdůraznění zvláštního významu označeny v Návodu k použití jedním z následujících symbolů.



Nebezpečí!

Nebezpečí nehody a těžkých úrazů osob. Zde je nutno dodržovat určitá pravidla nebo se něco zakazuje.



Varování!

Nebezpečí úrazu osob. Dodržováním předepsaných pravidel lze možným nebo pravděpodobným úrazům zabránit.



Pozor!

Dodržováním předepsaných pravidel lze zabránit lehkým úrazům resp. vzniku materiálních škod.



Upozornění

Informace pro lepší využití funkcí stroje a pro zabránění případné nesprávné obsluhy.

Texty k obrázku:

Obrázky, které vysvětlují použití stroje, se nacházejí na začátku návodu k použití.

Symbol fotoaparátu slouží k propojení určitého obrázku v obrázkové části s odpovídajícím textem v návodu k použití.



2.3 Provedení podle země vývozu

Společnost STIHL dodává stroje s různými elektrickými zástrčkami a spínači v závislosti na zemi vývozu.

Na obrázcích jsou stroje zobrazeny s eurozástrčkami; stroje s jiným provedením zástrček se připojují do elektrické sítě podobným způsobem.

3. Popis stroje



- 1 Základní stroj
- 2 Spodní díl násypky
- 3 Držadlo
- 4 Horní díl násypky
- 5 Upevňovací šrouby
- 6 Vyhazovací kanál
- 7 Opěrná trubka
- 8 Kolo
- 9 Spínač
- 10 Odlehčení tahu kabelu
- 11 Vidlice kabelu GHE 355
- 12 Vidlice kabelu GHE 375
- 13 Typový štítek se sériovým číslem stroje

4. Pro vaši bezpečnost

4.1 Všeobecně



Při práci se strojem bezpodmínečně dodržujte tyto bezpečnostní předpisy.



Před prvním uvedením stroje do provozu si pozorně přečtěte celý návod k použití. Návod k použití pečlivě uložte pro pozdější

potřebu.

Tato bezpečnostní opatření je nutno bezpodmínečně dodržovat v zájmu vaší vlastní bezpečnosti, avšak jejich výčet není konečný. Používejte stroj vždy s rozumem a s vědomím zodpovědnosti a pamatujte na to, že uživatel zodpovídá za úrazy dalších osob nebo poškození jejich majetku.

Důkladně se seznamte s ovládacími prvky a použitím stroje.

Stroj smí používat pouze osoby, které si přečetly návod k použití a jsou obeznámeny s ovládáním stroje. Před prvním uvedením stroje do provozu musí uživatel absolvovat odborné a praktické zaškolení. Uživateli musí být ze strany prodejce nebo jiné odborně způsobilé osoby vysvětleno, jak se musí stroj obsluhovat.

Při tomto zaškolení musí být uživateli zvláště zdůrazněno, že je pro práci se strojem nezbytná nejvyšší opatrnost a koncentrace.

Zbytková rizika nebude nikdy možno zcela vyloučit ani tehdy, jestliže tento stroj budete obsluhovat předepsaným způsobem.



Riziko smrti udušením!

Děti by se mohly při hře s obalovým materiálem udusit. Bezpodmínečně tedy zabraňte dětem v přístupu k obalovému materiálu.

Stroj včetně všech nástaveb svěřujte, resp. půjčujte pouze osobám, které jsou s tímto modelem a jeho obsluhou důkladně

seznámeny. Návod k použití je součástí stroje a musí být vždy předán společně s ním.

Zajistěte, že je uživatel fyzicky, smyslově a mentálně schopný se strojem pracovat a obsluhovat jej. Pokud je uživatel fyzicky, smyslově nebo mentálně omezen, může s ním pracovat pouze pod dohledem nebo podle pokynů odpovědné osoby.

Zajistěte, aby byl uživatel plnoletý nebo byl v souladu s vnitrostátními předpisy vyškolen pod dohledem v práci.

Stroj používejte pouze tehdy, pokud jste odpočinutí a v dobré tělesné i duševní kondici. V případě, že jste zdravotně handicapováni, měli byste se dotázat svého lékaře, zda smíte se strojem pracovat. Se strojem se nesmí pracovat po požití alkoholu, drog nebo léků, které ovlivňují reakční schopnost.

Stroj je koncipován pro soukromé použití.

Pozor – nebezpečí úrazu!

Drtiče zahradního odpadu STIHL jsou určeny k rozmělnění rozvětveného materiálu a zbytků rostlin. Jiné použití není dovoleno, jinak hrozí nebezpečí úrazu nebo poškození stroje.

Drtič zahradního odpadu se nesmí používat (neúplný výčet):

- na jiné materiály (např. sklo, kov),
- na práce, které nejsou popsány v tomto návodu k použití,
- na výrobu nebo zpracování potravin (např. na drcení ledu, kukuřice).

Z bezpečnostních důvodů je zakázáno, s výjimkou odborné montáže příslušenství schváleného firmou STIHL, provádět na stroji jakékoliv změny. Takové jednání má kromě toho za následek zrušení všech

nároků vyplývajících ze záruky. Informace o schváleném příslušenství obdržíte u Vašeho odborného prodejce STIHL.

Zejména je zakázána jakákoliv manipulace se strojem, která by změnila výkon nebo otáčky spalovacího motoru nebo elektromotoru.

Se strojem není dovoleno transportovat žádné předměty, zvířata nebo osoby, obzvláště děti.

Při použití stroje na veřejných zelených plochách, v parcích, na sportovištích, veřejných komunikacích a v zemědělském či lesním hospodářství se musí pracovat s nejvyšší opatrností.

Stroj nechávejte stát pouze na rovné ploše, odkud se nemůže sám rozjet.

4.2 Varování – nebezpečí úrazu elektrickým proudem



Pozor! Nebezpečí úrazu elektrickým proudem!

Obzvláště důležité pro bezpečnost provozu jsou síťové kabely, síťové vidlice, přepínač a přívodní kabel. Pro zabránění nebezpečí úrazu elektrickým proudem není dovoleno používat poškozené nebo předpisům nevyhovující kabely, spojky, vidlice a přívodní kabely.

Z toho důvodu pravidelně kontrolujte přívodní kabel, zda nevykazuje známky poškození či stárnutí materiálu (praskliny).

Uvádějte stroj do provozu pouze s odvinutým síťovým kabelem.



Pokud používáte prodlužovací kabel navinutý na bubnu, je nutné tento kabel před použitím zcela odvinout.

Poškozený prodlužovací kabel nikdy nepoužívejte. Poškozené prodlužovací kabely neopravujte, ale okamžitě je vyměňte za nové.

Pokud dojde během provozu k poškození přívodního elektrického kabelu nebo prodlužovacího kabelu, okamžitě přívodní elektrický kabel nebo prodlužovací kabel odpojte od elektrické sítě. Nikdy se nedotýkejte poškozeného přívodního nebo prodlužovacího kabelu.

Jsou-li kabely poškozené nebo opotřebené, stroj se nesmí používat. Zejména je nutno zkontrolovat poškození a projevy stárnutí přívodního síťového kabelu.

Údržbářské práce a opravy přívodních síťových vedení smí provádět pouze speciálně vyškolení odborníci.

Nebezpečí úrazu elektrickým proudem!
Poškozený kabel nezapojujte do elektrické sítě a poškozeného kabelu se dotýkejte až poté, co byl odpojen od elektrické sítě.

Řezných ústrojí (řezných nožů) se dotýkejte teprve tehdy, až je stroj odpojen ze sítě.

Vždy předem zkontrolujte, zda je použité přívodní síťové vedení dostatečně jištěno.



Nepracujte během deště a v mokřem prostředí!

Používejte výhradně prodlužovací kabely izolované proti vlhkosti, vhodné pro použití stroje ve venkovním prostředí (⇒ 10.).

Při rozpojování přívodního kabelu uchopte vždy přímo těleso vidlice a zásuvky, nikdy netahejte za přívodní kabely.

Stroj nenechávejte stát v dešti bez ochranného krytu proti vodě.

Pokud je stroj připojen k elektrickému agregátu, dbejte na to, aby nedošlo k poškození v důsledku kolísání proudu.

Stroj zapojujte pouze do elektrické sítě, kterou doporučujeme vybavit proudovým chráničem se jmenovitým vybavovacím rozdílovým proudem max. 30 mA. V případě nejasností se obraťte na odborníka s elektrotechnickou kvalifikací.

4.3 Oděv a příslušenství



Při práci vždy používejte pevnou obuv s drsnou podrážkou. Nikdy nepracujte bosí ani například v sandálech.



Vždy během práce se strojem a zejména i při údržbářských pracích a přepravě stroje noste pevné rukavice.



Při práci vždy používejte ochranné brýle a chrániče sluchu. Tyto pomůcky noste během celého pracovního času.



Při práci se strojem noste účelné a přiléhavé oblečení, tzn. pracovní kombinézu, ne pracovní plášť. Při práci se strojem nenoste šál, kravatu, šperky, žádné visící pásky nebo šňůrky a žádné jiné odstávající součásti oděvu.

Během celého pracovního času a při všech pracích na stroji musí být dlouhé vlasy svázané dohromady a zajištěny (šátek na hlavu, čepice atd.).

4.4 Transportování stroje

Pro zabránění nebezpečí poranění na ostrých hranách a popálení na horkých dílech stroje pracujte jen v pracovních rukavicích.

Stroj nikdy netransportujte při běžícím elektromotoru. Před transportováním elektromotor vypněte, řezný nůž nechte doběhnout a odpojte síťový konektor.

Stroj transportujte pouze s ochlazeným elektromotorem.

Stroj transportujte pouze s plnicí násypkou namontovanou podle předpisů.

Nebezpečí zranění od volně přístupných řezných nožů!

Berte v úvahu hmotnost stroje, zejména při nakládání.

Při nakládání používejte vhodné nakládací pomůcky (nakládací plošiny, zdvihací zařízení).

Stroj zajistěte na ložné ploše použitím dostatečně dimenzovaných vázacích prostředků (upínací popruhy, lana apod.) přesně podle popisu v tomto Návodu k použití. (⇒ 12.3)

Při tažení nebo tlačení stroje se pohybujte jen krokem. Netahejte vlečným lanem!

Při transportu stroje dodržujte platné regionální zákonné předpisy, zejména předpisy o bezpečnosti a zajištění nákladu během transportu a způsobu dopravy předmětů na ložné ploše.

4.5 Před zahájením práce

Je nutno zajistit, aby se strojem pracovaly pouze osoby, které znají návod k použití.

Dodržujte platné komunální předpisy pro provozní dobu zahradní techniky se spalovacím motorem nebo elektromotorem.

Před použitím stroje se musí vyměnit všechny vadné, opotřebené a poškozené součásti. Neprodleně vyměňte nečitelné či poškozené výstražné a bezpečnostní symboly na stroji. Specializovaný prodejce strojů STIHL má k dispozici náhradní samolepky s upozorněním i všechny další náhradní díly.

Před uvedením stroje do provozu se musí zkontrolovat,

- zda je stroj v řádném provozním stavu. To znamená, že se kryty a bezpečnostní zařízení nacházejí na svých místech a jsou v bezvadném stavu.
- zda je elektrický přívodní kabel stroje připojen do předpisově nainstalované elektrické zásuvky.
- zda je bezchybný stav izolace přívodního- a prodlužovacího kabelu, bezchybný stav vidlice a spojky.
- zda není celkový stroj opotřebený nebo poškozený (skříň elektromotoru, ochranná bezpečnostní zařízení, upevňovací díly, řezné nože, nožový hřídel, nožové kotouče atd.).
- zda se ve stroji nenachází žádná rozdrcená hmota a zda je prázdná plnicí násypka.
- zda jsou všechny šrouby, matice a jiné upevňovací prvky na svých místech a řádně dotažené. Uvolněné šrouby a matice před uvedením do provozu pevně dotáhněte (dodržujte utahovací momenty).

Abyste snížili nebezpečí úrazu a vzniku věcných škod, používejte stroj jen venku a ne blízko stěny nebo jiné pevné překážky

(nedostatečný volný prostor pro obsluhu stroje, nebezpečí rozbití skleněných výplní, poškrábání automobilů apod.).

Pro zajištění stability při práci musí být stroj postaven na rovné a pevné ploše.

Nepoužívejte stroj na štěrkem posypaných nebo dlážděných plochách, protože vymrštěný nebo do výšky rozvířený materiál může způsobit zranění.

Před každým uvedením stroje do provozu zkontrolujte, zda je stroj řádně uzavřen. (⇒ 11.3)

Seznamte se s vypínačem pro zapnutí / vypnutí stroje, abyste mohli v nouzových situacích rychle a správně reagovat.

Ochrana proti úlomkům v plnicí násypce musí zakrývat plnicí otvor a nesmí být poškozena – vadnou ochranu proti úlomkům vyměňte.

Nebezpečí úrazu!

Stroj uvádějte do provozu jen v předepsaném smontovaném stavu. Pokud na stroji chybí díly (např. kola), nejsou již dodrženy předepsané bezpečnostní vzdálenosti, může stroj navíc vykazovat sníženou stabilitu.

Před uvedením do provozu vizuálně zkontrolujte, zda je stroj v předpisovém stavu!

Předpisově znamená, že je stroj kompletně smontován, obzvláště to znamená, že:

- je horní díl násypky namontovaný na spodním dílu násypky,
- plnicí násypka je namontovaná na základním stroji a oba upevňovací šrouby jsou rukou pevně dotaženy,
- náboj kola je kompletně smontován,
- jsou namontovaná obě kola,

- všechna bezpečnostní zařízení (vyhazovací kanál, ochrana proti postříkání atd.) musí být namontována a v bezchybném stavu,
- je namontované řezné ústrojí (nožový kotouč),
- jsou všechny řezné nože namontovány podle předpisu.

Na stroji nainstalované bezpečnostní spínače a bezpečnostní zařízení nesmějí být odstraněny ani přemostěny.

Nožový kotouč vizuálně zkontrolujte, zda není poškozený nebo zdeformovaný, a případně ho vyměňte.

4.6 Během práce

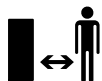

Se strojem nikdy nepracujte, pokud se v nebezpečné oblasti zdržují zvířata nebo osoby, zvláště děti.

Nepracujte se strojem při dešti, bouřce a zejména ne při nebezpečí úderu blesku.

Na vlhkém podkladu se kvůli snížené stabilitě postoje obsluhy zvyšuje riziko úrazu.

Pracujte obzvláště opatrně, abyste zabránili uklouznutí. Je-li to možné, vyhněte se používání stroje na vlhkém podkladu.

Pracujte jen za denního světla nebo při dobrém umělém osvětlení.

Během celé pracovní doby udržujte v pracovní oblasti pořádek a čistotu. Odstraňte možná nebezpečí klopýtnutí jako např. kameny, větve, kabely apod.

Pracovní plocha obsluhy nesmí být položena výše než plocha, na které je postaven stroj.

Startování:

Před nastartováním stroj postavte do stabilní a vzpřímené polohy. V žádném případě se nesmí uvést do chodu ležící stroj.

Při zapínání stroje postupujte opatrně, viz příslušné pokyny v kapitole „Uvedení stroje do provozu“. (⇒ 10.5)

Při spouštění spalovacího motoru nebo při zapínání elektromotoru nestůjte před vyhazovacím otvorem. Před spuštěním nebo zapnutím motoru se uvnitř drtiče zahradního odpadu nesmí nacházet rozdrčený materiál. Rozdrčený materiál může být vymrštěn a způsobit úraz.

Při startování se stroj nesmí naklápět.

Vyhnete se častému zapínání během krátké doby, obzvláště pak „hraní“ si s vypínačem pro zapnutí / vypnutí. Nebezpečí přehřátí elektromotoru!

Z důvodu kolísání napětí, způsobeného rozběhem stroje, může při nepříznivých podmínkách sítě dojít k rušení jiných zařízení, připojených do stejného zásuvkového okruhu.

V takovém případě proveďte přiměřená opatření (např. stroj připojte do jiného zásuvkového okruhu než rušením postižené zařízení, pro provoz stroje použijte zásuvkový okruh s nižší impedancí).

Pracovní nasazení:



Nebezpečí úrazu!

Nohama nebo rukama nikdy nezasahujte nad, pod nebo do prostoru rotujících dílů.

Při chodu stroje se nikdy obličejem nebo jinou částí těla nepřibližujte nad plnicí násypku nebo před vyhazovací otvor. Vždy udržujte odstup hlavy a těla od plnicího otvoru.



Nikdy nesahejte do plnicí násypky nebo vyhazovacího kanálu rukama, jinou částí těla či oděvu. Hrozí zde značné

nebezpečí úrazu očí, obličeje, rukou, prstů apod.

Při práci vždy držte rovnováhu a stabilní postavení. Nenaklánějte se dopředu nad stroj.

S ochranou proti zpětnému rázu se nesmí během provozu manipulovat (např. odstraňovat, vyklápět nahoru, uvazovat, jinak poškozovat).

Obsluha musí při plnění stroje stát v předepsané pracovní oblasti vymezené pro obsluhu. Během celé provozní doby stroje se vždy zdržujte jen ve vymezené pracovní oblasti, v žádném případě ne v prostoru výhozu. (⇒ 8.4)

Nebezpečí úrazu!

Při provozu stroje může být rozdrčený materiál vymrštěn směrem nahoru. Z toho důvodu používejte ochranné brýle a obličejem se nepřibližujte k plnicímu otvoru.

Při běžícím spalovacím motoru nebo elektromotoru stroj nikdy nepřeklápějte.

Pokud se stroj během provozu převrhne, okamžitě vypněte elektromotor a vytáhněte vidlici kabelu ze síťové zásuvky.

Při práci dbejte především na to, aby se vyhazovací kanál neucpal rozdrčeným materiálem. To může mít za následek snížení výkonu drčení nebo zpětné vymrštění materiálu z plnicí násypky.

Při plnění drtiče zahradního odpadu dbejte především na to, aby se do drtičí komory nedostala žádná cizí tělesa jako kovové díly, kameny, plastické hmoty, sklo atd., protože tyto mohou způsobit poškození komory a zpětné vymrštění z plnicí násypky.

Ze stejného důvodu vždy vyčistěte ucpaný vyhazovací kanál.

Při plnění drtiče zahradního odpadu rozvřeteným materiálem může dojít ke zpětnému vymrštění materiálu z plnicí násypky. Používejte rukavice!



Pamatujte na to, že po vypnutí motoru trvá několik sekund, než se přestanou řezné nástroje otáčet.

Vždy vypněte elektromotor, vytáhněte vidlici kabelu ze síťové zásuvky a počkejte, až se všechny rotující nástroje úplně zastaví,

- dříve než se vzdálíte od stroje, příp. když je stroj bez dozoru,
- dříve než stroj přemístíte, zvednete, přenesete, sklopíte, posunete nebo potáhnete,
- před uvolněním upevňovacích šroubů a otevřením stroje,
- před transportováním stroje,
- před každým uvolňováním zablokovaného nebo ucpaného řezného ústrojí, zablokované nebo ucpané plnicí násypky nebo vyhazovacího kanálu,
- dříve než budete provádět práce na nožovém kotouči,
- před zahájením kontroly, čištění stroje nebo před prováděním jakýchkoli prací na stroji.

V případech, že se do řezného nástroje dostanou cizí tělesa, stroj začne být neobvykle hlučný, nebo začne-li silně vibrovat, okamžitě vypněte elektromotor a nechte stroj doběhnout až do zastavení. Vytáhněte síťovou vidlici ze zásuvky, odstraňte plnicí násypku a proveďte následující kroky:

- Stroj zkontrolujte, především bezchybný stav řezného nástroje (řezných nožů, nožového kotouče, upnutí řezných nožů, šroubu nože, upínacího kroužku), a pokud byla zjištěna poškození, nechte nezbytné opravy provést odborníkem, dříve než stroj znovu spustíte a budete s ním pracovat.
- Zkontrolujte správné upevnění všech dílů řezného ústrojí, podle potřeby šrouby dotáhněte (dodržte utahovací momenty).
- Poškozené součásti nechte odborně opravit nebo vyměnit, přičemž všechny vyměněné díly musejí vykazovat rovnocennou kvalitu.

4.7 Údržba a opravy

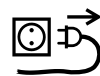

Před zahájením jakýchkoli údržbářských prací na stroji (čištění, opravy atd.), před kontrolou zauzlení či poškození přívodního kabelu odstavte stroj na pevné, rovné půdě, vypněte elektromotor a vytáhněte vidlici kabelu ze síťové zásuvky.

Před prováděním údržbářských prací nechte stroj cca 5 minut vychladnout.

Přívodní síťový kabel smí opravit, resp. vyměnit výlučně autorizovaný odborník s elektrotechnickou kvalifikací.

Před údržbou řezného nástroje ověřte, zda se nástroj může navzdory blokovacímu zařízení otáčet, a to i za předpokladu, že stroj není napájen.

Pokud musely být při údržbářských pracích demontovány některé součásti nebo ochranná zařízení, je nutno tyto součásti neprodeně a podle předpisu namontovat zpět na původní místo.

Čištění:

Po ukončení práce se musí celý stroj pečlivě vyčistit. (⇒ 11.1)

Pro čištění stroje nikdy nepoužívejte vysokotlaké čisticí zařízení nebo proud vody (např. ošťikáním pomocí zahradní hadice).

Nepoužívejte agresivní čisticí prostředky. Tyto čisticí prostředky mohou poškodit plastové a kovové díly, a tím negativně ovlivnit bezpečný provoz Vašeho stroje STIHL.

Údržbářské práce:

Smí se provádět pouze údržbářské práce, které jsou popsány v tomto Návodu k použití, další práce nechejte provést u odborného prodejce.

Potřebujete-li odborné informace nebo nemáte-li k dispozici potřebné nářadí, Váš odborný prodejce Vám **vždy** rád pomůže. STIHL doporučuje nechat provést všechny údržbářské práce a opravy výlučně prostřednictvím odborného prodejce STIHL.

Odborní prodejci STIHL jsou pravidelně školeni a disponují všemi potřebnými technickými informacemi.

Používejte jen nářadí, příslušenství a nástavby, které byly pro tento stroj schváleny firmou STIHL, nebo technicky identické díly, jinak může dojít k nehodám

s újmou na zdraví osob nebo poškozením stroje. V případě dotazů se obraťte na odborného prodejce.

Vlastnosti originálního nářadí, příslušenství a náhradních dílů STIHL jsou optimálně sladěny se strojem a se všemi požadavky uživatele. Originální náhradní díly STIHL lze poznat podle čísla náhradních dílů STIHL, podle nápisu STIHL a případně podle značky označující náhradní díly STIHL. Na malých dílech může být toto označení také samostatně.

Samolepicí informační a výstražné piktogramy na stroji udržujte vždy čisté a nepoškozené. Poškozené nebo ztracené samolepicí štítky se musí vyměnit za nové originální štítky od Vašeho odborného prodejce STIHL. Při výměně určitého dílu za nový dbejte na to, aby byl tento nový díl opatřen stejnou nálepkou.

Na řezném ústrojí pracujte jen v pevných pracovních rukavicích a při práci postupujte s nejvyšší opatrností.

Udržujte pevné dotažení všech matic, čepů a šroubů, zejména všech šroubů řezného ústrojí, aby se stroj vždy nacházel v bezpečném provozním stavu.

Pravidelně kontrolujte celý stroj, zejména před uskladněním (např. před zimní přestávkou) z hlediska opotřebení a poškození. Opotřebené nebo poškozené součásti stroje se musí z bezpečnostních důvodů ihned vyměnit, aby se stroj vždy nacházel v bezpečném provozním stavu.

4.8 Uskladnění při delších provozních přestávkách

Než stroj uložíte v uzavřené místnosti, nechte jej cca 5 minut vychladnout.

Vždy se ujistěte, že je stroj zajištěn proti neoprávněnému použití (např. před dětmi).

Před uskladněním (např. zimní přestávka) stroj důkladně vyčistěte.

Stroj uskladněte v řádném provozním stavu.

Stroj nechávejte na rovné ploše, odkud se nemůže nechtěně rozjet.

Drtič zahradního odpadu uskladněte jen s namontovanou plnicí násypkou.

Nebezpečí úrazu v důsledku vyčnívajících řezných noží!

4.9 Likvidace použitých materiálů

Odpadní materiály mohou být škodlivé pro lidi, zvířata nebo životní prostředí a je nutné je správným způsobem likvidovat.

Chcete-li se dozvědět více o odborné likvidaci odpadních materiálů, obraťte se na místní recyklační podnik nebo na odborného prodejce. Společnost STIHL doporučuje odborného prodejce STIHL.

Zajistěte, aby byl použitý a nepotřebný stroj odevzdán do specializované sběrný pro ekologickou likvidaci odpadu. Stroj před likvidací zneškodněte tak, aby byl nepoužitelný. Abyste zabránili úrazům, odstraňte zejména přívodní síťový kabel, resp. přívodní kabel k elektromotoru.

5. Popis symbolů



Pozor!

Před uvedením stroje do provozu si přečtěte návod k použití.



Nebezpečí úrazu!

Riziko úrazu osob držujících se v pracovní zóně.

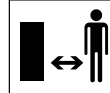

Nebezpečí úrazu!

Rotující řezné nástroje! Ruce a nohy udržujte vždy v bezpečné vzdálenosti od otvorů, když je stroj v chodu.

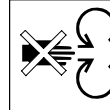

Nebezpečí úrazu!

Před zahájením prací na řezném nástroji, údržbářských a čisticích prací, před kontrolou zauzení nebo poškození přívodního kabelu nebo před opuštěním stroje vždy vypněte elektromotor a vytáhněte síťový kabel ze stroje.

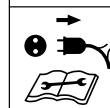



Používejte chrániče sluchu!

Používejte ochranné brýle!

Používejte pracovní rukavice!



Nebezpečí úrazu!
Nestoupejte na stroj.



Nebezpečí úrazu!
Nikdy nesahejte do plnicí násypky nebo vyhadzovacího kanálu rukama, jinou částí těla či oděvu.

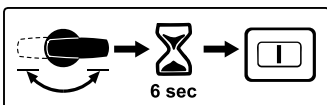

Po stisknutí spínače předvolby během provozu lze stroj opět uvést do provozu až po uplynutí 6 sekund.

6. Rozsah dodávky



Poz.	Označení	ks
A	Základní stroj se spodním dílem násypky	1
B	Horní díl násypky	1
C	Osa kol	1
D	Náboj kola	1
E	Doraz kol	2
F	Šroub M6 x 55	2
G	Šestihřanná matice	2
H	Kolo	2

Poz.	Označení	ks
I	Kryt kola	2
J	Zátka kola	2
K	Upínací kolík	2
L	Závitořezný šroub P6 x 50	2
M	Vyhazovací klapka	1
N	Prodloužení výhozu	1
O	Lišta	1
P	Čep	2
Q	Šroub Torx P5 x 20	3
R	Šroub Torx P5 x 10	2
S	Bezpečnostní šroub	3
T	Montážní nářadí	1
•	Návod k použití	1

7. Příprava stroje k provozu



Zabraňte poškození stroje!

Pro zabránění poškození stroje je nutno přesně dodržovat všechny uťahovací momenty uvedené v následující kapitole „Příprava stroje k provozu“.

7.1 Montáž osy kol a kol



- Namontujte osu kol (C) s dorazy kol (E), šrouby (F) a šestihřanné matice (G) na náboj kola (D) a přišroubujte montážním nářadím (T) (**4 - 6 Nm**).
- Kolo (H) nasuňte na namontovanou osu kol.
- Zasuňte zátka kola (J) a upevněte naražením upínacího kolíku (K).
- Nasadte kryt kola (I).
- Tento postup zopakujte i na druhé straně.

7.2 Montáž podvozku a vyhadzovacího kanálu



1 Montáž prodloužení výhozu

- Základní stroj (A) položte dle vyobrazení na kus dřeva vysoký cca 15-20 cm.
- Zavěste prodloužení výhozu (N) pomocí háků (1) zezadu do otvorů (2) na základním stroji (A) a otočte dolů tak, aby byl přední díl základního stroje zasunut přesně do otvoru prodloužení výhozu.
- Šrouby (R) zašroubujte do hřbetu háků (1) (**1 - 2 Nm**).

2 Montáž podvozku

- Podvozek s oběma rameny kol (3) nasuňte až na doraz do vedení na základním stroji (4).
- Rameno kol zatlačte ohybem (5) do vybrání na prodloužení výhozu (6).
- Prostrčte šrouby (L) přes otvory v ramenech kol (7) a utáhněte je (**3 - 4 Nm**).

3 Montáž lišty



- Ohyb náboje kola (5) musí ležet přesně ve vybráních prodloužení výhozu (6).
- Přiložte lištu (O) a zašroubujte šrouby (Q) (**1 - 2 Nm**).
- Postavte stroj.

4 Montáž vyhadzovací klapky

- Vyhadzovací klapku (M) zavěste a zatlačte čep (P) (příp. použijte plastové kladivo).
Při zavěšování dávejte pozor na to, aby žebra (8) vlevo a vpravo na vnitřní straně vyhadzovací klapky vždy přesně zapadala do vodící drážky prodloužení výhozu (9).

7.3 Otevírání a zavírání vyhadzovací klapky



Otevření vyhadzovací klapky:

- Pro provoz drčení vyklopte vyhadzovací klapku (1) nahoru a nechte uzavírací sponu (2) zapadnout do prodloužení výhozu.

Zavření vyhadzovací klapky:

- Pro účely transportu nebo úsporného skladování z hlediska místa nadzvedněte lehce uzavírací sponu (2) a sklopte vyhadzovací klapku (1) směrem dolů.

7.4 Montáž horního dílu násypky



 Násypku smí namontovat pouze odborný prodejce s použitím speciálního nářadí. Společnost STIHL doporučuje odborného prodejce STIHL.

- Horní díl násypky (B) nasadte na spodní díl násypky (1).
- Ochranu proti postříkání (2) vyklopte směrem nahoru a podržte, viz obrázek.
- Zašroubujte šrouby (S).

8. Pokyny pro práci

8.1 Jaký materiál lze zpracovat drčením?

Pomocí drtiče zahradního odpadu GHE 355 lze zpracovávat jak měkký tak i tvrdý materiál.

Měkký materiál:

Organické zbytky rostlin, jako odpad ovoce a zeleniny, odřezky květin, listů atd.

Tvrdý materiál:

Odřezky větví stromů a keřů, jakož i silný a rozvětvený materiál.



Odřezky větví stromů a odřezky větví keřů by se měly zpracovávat vždy čerstvě, hned po odřezání, protože tím je zajištěn nejvyšší výkon drčení.

8.2 Jaký materiál nelze zpracovávat?

Do drtiče zahradního odpadu se nesmí dostat kameny, sklo, kovové materiály (dráty, hřebíky ...) nebo plastové díly.

Základní pravidlo:

Materiály, které nepatří do kompostu, nepatří ani do drtiče zahradního odpadu.

8.3 Max. průměr větvi

Údaje platí pro čerstvě nařezaný rozvětvený materiál:

Max. průměr větve
GHE 355: **35 mm**
GHE 375: **40 mm**

8.4 Pracovní oblast obsluhy



Obsluha stroje se musí z bezpečnostních důvodů během celé provozní doby stroje zdržovat jen ve vymezené pracovní oblasti (šedá plocha).

Aby nedošlo k zasažení drčeným materiálem, neměla by obsluha stát přímo za drtičem zahradního odpadu, ale lehce stranou (šrafovaná plocha A).

8.5 Správné plnění drtiče zahradního odpadu



Nebezpečí úrazu!

Vlivem šikmého nožového ústrojí může dojít k vymrštění rozvětveného materiálu ze stroje! Pro zabránění úrazům následkem zpětného vymrštění materiálu ze stroje je důležité správné plnění drtiče zahradního odpadu. Pokud se drtič zahradního odpadu plní ze zadní strany (to znamená, že obsluha stojí ve vymezené pracovní oblasti) (⇒ 8.4), pak by měl být rozvětvený materiál vkládán v mírně šikmé poloze a veden podle symbolu (1) na levé stěně násypky až do nožového ústrojí.

Při plnění dodržujte předepsaný maximální průměr větve. Velký plnicí otvor slouží výhradně k lepšímu uchycení silně rozvětveného materiálu.

8.6 Displej



! Symbol zobrazený na displeji je průkazný jen při běžícím elektromotoru. Proto před kontrolou displeje drtič zahradního odpadu zapněte. (⇒ 10.5)

Po zapnutí drtiče zahradního odpadu se na displeji (1) zobrazí drčený materiál, který lze zpracovávat, pomocí následujících symbolů:



Odřezky větví stromů a keřů, jakož i silný a rozvětvený materiál.



Organické zbytky rostlin, jako odpad ovoce a zeleniny, odřezky květin, listů atd.

8.7 Správné zatížení stroje

Elektromotor nebo spalovací motor drtiče zahradního odpadu je možné zatížit jen natolik, aby nedošlo k podstatnému snížení otáček. Plnění drtiče zahradního odpadu provádějte vždy rovnoměrně a plynule. Pokud při práci s drtičem zahradního odpadu klesnou otáčky, je nutno další plnění drtiče přerušit, aby se zatížení elektromotoru nebo spalovacího motoru uvolnilo.

8.8 Ochrana proti proudovému přetížení

Dojde-li při práci k přetížení elektromotoru, zabudovaná ochrana proti proudovému přetížení samočinně vypne elektromotor.

Po uplynutí doby potřebné pro ochlazení motoru v délce **asi 10 minut** lze drtič zahradního odpadu opět uvést do provozu. Příčinou častého vypínání ochrany proti proudovému přetížení může být:

- nevhodné dimenzování přívodního kabelu (⇒ 10.1)
- přetížení elektrické sítě
- stroj je přetížen drčením příliš velkého množství materiálu nebo následkem tupých řezných nožů

8.9 Postup při odstranění zablokování řezného ústrojí drtiče zahradního odpadu

Pokud se při drčení zablokuje řezné ústrojí drtiče zahradního odpadu, ihned vypněte elektromotor a vytáhněte síťový kabel. Poté sejměte plnicí násypku a odstraňte příčinu poruchy.

9. Bezpečnostní zařízení

9.1 Blokování opětného rozběhu elektromotoru

Stroj se musí uvést do provozu jen prostřednictvím spínače, v žádném případě ne pouhým zasunutím přívodního kabelu do zásuvky.

9.2 Bezpečnostní zajištění

Elektromotor, resp. drtičí ústrojí lze uvést do provozu pouze při správně uzavřené plnicí násypce. Při uvolnění pravého upevňovacího šroubu (při pohledu na stroj

zepředu) během provozu se elektromotor samočinně vypne a drtičí ústrojí se po několika sekundách úplně zastaví.

9.3 Doběhová brzda elektromotoru

Doběhová brzda elektromotoru zkracuje po vypnutí motoru dobu doběhu až do zastavení řezného nože na několik málo sekund.

9.4 Ochranné kryty

Drtič zahradního odpadu je vybaven ochrannými kryty v oblasti plnění a výhozu materiálu. V tom je zahrnuta celá plnicí násypka s horním dílem násypky a ochranou proti zpětnému rázu, prodloužení výhozu a rovněž vyhazovací klapka.

Ochranné kryty zaručují při drčení bezpečný odstup od drtičích nožů.

10. Uvedení stroje do provozu



Nebezpečí úrazu!

Před uvedením drtiče zahradního odpadu do provozu si pečlivě přečtěte kapitolu „Pro Vaši bezpečnost“ (⇒ 4.) a dodržujte všechny bezpečnostní pokyny.

- Elektromotor zapínejte pouze tak, jak je popsáno v návodu k použití. (⇒ 10.5)

10.1 Připojení drtiče zahradního odpadu do elektrické sítě



Nebezpečí úrazu!

Dodržujte všechny bezpečnostní pokyny, uvedené v kapitole „Varování – nebezpečí úrazu elektrickým proudem“ (⇒ 4.2).



Drtiče zahradního odpadu vyráběné pro Velkou Británii jsou vybaveny připojovacím kabelem o délce 10 m se speciální vidlicí. Do vidlice v provedení pro Velkou Británii je integrována pojistka.

Zkontrolujte, zda síťové napětí a provozní napětí odpovídá specifikaci stroje (viz výkonový štítek).

Přívodní síťový kabel musí být dostatečně jištěn. (⇒ 17.)

Pro přívodní kabely je dovoleno použít pouze kabely, které nejsou slabší než pogumované přívodní kabely **H07 RN-F DIN/VDE 0282**.

Konektorové spoje musí být opatřeny ochranou před stříkající vodou. Použití nevhodných prodlužovacích kabelů má za následek snížení výkonu, což může vést k poškození elektromotoru.

Minimální průřez přívodního síťového kabelu musí být **3 × 1,5 mm²** až do délky kabelu **25 m**, resp. **3 × 2,5 mm²** až do délky kabelu **50 m**.

Spojky přívodních elektrických kabelů musí být z gumy nebo opatřeny ochrannou gumovou izolací a splňovat požadavky normy **DIN/VDE 0620**.

Tento stroj je konstruován pro provoz s připojením na elektrickou síť, která má v místě připojení (domovní přípojky) impedanci vedení Z_{\max} maximálně

0,435 ohmů (při frekvenci 50 Hz).

Uživatel se musí ujistit, zda napájecí elektrická síť, do které bude stroj připojen, tyto požadavky splňuje. V případě nejasností ohledně odporu elektrické sítě se obraťte přímo na místního dodavatele elektrického proudu.



Bližší informace ohledně připojení stroje do elektrické sítě Vám podá odborník s elektrotechnickou kvalifikací.

10.2 Připojení síťového kabelu



Při volbě přívodního síťového kabelu zohledněte všechny body uvedené v kapitole „Připojení stroje do elektrické sítě“ (⇒ 10.1).

GHE 355:

- Spojku síťového kabelu zasuňte do 3pólové síťové zásuvky (1) stroje.

GHE 375:

- Spojku síťového kabelu zasuňte do 5pólové síťové zásuvky (2) stroje.

10.3 Odpojení síťového kabelu



Síťový kabel odpojujte pouze vytažením za spojku. Nikdy netahejte za kabel.

Pokud byl drtič zahradního odpadu během provozu vypnutý vytažením síťového kabelu, lze jej opětovně uvést do provozu až po uplynutí doby zpoždění 12 sekund.

10.4 Odlehčení tahu kabelu



Zařízení pro odlehčení tahu kabelu zabraňuje při práci nechtěnému odpojení přívodního kabelu, a tím možnému poškození připojovací síťové zásuvky na stroji. Proto se musí přívodní síťový kabel vést přes odlehčení tahu kabelu.

Zavěšení kabelu do odlehčení tahu kabelu:

- Připojte síťový kabel. (⇒ 10.2)
- Připojovací kabel (1) upravte do smyčky a smyčku vložte do otvoru (2).
- Smyčku zaklesněte do háku (3) a pevně utáhněte.

Vyvěšení kabelu z odlehčení tahu kabelu:

- Uvolněte smyčku síťového kabelu z háku (3).
- Smyčku připojovacího kabelu (1) vytáhněte z otvoru (2).
- Podle potřeby odpojte síťový kabel. (⇒ 10.3)

10.5 Zapnutí drtiče zahradního odpadu



Uvnitř stroje se nesmí nacházet žádný rozdrčený materiál, jinak může být při zapnutí vymrštěn ze stroje.

Blokovací zařízení nožového kotouče musí být při zapnutí stroje vždy vyřazeno z činnosti odklopením až na doraz. (⇒ 11.6)

 Pokud se spínač předvolby nachází ve svislé poloze (střední poloha), není možné drtič zahradního odpadu zapnout.

- Připojte síťový kabel. (⇒ 10.2)
- Na spínači stiskněte zelené tlačítko (1).
Drtič zahradního odpadu je v provozu.

10.6 Vypnutí drtiče zahradního odpadu



 Elektromotor vypněte až tehdy, když se ve stroji nenachází žádná rozdrčená hmota. Jinak se může stát, že se po opětovném zapnutí stroje nožový kotouč zablokuje.

- Na spínači stiskněte červené tlačítko (1).

Elektromotor drtiče zahradního odpadu se vypne a automaticky zabrzdí.

 **Nebezpečí úrazu!**
Při vypnutí elektromotoru pamatujte na doběh pracovního nářadí, který až do úplného zastavení činí několik sekund.

10.7 Spínač předvolby



Pomocí drtičů zahradního odpadu GHE 355 a GHE 375 lze zpracovávat jak měkký materiál, tak i tvrdý materiál. Otočením spínače předvolby se nastaví metoda drcení.

 Pokud se spínač předvolby uvede do činnosti během provozu nebo po vypnutí během doběhu elektromotoru (elektromotor ještě není v klidovém stavu), lze drtič zahradního odpadu z bezpečnostních důvodů opětovně zapnout až po uplynutí doby zpoždění 6 sekund. (⇒ 10.5)

 Až po zapnutí drtiče zahradního odpadu se na displeji správně zobrazí rozdrčený materiál, který je možné zpracovávat.

Kontrola nastavení:

- Zapněte drtič zahradního odpadu. (⇒ 10.5)
Na displeji (1) se objeví symbol aktuálně nastaveného rozdrčeného materiálu, který lze zpracovávat. (⇒ 8.6)

Změna nastavení:

- Vypněte drtič zahradního odpadu a vyčkejte, až se řezné ústrojí úplně zastaví. (⇒ 10.6)
- Spínač předvolby (2) otočte o 180°.
- Drtič zahradního odpadu opět zapněte. (⇒ 10.5)
Na displeji (1) se objeví symbol aktuálně nastaveného rozdrčeného materiálu, který lze zpracovávat. (⇒ 8.6)

10.8 Drcení

- Drtič zahradního odpadu přesouvejte po rovné a pevné ploše a bezpečně postavte.
- Používejte pevné pracovní rukavice, nasadte si ochranné brýle a chrániče sluchu.

- Otevřete vyhazovací klapku. (⇒ 7.3)
- Do drtiče zahradního odpadu připojte síťový kabel. (⇒ 10.2)
- Zapněte drtič zahradního odpadu. (⇒ 10.5)
- Počkejte, až motor drtiče zahradního odpadu dosáhne své maximální otáčky (volnoběžné otáčky).
- Zkontrolujte, zda se drčená hmota (tvrdý nebo měkký materiál) shoduje se symbolem rozsvíceným na displeji. (⇒ 8.6)
- V případě, že se údaj neshoduje, změňte nastavení. (⇒ 10.7)
- Drtič zahradního odpadu naplňujte správným způsobem drčenou hmotou. (⇒ 8.5)
- Vypněte drtič zahradního odpadu. (⇒ 10.6)

11. Údržba



Nebezpečí úrazu!

Pro zabránění neúmyslného zapnutí elektromotoru je nutno před zahájením údržby, čištění a všech prací na řezném ústrojí bezpodmínečně vytáhnout síťový kabel ze zásuvky!



Nebezpečí úrazu!

Pracujte jen v ochranných rukavicích. Nikdy nesahejte na nože, dokud nejsou zcela v klidu.



Potřebujete-li odborné informace nebo nemáte-li k dispozici potřebné nářadí, Váš odborný prodejce Vám vždy rád pomůže.

STIHL doporučuje nechat provést všechny údržbářské práce a opravy výlučně prostřednictvím odborného prodejce STIHL.

STIHL doporučuje používat pouze originální náhradní díly STIHL.

11.1 Čištění stroje



15

Interval údržby:

Po každém použití

Stroj po každém použití vždy důkladně vyčistěte. Pečlivé ošetřování chrání stroj před poškozením a prodlužuje jeho životnost.



Proudem vody nikdy

nestříkejte na části elektromotoru nebo spalovacího motoru, těsnění,

ložiska a elektrosoučástky, jako např. vypínače. Následkem toho by mohly být nákladné opravy.



O.K.

Pokud nelze nečistoty a usazené zbytky odstranit kartáčem, mokrým hadrem nebo dřevěným kolíkem, doporučuje společnost STIHL

použít speciální čisticí prostředek (např. speciální čisticí prostředek značky STIHL).

Nepoužívejte agresivní čisticí prostředky.

Pravidelně čistěte nožové kotouče.

Stroj se smí čistit pouze ve vyobrazené poloze.

- Demontujte plnicí násytku. (⇒ 11.4)

Pro zajištění dostatečného chlazení elektromotoru pravidelně čistěte vstup pro chladicí vzduch (sací štěrby) na skříni elektromotoru.

11.2 Servisní intervaly

Údržbu drtiče zahradního odpadu doporučujeme svěřit **jednou za rok** odbornému prodejci.

Společnost STIHL doporučuje odborného prodejce STIHL.

11.3 Montáž plnicí násytky



16



Nebezpečí úrazu!

Při práci používejte pevné pracovní rukavice.



Před namontováním plnicí násytky se ujistěte, zda není řezné ústrojí zablokováno blokovacím zařízením.

- Plnicí násytku (1) zavěste do upevňovacích háků na základním stroji (2) a sklopte dopředu.
- Zašroubujte a utáhněte upevňovací šrouby (3).



Po ukončení montáže vizuálně zkontrolujte, zda je plnicí násytku správně zavěšená v upevňovacích závěsech.

11.4 Demontáž plnicí násytky



17



Nebezpečí úrazu!

Před otevřením upevňovacích šroubů vytáhněte vidlici kabelu ze síťové zásuvky. Při práci používejte pevné pracovní rukavice.

- Uvolněte a vyšroubujte upevňovací šrouby (1).
- Plnicí násytku (2) nakloňte dozadu a sejměte ji.

11.5 Servisní interval soupravy nožů

Interval údržby: Před každým použitím

Zkontrolujte opotřebení, pevné dotažení, případné praskliny či jiná poškození soupravy nožů (skládající se z nožového kotouče, drticích nožů, pojistné podložky, upevňovacího kroužku a šroubu).

11.6 Demontáž soupravy nožů



Nebezpečí úrazu!

Při práci vždy používejte rukavice!



Nikdy nesahejte na řezné nože, dokud nejsou zcela v klidu.

1 Zablokování nožového kotouče

- Demontujte plnicí násypku. (⇒ 11.4)
- Nožový kotouč (1) otočte do zobrazené polohy a blokovací zařízení (2) vyklopte nahoru až na doraz.

2 Uvolnění soupravy nožů

- Šroub (3) uvolněte pomocí montážního nástroje (T) a úplně jej vyšroubujte.
- Sejměte šroub (3), pojistnou podložku (4) a upevňovací kroužek (5).

3 Sejmutí křídlového nože

- Sejměte křídlový nůž (6), křídlový nůž (7) a křídlový nůž (8).

4 Vyjmutí nožového kotouče

- Blokovací zařízení (2) sklopte dozadu.
- Nadzvedněte nožový kotouč (1).

11.7 Montáž soupravy nožů



Nebezpečí úrazu!

Pracujte jen v pracovních rukavicích!



Před nasazením soupravy nožů vizuálně zkontrolujte, zda je v pořádku nožový kotouč a všechny drtící nože a zda nevykazují žádné známky poškození jako vroubky, praskliny či vylomená místa.



Před nasazením soupravy nožů vyčistěte uložení nožů na stroji, nožový kotouč a drtící nože.



Nožový kotouč včetně štěpkovacího nože a tří křídlových nožů je opatřen ozubením uložení nože. Tím je prakticky vyloučena nesprávná montáž kompletního řezného ústrojí, protože řezné nože se tak dají nasadit na uložení nože jen ve správné poloze.

1 Nasunutí nožového kotouče

- Nožový kotouč (1) nasuňte na uložení nože. Dbejte přitom na ozubení uložení nože.

2 Zajištění soupravy nožů

- Nožový kotouč (1) otočte do zobrazené polohy a blokovací zařízení (2) vyklopte nahoru až na doraz.

3 Nasunutí křídlových nožů



Číslo (3) na vnitřní straně křídlových nožů odpovídají pořadí při montáži.

- Nasadte křídlový nůž (4), křídlový nůž (5) a křídlový nůž (6).

4 Upevnění soupravy nožů

- Nasadte upevňovací kroužek (7) a upevněte jej společně s pojistnou podložkou (8) a šroubem (9).
- Šroub (9) utáhněte pomocí montážního nástroje (T) (45 - 50 Nm).
- Blokovací zařízení (2) opět sklopte zpět.
- Namontujte plnicí násypku. (⇒ 11.3)

11.8 Hranice opotřebení řezných nožů



Instalované řezné nože se musí otočit, příp. vyměnit ještě před dosažením přípustné hranice opotřebení. Společnost STIHL doporučuje odborného prodejce STIHL.

1 Přehled řezných nožů

- 1 kus kombinovaného nože (1)
- 3 kusy křídlového nože (2)
- 2 kusy trhajícího nože (3)
- Demontujte soupravu nožů. (⇒ 11.6)

2 Kombinované nože

- Na základní hranu kombinovaného nože (4) přiložte pravítko (5). Vzdálenost (A) mezi řeznou hranou a pravítkem udává opotřebení.

Maximální hranice opotřebení (A) kombinovaného nože (1):

A = 5 mm

3 Křídlový nůž



Postup měření a předepsaná hodnota platí pro všechny tři křídlové nože stejně.



U křídlových nožů se může v důsledku nerovnoměrného namáhání řezných hran vyskytnout nesymetrické opotřebení.

- Šířku nože změřte podél řezné hrany na dvou až třech měřicích místech. Rozhodující je nejnižší naměřená hodnota.

Minimální šířka nože (B)

Křídlový nůž (2):

B = 40 mm

4 Trhající nůž



Postup měření a předepsaná hodnota platí pro oba trhající nože stejně.



U trhajících nožů se může v důsledku nerovnoměrného namáhání řezných hran vyskytnout nesymetrické opotřebení.

- Šířky nožů změřte podél řezných hran na dvou až třech měřicích místech. Rozhodující je nejnižší naměřená hodnota.

Minimální šířky nože (C, D)

Trhající nůž (3):

C = 23 mm

D = 16 mm

11.9 Ostření drtících nožů



Ostření drtících nožů doporučujeme nechat provádět výlučně prostřednictvím odborného prodejce, v opačném případě se může následkem nesprávně naostřených řezných nožů (nesprávný úhel ostří nožů, nevyváženost v důsledku nerovnoměrně naostřených řezných nožů atd.) zhoršit funkce (vtahování drceného materiálu do stroje, životnost ostří nožů atd.) drtiče zahradního odpadu.

- Demontujte soupravu nožů. (⇒ 11.6)

Úhel ostří:

Úhel ostří všech drtících nožů činí **30°**.

Návod k ostření drtících nožů:

Při ostření drtících nožů je nutno dodržovat následující podmínky:

- Během ostření řezné nože ochlazujte např. vodou. Nesmí se objevit modré zabarvení, jinak se sníží tvrdost břitu.
- Aby se zabránilo vibracím z důvodu nevyvážení, ostřete řezný nůž rovnoměrně.
- Před montáží zkontrolujte bezchybný stav řezných nožů: Zjistí-li se vruby, praskliny nebo jsou-li řezné nože obroušeny až na hranici opotřebení, je nutno nože vyměnit.
- Při ostření ostří nožů dodržujte předepsaný úhel ostří nože.
- Řezné nože ostřete proti řezné hraně.

11.10 Elektromotor a kola

Elektromotor nevyžaduje údržbu.

Ložiska kol nevyžadují údržbu.

11.11 Uskladnění stroje a zimní přestávka

Stroj uskladněte v suchém, uzavřeném a bezprašném prostoru. Zajistěte uskladnění stroje tak, aby byl mimo dosah dětí.

Stroj skladujte vždy jen v provozuschopném stavu.

Kontrolujte pevné dotažení všech matic, svorníků a šroubů, poškozené či nečitelné výstražné a bezpečnostní symboly na stroji vyměňte za nové, pravidelně kontrolujte celkové opotřebení a řádný technický stav celého stroje. Opotřebované nebo poškozené díly vyměňte.

Případné závady na stroji je nutno vždy odstranit ještě před uskladněním.

Při uskladnění stroje na delší dobu (zimní přestávka) dodržujte následující postup:

- Pečlivě vyčistěte všechny vnější díly stroje.
- Všechny pohyblivé díly dobře naolejujte, popř. namažte tukem.

12. Přeprava stroje



Nebezpečí úrazu!

Před transportováním si pečlivě přečtěte a dodržujte kapitolu „Pro Vaši bezpečnost“, zejména kapitolu „Transport stroje“. (⇒ 4.4)

Drtič zahradního odpadu transportujte vždy jen s namontovanou plnicí násypkou. Před nadzvednutím stroje respektujte hmotnost stroje, uvedenou v kapitole „Technické údaje“. (⇒ 17.)

12.1 Tažení nebo tlačení drtiče zahradního odpadu



- Drtič zahradního odpadu uchopte pevně za horní díl násypky (1) a naklopte ho dozadu.
- Drtič zahradního odpadu lze tak pomalu (krokem) tahat nebo tlačít.

12.2 Nadzvednutí nebo přenášení drtiče zahradního odpadu



Pro nadzvednutí a přenášení stroje jsou potřebné minimálně 2 osoby.

Noste vhodný ochranný oděv, zakrývající zcela předloktí a horní část těla.

- 1. Osoba: Uchopí drtič zahradního odpadu za rukojeti na horním dílu násypky (1).
- 2. Osoba: Uchopí drtič zahradního odpadu na liště prodloužení výhozu (2).

- Nadzvednutí drtiče zahradního odpadu proveďte současně.

12.3 Transportování drtiče zahradního odpadu na ložné ploše



- Stroj zajistěte proti pohybu pomocí vhodných vázacích prostředků. Lana, resp. popruhy upevněte na náboji kola (1) nebo na plnicí násypce (2).

13. Opatření pro minimalizování opotřebení a zabránění vzniku škod

Důležité pokyny pro údržbu a ošetřování skupiny výrobků

Elektrický drtič zahradního odpadu (STIHL GHE)

Firma STIHL v žádném případě neručí za zranění nebo materiální škody, které byly způsobeny nedodržením pokynů v návodu na obsluhu, zejména pokynů týkajících se bezpečnosti, obsluhy a údržby, nebo použitím neschválených nástaveb nebo neschválených náhradních dílů.

Abyste zabránili poškození nebo nadměrnému opotřebení Vašeho stroje STIHL, vždy dodržujte následující důležité pokyny:

1. Běžné spotřební náhradní díly

Některé díly strojů STIHL podléhají běžnému provoznímu opotřebení i při předepsaném použití. Tyto díly se proto musí v závislosti na způsobu a době použití vždy včas vyměnit.

Mezi tyto součásti patří mj. také:

- řezný nůž

- nožový kotouč

2. Dodržování pokynů uvedených v tomto návodu k použití

Při používání, údržbě a uskladnění stroje STIHL postupujte tak pečlivě, jak to popisuje tento návod k použití. Za všechny škody, ke kterým došlo nedodržením bezpečnostních pokynů a pokynů pro obsluhu a údržbu, odpovídá uživatel.

To platí zejména pro:

- nedostatečně dimenzovaný přívodní kabel (průřez),
- nesprávné elektrické připojení (napětí),
- úpravy stroje, které neschválila společnost STIHL,
- použití neschváleného, nevhodného nebo kvalitativně nevyhovujícího nářadí nebo příslušenství stroje,
- použití stroje v rozporu s určením,
- použití stroje při sportovních nebo soutěžních akcích,
- následné škody, vzniklé dalším používáním stroje s vadnými součástmi.

3. Údržbářské práce

Všechny práce uvedené v kapitole „Údržba“ provádějte pravidelně v předepsaných intervalech.

Pokud tyto údržbářské práce nemůže provést sám uživatel, musí pověřit odborného prodejce.

STIHL doporučuje nechat provést všechny údržbářské práce a opravy výlučně prostřednictvím odborného prodejce STIHL.

Odborní prodejci STIHL jsou pravidelně školeni a disponují všemi potřebnými technickými informacemi.

Zanedbáním těchto prací mohou vzniknout škody, za které odpovídá uživatel.

K tomu patří kromě jiného:

- škody na elektromotoru v důsledku nedostatečného čištění vedení chladicího vzduchu (sací štěrby, chladicí žebra, oběžné kolo ventilátoru),
- koroze a jiné škody způsobené následkem neodborného uskladnění,
- poškození stroje způsobené použitím nekvalitních náhradních dílů,
- škody v důsledku pozdě nebo nedostatečně provedené údržby, resp. v důsledku servisních prací nebo oprav, které nebyly provedeny v servisní dílně odborného prodejce.

14. Běžné náhradní díly

Nožový kotouč, kompl.

6011 700 5100

Kombinovaný nůž

6011 702 5100

Křídlový nůž 1

6011 702 0300

Křídlový nůž 2

6011 702 0310

Křídlový nůž 3

6011 702 0320

Sada trhajících nožů

6011 007 1000

15. Ochrana životního prostředí



Rozdrcená hmota nepatří do odpadu, ale měla by se kompostovat.

Obalové materiály, stroj a příslušenství jsou vyrobeny z recyklovatelných materiálů, tyto je nutno likvidovat podle příslušných předpisů.

Tříděný ekologický sběr a likvidace odpadových materiálů umožňuje opětovné použití cenných surovin. Z toho důvodu je nutno použít stroj po uplynutí obvyklé technické životnosti odevzdat do tříděného sběru druhotných surovin.

15.1 Likvidace použitých materiálů

Stroj před likvidací zneškodněte tak, aby byl nepoužitelný.

K tomu účelu odstraňte přívodní síťový kabel, resp. přívodní kabel k elektromotoru.

Nebezpečí úrazu řeznými noži!

Drtič zahradního odpadu nikdy nenechávejte bez dozoru, ani když je vyřazen z provozu. Zajistěte uskladnění stroje a řezných nožů tak, aby byly mimo dosah dětí.

16. Prohlášení o shodnosti výroby EU

16.1 Drtič zahradního odpadu STIHL GHE 355.0, GHE 375.0

STIHL Tirol GmbH
Hans Peter Stihl-Straße 5
6336 Langkampfen
Rakousko

prohlašuje na svoji výhradní odpovědnost, že

- Druh konstrukce: elektrický drtič zahradního odpadu
- Výrobní značka: STIHL
- Typ: GHE 355.0, GHE 375.0
- Sériové identifikační číslo: 6011

splňuje příslušná nařízení směrnic 2000/14/EC, 2006/42/EC, 2014/30/EU a 2011/65/EU a byl vyvinut a vyroben v souladu s následujícími normami platnými vždy k datu výroby: EN 50434, EN 60335-1, EN 55014-1, EN 55014-2, EN 61000-3-2 a EN 61000-3-3 (pokud jsou použitelné).

Název a adresa zúčastněné notifikované osoby:

TÜV Rheinland LGA Products GmbH
Tillystraße 2
D-90431 Nürnberg, Německo

Při zjišťování měřené a zaručené hladiny akustického výkonu bylo postupováno podle přílohy V směrnice 2000/14/EC.

- Naměřená hladina akustického výkonu: 97,4 dB(A)
- Zaručená hladina akustického výkonu: 100 dB(A)

Technické dokumenty jsou uchovávány odborem schvalování výrobků společnosti STIHL Tirol GmbH.

Rok výroby a číslo stroje (sériové číslo) jsou uvedeny na drtiči zahradního odpadu.

V Langkampfnu dne 02.11.2020

STIHL Tirol GmbH

v zastoupení

Matthias Fleischer, vedoucí odboru výzkumu a vývoje

v zastoupení

Sven Zimmermann, vedoucí odboru kvality

16.2 Servisní organizace

Záruční a pozáruční servis vám poskytne váš prodejce. Informace o dalších prodejních a servisních místech vám sdělí v zastoupení firmy A. STIHL pro ČR: Andreas STIHL, spol. s r. o. Chrlická 753 664 42 Modřice

16.3 Adresa ředitelství společnosti STIHL

ANDREAS STIHL AG & Co. KG
Postfach 1771
D-71301 Waiblingen

16.4 Adresy prodejních organizací STIHL

NĚMECKO

STIHL Vertriebszentrale AG & Co. KG
Robert-Bosch-Straße 13
64807 Dieburg
Telefon: +49 6071 3055358

RAKOUSKO

STIHL Ges.m.b.H.
Fachmarktstraße 7
2334 Vösendorf
Telefon: +43 1 86596370

ŠVÝCARSKO

STIHL Vertriebs AG
Isenrietstraße 4
8617 Mönchaltorf
Telefon: +41 44 9493030

ČESKÁ REPUBLIKA

Andreas STIHL, spol. s r. o.
Chrlická 753
664 42 Modřice

16.5 Adresy importérů produktů STIHL

BOSNA A HERCEGOVINA

UNIKOMERC d. o. o.
Bišće polje bb
88000 Mostar
Telefon: +387 36 352560
Fax: +387 36 350536

CHORVATSKO

UNIKOMERC - UVOZ d.o.o.

Sjedište:

Amruševa 10, 10000 Zagreb

Prodaja:

Ulica Kneza Ljudevita Posavskog 56,

10410 Velika Gorica

Telefon: +385 1 6370010

Fax: +385 1 6221569

TURECKO

SADAL TARIM MAKİNELERİ DIŞ

TİCARET A.Ş.

Hürriyet Mahallesi Manas Caddesi No.1

35473 Menderes, İzmir

Telefon: +90 232 210 32 32

Fax: +90 232 210 32 33

17. Technické údaje

GHE 355.0 / GHE 375.0:

Sériové identifikační číslo	6011
Frekvence	50 Hz
Třída ochrany	I
Druh ochrany	ochrana před stříkající vodou (IPX4)
Druh provozu	P40
	40 s – doba zatížení, 60 s – doba běhu naprázdno
Pohon řezného ústrojí	stálý
Podle směrnice 2000/14/EC: Zaručená hladina akustického výkonu	
L_{WA}	100 dB(A)
Průměr kol	250 mm
D/Š/V	122/50/141

GHE 355.0:

Motor, druh konstrukce	Elektromotor (~)
Výrobce	ATB
Typ	BSRBF 0,75/2-C
Napětí	230 V~
Příkon	2 500 W 2000 W (GB) 2 000 W (CH)
Jištění*	16 A 10 A (CH)
Max. průměr větve	35 mm
Jmenovité otáčky elektromotoru	2 750 ot./min
Podle směrnice 2006/42/EC: Hladina akustického tlaku na pracovišti	
L_{pA}	94 dB(A)
Nejistota měření K_{pA}	3 dB(A)
Hmotnost	30 kg 29 kg (CH) 32 kg (GB)

GHE 375.0:

Motor, druh konstrukce	Elektromotor (~3)
Výrobce	ATB
Typ	BSRF 0,75/2-C
Napětí	400 V~
Příkon	3 000 W
Jištění*	10 A
Max. průměr větve	40 mm
Jmenovité otáčky elektromotoru	2 810 ot./min
Podle směrnice 2006/42/EC: Hladina akustického tlaku na pracovišti	
L_{pA}	95 dB(A)
Nejistota měření K_{pA}	3 dB(A)
Hmotnost	31 kg

* **Pozor!**

Při dimenzování proudového jističe pod 16 A může při rozběhu, resp. při silném zatížení stroje poměrně často docházet k vypínání síťového jističe.

17.1 REACH

REACH je označení pro příslušné nařízení ES k registraci, hodnocení a schvalování chemikálií.

Informace o splnění podmínek nařízení REACH (ES) č. 1907/2006 jsou uvedeny na stránkách www.stihl.com/reach.

18. Hledání závad

✂ Případně se obraťte na odborného prodejce, STIHL doporučuje odborného prodejce STIHL.

Závada:

Elektromotor se nerozběhne

Možná příčina:

- Byla aktivovaná ochrana elektromotoru
- Bez síťového napětí
- Vadný přívodní elektrický kabel/vidlice, resp. zásuvka nebo vypínač
- Poškozená pojistka vidlice pro Velkou Británii (platí pouze pro stroje v provedení pro Velkou Británii)
- Nesprávně uzavřená plnicí násypka – aktivovaná funkce bezpečnostního spínače (bezpečnostní zajištění)
- Zablokovaný nožový kotouč
- Není odjištěno blokovací zařízení

Odstranění:

- Stroj nechte vychladnout (⇒ 8.8), (⇒ 10.7)
- Zkontrolujte přívodní síťové vedení a jističe ✂ (⇒ 10.1)
- Zkontrolujte kabel, vidlici, spojku, resp. přepínač a podle potřeby je vyměňte (odborný elektroinstalatér) ✂ (⇒ 10.1)
- Vyměňte pojistku ✂ (⇒ 10.1)
- Plnicí násypku správně uzavřete a pevně zašroubujte (⇒ 11.3)
- Demontujte plnicí násypku a ze skříňe odstraňte zbytky drčeného materiálu (Pozor: Vytáhněte síťový kabel) (⇒ 11.4)
- Odjistěte blokovací zařízení (⇒ 11.7)

Závada:

Snížený výkon drcení

Možná příčina:

- Tupé řezné nože
- Nesprávně naostřené řezné nože
- Příliš dlouhý síťový kabel

- Deformovaný nožový kotouč

Odstranění:

- Vyměňte nebo naostřete drtící nože ✂ (⇒ 11.9), (⇒ 11.8)
- Řezné nože správně naostřete ✂ (⇒ 11.9)
- Použijte kratší síťový kabel (⇒ 10.1)
- Vizuálně zkontrolujte nožový kotouč ✂

Závada:

Rozvětvený materiál se nevtaňuje do stroje

Možná příčina:

- Nesprávný směr otáčení nožového kotouče
- Tupé nebo nesprávně naostřené nože

Odstranění:

- Změňte směr otáčení nožového kotouče (⇒ 10.7)
- Naostřete kombinovaný nůž a dbejte přitom na předepsaný úhel ostří nože ✂ (⇒ 11.9)

Závada:

Nelze namontovat plnicí násypku

Možná příčina:

- Není odjištěno blokovací zařízení

Odstranění:

- Odjistěte blokovací zařízení (⇒ 11.7)

19. Servisní plán

19.1 Potvrzení předání

Model: _____

Sériové číslo:

Datum:



Další servis

Datum:

19.2 Potvrzení servisu



Při provádění údržbářských prací odevzdejte tento návod k použití Vašemu odbornému prodejci STIHL. Ten pak do předtištěných polí potvrdí provedení servisních prací.

Servis proveden dne

Datum dalšího servisu

Cienītais klient, cienījamā kliente!

Mēs priecājamies, ka esat izvēlējis STIHL. Mēs attīstām un ražojam savus augstākās kvalitātes izstrādājumus atbilstoši savu klientu prasībām. Šādi rodas izstrādājumi, kas ir īpaši uzticami arī smagos apstākļos.

STIHL nodrošina arī augstāko servisa kvalitāti. Mūsu tirgotāji garantē profesionālas konsultācijas un apmācību, kā arī visaptverošu tehnisku apkalpošanu.

Pateicamies par uzticību un novēlam izbaudīt darbu ar STIHL produktu!

Dr. Nikolas Stihl

SVARĪGI! PIRMS LIETOŠANAS IZLASIET UN SAGLABĀJIET.

1. Satura rādītājs

Par šo lietošanas pamācību	368
Vispārīga informācija	368
Norādījumi par lietošanas pamācības lasīšanu	368
Valstu varianti	368
Ierīces apraksts	369
Jūsu drošībai	369
Vispārīga informācija	369
Brīdinājums — elektriskā bīstamība	370
Apģērbs un aprīkojums	370
Ierīces transportēšana	370
Pirms darba	371
Darba laikā	371
Apkope un remonts	373
Uzglabāšana ilgākos ekspluatācijas starplaikos	373
Utilizācija	374
Simbolu apraksts	374
Piegādes komplekts	374
Ierīces sagatavošana darbam	375
Riteņu ass un riteņu montāža	375
Šasijas un izmešanas šahtas montāža	375
Izmešanas vāka atvēršana un aizvēršana	375
Piltuves augšdaļas montāža	375
Norādījumi par darbu	375
Kādus materiālus var apstrādāt?	375
Kādus materiālus nevar apstrādāt?	376
Maksimālais zaru diametrs	376
Lietotāja darba zona	376
Smalcinātāja dārzam pareiza uzpilde	376
Rādītājs	376
Ierīces pareiza noslodze	376
Aizsardzība pret pārslodzi	376
Ja dārza smalcinātāja griešanas instruments tiek bloķēts	377
Drošības ierīces	377
Elektromotora atkārtotas ieslēgšanās bloķētājs	377
Drošības fiksators	377
Elektromotora kustības bremze	377
Aizsargvāciņi	377
Ierīces sagatavošana darbam	377
Smalcinātāja dārzam pievienošana elektrotīklam	377
Strāvas vada pievienošana	377
Strāvas vada atvienošana	378
Nostiepuma atslodze	378
Smalcinātāja dārzam ieslēgšana	378
Smalcinātāja dārzam izslēgšana	378
Izvēles slēdzis	378
Smalcināšana	378
Apkope	379
Ierīces tīrīšana	379
Apkopes intervāli	379
Iepildes piltuves montāža	379
Iepildes piltuves demontāža	380
Nažu komplekta apkopes intervāls	380
Nažu komplekta demontāža	380
Nažu komplekta montāža	380
Nažu nodiluma robežas	381
Smalcināšanas nažu asināšana	381
Elektromotors un riteņi	381
Glabāšana un dīkstāve ziemā	381
Transportēšana	382
Smalcinātāja vilkšana vai stumšana	382

Smalcinātāja pacelšana vai pārvešana	382
Smalcinātāja transportēšana uz kravas platformas	382
Nodiluma samazināšana un bojājumu novēršana	382
Parastās rezerves daļas	383
Vides aizsardzība	383
Utilizācija	383
ES atbilstības deklarācija	383
Smalcinātājs dārzam STIHL GHE 355.0, GHE 375.0	383
Tehniskie parametri	384
REACH	384
Darbības traucējummeklēšana	385
Apkopes grafiks	385
Nodošanas apstiprinājums	385
Apkopes apstiprinājums	385

2. Par šo lietošanas pamācību

2.1 Vispārīga informācija

Šī lietošanas pamācība ir ražotāja **oriģinālā lietošanas pamācība** saskaņā ar EK Direktīvu 2006/42/EC.

STIHL nepārtraukti pilnveido piedāvātos produktus. Tāpēc mēs saglabājam tiesības veikt piegādes komplekta izmaiņas, kas attiecas uz produkta formu, tehniku un aprīkojumu.

Tādējādi nevar izvirzīt nekādas prasības, atsaucoties uz šajā brošūrā minētajiem datiem un attēliem.

Šajā lietošanas pamācībā ir aprakstīti iespējamie modeļi, kuri nav pieejami visās valstīs.

Šī lietošanas pamācība ir aizsargāta ar autortiesībām. Visas tiesības ir aizsargātas, it īpaši tiesības uz pavairošanu, tulkošanu un apstrādi elektroniskās sistēmās.

2.2 Norādījumi par lietošanas pamācības lasīšanu

Attēli un teksti apraksta noteiktus rīcības soļus.

Šajā lietošanas pamācībā ir paskaidroti visi attēlu simboli, kas atrodas uz ierīces.

Skatīšanās virziens

Lietošanas pamācībā norādītais skatīšanās virziens **pa kreisi** un **pa labi**: lietotājs stāv aiz ierīces (darba pozīcija).

Norādes uz nodaļām

Ar bultiņu ir sniegtas norādes uz attiecīgajām nodaļām un apakšnodaļām, kur atrodams detalizētāks skaidrojums. Šis piemērs ietver norādi uz nodaļu: (⇒ 4.)

Teksta fragmentu marķējums

Aprakstītie norādījumi var būt apzīmēti tālāk minētajos veidos.

Rīcības soļi, kas lietotājam norāda veikt kādu darbību:

- izmantojot skrūvgriezi, atskrūvējiet skrūvi (1), nospiediet rokturi (2)...

Vispārīgs uzskaitījums:

- produkta izmantošana sporta vai sacensību pasākumos.

Teksti ar papildu nozīmi

Lai īpaši izceltu teksta fragmentus ar papildu nozīmi, lietošanas pamācībā tiem pievienots kāds no tālāk minētajiem simboliem.



Bīstami!

Negadījumu un smagu savainojumu gūšanas risks. Nepieciešams veikt konkrētas darbības vai izvairīties no tām.



Brīdinājums!

Savainošanās risks. Noteikts rīcības veids pasargā no iespējamās vai paredzamās savainojumu gūšanas.



Uzmanību!

Brīdina par viegliem savainojumiem vai materiāliem zaudējumiem, kuru rašanos var novērst, veicot konkrētas darbības.



Norādījums

Informācija par labāku ierīces izmantošanu un iespējami nepareizas lietošanas novēršanu.

Teksti, kas saistīti ar attēliem

Attēli, kuros paskaidrota ierīces lietošana, ir sniegti lietošanas pamācības sākumā.

Kameras simbols tiek izmantots, lai attēlu lappusēs redzamos attēlus sasaistītu ar attiecīgo šīs lietošanas pamācības teksta daļu.



2.3 Valstu varianti

Atkarībā no piegādes valsts STIHL komplektācijā ietver ierīces ar dažādiem spraudņiem un slēdžiem.

Attēlos ir parādītas ierīces ar Euro spraudni; ierīces ar cita veida spraudņiem tīklam tiek pievienotas līdzīgi.

3. Ierīces apraksts



- 1 Pamatierīce
- 2 Piltuves apakšdaļa
- 3 Balsta rokturis
- 4 Piltuves augšdaļa
- 5 Regulēšanas skrūves
- 6 Izmešanas šahta
- 7 Cauruļveida pamatne
- 8 Ritenis
- 9 Slēdzis
- 10 Nostiepuma atslodze
- 11 Kontaktspraudnis GHE 355
- 12 Kontaktspraudnis GHE 375
- 13 Jaudas plāksnīte ar ierīces numuru

4. Jūsu drošībai

4.1 Vispārīga informācija



Strādājot ar šo ierīci, nelaimes gadījumu novēršanas nolūkos noteikti jāievēro šie priekšraksti.



Pirms pirmās nodošanas ekspluatācijā uzmanīgi izlasiet visu lietošanas pamācību.

Glabājiet lietošanas pamācību, lai to varētu izmantot vēlāk.

Šie drošības pasākumi ir nepieciešami jūsu drošībai, tomēr to uzskaitījums nav pilnīgs. Vienmēr izmantojiet ierīci saprātīgi un atbildīgi. Atcerieties, ka ierīces lietotājs ir atbildīgs par negadījumiem, kas var notikt ar citām personām vai to īpašumu.

Izpētiet ierīces sastāvdaļas un ierīces lietošanu.

Ierīci atļauts izmantot tikai personām, kas izlasījušas lietošanas pamācību un iepazinušās ar ierīces lietošanu. Pirms ekspluatācijas uzsākšanas lietotājam jāsaņem profesionāla un praktiska apmācība. Lietotājam jāsaņem norādījumi no pārdevēja vai cita speciālista par ierīces drošu lietošanu.

Apmācības laikā lietotājam īpaši jāpaskaidro, ka darbam ar ierīci nepieciešama liela rūpība un koncentrēšanās.

Pat ja lietojat šo ierīci saskaņā ar norādījumiem, vienmēr pastāv risks.



Nosmakšanas risks!

Ja bērni spēlējas ar iesaiņojuma materiālu, pastāv nosmakšanas risks. Neglabājiet iesaiņojuma materiālu bērniem pieejamā vietā.

Ierīci un tās pierīces drīkst nodot (aizdot) tikai tām personām, kas vispusīgi pārzina šo modeli un tā lietošanu. Lietošanas pamācība ir ierīces sastāvdaļa, un tā vienmēr jānodod kopā ar ierīci.

Pārlicinieties, ka lietotājam ir pietiekamas fiziskās, maņu un garīgās spējas lietot ierīci un strādāt ar to. Ja lietotāja fiziskās, maņu vai garīgās spējas ir ierobežotas, lietotājs drīkst strādāt tikai atbildīgās personas uzraudzībā vai saskaņā ar tās norādījumiem.

Pārlicinieties, ka lietotājs ir pilngadīgs vai atbilstoši valsts noteikumiem tiek profesionāli apmācīts.

Izmantojiet ierīci, kad esat pietiekami atpūties un esat labā fiziskajā vai garīgajā stāvoklī. Ja jums ir veselības problēmas, konsultējieties ar ārstu, vai iespējams strādāt ar ierīci. Ar šo ierīci nedrīkst strādāt

pēc alkohola, reakcijas spējas samazinošu medikamentu vai narkotiku lietošanas.

Ierīce paredzēta tikai personiskai lietošanai.

Uzmanību — negadījumu risks!

STIHL dārza smalcinātāji ir paredzēti zaru materiāla un augu atlieku sasmalcināšanai. Izmantošana citiem mērķiem nav atļauta, var būt bīstama un izraisīt ierīces bojājumus.

Dārza smalcinātāju nedrīkst izmantot (nepilnīgs uzskaitījums):

- citu materiālu (piem., stikla, metāla) smalcināšanai;
- darbiem, kas nav aprakstīti šajā lietošanas pamācībā;
- pārtikas produktu ražošanai (piem., ledus smalcināšanai, jaukšanai).

Drošības apsvērumu dēļ ir aizliegts veikt ierīces izmaiņas, izņemot noteikumiem atbilstošu piederumu montāžu, ko atļauj uzņēmums STIHL; turklāt šādas darbības pārtrauc garantijas darbību. Informāciju par pieļautajiem piederumiem varat saņemt no STIHL specializētā izplatītāja.

Īpaši ir aizliegtas jebkādas izmaiņas ierīcē, kas palielina tās jaudu vai iekšdedzes motora vai elektromotora apgriezību skaitu.

Izmantojot ierīci, aizliegts transportēt priekšmetus, dzīvniekus un personas, jo īpaši bērnus.

Izmantojot ierīci publiskās vietās, parkos, sporta laukumos, ielu malās, lauksaimniecības un mežsaimniecības uzņēmumos, jāievēro īpaša piesardzība.

Atļaidiet ierīci tikai tad, kad tā stāv uz līdzenas virsmas un nevar pa to noript.

4.2 Brīdinājums — elektriskā bīstamība



Uzmanību! Strāvas trieciena risks!

Ar elektrisko drošību ir saistīts strāvas vads, kontaktspraudnis, ieslēgšanas/izslēgšanas slēdzis un pievienošanas vads. Lai novērstu elektriskās strāvas trieciena risku, nedrīkst izmantot bojātus vadus, savienojumus un kontaktspraudņus, kā arī noteikumiem neatbilstošus pievienošanas vadus.



Tādēļ regulāri pārbaudiet, vai pievienošanas vads nav bojāts vai novecojis (plīsumi).

Ekspluatējiet ierīci tikai ar attītu strāvas vadu.

Ja vads ir uztīts uz spoles, pirms lietošanas tas vienmēr pilnībā jāatritina.

Nekad neizmantojiet bojātu pagarinājuma vadu. Nomainiet bojātus vadus un nekad neveiciet pagarinājuma vada remontu.

Ja ekspluatācijas laikā tiek bojāts strāvas vads vai pagarinājuma vads, nekavējoties atvienojiet strāvas vadu vai pagarinājuma vadu no strāvas padeves tīkla. Nekādā gadījumā nepieskarieties bojātajam strāvas vadam vai bojātajam pagarinājuma vadam.

Ierīci nedrīkst izmantot, ja vadi ir bojāti vai nolietoti. Īpaši jāpārbauda strāvas pievienošanas vada bojājumi un nolietojums.

Strāvas vadu apkopes un remonta darbus drīkst veikt tikai īpaši apmācīti speciālisti.

Elektriskās strāvas trieciena risks!

Nepievienojiet bojātu vadu elektrotīklam un pieskarieties bojātam vadam tikai tad, kad tas ir atvienots no elektrotīkla.

Pieskarieties griešanas mehānismam (nažiem) tikai tad, kad ierīce ir atvienota no elektrotīkla.

Vienmēr uzmanieties, lai izmantotie strāvas vadi būtu pietiekami aizsargāti.



Nestrādājiet lietus laikā un slapjā vidē.

Strādājot ārā, izmantojiet tikai mitrumnecaurļaidīgus pagarinātāja vadus, kas ir piemēroti darbam ar ierīci (⇒ 10.).

Nevelciet pievienošanas vadu; atvienojiet to pie spraudņa un kontaktligzdas.

Neatstājiet ierīci nenosegtu lietus laikā.

Ja ierīce tiek pievienota pie strāvas ģeneratora, uzmanieties, lai to nebojātu strāvas stipruma svārstību dēļ.

Pievienojiet ierīci tikai tādām strāvas avotam, kuram ir aizsargaprīkojums strāvas noplūdes gadījumiem un kuru aktivizē maks. 30 mA liels strāvas stiprums. Lai iegūtu plašāku informāciju, vērsieties pie elektriķa.

4.3 Apģērbs un aprīkojums



Darba laikā vienmēr nēsājiet stingrus apavus ar neslīdošām zolēm. Nekad nestrādājiet bez apaviem vai, piemēram, sandalēs.



Darba laikā, jo īpaši apkopes darbu veikšanas laikā un ierīces transportēšanas laikā, vienmēr nēsājiet ciešus cimdus.



Darba laikā nēsājiet aizsargbrilles un dzirdes aizsargus! Nēsājiet tos visu darba laiku.



Strādājot ar ierīci, nēsājiet atbilstošu un piegulošu apģērbu, t. i., kombinezonu, nevis virsvalku. Darba laikā nenēsājiet šalles, kaklasaites, rotaslietas, lences vai lentas un citus brīvi plandošus apģērba gabalus.

Darba laikā un veicot darbus ar ierīci, gariem matiem jābūt nostiprinātiem un pasargātiem (nēsājiet galvassegu, cepuri utt.).

4.4 Ierīces transportēšana

Strādājiet tikai cimdos, lai izvairītos no savainojumiem, ko var izraisīt asas un karstas ierīces daļas.

Netransportējiet ierīci, ja elektromotors darbojas. Pirms transportēšanas izslēdziet elektromotoru, ļaujiet nažiem apstāties un atvienojiet strāvas kontaktspraudni.

Transportējiet ierīci tikai tad, kad elektromotors ir atdzisis.

Transportējiet ierīci tikai tad, ja iepildes piltuve ir montēta atbilstoši noteikumiem. **Savainošanās risks brīvi pieejamu nažu dēļ!**

Ņemiet vērā ierīces svaru, īpaši gadījumos, kad ierīce jāsaģāž.

Lietojiet atbilstošus iekraušanas palīg līdzekļus (iekraušanas rampas, pacelšanas ierīces).

Nostipriniet ierīci uz kravas platformas ar pareizi izvietotiem stiprinājuma līdzekļiem (siksniem, trosēm utt.) lietošanas pamācībā minētajās stiprinājuma vietās. (⇒ 12.3)

Velciet vai stumiet ierīci tikai soļu ātrumā. Nevelciet, izmantojot palīglīdzekļus!

Ierīces transportēšanas laikā ievērojiet vietējos noteikumus, jo īpaši noteikumus attiecībā uz kravas drošību un priekšmetu transportēšanu uz kravas platformām.

4.5 Pirms darba

Pārliecinieties, vai ierīci izmanto tikai tādas personas, kas ir izlasījušas lietošanas pamācību.

Ievērojiet vietējās pašvaldības noteikto dārza tehnikas ar iekšdedzes motoru vai elektromotoru lietošanas laiku.

Pirms ierīces lietošanas nomainiet visas nederīgās, nolietotās un bojātās detaļas. Ja uz ierīces esošie bīstamības un brīdinājuma norādījumi ir bojāti vai nav salasāmi, tie ir jāatjauno. Jaunas uzlīmes un citas rezerves detaļas varat iegādāties no STIHL specializētā izplatītāja.

Pirms ekspluatācijas sākšanas pārbaudiet tālāk norādīto.

- Vai ierīce ir ekspluatācijai drošā stāvoklī. Tas nozīmē, ka visi pārsegi un aizsardzības aprīkojums ir paredzētajās vietās un nevainojamā darba kārtībā.
- Vai elektriskajam savienojumam tiek izmantota noteikumiem atbilstoša kontaktligzda.
- Vai pievienošanas- un pagarinājuma vada, kontaktspraudņu un sajūga izolācija nav bojāta.

- Vai ierīce (elektromotora korpuss, aizsardzības aprīkojums, stiprinājuma elementi, naži, nažu vārpsta, nažu paplāksnes utt.) nav nolietota vai bojāta.
- Vai ierīcē nav sasmalcinātā materiāla un iepildes piltuve ir tukša.
- Vai visas skrūves, uzgriežņi un citi stiprinājuma elementi ir savās pozīcijās un pievilkti. Pirms ekspluatācijas sākšanas pievelciet vaļīgas skrūves un uzgriežņus (ievērojiet pievilšanas momentus).

Izmantojiet ierīci tikai brīvā dabā. Neizmantojiet to sienas vai nekustīga priekšmeta tuvumā, lai samazinātu savainošanās un materiālu bojājumu risku (lietotājam nav pietiekamas izvairīšanās iespējas, stiklu sasišana, skrāpējumi automobiļiem utt.).

Ierīce stabili jānovieto uz līdzenas un stingras pamatnes.

Neizmantojiet ierīci uz bruģētas vai grantētas virsmas, jo izmestais vai augšup atsistais materiāls var radīt savainojumus.

Pirms ekspluatācijas uzsākšanas pārliecinieties, vai ierīce ir noslēgta atbilstoši noteikumiem. (⇒ 11.3)

Iepazīstieties ar ieslēgšanas/izslēgšanas slēdža darbību, lai ārkārtas situācijās varētu reaģēt ātri un pareizi.

Aizsargam pret šļakatām iepildes piltuvē ir jānosiedz iepildes atvere, un tas nedrīkst būt bojāts; nomainiet bojātu aizsargu pret šļakatām.

Savainošanās risks!

Lietojiet ierīci tikai tad, ja tā montēta atbilstoši noteikumiem. Ja ierīcei trūkst detaļu (piem., riteņu), netiek ievēroti noteiktie drošības attālumi, turklāt ierīces stabilitāte var samazināties.

Pirms ekspluatācijas sākšanas vizuāli pārbaudiet, vai ierīce atbilst noteikumiem!

Tas nozīmē, ka visām ierīces daļām jābūt pilnībā montētām, jo īpaši:

- piltuves augšdaļai jābūt montētai uz piltuves apakšpusēs;
- iepildes piltuvei jābūt montētai uz pamatierīces, un abām regulēšanas skrūvēm jābūt pievilktām ar roku;
- riteņu stiprinājumam ir jābūt pilnībā montētam;
- abiem riteņiem jābūt montētiem;
- visam aizsardzības aprīkojumam (izmešanas šahtai, aizsargam pret šļakatām) jābūt pieejamam un darba kārtībā;
- griešanas mehānismam (nažu paplāksnei) jābūt montētam;
- visiem nažiem jābūt montētiem atbilstoši noteikumiem.

Ierīcē uzstādīto ieslēgšanas un drošības aprīkojumu nedrīkst noņemt, kā arī nedrīkst apiet tā funkcijas.

Vizuāli pārbaudiet, vai nažu paplāksnei nav bojājumu un deformāciju; nepieciešamības gadījumā nomainiet to.

4.6 Darba laikā

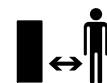

Nekad nestrādājiet, ja bīstamajā zonā atrodas dzīvnieki vai personas, jo īpaši bērni.

Nestrādājiet ar ierīci lietus un negaisa laikā, jo īpaši, ja pastāv zibens spēriena risks.

Ja pamatne ir mitra, samazinātas stabilitātes dēļ palielinās nelaimes gadījumu risks.

Strādājiet īpaši piesardzīgi, lai novērstu paslīdēšanu. Ja iespējams, izvairieties no ierīces izmantošanas uz mitras pamatnes.

Strādājiet tikai dienas gaismā vai labā mākslīgā apgaismojumā.

Darba laikā darba zonai jābūt tīrai un kārtīgai. Novērsiet pakļupšanas iespējas, piem., novāciet akmeņus, zarus vai vadus.

Virsmā, uz kuras stāv lietotājs, nedrīkst atrasties augstāk par virsmu, uz kuras novietota ierīce.

Iedarbināšana

Pirms ierīces iedarbināšanas novietojiet to vertikāli stabilā pozīcijā. Nekādā gadījumā neieslēdziet ierīci, ja tā atrodas horizontāli.

Uzmanīgi iedarbiniet ierīci, ievērojot norādījumus sadaļā „Ierīces sagatavošana darbam”. (⇒ 10.5)

Iedarbinot iekšdedzes motoru vai ieslēdzot elektromotoru, nestāviet priekšā izmešanas atverei. Iedarbināšanas vai ieslēgšanas brīdī dārza smalcinātājā nedrīkst būt smalcināmais materiāls. Smalcināmais materiāls var tikt izmests, tādējādi radot savainojumus.

Iedarbināšanas brīdī ierīce nedrīkst būt sagāzta.

Neieslēdziet ierīci pārāk bieži īsā laika posmā, kā arī nerotālājieties ar ieslēgšanas/izslēgšanas slēdži. Elektromotors var pārkarst!

Tā kā maksimālās patērējamās jaudas režīmā ierīce var izraisīt sprieguma svārstības, nelabvēlīgu elektrotīkla apstākļu gadījumā var tikt radīti citu tai pašai strāvas ķēdei pievienoto ierīču darbības traucējumi.

Šajā gadījumā jāveic atbilstoši pasākumi (piemēram, ierīce jāpievieno citai strāvas ķēdei, ierīce jāizmanto, pievienojot to strāvas ķēdei ar zemu pilno pretestību).

Eksploatācija



Savainošanās risks!

Nekad nelieciet rokas vai kājas virs, zem vai pie rotējošām detaļām.

Ja ierīce darbojas, nekad nelieciet seju vai citas ķermeņa daļas virs iepildes piltuves un izmešanas atveres priekšā. Vienmēr turiet galvu un ķermeni drošā attālumā no iepildes atveres.



Nekad nelieciet rokas, citas ķermeņa daļas vai apjērbu iepildes piltuvē vai izmešanas šahtā. Pastāv acu, sejas, pirkstu, roku u. c. ķermeņa daļu savainošanas risks.

Vienmēr saglabājiet līdzsvaru un stabilu pozīciju. Nekad nestiepieties uz priekšu.

Aizsargu pret šļakatām darba laikā nedrīkst mainīt (piem., noņemt, atvāzt, ieķīlēt, bojāt).

Uzpildes laikā lietotājam jāatrodas norādītajā darba zonā. Darba laikā vienmēr uzturieties darba zonā, nekad neuzturieties izmešanas zonā. (⇒ 8.4)

Savainošanās risks!

Darba laikā smalcināmo materiālu var izmest atpakaļ. Tādēļ nēsājiet aizsargbrilles un sargājiet seju no iepildes atveres.

Nekad ierīci nesagāziet uz sāniem, darbojoties iekšdedzes motoram vai elektromotoram.

Ja darba laikā ierīce apgāžas, nekavējoties izslēdziet elektromotoru un atvienojiet strāvas vadu.

Uzmaniet, lai smalcināmais materiāls neuzkrātos izmešanas šahtā, jo tādējādi var pasliktināties smalcināšanas rezultāts vai rasties materiāla atsitiens.

Uzpildot smalcinātāju, īpašu uzmanību pievēršiet tam, lai smalcināšanas kamerā nenokļūtu svešķermeņi, piem., metāla detaļas, akmeņi, plastmasa, stikls, jo tie var radīt bojājumus un atsitienu no iepildes piltuves. Šī iemesla dēļ novērsiet arī aizsprostojumus.

Uzpildot smalcinātāju ar zaru materiālu, var rasties atsitiens. Nēsājiet cimdus!



STOP

Ņemiet vērā griešanas darbarīka brīvskrējenu; nepieciešamas dažas sekundes, līdz darbarīks ir pilnībā apstājies.

Izslēdziet elektromotoru, atvienojiet strāvas vadu un ļaujiet visiem rotējošiem instrumentiem apstāties,

- pirms atiešanas no ierīces vai tās atstāšanas bez uzraudzības;
- pirms ierīces pārvietošanas, pacelšanas, nešanas, sagāšanas, stumšanas vai vilkšanas;
- pirms regulēšanas skrūvju atskrūvēšanas un ierīces atvēršanas;
- pirms ierīces transportēšanas;
- pirms griešanas mehānismā, iepildes piltuvē vai izmešanas kanālā radušās bloķēšanas vai aizsprostojuma novēršanas;
- pirms darbībām ar nažu paplāksni;
- pirms ierīces pārbaudes vai tīrīšanas, kā arī citu darbu veikšanas.

Ja griešanas darbarīkā nokļūst svešķermeņi, ierīce rada neparastas skaņas vai vibrācijas, nekavējoties izslēdziet elektromotoru un ļaujiet ierīcei apstāties. Atvienojiet strāvas vadu, noņemiet iepildes piltuvi un veiciet šādas darbības:

- pārbaudiet, vai ierīcei, jo īpaši griešanas mehānismam (nažiem, nažu paplāksnei, nažu pamatnei, nažu stiprinājuma skrūvei, spailei) nav bojājumu un nepieciešamības gadījumā lieciet speciālistam veikt remontu, pirms atsākat darbu ar ierīci;
- pārbaudiet, vai visas griešanas darbarīka daļas ir stingri montētas, nepieciešamības gadījumā pievelciet skrūves (ņemiet vērā pievilkšanas momentu);
- lieciet speciālistam nomainīt vai remontēt bojātās daļas; nomainītajām daļām jābūt ar tādām pašām īpašībām.

4.7 Apkope un remonts



Pirms apkopes darbu (tīrīšanas, remonta utt.) sākšanas un pirms pievienošanas vada savijumu vai bojājumu pārbaudes

novietojiet ierīci uz stingras, līdzenas pamatnes, izslēdziet elektromotoru un atvienojiet strāvas vadu.

Pirms apkopes darbu veikšanas ļaujiet ierīcei aptuveni 5 minūtes atdzist.

Strāvas pievienošanas vada remontu vai nomaiņu drīkst veikt tikai pilnvaroti profesionāli elektriķi.

Griešanas darbarīka apkopes darbu laikā ņemiet vērā, ka griešanas darbarīks var turpināt griezties pat ar bloķēšanas ierīci arī tad, ja ierīce ir atslēgta no strāvas padeves.

Ja apkopes darbu veikšanas laikā ir noņemtas daļas vai aizsargierīces, pēc tam tās nekavējoties jāmontē atbilstoši norādēm.

Tīrīšana

Pēc darba visu ierīci rūpīgi iztīriet. (⇒ 11.1)

Nekad neizmantojiet augstspiediena tīrītāju un nemazgājiet ierīci zem tekoša ūdens (piem., ar dārza šļūteni). Nelietojiet kodīgus tīrīšanas līdzekļus. Tie var bojāt plastmasu un metālus un tādējādi ietekmēt STIHL ierīces drošu lietošanu.

Apkopes darbi

Lietotājs drīkst veikt tikai tos apkopes darbus, kas aprakstīti šajā lietošanas pamācībā; visus citus darbus lieciet veikt specializētam izplatītājam. Ja jums trūkst nepieciešamo zināšanu un palīg līdzekļu, **vienmēr** griezieties pie specializētā izplatītāja. STIHL iesaka apkopes un remonta darbu veikšanu uzticēt tikai STIHL specializētajam izplatītājam. STIHL specializētie izplatītāji tiek regulāri apmācīti, un to rīcībā tiek nodota tehniskā informācija.

Lietojiet tikai instrumentus, piederumus vai pierīces, ko šai ierīcei atļāvis uzņēmums STIHL, vai arī tehniski līdzvērtīgas daļas. Pretējā gadījumā pastāv savainojumu gūšanas vai ierīces bojājumu risks. Ja rodas jautājumi, vērsieties pie specializētā izplatītāja.

STIHL oriģinālie instrumenti, piederumi un rezerves daļas, ņemot vērā to īpašības, ir optimāli pielāgotas ierīcei un lietotāja prasībām. Oriģinālās STIHL rezerves daļas var atpazīt pēc STIHL rezerves daļu kataloga numura, STIHL emblēmas un STIHL rezerves daļas apzīmējuma. Uz nelielām daļām var būt tikai apzīmējums.

Brīdinājuma un norādījumu uzlīmēm vienmēr jābūt tīrām un salasāmām. STIHL specializētajam izplatītājam ir jānomaina bojātas vai pazudušas uzlīmes ar jaunām oriģinālām uzlīmēm. Ja kāda no daļām tiek nomainīta ar jaunu daļu, raugieties, lai uz jaunās daļas būtu tādas pašas uzlīmes.

Darbus pie griešanas mehānisma veiciet tikai ar bieziem darba cimdkiem, ievērojot vislielāko piesardzību.

Pārliedzinieties, vai visi uzgriežņi, tapas un skrūves, jo īpaši griešanas mehānisma skrūves, ir stingri pieskrūvētas, lai ierīces ekspluatācija būtu droša.

Regulāri pārbaudiet, vai ierīces detaļas nav nodilušas vai bojātas, jo īpaši pirms novietošanas glabāšanā (piem., pirms ziemas sezonas). Drošības apsvērumu dēļ nolietojušās vai bojātās daļas nomainiet, lai ierīce vienmēr būtu drošā darba stāvoklī.

4.8 Uzglabāšana ilgākos ekspluatācijas starplaikos

Pirms ierīces novietošanas slēgtā telpā ļaujiet tai apm. 5 minūtes atdzist.

Pārliedzinieties, vai ierīce ir aizsargāta pret neatļautu lietošanu (piem., bērniem).

Pirms novietošanas glabāšanai (piem., pirms ziemas sezonas) ierīci rūpīgi iztīriet.

Glabājiet ierīci ekspluatācijai drošā stāvoklī.

Novietojiet ierīci uz līdzenas virsmas tā, lai tā nevarētu nejauši pa to noripot.

Smalcinātāju glabājiet tikai ar montētu iepildes piltuvi.

Savainošanās risks brīvi pieejamu nažu dēļ!

4.9 Utilizācija

Atkritumvielas var kaitēt cilvēkiem, dzīvniekiem un apkārtējai videi, tādēļ tās atbilstoši jāutilizē.

Vērsieties tuvākajā atkritumu otrreizējās pārstrādes centrā vai pie sava specializētā izplatītāja, lai uzzinātu, kā pareizi utilizēt atkritumvielas. STIHL iesaka STIHL specializēto izplatītāju.

Pārliecinieties, vai noliecot ierīce tiek utilizēta atbilstoši noteikumiem. Pirms utilizēšanas ierīci padariet nelietojamu. Lai novērstu negadījumus, atvienojiet strāvas vadu vai elektromotora pievienošanas vadu.

5. Simbolu apraksts



Uzmanību!

Pirms ekspluatācijas izlasiet lietošanas pamācību.



Savainošanās risks!

Nelaujiet nepiederīgām personām uzturēties bīstamajā zonā.

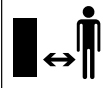

Savainošanās risks!

Rotējoši instrumenti!
Neievietojiet rokas un kājas atverēs, ja ierīce darbojas.



Savainošanās risks!

Pirms darba pie griešanas darbarīka, pirms apkopes un tīrīšanas darbiem, pirms pievienošanas vada savīšanās vai bojājumu pārbaudes un pirms ierīces atstāšanas izslēdziet elektromotoru un atvienojiet strāvas vadu.

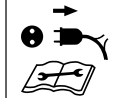

Nēsājiet dzirdes aizsargus!

Nēsājiet aizsargbrilles!

Nēsājiet darba cimdus!



Savainošanās risks!

Nekāpiet uz ierīces.



Savainošanās risks!

Nekad nelieciet rokas, citas ķermeņa daļas vai apģērbu iepildes piltuvē vai izmešanas šaftā.

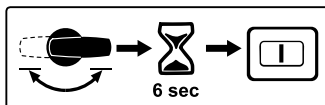

Ja darba laikā nospiež izvēles slēdzi, ierīces ekspluatācija ir iespējama tikai pēc 6 sekundēm.

6. Piegādes komplekts



Poz.	Apzīmējums	Skaits
A	Pamatierīce ar piltuves apakšdaļu	1
B	Piltuves augšdaļa	1
C	Riteņa ass	1
D	Riteņa stiprinājums	1
E	Riteņa atdure	2
F	Skrūve M6 x 55	2
G	Sešstūruviegrieznis	2
H	Ritenis	2
I	Riteņa vāciņš	2
J	Riteņa aizbāznis	2
K	Nospriegošanas tapa	2
L	Vītņgriešanas skrūve P6 x 50	2
M	Izmešanas vāks	1
N	Izmešanas pagarinājums	1
O	Līste	1
P	Tapa	2
Q	„Torx” skrūve P5 x 20	3
R	„Torx” skrūve P5 x 10	2
S	Drošības skrūve	3
T	Montāžas instruments	1
•	Lietošanas pamācība	1

7. Ierīces sagatavošana darbam

Rūpējieties par to, lai ierīci nesabojātu!

Lai izvairītos no ierīces bojājumiem, precīzi jāievēro visi nākamajā nodaļā „Ierīces sagatavošana darbam” norādītie pievilšanas momenti.

7.1 Riteņu ass un riteņu montāža



- Montējiet riteņu asi (C) ar riteņu atdurēm (E), skrūvēm (F) un sešstūrzgriezņiem (G) pie riteņu stiprinājuma (D) un pieskrūvējiet, izmantojot montāžas instrumentu (T) (4 - 6 Nm).
- Uzbīdīet riteni (H) uz montētās riteņu ass.
- Iebīdīet riteņa aizbāzni (J) un nostipriniet, ievietojot nospriegošanas tapu (K).
- Uzlieciet riteņa pārsegu (I).
- Atkārtojiet procesu otrajā pusē.

7.2 Šasijas un izmešanas šahtas montāža



1 Izmešanas pagarinājuma montāža

- Novietojiet pamatierīci (A) uz apt. 15–20 cm augsta koka gabala, kā parādīts attēlā.

- No aizmugures iekariniet izmešanas pagarinājumu (N) ar āķiem (1) pamatierīces (A) atverēs (2) un pagrieziet lejup tā, lai pamatierīces priekšpusē precīzi iegultu izmešanas pagarinājuma atverē.

- Ieskrūvējiet skrūves (R) āķu kupolos (1) (1 - 2 Nm).

2 Šasijas montāža

- Iebīdīet šasiju ar abiem riteņu stiprinājumiem (3) pamatierīces atverēs (4) līdz atdurei.
- Iespiediet riteņa stiprinājumu ar izliekumu (5) izmešanas pagarinājuma atverē (6).
- Caur atverēm ievietojiet skrūves (L) riteņa stiprinājumos (7) un pievelciet tās (3 - 4 Nm).

3 Līstes montāža

-  Riteņu stiprinājuma (5) izliekumam ir precīzi jāpieguļ izmešanas pagarinājuma (6) atverēm.
- Uzlieciet līsti (O) un ieskrūvējiet skrūves (Q) (1 - 2 Nm).
- Uzstādiet ierīci.

4 Izmešanas vāka montāža

- Uzlieciet izmešanas vāku (M) un iespiediet tapas (P) (nepieciešamības gadījumā izmantojiet plastmasas āmuru).
- Uzlikšanas laikā uzmaniet, lai izmešanas vāka iekšpusē, labajā un kreisajā pusē esošās ribas (8) precīzi iegultu izmešanas pagarinājuma gropē (9).

7.3 Izmešanas vāka atvēršana un aizvēršana



Izmešanas vāka atvēršana

- Lai smalcinātu, atvāziet izmešanas vāku (1) uz augšu un bloķējiet fiksēšanas mēlīti (2) izmešanas pagarinājumā.

Izmešanas vāka aizvēršana

- Lai transportētu vai uzglabājot taupītu vietu, viegli paceliet fiksēšanas mēlīti (2) un atvāziet izmešanas vāku (1) uz aizmuguri.

7.4 Piltuves augšdaļas montāža



 Piltuvi drīkst uzstādīt tikai speciālists, izmantojot īpašu instrumentu. STIHL iesaka STIHL specializēto izplatītāju.

- Piltuves augšdaļa (B) jāuzstāda uz piltuves apakšdaļas (1).
- Atlieciet šļakatu aizsargu (2), kā parādīts attēlā, uz augšu un pieturiet.
- Ieskrūvējiet skrūves (S).

8. Norādījumi par darbu

8.1 Kādus materiālus var apstrādāt?

Ar dārza smalcinātāju GHE 355 var apstrādāt gan mīkstu, gan cietu materiālus.

Mīksts materiāls

Organiski augu atkritumi, piemēram, augļu un dārzeņu atkritumi, grieztas puķes, lapas u. c.

Ciets materiāls

Koku un dzīvžogu atgriezumi, kā arī liels un zarains zaru materiāls.



Koku un dzīvžogu atgriezumus ieteicams apstrādāt, kamēr tie ir svaigi, jo svaiga materiāla smalcināšanas jauda ir lielāka nekā sausa vai slapja materiāla smalcināšanas jauda.

8.2 Kādus materiālus nevar apstrādāt?

Smalcinātājā nedrīkst ievietot akmeņus, stiklu, metāla detaļas (drātis, naglas u. c.) vai plastmasas detaļas.

Pamatprincipi:

ar smalcinātāju nevar apstrādāt materiālus, kurus nevar kompostēt.

8.3 Maksimālais zaru diametrs

Dati attiecas uz svaigi grieztu zaru materiālu.

Maksimālais zaru diametrs
GHE 355: **35 mm**
GHE 375: **40 mm**

8.4 Lietotāja darba zona

Darba laikā lietotājam drošības dēļ vienmēr jāatrodas darba zonā (pelēkais laukums).



Lai lietotājam netrāpītu kāda smalcināmā materiāla daļa, kas varētu tikt izsviesta no smalcinātāja dārzam, nevajadzētu stāvēt tieši aiz smalcinātāja, bet gan nedaudz iesāņus (svītrotais laukums A).

8.5 Smalcinātāja dārzam pareiza uzpilde



Savainošanās risks!

Slīpi novietotais nažu mehānisms var radīt zaru materiāla atsitienu! Lai samazinātu atsitienu radītu savainošanās risku, smalcinātājs dārzam ir jāuzpilda pareizi. Ja smalcinātāju dārzam uzpilda no aizmugures (t. i., lietotājs stāv darba zonā (⇒ 8.4)), zaru materiālu vajadzētu ievietot nedaudz slīpi un atbilstoši simbolam (1) vadīt gar piltuves kreiso malu līdz pat nažu mehānismam.

Uzpildīšanas laikā ievērojiet norādīto maksimālo zaru diametru. Lielā iepildes atvere ir paredzēta tikai tam, lai vieglāk varētu ievietot ļoti zarainu zaru materiālu.

8.6 Rādījums



Rādījumā redzamais simbols ir pareizs tikai tad, ja elektromotors darbojas. Tāpēc pirms rādījuma pārbaudes ieslēdziet smalcinātāju dārzam. (⇒ 10.5)

Pēc smalcinātāja dārzam ieslēgšanas rādījumā (1) apstrādājama smalcināmais materiāls tiek attēlots ar šādiem simboliem.



Koku un dzīvžogu atgriezumi, kā arī liels un zarains zaru materiāls.



organiski augu atkritumi, piemēram, augļu un dārzeņu atkritumi, grieztas puķes, lapas u. c.

8.7 Ierīces pareiza noslodze

Dārza smalcinātāja elektromotoru vai iekšdedzes motoru drīkst noslogot tik daudz, lai būtiski nesamazinātos apgriezienu skaits. Uzpildiet dārza smalcinātāju vienmērīgi un nepārtraukti. Ja darba laikā dārza smalcinātāja apgriezienu skaits samazinās, pārtrauciet uzpildi, lai atslogotu elektromotoru vai iekšdedzes motoru.

8.8 Aizsardzība pret pārslodzi

Ja darba laikā rodas elektromotora pārslodze, iebūvētā aizsardzība pret pārslodzi automātiski izslēdz elektromotoru.

Pēc **apm. 10 minūtēm** dārza smalcinātājs ir atdzisis, un var atsākt tā darbību. Ja aizsardzība pret pārslodzi tiek bieži aktivizēta, tam var būt šādi iemesli:

- nepiemērots pievienošanas vads (⇒ 10.1);
- tīkla pārslodze;
- ierīces pārslodzi izraisa pārāk liels smalcinātā materiāla apjoms vai neasi naži.

8.9 Ja dārza smalcinātāja griešanas instruments tiek bloķēts

Ja dārza smalcinātāja griešanas instruments smalcināšanas laikā tiek bloķēts, nekavējoties izslēdziet elektromotoru un atvienojiet tīkla vadu. Pēc tam noņemiet iepildes piltuvi un novērsiet darbības traucējuma cēloni.

9. Drošības ierīces

9.1 Elektromotora atkārtotas ieslēgšanās bloķētājs

Ierīces darbību var uzsākt, tikai izmantojot slēdzi, nevis vienkārši savienojot pievienošanas vadu ar kontaktligzdu.

9.2 Drošības fiksators

Elektromotoru un smalcināšanas instrumentu drīkst lietot tikai tad, ja iepildes piltuve ir pareizi noslēgta. Atbrīvojot labajā pusē esošo regulēšanas skrūvi (skatoties uz ierīci no priekšpuses) ekspluatācijas laikā, elektromotors tiek izslēgts automātiski un smalcināšanas instruments pēc dažām sekundēm apstājas.

9.3 Elektromotora kustības bremze

Elektromotora kustības bremze saīsina beigšanās laiku no izslēgšanas līdz nažu apstāšanās brīdim; beigšanās laiks ir dažas sekundes ilgš.

9.4 Aizsargvāciņi

Smalcinātāja uzpildes un izmešanas zonā ir aizsargvāciņi. Par aizsargvāciņiem tiek uzskatīta visa iepildes piltuve ar piltuves augšdaļu un aizsargu pret šļakatām, izmešanas pagarinājums un izmešanas vāks.

Smalcināšanas laikā aizsargvāciņi garantē drošu attālumu līdz smalcināšanas nažiem.

10. Ierīces sagatavošana darbam



Savainošanās risks!

Pirms sākt lietot smalcinātāju dārzam, rūpīgi izlasiet nodaļu „Jūsu drošībai” (⇒ 4.) un ievērojiet visus drošības norādījumus.

- Ieslēdziet elektromotoru tikai tādā veidā, kā tas aprakstīts lietošanas pamācībā. (⇒ 10.5)

10.1 Smalcinātāja dārzam pievienošana elektrotīklam



Savainošanās risks!

Ievērojiet drošības norādījumus, kas minēti nodaļā „Brīdinājums — elektriskā bīstamība” (⇒ 4.2).



Lielbritānijas tirgum paredzētā dārza smalcinātāja modelim ir 10 m garš pievienošanas vads ar īpašu spraudni. Šajā Lielbritānijas modeļa spraudnī ir integrēts sprauddrošinātājs.

Tīkla spriegumam jāatbilst ierīces darba spriegumam (skatiet ierīces tipa plāksnīti).

Strāvas pievienošanas vadam ir jābūt ar pietiekošu izolāciju. (⇒ 17.)

Kā pievienošanas vadus var izmantot tikai tādus vadus, kas nav vieglāki par gumijas vadiem **H07 RN-F DIN/VDE 0282**.

Spraudsavienojumiem jābūt aizsargātiem pret šļakatām. Nepiemēroti pagarinājuma vadi rada jaudas zudumu un var izraisīt elektromotora bojājumus.

Strāvas pievienošanas vada minimālajam diametram jābūt **3 x 1,5 mm²**, ja garums nepārsniedz **25 m** vai **3 x 2,5 mm²**, ja garums nepārsniedz **50 m**.

Pievienošanas vadu savienojumiem jābūt no gumijas vai arī apvilkti ar gumiju un jāatbilst standartam **DIN/VDE 0620**.

Šo ierīci paredzēts izmantot elektrotīklā, kura sistēmas pretestība Z_{maks} pārejas punktā (mājas pieslēgums) nav lielāka par **0,435 omiem (pie 50 Hz)**. Lietotājam jānodrošina, lai ierīce tiktu lietota, izmantojot tikai tādu elektrotīklu, kas atbilst iepriekš minētajiem nosacījumiem. Nepieciešamības gadījumā jautājumus par elektrotīkla pretestību uzdodiet vietējam elektroapgādes uzņēmumam.



Lai iegūtu plašāku informāciju par tīkla pieslēgumu, vērsieties pie elektroiekārtu uzstādītāja.

10.2 Strāvas vada pievienošana



Izvēloties strāvas vadu, ievērojiet nodaļā „Ierīces pievienošana strāvas avotam” (⇒ 10.1) minētos norādījumus.

GHE 355:

- Pievienojiet strāvas vada savienojumu ierīces 3 polu kontaktspraudnim (1).

GHE 375:

- Pievienojiet strāvas vada savienojumu ierīces 5 polu kontaktspraudnim (2).

10.3 Strāvas vada atvienošana



Atvienojiet strāvas vadu, velkot tikai aiz savienojuma. Nekādā gadījumā nevelciet aiz kabeļa.

Ja, strādājot ar smalcinātāju dārzam, pārtrūkst strāvas padeve, smalcinātāju dārzam var darbināt tikai pēc 12 sekunžu aiztures laika.

10.4 Nostiepuma atslodze



Darba laikā nostiepuma atslodze novērš nejaušu elektrotīkla pievienošanas vada atvienošanu un tādējādi iespējamus ierīces strāvas pievienošanas vada bojājumus. Tāpēc pievienošanas vads vienmēr jāvada caur nostiepuma atslodzes mehānismu.

Kabeļa ievietošana nostiepuma atslodzē

- Pievienojiet strāvas vadu. (⇒ 10.2)
- Izveidojiet pievienošanas vada (1) cilpu un izvadiet to caur atveri (2).
- Cilpu pārvelciet pār āķi (3) un cieši pievelciet.

Kabeļa izņemšana no nostiepuma atslodzes

- Noņemiet pievienošanas vada cilpu no āķa (3).
- Izvelciet pievienošanas vada cilpu (1) no atveres (2).
- Ja nepieciešams, atvienojiet strāvas vadu. (⇒ 10.3)

10.5 Smalcinātāja dārzam ieslēgšana



Ieslēgšanas brīdī ierīcē nedrīkst atrasties smalcināmais materiāls, jo to var izsviest ārā.

Naža paplāksnes bloķēšanas ierīcei vienmēr jābūt sagāztai atpakaļ līdz atdurei. (⇒ 11.6)



Ja izvēles slēdzis atrodas vertikālā pozīcijā (vidējā pozīcijā), smalcinātāju dārzam nav iespējams iedarbināt.

- Pievienojiet strāvas vadu. (⇒ 10.2)
- Nospiediet zaļo pogu (1) pie slēdža.

Smalcinātājs dārzam sāk darbu.

10.6 Smalcinātāja dārzam izslēgšana



Izslēdziet elektromotoru tikai tad, kad ierīcē vairs nav sasmalcinātā materiāla. Citādi, atkārtoti iedarbinot ierīci, var bloķēt naža paplāksni.

- Nospiediet sarkano pogu (1) pie slēdža.

Dārza smalcinātāja elektromotors tiek izslēgts un automātiski nobremzēts.



Savainošanās risks!

Pēc elektromotora izslēgšanas ņemiet vērā darba instrumentu inerci; nepieciešamas vairākas sekundes, līdz instrumenti pilnībā apstājas.

10.7 Izvēles slēdzis



Ar dārza smalcinātāju GHE 355 un GHE 375 var apstrādāt gan mīkstu, gan cietu materiālu. Smalcināšanas metodi iestata, pagriežot izvēles slēdzi.



Ja izvēles slēdzi iedarbina ierīces ekspluatācijas laikā vai pēc tam, kad elektromotors pēc izslēgšanas apstājas (elektromotors vēl nav apstājies), drošības apsvērumu dēļ dārza smalcinātāju var ieslēgt tikai ar 6 sekunžu laika novilcinājumu. (⇒ 10.5)



Tikai pēc dārza smalcinātāja ieslēgšanas tiek pareizi uzrādīts apstrādājama smalcināmais materiāls.

Iestatījumu pārbaude

- Ieslēdziet dārza smalcinātāju. (⇒ 10.5) Indikatora displejā (1) tiek parādīts faktiskā iestatītā apstrādājamā smalcināmā materiāla simbols. (⇒ 8.6)

Iestatījumu maiņa

- Izslēdziet dārza smalcinātāju un nogaidiet, līdz griešanas mehānisms ir apstājies. (⇒ 10.6)
- Pagrieziet izvēles slēdzi (2) par 180°.
- Ieslēdziet dārza smalcinātāju no jauna. (⇒ 10.5) Indikatora displejā (1) tiek parādīts faktiskā iestatītā apstrādājamā smalcināmā materiāla simbols. (⇒ 8.6)

10.8 Smalcināšana

- Uzstūmiet smalcinātāju uz līdzenas un stingras pamatnes un stabili to novietojiet.

- Uzvelciet stingrus cimdus, uzlieciet aizsargbrilles un dzirdes aizsargus.
- Atveriet izmešanas vāku. (⇒ 7.3)
- Pievienojiet smalcinātājam strāvas vadu. (⇒ 10.2)
- Ieslēdziet smalcinātāju dārzam. (⇒ 10.5)
- Uzgaidiet, līdz smalcinātājs dārzam ir sasniedzis maksimālo apgriezīenu skaitu (tukšgaitas apgriezīenu skaitu).
- Pārliecinieties, ka apstrādājamaissasmalcinātais materiāls (ciets vai mīksts materiāls) atbilst rādījumā redzamajam simbolam. (⇒ 8.6)
- Ja rādījums neatbilst, mainiet iestatījumu. (⇒ 10.7)
- Pareizi uzpildiet smalcinātāju dārzam ar sasmalcināto materiālu. (⇒ 8.5)
- Izslēdziet smalcinātāju dārzam. (⇒ 10.6)

11. Apkope



Savainošanās risks!

Pirms visiem apkopes un tīrīšanas darbiem un pirms darba ar griešanas mehānismu noteikti no elektrotīkla jāatvieno strāvas vads, lai novērstu nejaušu elektromotora ieslēgšanos.



Savainošanās risks!

Strādājot vienmēr lietojiet cimdus.

Nekad nepieskarities nažiem, kamēr tie nav apstājušies.



Ja jums trūkst nepieciešamo zināšanu un palīglīdzekļu, vienmēr vērsieties pie specializēta izplatītāja.

STIHL iesaka apkopes un remonta darbu veikšanu uzticēt tikai STIHL specializētajam izplatītājam.

STIHL iesaka izmantot oriģinālās STIHL rezerves daļas.

11.1 Ierīces tīrīšana

Apkopes intervāls: pēc katras lietošanas reizes.

Kārtīgi iztīriet ierīci pēc katras lietošanas reizes. Rūpīga apiešanās pasargā ierīci no bojājumiem un pagarina ekspluatācijas ilgumu.



Nekad nevērsiet ūdens

strūklu pret elektromotora vai iekšdedzes motora daļām, blīvējumiem, gultņu ligzdām un elektroiekārtas

sastāvdaļām, piemēram, slēdžiem. Remonts var izmaksāt dārgi.



Ja nevarat noņemt netīrumus un piekaltušus atlikumus ar birsti, mitru drānu vai koka nūjiņu, STIHL iesaka izmantot Tpašu tīrīšanas līdzekli (piem.,

STIHL Tpašo tīrīšanas līdzekli).

Nelietojiet kodīgus tīrīšanas līdzekļus.

Regulāri notīriet nažu paplāksnes.

Ierīci tīriet tikai tad, kad tā ir novietota attēlā redzamajā pozīcijā.

- Demontējiet iepildes piltuvi. (⇒ 11.4)

Attīriet elektromotora korpusa dzesēšanas gaisa kanālu (ventilācijas atveri) no netīrumiem, lai nodrošinātu pietiekamu elektromotora dzesēšanu.

11.2 Apkopes intervāli

Iesakām **reizi gadā** uzticēt veikt smalcinātāja dārzam apkopi specializētam izplatītājam.

STIHL iesaka STIHL specializēto izplatītāju.

11.3 Iepildes piltuves montāža



Savainošanās risks!

Strādājiet tikai ar izturīgiem cimdkiem.



Pirms iepildes piltuves montāžas pārliecinieties, ka bloķēšanas ierīce nebloķē griešanas mehānismu.

- Nostipriniet iepildes piltuvi (1) pamatierīces (2) nostiprināšanas āķos un sasveriet to uz priekšu.
- Ieskrūvējiet regulēšanas skrūves (3) un stingri pievelciet.

-  Pēc montāžas vizuāli pārbaudiet, vai iepildes piltuve ir pareizi iekarīnāta nostiprināšanas ākos.

11.4 Iepildes piltuves demontāža



Savainošanās risks!

- Pirms regulēšanas skrūvju atvēršanas atvienojiet kontaktdakšu. Strādājiet tikai ar izturīgiem cimdiem.
- Atskrūvējiet regulēšanas skrūves (1) un izskrūvējiet tās.
 - Sagāziet iepildes piltuvi (2) atpakaļ un noņemiet to.

11.5 Nažu komplekta apkopes intervāls

Apkopes intervāls. Pirms katras lietošanas reizes

Pārbaudiet nažu komplekta (tas sastāv no naža paplāksnes, smalcināšanas nažiem, drošības paplāksnes, spaiļes un skrūves) nodilumu, stingru fiksāciju, plaisas vai citus bojājumus.

11.6 Nažu komplekta demontāža



Savainošanās risks!

Strādājiet tikai ar cimdiem!



Nekādā gadījumā nepieskarieties nažiem, kamēr tie nav apstājušies.

1 Naža paplāksnes fiksēšana

- Demontējiet iepildes piltuvi. (⇒ 11.4)

- Pagrieziet naža paplāksni (1) attēlotajā pozīcijā un līdz atdurei atlokiet bloķēšanas ierīci (2) uz augšu.

2 Nažu komplekta noņemšana

- Atskrūvējiet skrūvi (3) ar montāžas instrumentu (T) un pilnībā izskrūvējiet.
- Noņemiet skrūvi (3), drošības paplāksni (4) un spaili (5).

3 Lāpstiņveida naža noņemšana

- Noņemiet lāpstiņveida nazi (6), lāpstiņveida nazi (7) un lāpstiņveida nazi (8).

4 Naža paplāksnes noņemšana

- Atlokiet atpakaļ bloķēšanas ierīci (2).
- Noceliet naža paplāksni (1).

11.7 Nažu komplekta montāža





Savainošanās risks!

Strādājiet tikai ar cimdiem!



Pirms nažu komplekta uzlikšanas vizuāli pārbaudiet, vai naža paplāksne un visi smalcināšanas naži ir kārtībā un tiem nav robu, plaisu vai izlūzušu vietu.

-  Pirms nažu komplekta uzlikšanas notīriet naža stiprināšanas vietu ierīcē, naža paplāksni un smalcināšanas nažus.

-  Naža paplāksne, tai skaitā sagriešanas nazis un trīs lāpstiņveida naži, ir aprīkoti ar zobotu naža stiprinājuma vietu. Tādējādi ir novērsta iespēja uzstādīt visu griešanas mehānismu nepareizi, jo nažus uz naža stiprinājuma vietas var uzlikt tikai pareizā pozīcijā.

1 Uzlieciet naža paplāksni

- Uzlieciet naža paplāksni (1) uz naža stiprinājuma vietas. Turklāt ievērojiet naža stiprinājuma vietas zobojuumu.

2 Fiksējiet nažu komplektu

- Pagrieziet naža paplāksni (1) attēlotajā pozīcijā un līdz atdurei atlokiet bloķēšanas ierīci (2) uz augšu.

3 Uzlieciet lāpstiņveida nažus

-  Skaitļi (3) lāpstiņveida nažu iekšienē norāda montāžas secību.

- Uzlieciet lāpstiņveida nažus (4), lāpstiņveida nažus (5) un lāpstiņveida nažus (6).

4 Nostipriniet nažu komplektu

- Uzlieciet spaili (7) un nostipriniet kopā ar drošības paplāksni (8) un skrūvi (9).
- Pievelciet skrūvi (9) ar montāžas instrumentu (T) (**45 - 50 Nm**).
- Atkal atlokiet atpakaļ bloķēšanas ierīci (2).
- Montējiet iepildes piltuvi. (⇒ 11.3)

11.8 Nažu nodiluma robežas



Pirms norādīto nodiluma robežu sasniegšanas attiecīgie naži ir jāpagriež vai jānomaina. STIHL iesaka STIHL specializēto izplatītāju.

1 Pārskats par nažiem

- 1 gab. kombinētais nazis (1)
- 3 gab. lāpstīņveida naži (2)
- 2 gab. plēšanas naži (3)
- Nažu komplekta demontāža. (⇒ 11.6)

2 gab. kombinētie naži

- Pielieciet lineālu (5) pie kombinētā naža balsta malas (4).
Attālums (A) starp aso malu un lineālu norāda uz nodilumu.

Kombinētā naža (1) maksimālā nodiluma robeža (A):

A = 5 mm

3 Lāpstīņveida nazis



Vienādu mērīšanas procedūru un norādīto vērtību izmanto visiem trijiem lāpstīņveida nažiem.



Aso malu nevienmērīgas noslodzes rezultātā var izveidoties asimetrisks lāpstīņveida nažu nodilums.

- Nomēriet naža platumu divās līdz trijās vietās gar aso malu.
Izmantojiet mazāko vērtību.

Minimālais naža platums (B)

Lāpstīņveida naži (2):

B = 40 mm

4 plēšanas naži



Vienādu mērīšanas procedūru un norādīto vērtību izmanto visiem trijiem plēšanas nažiem.



Aso malu nevienmērīgas noslodzes rezultātā var izveidoties asimetrisks plēšanas nažu nodilums.

- Nomēriet naža platumu divās līdz trijās vietās gar aso malu.
Izmantojiet mazāko vērtību.

Minimālais naža platums (C, D)

Plēšanas nazis (3)

C = 23 mm

D = 16 mm

11.9 Smalcināšanas nažu asināšana



Iesakām visu smalcināšanas nažu asināšanu uzticēt tikai specializētajam izplatītājam, jo nepareizi noasināti smalcināšanas naži (nepareizs asināšanas leņķis, nevienādi noasinātu nažu izraisīta nelīdzsvarotība utt.) var pasliktināt dārza smalcinātāja funkcijas (smalcināmā materiāla ievilkšana, asmeņu stabilitāte utt.).

- Demontējiet nažu komplektu. (⇒ 11.6)

Asināšanas leņķis:

visu smalcināšanas nažu asināšanas leņķis ir **30°**.

Norādes par smalcināšanas nažu asināšanu:

asinot smalcināšanas nažus, ievērojot turpmāk minētās prasības.

- Asinot nažus, atziesējiet tos, piem., ar ūdeni. Nedrīkst parādīties zila nokrāsa, citādi samazinās asmens griešanas izturība.
- Asiniet nazi vienmērīgi, lai novērstu nelīdzsvarotības izraisītu vibrāciju.
- Pirms naža uzstādīšanas pārbaudiet, vai tam nav bojājumu: naži ir jānomaina, ja tajos manāmi robi vai plaisas, vai arī sasniegtas nodiluma robežas.
- Asiniet nažu asmeņus, ievērojot norādīto asmens leņķi.
- Asiniet nazi virzienā pret asmeni.

11.10 Elektromotors un riteņi

Elektromotoram apkope nav nepieciešama.

Riteņu gultņiem apkope nav nepieciešama.

11.11 Glabāšana un dīkstāve ziemā

Ierīci glabājiet sausā, slēgtā telpā bez putekļiem. Pārlicinieties, ka ierīce ir novietota bērniem nepieejamā vietā.

Glabājiet ierīci tikai ekspluatācijai drošā stāvoklī.

Visiem uzgriežņiem, tapām un skrūvēm jābūt cieši pievilkām; nomainiet nesalasāmus norādījumus par apdraudējumu un brīdinājumus un pārbaudiet, vai ierīce nav nodilusi un bojāta. Nomainiet nolietoto detaļas.

Iespējamie ierīces bojājumi jānovērš pirms novietošanas glabāšanā.

Pirms ierīces novietošanas ilgākai dīkstāvei (dīkstāvei ziemā) veiciet šādas darbības:

- rūpīgi notīriet visas ierīces ārējās daļas;
- labi ieeļļojiet vai ieziediet ar smērvielu visas kustīgās daļas.

12. Transportēšana



Savainošanās risks!

Pirms transportēšanas izlasiet un ievērojiet nodaļā „Jūsu drošībai”, jo īpaši nodaļā „Ierīces transportēšana” ietvertu informāciju. (⇒ 4.4)

Smalcinātāju dārzam glabājiet tikai ar montētu iepildes piltuvi. Pirms ierīces pacelšanas ņemiet vērā sadaļā „Tehniskie parametri” norādīto ierīces svaru. (⇒ 17.)

12.1 Smalcinātāja vilkšana vai stumšana



- Satveriet smalcinātāju pie piltuves augšdaļas (1) un sagāziet uz aizmuguri.
- Smalcinātāju var lēnām (ejot) vilkt vai stumt.

12.2 Smalcinātāja pacelšana vai pārvešana



Ierīces pacelšanai vai pārvešanai nepieciešamas 2 personas.

Nēsājiet piemērotu aizsargapģērbu, kas pilnībā nosedz apakšdelmus un ķermeņa augšdaļu.

- 1. persona: satveriet rokturus pie smalcinātāja piltuves augšdaļas (1).
- 2. persona: satveriet līsti pie smalcinātāja izmešanas pagarinājuma (2).
- Vienlaicīgi paceliet smalcinātāju.

12.3 Smalcinātāja transportēšana uz kravas platformas



- Nodrošiniet ierīci pret slīdēšanu, izmantojot piemērotus nostiprināšanas līdzekļus. Nostipriniet troses vai siksnas pie riteņu stiprinājuma (1) vai iepildes piltuves (2).

13. Nodiluma samazināšana un bojājumu novēršana

Svarīgi norādījumi par apkopi un kopšanu, produktu grupā

Smalcinātājs dārzam ar elektromotoru (STIHL GHE)

STIHL neuzņemas nekādu atbildību par mantas un miesas bojājumiem, kas radušies, neievērojot lietošanas pamācībā minētos norādījumus, jo īpaši tos, kas attiecas uz drošību, lietošanu un apkopi, vai gadījumos, kad ir izmantotas neapstiprinātas pierīces vai rezerves daļas.

Lai novērstu STIHL ierīces bojājumus vai pārmērīgu nodilumu, lūdzu, noteikti ņemiet vērā tālāk minētos norādījumus.

1. Dilstošās daļas

Dažas STIHL ierīces sastāvdaļas dabīgi nodilst arī tad, ja ierīci izmanto paredzētajam mērķim, un atkarībā no lietošanas veida un ilguma tās ir savlaicīgi jānomaina.

Par dilstošām daļām tiek uzskatīti arī:

- naži;
- nažu paplāksne.

2. Lietošanas pamācībā minēto noteikumu ievērošana

STIHL ierīce jālieto, jāapkopj un jāuzglabā rūpīgi, kā tas aprakstīts šajā lietošanas pamācībā. Lietotājs ir atbildīgs par visiem bojājumiem, kuri radušies drošības, lietošanas un apkopes norādījumu neievērošanas dēļ.

Tas īpaši attiecas uz:

- nepietiekama diametra vadu izmantošanu (šķērsgriezums);
- nepareizu elektrisko savienojumu (spriegums);
- ar uzņēmumu STIHL nesaskaņotām izstrādājuma izmaiņām;
- tādu instrumentu vai piederumu izmantošanu, kuru lietošana ierīcei nav atļauta, nav piemērota vai kuru kvalitāte ir zema;
- izstrādājuma lietošanu neatbilstoši noteikumiem;
- izstrādājuma izmantošanu sporta vai sacensību pasākumos;
- zaudējumiem, kas radušies, turpinot izmantot izstrādājumu ar bojātām sastāvdaļām.

3. Apkopes darbi

Visi nodaļā „Apkope” minētie darbi ir jāveic regulāri.

Ja šos apkopes darbus lietotājs nevar veikt pats, tie jāuztic specializētam izplatītājam.

STIHL iesaka apkopes un remonta darbu veikšanu uzticēt tikai STIHL specializētajam izplatītājam.

STIHL specializētie izplatītāji tiek regulāri apmācīti, un to rīcībā tiek nodota tehniskā informācija.

Ja ir nokavēts šo darbu veikšanas termiņš, var rasties bojājumi, par kuriem ir atbildīgs lietotājs.

Tie ir, piemēram:

- bojājumi elektromotorā, kas radušies nepietiekami iztīrīta dzesēšanas gaisa kanāla (ventilācijas atveres, dzesējošās ribas, ventilatora rats) dēļ;
- korozija un citi bojājumi, kas radušies nepareizas glabāšanas dēļ;
- ierīces bojājumi, kas radušies, izmantojot nekvalitatīvas rezerves daļas;
- bojājumi, kas radušies novēlotas vai nepietiekamas apkopes dēļ, vai bojājumi, kas radušies tāpēc, ka apkope vai remonts nav veikti specializēto izplatītāju darbnīcās.

14. Parastās rezerves daļas

Visa naža paplāksne

6011 700 5100

Kombinētais nazis

6011 702 5100

Lāpstiņveida naži 1

6011 702 0300

Lāpstiņveida naži 2

6011 702 0310

Lāpstiņveida naži 3

6011 702 0320

Plēšanas nažu komplekts

6011 007 1000

15. Vides aizsardzība



Neizmetiet sasmalcināto materiālu atkritumos, bet gan izmantojiet kompostam.

Iepakojums, ierīce un piederumi ir izgatavoti no pārstrādājamiem materiāliem un ir atbilstoši jānodod utilizēšanai.

Materiālu atkritumu šķirošana un videi draudzīga utilizācija veicina izejvielu atkārtotu izmantošanu. Tāpēc parastā lietošanas perioda beigās ierīce jānogādā otrreizējo izejvielu savākšanas punktā.

15.1 Utilizācija

Pirms utilizēšanas ierīci padariet nelietojamu.

Noteikti atvienojiet strāvas vadu vai elektromotora pievienošanas vadu.

Iespējams savainoties ar nažiem!

Arī nolietotu smalcinātāju dārzam nekādā gadījumā neatstājiet bez uzraudzības. Pārliecinieties, ka ierīce un naži glabājas bērniem nepieejamā vietā.

16. ES atbilstības deklarācija

16.1 Smalcinātājs dārzam STIHL GHE 355.0, GHE 375.0

STIHL Tirol GmbH
Hans Peter Stihl-Straße 5
6336 Langkampfen
Austrija,

uzņemoties pilnu atbildību, deklarē, ka

– konstrukcija: smalcinātājs dārzam ar elektromotoru

– ražotāja zīmols: STIHL

– tips: GHE 355.0, GHE 375.0

– sērijas numurs: 6011

atbilst Direktīvu 2000/14/EC, 2006/42/EC, 2014/30/EU un 2011/65/EU attiecīgajām prasībām un ir izstrādāts un izgatavots atbilstoši tālāk minēto standartu redakcijām, kas bija spēkā ražošanas datumā: EN 50434, EN 60335-1, EN 55014-1, EN 55014-2, EN 61000-3-2 un EN 61000-3-3 (ciktāl piemērojams).

Pilnvarotās iestādes nosaukums un adrese:

TÜV Rheinland LGA Products GmbH
Tillystraße 2
D-90431 Nürnberg

Izmērītais un garantētais trokšņu jaudas līmenis tika noteikts, pamatojoties uz Direktīvas 2000/14/EC V pielikumu.

– Izmērītais trokšņu jaudas līmenis:
97,4 dB(A)

– Garantētais trokšņu jaudas līmenis:
100 dB(A)

Tehniskā dokumentācija tiek glabāta
STIHL Tirol GmbH Produktu atļauju
nodaļā.

Ražošanas gads un ierīces numurs ir
norādīti uz smalcinātāja dārzam.

Langkampfen, 02.11.2020

STIHL Tirol GmbH

Pilnvarotais



Matthias Fleischer, Pētījumu un attīstības
nodaļas vadītājs

Pilnvarotais



Sven Zimmermann, Kvalitātes nodaļas
vadītājs

17. Tehniskie parametri

GHE 355.0 / GHE 375.0:

Sērijas numurs	6011
Frekvence	50 Hz
Izolācijas klase	I
Izolācijas veids	aizsargāts pret šļakatām (IPX4)

GHE 355.0 / GHE 375.0:

Darbības veids	P40
40 s noslodzes laiks	
60 s tukšgaitas laiks	

Griešanas mehānisma piedziņa	pastāvīga
Saskaņā ar Direktīvu 2000/14/EC: Garantētais trokšņu jaudas līmenis L_{WA}	100 dB(A)
Riteņu diametrs	250 mm
G/PI/A	122/50/141

GHE 355.0:

Motors, modelis	elektromotors (~)
Ražotājs	ATB
Veids	BSRBF 0,75/2-C
Spriegums	230 V~
Patērējamā jauda	2500 W 2000 W (GB) 2000 W (CH)
Drošinātājs*	16 A 10 A (CH)

Maksimālais zaru diametrs:	35 mm
Elektromotora nominālais apgriezienu skaits	2750 apgr./min

Saskaņā ar Direktīvu 2006/42/EC: Trokšņu spiediena līmenis darba vietā	
L_{pA}	94 dB(A)
Nobīde K_{pA}	3 dB(A)
Svars	30 kg 29 kg (CH) 32 kg (GB)

GHE 375.0:

Motors, modelis	elektromotors (~3)
Ražotājs	ATB
Veids	BSRF 0,75/2-C
Spriegums	400 V~
Patērējamā jauda	3000 W
Drošinātājs*	10 A
Maksimālais zaru diametrs	40 mm
Elektromotora nominālais apgriezienu skaits	2810 apgr./min
Saskaņā ar Direktīvu 2006/42/EC: Trokšņu spiediena līmenis darba vietā	
L_{pA}	95 dB(A)
Nobīde K_{pA}	3 dB(A)
Svars	31 kg

* Uzmanību!

Ja drošinātāja jauda ir zemāka par
16 A, ierīces iedarbināšanas brīdī vai
lielas noslodzes gadījumā var aktivizēt
tīkla drošinātāju.

17.1 REACH

Ar REACH apzīmē EK Regulu par
ķīmikāliju reģistrēšanu, vērtēšanu,
licencēšanu un ierobežošanu.

Informāciju par REACH regulas (EK)
Nr. 1907/2006 ievērošanu skatiet vietnē
www.stihl.com/reach.

18. Darbības traucējummeklēšana

- ✘ Ja nepieciešams, vērsieties pie specializēta izplatītāja; uzņēmums STIHL iesaka izmantot STIHL specializēto izplatītāju.

Traucējums

Elektromotors nesāk darboties.

Iespējamais cēlonis

- Aktivizēta elektromotora aizsardzība.
- Tīklā nav sprieguma.
- Bojāts pievienošanas vads/kontaktspraudnis/kontaktspraudņa a savienojums vai slēdzis.
- Bojāts Lielbritānijai paredzētā spraudņa drošinātājs (attiecas tikai uz tām ierīcēm, kas paredzētas Lielbritānijai).
- Iepildes piltuve nav pareizi aizvērta; darbojas drošības aprīkojums (drošības fiksators).
- Naža paplāksne ir bloķēta.
- Bloķēšanas ierīce nav atiestatīta.

Problēmas novēršana

- Ļaujiet ierīcei atdzist (⇒ 8.8), (⇒ 10.7).
- Pārbaudiet strāvas vadu un drošinātāju ✘ (⇒ 10.1).
- Pārbaudiet vadu, spraudni, savienojumu vai slēdzi un nepieciešamības gadījumā nomainiet (sazinieties ar elektrīķi) ✘ (⇒ 10.1).
- Nomainiet drošinātāju ✘ (⇒ 10.1).
- Pareizi aizveriet iepildes piltuvi un pieskrūvējiet to (⇒ 11.3).
- Demontējiet iepildes piltuvi un izfīriet sasmalcinātā materiāla atlikumus no korpusa (uzmanību: atvienojiet strāvas vadu) (⇒ 11.4).
- Atiestatiet bloķēšanas ierīci (⇒ 11.7).

Traucējums

Samazināta smalcināšanas jauda.

Iespējamais cēlonis

- Neasi naži.
- Nepareizi uzasināti naži.
- Pārāk garš strāvas vads.
- Saliekta naža paplāksne.

Problēmas novēršana

- Nomainiet vai noasiniet smalcināšanas nažus. ✘ (⇒ 11.9), (⇒ 11.8)
- Pareizi noasiniet nažus. ✘ (⇒ 11.9)
- Izmantojiet īsāku strāvas vadu. (⇒ 10.1)
- Virtuāli pārbaudiet naža paplāksni. ✘

Traucējums:

zaru materiāls netiek ievilkts.

Iespējamais iemesls:

- nepareizs nažu paplāksnes griešanās virziens;
- truli vai nepareizi uzasināti naži;

Risinājums:

- mainiet nažu paplāksnes griešanās virzienu (⇒ 10.7);
- uzasiniet kombinēto nazi, rūpīgi ievērojot asināšanas leņķi. ✘ (⇒ 11.9)

Traucējums

Nevar uzstādīt iepildes piltuvi.

Iespējamais cēlonis

- Bloķēšanas ierīce nav atiestatīta.

Problēmas novēršana

- Atiestatiet bloķēšanas ierīci (⇒ 11.7).

19. Apkopes grafiks

19.1 Nodošanas apstiprinājums

Modelis: _____

Sērijas numurs:

<input type="text"/>	<input type="text"/>	<input type="text"/>	<input type="text"/>	<input type="text"/>	<input type="text"/>	<input type="text"/>	<input type="text"/>	<input type="text"/>	<input type="text"/>
----------------------	----------------------	----------------------	----------------------	----------------------	----------------------	----------------------	----------------------	----------------------	----------------------

Datums:



Nākamā apkope

Datums:

19.2 Apkopes apstiprinājums

Veicot apkopes darbus, nododiet šo lietošanas pamācību STIHL specializētajam izplatītājam. Viņš iepriekš nodrukātajos laukos apstiprina apkopes darbu veikšanu.

Apkopes veikšanas datums

Nākamās apkopes datums



Mielos pirkėjos, mieli pirkėjai,

mes džiaugiamės, kad pasirinkote STIHL. Mes kuriame ir gaminame aukščiausios kokybės gaminius, kurie atitinka mūsų klientų poreikius. Taip atsiranda didelio patikimumo gaminiai net ir ekstremaliomis sąlygomis.

STIHL taip pat pasisako už aukštą serviso kokybę. Mūsų specializuoti pardavėjai garantuoja kompetetingas konsultacijas ir mokymus taip pat visapusišką techninę paramą.

Dėkojame, kad pasitikite mumis, ir linkime sėkmingai naudotis įsigytu STIHL gaminiu.

Dr. Nikolas Stihl

Svarbu! PERSKAITYTI PRIEŠ NAUDOJIMĄ IR IŠSAUGOTI.

1. Turinys

Apie šią naudojimo instrukciją	388	Tinkamas sodo smulkintuvo pripildymas	396
Bendroji informacija	388	Indikatorius	396
Paaiškinimai, kaip skaityti naudojimo instrukciją	388	Tinkama įrenginio apkrova	396
Variantai atskiroms šalims	388	Apsauga nuo perkrovos	396
Įrenginio aprašymas	389	Kai blokuojamas sodo smulkintuvo pjovimo blokas	397
Jūsų saugumui	389	Saugos įtaisai	397
Bendroji informacija	389	Elektros variklio apsauga nuo pakartotinio įsijungimo	397
Įspėjimas – pavojinga elektros srovė!	390	Apsauginė užsklanda	397
Apranga ir įranga	390	Elektros variklio stabdys	397
Įrenginio gabenimas	390	Apsauginiai gaubtai	397
Prieš darbą	391	Įrenginio naudojimo pradžia	397
Darbo metu	392	Sodo smulkintuvo įjungimas į elektros tinklą	397
Techninė priežiūra ir remontas	393	Elektros laido prijungimas	398
Laikymas ilgesnį laiką nenaudojant	393	Elektros laido atjungimas	398
Utilizavimas	394	Elektros laido laikiklis	398
Simbolių aprašymas	394	Sodo smulkintuvo įjungimas	398
Komplektas	394	Sodo smulkintuvo išjungimas	398
Įrenginio paruošimas eksploatacijai	395	Pirminio pasirinkimo jungiklis	398
Ratų ašių ir ratų montavimas	395	Smulkinimas	399
Važiuklės ir žolės išmetimo šachtos montavimas	395	Techninė priežiūra	399
Žolės išmetimo įrenginio dangčio atidarymas ir uždarymas	395	Įrenginio valymas	399
Viršutinės piltuvo dalies montavimas	395	Techninės priežiūros intervalai	399
Darbo nuorodos	396	Pripildymo piltuvo montavimas	400
Kokias medžiagas galima apdoroti?	396	Pripildymo piltuvo išmontavimas	400
Kokių medžiagų apdoroti negalima?	396	Peilių komplekto techninės priežiūros intervalas	400
Didžiausiasis šakų skersmuo	396	Peilių komplekto išmontavimas	400
Operatoriaus darbo sritis	396	Peilių komplekto montavimas	400
		Peilių susidėvėjimo ribos	401
		Smulkinimo peilių galandimas	401
		Elektros variklis ir ratai	401
		Laikymas ir žiemos pertrauka	401
		Gabenimas	402

Sodo smulkintuvo traukimas arba stūmimas	402
Sodo smulkintuvo pakėlimas arba nešimas	402
Sodo smulkintuvo gabenimas ant krovimo platformos	402
Dėvėjimosi mažinimas ir priemonės, padedančios išvengti gedimų	402
Įprastos atsarginės dalys	403
Aplinkos apsauga	403
Utilizavimas	403
ES gamintojo atitikties deklaracija	403
Sodo smulkintuvus STIHL GHE 355.0, GHE 375.0	403
Techniniai duomenys	404
REACH	404
Gedimų paieška	405
Techninės priežiūros planas	405
Perdavimo patvirtinimas	405
Techninės priežiūros patvirtinimas	405

2. Apie šią naudojimo instrukciją

2.1 Bendroji informacija

Ši naudojimo instrukcija yra gamintojo **originali naudojimo instrukcija** pagal EC direktyvą 2006/42/EC.

STIHL nuolat tobulina savo gaminius, todėl pasiliegame teisę keisti įrenginio konstrukciją arba techninius ypatumus. Todėl pretenzijos dėl šiame leidinyje pateiktų duomenų ir paveikslėlių nepriimamos.

Šioje naudojimo instrukcijoje aprašomi modeliai, kurie yra ne visose šalyse.

Šios naudojimo instrukcijos autorių teisės saugomos. Pasiliegame visas teises, įskaitant kopijavimo, vertimo ir apdorojimo elektroninėmis sistemomis teises.

2.2 Paaiškinimai, kaip skaityti naudojimo instrukciją

Paveikslėliai ir tekstais apibūdinami tam tikri veiksmai.

Visi vaizdiniai simboliai, pritvirtinti prie įrenginio, aiškinami šioje naudojimo instrukcijoje.

Žiūrėjimo kryptis:

Žiūrėjimo kryptis naudojimo instrukcijoje „**Į kairę**“ ir „**Į dešinę**“: naudotojas stovi už įrenginio (darbo padėtis).

Skyrių nuorodos:

Į atitinkamus skyrius ir poskyrius su kitais paaiškinimais pateikiama nuoroda su rodykle. Šiame pavyzdyje pavaizduota nuoroda į skyrių: (⇒ 4.)

Teksto pastraipų žymėjimas:

aprašyti nurodymai gali būti pažymėti, kaip nurodyta tolesniuose pavyzdžiuose.

Naudojimo veiksmai, kai reikalinga naudotojo pagalba:

- atsuktuvu atsukite varžtą (1), suaktyvinkite svirtį (2)...

Bendrieji išvardijimai:

- gaminio naudojimas sporto renginiuose arba varžybose.

Tekstai, kuriuose pateikta papildoma svarbi informacija:

teksto pastraipos, turinčios papildomą reikšmę, kad būtų lengviau pastebimos, naudojimo instrukcijoje pažymėtos toliau nurodytais simboliais.



Pavojus!

Nelaimingų atsitikimų ir sunkaus asmenų sužalojimo pavojus. Būtina atitinkamai elgtis arba nesiimti atitinkamų darbų.



Įspėjimas!

Pavojus susižeisti asmenims. Atitinkamai elgiantis išvengiama galimų arba numanomų sužalojimų.



Atsargiai!

Atitinkamai elgiantis galima išvengti lengvų sužalojimų ir materialinės žalos.



Nuoroda

Informacija, skirta tam, kad galėtumėte geriau naudotis įrenginiu ir išvengtumėte galimų klaidų jį valdydami.

Tekstai su nuoroda į paveikslėlį:

paveikslėlius, aiškinančius, kaip naudotis įrenginiu, rasite naudojimo instrukcijos pradžioje.

Šis fotoaparato simbolis žymi su aprašomu tekstu susijusį paveikslėlį, esantį atitinkamame naudojimo instrukcijos puslapyje.



2.3 Variantai atskiroms šalims

Skirtingoms šalims STIHL tiekia įrenginius su nevienodais kištukais ir jungikliais.

Paveikslėliuose pavaizduoti įrenginiai su europiniais kištukais. Įrenginiai, kurių kištukai yra kitokios konstrukcijos, prie tinklo prijungiami įprasta tvarka.

3. Įrenginio aprašymas



- 1 Pagrindinis įrenginys
- 2 Apatinė piltuvo dalis
- 3 Rankena
- 4 Viršutinė piltuvo dalis
- 5 Gaubto varžtas
- 6 Žolės išmetimo šachta
- 7 Vamzdinė kojėlė
- 8 Ratas
- 9 Jungiklis
- 10 Elektros laido laikiklis
- 11 Kištukas GHE 355
- 12 Kištukas GHE 375
- 13 Galios duomenų lentelė su įrenginio numeriu

4. Jūsų saugumui

4.1 Bendroji informacija



Dirbant su įrenginiu, būtina laikytis šių nelaimingų atsitikimų prevencijos taisyklių.



Prieš pradėdami naudotis įrenginiu pirmą kartą, atidžiai perskaitykite naudojimo instrukciją. Padėkite naudojimo instrukciją į saugią vietą, kad galėtumėte ją pasinaudoti ateityje.

Šios atsargumo priemonės yra būtinos jūsų saugai užtikrinti, tačiau išvardytos ne visos. Visada naudokite įrenginį protingai ir atsakingai bei atminkite, kad įrenginio valdytojas arba naudotojas atsako už žalą, padarytą kitiems asmenims arba jų nuosavybei.

Susipažinkite su įrenginio valdymo elementais ir naudojimo taisyklėmis.

Įrenginį leidžiama naudoti tik asmenims, kurie perskaitė naudojimo instrukciją ir susipažino, kaip naudoti įrenginį. Prieš pirmą kartą naudodamas įrenginį, naudotojas turėtų pasistengti išklaudyti kvalifikuoto asmens praktinį instruktažą. Naudotojas privalo paprašyti pardavėjo arba kito specialisto paaiškinti, kaip saugiai naudoti įrenginį.

Per šį instruktažą naudotoją privalo informuoti, kad dirbant su įrenginiu reikia būti itin atsargiam ir susikaupti.

Net jei įrenginį naudosite tinkamai, visada galima liekamoji rizika.



Pavojus gyvybei dėl uždusimo!

Pavojus uždusti vaikams, žaidžiantiems su pakuoti skirtomis medžiagomis. Pakavimui skirtas medžiagas būtina saugokite nuo vaikų.

Šį įrenginį, įskaitant visus priedus, galima duoti ar paskolinti tik tiems asmenims, kuriems buvo paaiškinta, kaip naudoti šį modelį, arba tiems, kurie yra gerai susipažinę su šio modelio konstrukcija ir naudojimu. Ši naudojimo instrukcija yra įrenginio dalis, ją visada reikia perduoti su įrenginiu.

Užtikrinkite, naudotojo fiziniai, jutiminiai ir psichiniai gebėjimai pakankami, kad galėtų valdyti įrenginį ir dirbti su juo. Jei naudotojo fiziniai, jutiminiai arba psichiniai

gebėjimai riboti, naudotojas ja dirbti gali tik prižiūrimas ar instruktuojamas už jį atsakingo asmens.

Užtikrinkite, kad naudotojas pilnametis arba turi nacionalinius teisės aktus atitinkantį prižiūrint suteiktą profesinį pasirengimą.

Įrenginį naudokite tik gerai pailsėję, būdami geros fizinės formos ir nuotaikos. Jei turite sveikatos sutrikimų, privalote paklausti savo gydytojo, ar galite dirbti su įrenginiu. Išgėrus alkoholio, vaistų, kurie daro įtaką reakcijai, arba vartojus narkotikų, naudoti įrenginį draudžiama.

Įrenginys skirtas naudoti nekomerciniams (privatiems) tikslams.

Dėmesio – nelaimingų atsitikimų pavojus!

STIHL sodo smulkintuvus skirtas nupjautoms šakelėms ir augalų liekanoms smulkinti. Naudojimas kitais tikslais draudžiamas ir gali būti pavojingas arba padaryti žalos įrenginiui.

Sodo smulkintuvo negalima naudoti (išvardyta ne viskas):

- kitoms medžiagoms (pvz., stiklui, metalui) smulkinti,
- šioje naudojimo instrukcijoje neaprašytiems darbams,
- maisto produktams (pvz., ledams, salyklui smulkinti) gaminti.

Saugumo sumetimais draudžiama bet kaip keisti įrenginį, išskyrus kvalifikuoto asmens atliekamus priedų tvirtinimo darbus, kuriuos leidžia daryti STIHL. Be to, dėl atliktų įrenginio pakeitimo darbų netenkama teisės reikšti pretenzijas į garantiją. Informacijos apie leidžiamus priedus Jums suteiks STIHL prekybos atstovas.

Ypač griežtai draudžiami įrenginio pakeitimai, kurie pakeičia galią arba vidaus degimo arba elektros variklio sūkių skaičių.

Draudžiama įrenginiu vežti daiktus, gyvūnus arba žmones, ypač vaikus.

Naudojant viešosiose vietose, parkuose, sporto aikštynuose, gatvėse, žemės bei miškų ūkyje, būtina elgtis itin atsargiai.

Paleiskite įrenginį iš rankų tik tuomet, kai jį stovi ant lygaus paviršiaus ir negali nuriedėti.

4.2 Įspėjimas – pavojinga elektros srovė!

Dėmesio! **Elektros smūgio pavojus!**

Siekiant užtikrinti saugą, ypač svarbu tinkamai naudoti nepažeistą elektros laidą, tinklo kištuką, jungiklį ir jungiamąjį laidą. Norint išvengti elektros smūgio, negalima naudoti pažeistų laidų, jungčių, kištukų arba nurodymų neatitinkančių jungiamųjų laidų.



Todėl reguliariai tikrinkite, ar ant jungiamųjų laidų nėra pažeidimo ir senėjimo (trapumo) požymių.

Eksploduokite įrenginį tik atvynioję elektros laidą.

Jei naudojate būgną laidui suvynioti, prieš pradėdami dirbti visada jį išvyniokite iki galo.

Niekada nenaudokite pažeisto ilginamojo laido. Pažeistą laidą pakeiskite nauju ir jokiū būdu nbandykite taisyti ilginamųjų laidų.

Jeį eksploatuojant pažeidžiamas elektros laidas ar ilgintuvas, iš karto atjunkite srovės tiekimą į elektros laidą ar ilgintuvą. Niekada nelieskite pažeisto elektros laido ar ilgintuvo.

Įrenginio naudoti negalima, jei laidai yra pažeisti arba susidėvėję. Ypač svarbu patikrinti, ar ant elektros tinklo laido nėra pažeidimo ir senėjimo požymių.

Elektros laidų techninę apžiūrą ir remontą gali atlikti tik specialų išsilavinimą turintys kvalifikuoti asmenys.

Elektros smūgio pavojus!

Pažeisto laido nejunkite į elektros tinklą ir nesilieskite prie jo, kol jis nebus išjungtas iš elektros tinklo.

Pjovimo blokus (peilius) galite liesti tik, kai įrenginio laidas yra ištrauktas iš tinklo.

Visada pasirūpinkite, kad naudojami elektros laidai būtų tinkamai izoliuoti.



Nedirbkite lyjant ir drėgnoje aplinkoje.

Naudokite tik nuo drėgmės apsaugotus, išorės darbams skirtus ilginamuosius laidas, tinkamus naudoti su įrenginiu (⇒ 10.).

Jungiamąjį laidą atjunkite laikydami už kištuko ir kištukinio lizdo, niekuomet netraukite už paties jungiamojo laido.

Nepalikite įrenginio be priežiūros lyjant lietui.

Jeį įrenginį jungiate prie elektros generatoriaus, atkreipkite dėmesį į tai, kad dėl srovės svyravimų nebūtų pažeistas įrenginys.

Įrenginį junkite tik prie elektros srovės, kuri yra apsaugota automatiniu jungikliu su ne didesne kaip 30 mA išjungimo srove. Daugiau informacijos galės suteikti kvalifikuotas elektrikas.

4.3 Apranga ir įranga



Dirbdami visada avėkite tvirtus batus su profiliuotais puspadžiais. Niekada nedirbkite basomis arba, pavyzdžiui, apsiaavę lengva avalyne.



Dirbdami, ypač atlikdami techninės priežiūros darbus ir gabendami įrenginį, visada mūvėkite tvirtas pirštines.



Visada dirbkite užsidėję apsauginius akinius ir klausos organų apsaugą. Jų nenusiimkite visą darbo laiką.



Dirbdami su įrenginiu, vilkėkite tam tikslui pritaikytus, prigludusius drabužius, t. y. kombinezoną, ne darbinį

apsiaustą. Dirbdami su įrenginiu neryškėkite šaliko, kaklaraiščio, papuošalų, kabančių kaspinių, juostų ir kitų laisvų drabužių detalių.

Per visą darbo laiką ir atlikdami bet kokius darbus su įrenginiu ilgus plaukus suriškite bei apsaugokite paslėpdami (po skarele, kepure ir t. t.).

4.4 Įrenginio gabenimas

Dirbkite tik su pirštinėmis, kad jūsų nesužeistų aštriabriaunės ir karštos įrenginio dalys.

Įrenginį gabenkite tik išjungę elektros variklį. Prieš gabendami išjunkite elektros variklį, palaukite, kol sustos peiliai, ir ištraukite tinklo kištuką.

Į kitą vietą įrenginį galima gabenti tik atvėsus elektros varikliui.

Įrenginį gabenkite tik tada, kai pripildymo piltuvus yra tinkamai sumontuotas.

Pavojus susižeisti neuždengtais peiliais!

Atkreipkite dėmesį į įrenginio svorį, ypač virstant.

Naudokite tinkamą pagalbinę krovimo įrangą (krovimo rampas, keliamuosius įtaisus).

Įrenginį ant krovimo paviršiaus pritvirtinkite tinkamų matmenų tvirtinimo priemonėmis (diržais, lynais ir t. t.). Tvirtinkite prie šioje naudojimo instrukcijoje nurodytų tvirtinimo taškų. (⇒ 12.3)

Įrenginį traukite arba stumkite tik ėjimo greičiu. Nevilkite!

Gabendami įrenginį, laikykitės nacionalinių įstatymų, ypač susijusių su krovimo sauga ir daiktų gabenimu ant krovimo platformų.

4.5 Prieš darbą

Užtikrinkite, kad su įrenginiu dirbtų tik asmenys, susipažinę su naudojimo instrukcija.

Laikykitės vietos taisyklių dėl sodo įrenginių su vidaus degimo arba elektros variklio naudojimo trukmės.

Prieš naudodami įrenginį, pakeiskite visas sugedusias, susidėvėjusias ir pažeistas dalis. Ant įrenginio esančias neįskaitomas arba pažeistas nuorodas apie pavojus ir įspėjamąsias nuorodas pakeiskite.

Atsarginių lipdukų ir visų kitų atsarginių dalių įsigysite iš oficialiojo STIHL prekybos atstovo.

Prieš pradėdami eksploatuoti patikrinkite, ar:

- įrenginys yra nepriekaištingos būklės. Tai reiškia, kad dangčiai ir apsauginiai įtaisai yra savo vietose ir nepriekaištingos būklės;
- elektros laidas įjungtas į pagal atitinkamas taisykles įrengtą kištukinį lizdą;
- jungiamojo- ir ilginamojo laidų izoliacija, kištukas bei jungtis yra nepriekaištingos būklės;
- nesusidėvėjo ir nėra pažeistas visas įrenginys (elektros variklio korpusas, apsauginiai įtaisai, tvirtinimo elementai, peilis, peilių velenas, peilių diskai ir t. t.);
- įrenginyje nėra susmulkintos medžiagos, o pripildymo piltuvus yra tuščias;
- yra ir gerai priveržti visi varžtai, veržlės ir kiti tvirtinimo elementai. Prieš pradėdami eksploatuoti įrenginį, atsilaisvinusius varžtus ir veržles priveržkite (atkreipkite dėmesį į priveržimo momentus).

Įrenginį naudokite tik lauke, bet ne arti sienos ar kito nejudančio daikto, kad sumažintumėte pavojų susižaloti ir patirti materialinę žalą (kitais atvejais sunku manevruoti, gali sudužti stiklai, būti įbrėžti automobiliai ir t. t.).

Įrenginys turi būti stabiliai pastatytas ant lygaus ir tvirto paviršiaus.

Nenaudokite įrenginio ant grįsto, smėliu barstyto paviršiaus, nes išsviedžiama arba išsukta medžiaga gali sužeisti.

Prieš pradėdami naudoti įrenginį, kaskart įsitikinkite, ar jis tinkamai uždarytas. (⇒ 11.3)

Susipažinkite su jungiklio naudojimu, kad avarinėse situacijose reaguotumėte greitai ir tinkamai.

Pripildymo piltuvo apsauga nuo apipurškimo turi uždengti pildymo angą ir būti nepažeista – pažeistą apsaugą nuo apipurškimo pakeiskite.

Pavojus susižeisti!

Eksploatuokite įrenginį tik jį tinkamai sumontavę. Jei įrenginyje trūksta dalių (pvz.,), nebesilaikoma nustatytų saugos atstumų, be to, gali sumažėti įrenginio stabilumas.

Prieš eksploatacijos pradžią apžiūrėkite, ar įrenginys yra tinkamos būklės!

Tinkamos reikia, kad įrenginys yra iki galo sumontuotas, ypač:

- viršutinė piltuvo dalis sumontuota ant apatinės piltuvo dalies;
- pripildymo piltuvus yra sumontuotas ant pagrindinio įrenginio ir abu gaubto varžtai yra tvirtai priveržti rankomis;
- visiškai sumontuotas ratus laikantis rėmas;
- įmontuoti abu ratai;
- yra visi apsauginiai įtaisai (žolės išmetimo šachta, apsauga nuo apipurškimo ir t. t.) ir jie yra tvarkingi;
- - sumontuotas pjovimo blokas (peilių diskas);
- tinkamai sumontuoti visi peiliai.

Draudžiama išmontuoti arba išjungti įtaisytus įrenginio perjungimo ir saugos įtaisus.

Apžiūrėkite, ar peilių diskai nepažeisti ir nedeformuoti (nesulinę), jei reikia, juos pakeiskite.

4.6 Darbo metu

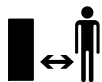

Niekada nedirbkite, kai pavojaus zonoje yra gyvūnų arba asmenų, ypač vaikų.

Nedirbkite su įrenginiu per lietu, audrą, o ypač – žaibuojant.

Kai pagrindas drėgnas, dėl mažesnio stabilumo kyla didesnis nelaimingų atsitikimų pavojus.

Dirbkite itin atsargiai, kad nepaslystumėte. Jei įmanoma, stenkitės nenaudoti įrenginio ant drėgno pagrindo.

Dirbkite tik dieną arba esant geram dirbtiniam apšvietimui.

Per visą eksploatacijos laiką darbo sritis turi būti švari ir tvarkinga. Pašalinkite akmenis, šakas, laidus ir t. t., už kurių galėtumėte užkliūti.

Operatorius neturi stovėti aukščiau nei stovi įrenginys.

Paleidimas:

prieš paleisdami įrenginį, pastatykite jį į stabilią ir vertikalią padėtį. Jokiu būdu nepradėkite eksploatuoti paguldymo įrenginio.

Ijunkite įrenginį atsargiai, laikydamiesi skyriuje „Įrenginio naudojimo pradžia“ pateiktų nuorodų. (⇒ 10.5)

Paleidžiant vidaus degimo variklį arba įjungiant elektros variklį, negalima stovėti priešais žolės išmetimo angą.

Paleidžiamame arba įjungiamame sodo smulkintuve neturi būti smulkinamos medžiagos. Kitaip smulkinama medžiaga gali būti išsviesta ir gali sužeisti.

Paleidžiamo įrenginio negalima versti.

Venkite per dažno junginėjimo, t. y. „nežaiskite“ su jungikliu. Elektros variklio perkaitimo pavojus!

Intensyvaus darbo metu šio įrenginio sukelti įtampos svyravimai, esant nepalankiam elektros srovės tiekimui, gali sutrikdyti kitų prie tos pačios elektros grandinės prijungtų prietaisų veikimą. Tokiu atveju reikia imtis atitinkamų priemonių (pvz., prijungti prie kitos elektros grandinės arba prie elektros grandinės su mažesne pilnutine varža).

Darbas:



Pavojus susižeisti!

Niekada neikiškite rankų ar kojų virš besisukančių įrenginio dalių, po jomis ar prie jų.

Veikiant įrenginiui, veidą ir kitas kūno dalis patraukite nuo pripildymo piltuvo viršaus ir žolės išmetimo angos priekio. Galva ir kūnas visada turi būti tinkamu atstumu nutolę nuo pildymo angos.



Rankų, kitų kūno dalių arba drabužių niekada neikiškite į pripildymo piltuvą arba žolės išmetimo šachtą. Kyla didelės

akių, veido, pirštų, rankų ir t. t. sužalojimo pavojus.

Visada išlaikykite pusiausvyrą ir stovėkite tvirtai. Nesilenkite į priekį.

Eksploatuojant draudžiama judinti apsaugą nuo apipurškimo (pvz., nuimti, kelti į viršų, prispausti, pažeisti ir t. t.).

Norėdamas pripildyti, naudotojas turi stovėti aprašytoje operatoriaus darbo srityje. Per visą įrenginio eksploatavimo laiką stovėkite darbo srityje, o ne išmetimo zonoje. (⇒ 8.4)

Pavojus susižeisti!

Eksploatuojant smulkinama medžiaga gali būti išsviesta atgal. Todėl užsidėkite apsauginius akinius ir laikykite veidą toliau nuo pildymo angos.

Veikiant vidaus degimo arba elektros varikliui, niekada neapverskite įrenginio.

Jei eksploatuojant įrenginys apvirsta, nedelsdami išjunkite elektros variklį ir ištraukite tinklo kištuką.

Atkreipkite dėmesį, kad smulkinamos medžiagos dalelės neužkištų žolės išmetimo šachtos, nes jos gali būti išsviestos atgal arba pabloginti smulkinimą.

Pripildant sodo smulkintuvą, reikia užtikrinti, kad į smulkinimo kamerą nepatektų tokių svetimkūnių, kaip metalinės ar plastikinės dalys, akmenys, stiklas ir t. t., nes jie gali būti išsviesti iš pripildymo piltuvo ir padaryti žalos. Todėl nedelsdami pašalinkite susidariusius kamščius.

Į sodo smulkintuvą kraunamos nupjautos šakelės gali būti išsviestos. Mūvėkite pirštines!



STOP

Atkreipkite dėmesį į pjovimo įrangos papildomą veikimą. Kol ji sustoja, praeina kelios sekundės.

Išjunkite elektros variklį, ištraukite tinklo kištuką ir palaukite, kol visi besisukantys įrankiai visiškai sustos:

- prieš palikdami įrenginį be priežiūros ar baigę darbą;
- prieš įrenginį perkeldami į kitą vietą, keldami, nešdami, paversdami, stumdami arba traukdami;
- jei norite atsukti gaubto varžtus ir atidaryti įrenginį;

- prieš gabendami įrenginį;
- prieš tai, kai iš pjovimo bloko, pripildymo piltuvo arba žolės išmetimo kanalo išimsite įstrigusius daiktus arba kamščius;
- prieš atlikdami darbus prie peilių disko;
- prieš tikrindami ar valydami įrenginį arba prieš atlikdami kitus darbus prie jo.

Jei į pjovimo įrangą patenka svetimkūnių arba įrenginys pradeda skleisti neįprastus garsus, neįprastai vibruoja, nedelsdami išjunkite elektros variklį ir palaukite, kol įrenginys sustos. Ištraukite tinklo kištuką, išimkite pripildymo piltuvą ir atlikite šiuos veiksmus:

- patikrinkite, ar nepažeistas įrenginys, ypač pjovimo blokas (peilis, peilių diskas, peilių laikiklis, peilio varžtas, spaudžiamasis žiedas), ir paveskite specialistui atlikti reikiamus remonto darbus. Tik tada vėl galėsite įjungti įrenginį ir su juo dirbti;
- patikrinkite, ar tvirtai sumontuotos visos pjovimo bloko dalys, jei reikia, priveržkite varžtus (atkreipkite dėmesį į priveržimo momentus);
- paveskite specialistui pakeisti pažeistas dalis arba jas suremontuoti. Keičiamų dalių savybės turi būti tokios pačios.

4.7 Techninė priežiūra ir remontas



Prieš atlikdami techninės priežiūros (valymo, remonto ir kt.) darbus, tikrindami, ar jungiamasis laidas nesusipynęs ir nepažeistas, pastatykite įrenginį ant tvirto, lygaus pagrindo, išjunkite elektros variklį ir ištraukite tinklo kištuką.

Prieš atlikdami bet kokius techninės priežiūros darbus, leiskite įrenginiui maždaug 5 minutes atvėsti.

Tik įgaliotajam elektrikui leidžiama atlikti elektros tinklo laido remontą arba keisti patį laidą.

Prieš atlikdami pjovimo įrangos techninę priežiūrą, žiūrėkite, kad nepaisant blokavimo įrangos pjovimo įranga galėtų suktis net tada, kai išjungtas maitinimas.

Jei, atliekant techninės priežiūros darbus, konstrukcinės dalys arba apsauginiai įtaisai buvo nuimti, juos reikia vėl sumontuoti atgal.

Valymas

Baigę dirbti, visą įrenginį kruopščiai išvalykite. (⇒ 11.1)

Niekada nenaudokite aukšto slėgio įrenginio ir neplaukite įrenginio po tekančiu vandeniu (pvz., su sodo žarna). Nenaudokite agresyviųjų valiklių. Jie gali pažeisti plastiką ir metalą. Tai gali pakenkti STIHL įrenginio saugai.

Techninės priežiūros darbai:

Leidžiama atlikti tik šioje naudojimo instrukcijoje aprašytus techninės priežiūros darbus. Visus kitus darbus būtina pavesti prekybos atstovui. Jei jums trūksta reikalingų žinių ir pagalbinių priemonių, **visada** galite kreiptis į prekybos atstovą.

STIHL rekomenduoja, kad techninės priežiūros ir remonto darbus atliktų tik STIHL prekybos atstovas.

STIHL prekybos atstovai reguliariai mokomi, jiems suteikiama reikalinga techninė informacija.

Naudokite tik tuos įrankius, padargus, priedus ir techniškai lygiavertes dalis, kurias STIHL leido naudoti šiam įrenginiui, kitaip gali kilti nelaimingų atsitikimų

pavojus ir gali būti sužaloti asmenys arba pažeistas įrenginys. Kilus klausimų, kreipkitės į prekybos atstovą.

STIHL originaliųjų įrankių, priedų ir atsarginių dalių savybės optimaliai pritaikytos įrenginiui bei naudotojo poreikiams. Originalias STIHL atsargines dalis atpažinsite iš STIHL atsarginės dalies numerio, užrašo STIHL ir, jei reikia, iš STIHL atsarginės dalies ženklo. Ant mažesniųjų dalių gali būti tik ženklas.

Įspėjamieji ir nurodomieji lipdukai visada turi būti švarūs ir įskaitomi. Pažeistus arba atsiklijavusius lipdukus pakeiskite naujais originaliais lipdukais, jų galite įsigyti iš STIHL prekybos atstovo. Jeigu kurią nors konstrukcinę dalį keisite nauja, nepamirškite prie jos priklijuoti tokį patį lipduką.

Darbus prie pjovimo įrangos atlikite tik mūvėdami storas darbinės pirštines, būkite itin atsargūs.

Gera priveržkite visas varžles, kaiščius ir varžtus, ypač visus pjovimo bloko tvirtinimo varžtus, kad įrenginį būtų saugu naudoti.

Reguliariai tikrinkite visą įrenginį (pvz., jei jo nenaudosite žiema), ar jis nesusidėvėjo ir nėra pažeistas. Saugumo sumetimais susidėvėjusias arba pažeistas dalis nedelsdami pakeiskite, kad įrenginys visada būtų saugus eksploatuoti.

4.8 Laikymas ilgesnį laiką nenaudojant

Prieš pastatydami įrenginį uždaroje patalpoje, leiskite jam maždaug 5 minutes atvėsti.

Įsitikinkite, ar įrenginys apsaugotas nuo nesankcionuoto naudojimo (pvz., nuo vaikų).

Prieš padėdami įrenginį (pvz., žiemai), jį kruopščiai išvalykite.

Laikykite įrenginį neprikaištingos būklės.

Laikykite įrenginį ant lygaus pagrindo, kad jis negalėtų nuriedėti.

Sodo smulkintuvą į laikymo vietą padėkite tik sumontavę pripildymo piltuvą.

Pavojus susižaloti prisilietus prie neuždengtų peilių!

4.9 Utilizavimas

Atliekos gali padaryti žalos žmonėms, gyvūnams ir aplinkai, todėl jas reikia tinkamai utilizuoti.

Norėdami sužinoti, kaip tinkamai utilizuoti atliekas, kreipkitės į antrinio perdirbimo centrą arba prekybos atstovą. STIHL rekomenduoja kreiptis į STIHL prekybos atstovą.

Įsitikinkite, ar susidėvėjęs įrenginys bus tinkamai utilizuotas. Prieš utilizuodami įrenginį, padarykite jį netinkamą naudoti. Norėdami išvengti nelaimingų atsitikimų, atjunkite elektros tinklo laidą arba jungiamąjį elektros variklio laidą.

5. Simbolių aprašymas



Dėmesio!

Prieš pradėdami naudoti įrenginį, perskaitykite jo naudojimo instrukciją.

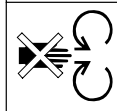
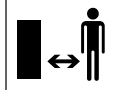

Pavojus susižeisti!

Pašaliniams asmenims neleiskite būti pavojaus zonoje.

Pavojus susižeisti!

Besisukantys įrankiai!
Veikiant įrenginiui, rankų ir kojų nelaikykite prie angų.

Pavojus susižeisti!

Prieš dirbdami su pjovimo įranga, atlikdami techninės priežiūros ar valymo darbus, tikrindami, ar jungiamasis laidas nesusipynęs ir nepažeistas, palikdami įrenginį be priežiūros, išjunkite elektros variklį ir atjunkite elektros tinklo laidą nuo įrenginio.

Naudokite klausos organų apsaugą!

Užsidėkite apsauginius akinius!

Mūvėkite darbinės pirštines!

Pavojus susižeisti!

Nelipkite ant įrenginio.



Pavojus susižeisti!

Į pripildymo piltuvą arba žolės išmetimo šachtą niekada nekiškite rankų, kitų kūno dalių ir drabužių.

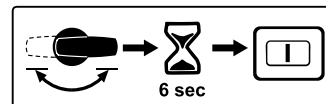

Jei pirminio pasirinkimo jungiklis paspaudžiamas įrenginiui veikiant, jį vėl bus galima pradėti naudoti tik praėjus 6 sekundėms.

6. Komplektas



Pozici Pavadinimas

Vnt.

Pozici	Pavadinimas	Vnt.
A	Pagrindinis įrenginys su apatine piltuvo dalimi	1
B	Viršutinė piltuvo dalis	1
C	Ratų ašis	1
D	Ratus laikantis rėmas	1
E	Ratų fiksatorius	2
F	Varžtas M6 x 55	2
G	Šešiabriaunė veržlė	2
H	Ratas	2
I	Rato gaubtelis	2
J	Rato kamštis	2
K	Veržiamasis kaištis	2
L	Pjaunantis varžtas P6 x 50	2
M	Žolės išmetimo įrenginio dangtis	1
N	Žolės išmetimo įrenginio ilgintuvas	1
O	Juostelė	1

Pozici	Pavadinimas	Vnt.
ja		
P	Kaištis	2
Q	„Torx“ varžtas P5 x 20	3
R	„Torx“ varžtas P5 x 10	2
S	Fiksavimo varžtas	3
T	Montavimo įrankis	1
•	Naudojimo instrukcija	1

7. Įrenginio paruošimas eksploatacijai

- !** **Stenkitės nepažeisti įrenginio!** Kad nepažeistumėte įrenginio, tiksliai laikykitės tolesniame skyriuje „Įrenginio parengimas eksploatacijai“ nurodytų visų priveržimo momentų.

7.1 Ratų ašių ir ratų montavimas



- Rato ašį (C) su ratų atramomis (E), varžtais (F) ir šešiabriaunėmis veržlėmis (G) pritvirtinkite prie ratus laikančio rėmo (D) ir prisukite montavimo įrankiu (T) (**4 - 6 Nm**).
- Užmaukite ratą (H) ant sumontuotos rato ašies.
- Įstumkite rato kamštį (J) ir pritvirtinkite įkaldami veržiamąjį kaištį (K).
- Uždėkite rato gaubtelį (I).
- Tuos pačius veiksmus pakartokite kitoje pusėje.

7.2 Važiuklės ir žolės išmetimo šachtos montavimas



1 Žolės išmetimo įrenginio ilgintuvo montavimas

- Pagrindinį įrenginį (A) uždėkite ant maždaug 15–20 cm aukščio medžio gabalo, kaip pavaizduota paveikslėlyje.
- Žolės išmetimo įrenginio ilgintuvą (N) kabliais (1) iš galo įkabinkite į pagrindinio įrenginio (A) angas (2) ir pasukite žemyn taip, kad priekinė pagrindinio įrenginio dalis būtų įlindusi tiesiai į žolės išmetimo įrenginio ilgintuvo angą.

- Į kablių gaubtus (1) įsukite varžtus (R) (**1–2 Nm**).

2 Važiuklės montavimas

- Važiuklę su ratus laikančiais rėmais (3) stumkite iki galo į pagrindinio įrenginio kreipiklius (4).
- Ratus laikantį rėmą su išlinkiu (5) spauskite į žolės išmetimo angos ilginamojo elemento angą (6).
- Įkiškite varžtus (L) per angas į ratus laikančius rėmus (7) ir priveržkite (**3 - 4 Nm**).

3 Juostelės montavimas

- !** Ratus laikančio rėmo išlinkis (5) turi būti tiksliai žolės išmetimo įrenginio ilgintuvo angose (6).

- Uždėkite juostelę (O) ir įsukite varžtus (Q) (**1 - 2 Nm**).
- Pastatykite įrenginį.

4 Žolės išmetimo įrenginio dangčio montavimas

- Užkabinkite žolės išmetimo įrenginio dangtį (M) ir įspauskite kaiščius (P) (galima naudoti plastikinį plaktuką). Užkabindami atidžiai stebėkite, kad briaunos (8) kairiojoje ir dešiniojoje pusėse, vidinėje žolės išmetimo įrenginio dangčio pusėje būtų tiksliai žolės išmetimo įrenginio ilgintuvo (9) kreipiamajame griovelyje.

7.3 Žolės išmetimo įrenginio dangčio atidarymas ir uždarymas



Žolės išmetimo įrenginio dangčio atidarymas:

- norėdami smulkinti, žolės išmetimo įrenginio dangtį (1) atverskite į viršų ir žolės išmetimo įrenginio ilgintuve užfiksuokite fikساتorių (2).

Žolės išmetimo įrenginio dangčio uždarymas:

- norėdami gabenti arba laikyti taip, kad būtų taupoma vieta, fikساتorių (2) šiek tiek pakelkite, o žolės išmetimo įrenginio dangtį (1) nuleiskite žemyn.

7.4 Viršutinės piltuvo dalies montavimas



- i** Piltuvą gali montuoti tik prekybos atstovas, naudodamas specialius įrankius. STIHL rekomenduoja kreiptis į STIHL prekybos atstovą.
- Uždėkite viršutinę piltuvo dalį (B) ant apatinės piltuvo dalies (1).

- Apsaugą nuo apipurškimo (2) atlenkite į viršų ir laikykite taip, kaip parodyta paveikslėlyje.
- Įsukite varžtus (S).

8. Darbo nuorodos

8.1 Kokias medžiagas galima apdoroti?

Sodo smulkintuvu GHE 355 galima apdoroti ir minkštas, ir kietas medžiagas.

Minkštosios medžiagos:

organiniai augalų likučiai, pavyzdžiui, vaisių ir daržovių atliekos, nupjautos gėlės, medžių lapai ir t. t.

Kietosios medžiagos:

nupjautos šakos, gyvatvorės ir išsišakojusios šakelės.



Nupjautas šakas ir gyvatvorę geriausia smulkinti iš karto baigus dirbti, nes didžiausias našumas pasiekiamas smulkinant šviežias, o ne išdžiūvusias ar šlapias medžiagas.

8.2 Kokių medžiagų apdoroti negalima?

Į sodo smulkintuvą negali patekti akmenų, stiklo, metalinių dalių (vielos, vinių...) arba plastikinių dalių.

Pagrindinė taisyklė:

sodo smulkintuvu negalima smulkinti netinkamų kompostuoti medžiagų.

8.3 Didžiausias šakų skersmuo

Nuorodos tik dėl neseniai nupjautų šakelių:

Didžiausias šakų skersmuo
GHE 355: **35 mm**
GHE 375: **40 mm**

8.4 Operatoriaus darbo sritis

Saugos sumetimais per visą eksploataavimo laiką operatorius turi būti darbo srityje (pilkas plotas).

Kad operatoriaus nepasiektų išsviedžiamos smulkinamos medžiagos, jis turi stovėti ne tiesiogiai už sodo smulkintuvo, o šiek tiek šone (pilka užbrūkšniuotas plotas A).

8.5 Tinkamas sodo smulkintuvo pripildymas



Pavojus susižeisti!

Įstrižai sumontuota peilių įranga gali išsviesti nupjautas šakelės! Norint išvengti sužeidimų dėl išmetimo atgal, sodo smulkintuvą svarbu pripildyti tinkamai. Kai sodo smulkintuvą pildomas iš galinės pusės (t. y. naudotojas stovi darbo srityje (⇒ 8.4), nupjautos šakelės turėtų būti padedamos įstrižai ir pagal atitinkamą simbolį (1) prakišamos kairiojoje piltuvo sienelėje iki peilių įrangos.

Pildydami atsižvelkite į nurodytą didžiausią šakų skersmenį. Didžioji pildymo anga naudojama tik smarkiai išsišakojusioms nupjautoms šakelėms sudėti.

8.6 Indikatorius



Indikatoriuje vaizduojamas simbolis reikšmingas tik veikiant elektros varikliui. Todėl prieš tikrindami indikatorių, įjunkite sodo smulkintuvą. (⇒ 10.5)

Įjungus sodo smulkintuvą, indikatoriuje (1) apdorojama smulkinama medžiaga bus rodoma šiais simboliais:



Nupjautos šakos, gyvatvorės ir išsišakojusios šakelės.



Organiniai augalų likučiai, pavyzdžiui, vaisių ir daržovių atliekos, nupjautos gėlės, medžių lapai ir t. t.

8.7 Tinkama įrenginio apbrova

Sodo smulkintuvo elektros arba vidaus degimo variklis gali būti apkraunamas tik tiek, kad dėl to žymiai nesumažėtų sūkių skaičius. Visada į sodo smulkintuvą kraukite nepertraukiamai ir tolygiai. Jei, dirbant sodo smulkintuvu, elektros variklio sūkių skaičius sumažėja, daugiau į įrenginį medžiagų nekraukite, kad sumažėtų elektros arba vidaus degimo variklio apbrova.

8.8 Apsauga nuo perkrovos

Jei dirbant elektros variklis per daug apkraunamas, įmontuota apsauga nuo perkrovos elektros variklį automatiškai sustabdo.

Maždaug po 10 minučių atvėsimu laiko sodo smulkintuvą galima pradėti eksploatuoti vėl. Jei apsauga nuo perkrovos dažnai suveikia, to priežastis gali būti:

- netinkamas jungiamasis laidas (⇒ 10.1);
- tinklo perkrova;
- įrenginio perkrova dėl per didelio smulkinamos medžiagos kiekio arba atšipusių peilių.

8.9 Kai blokuojamas sodo smulkintuvo pjovimo blokas

Jei smulkinant užsiblokuoja sodo smulkintuvo pjovimo blokas, iš karto išjunkite elektros variklį ir iš tinklo ištraukite elektros laidą. Tuomet nuimkite pripildymo piltuvą ir pašalinkite trikdžių priežastį.

9. Saugos įtaisai

9.1 Elektros variklio apsauga nuo pakartotinio įsijungimo

Įrenginį galima paleisti jungikliu. Įjungti jungiamąjį laidą į kištukinį lizdą nepakanka.

9.2 Apsauginė užsklanda

Elektros variklį ir smulkinimo įrangą leidžiama eksploatuoti tik tinkamai uždarius pripildymo piltuvą. Darbo su įrenginiu metu išsukus dešinįjį gaubto varžtą (jis matomas žiūrint į įrenginį iš priekio), automatiškai išsijungia elektros variklis ir po kelių sekundžių nustoja veikusi smulkinimo įrangą.

9.3 Elektros variklio stabdys

Elektros variklio stabdys iki kelių sekundžių sutrumpina sustojimo laiką, per kurį išjungti peiliai sustoja.

9.4 Apsauginiai gaubtai

Sodo smulkintuvo pripildymo ir žolės išmetimo srityje įrengti apsauginiai gaubtai. Tai yra visas pripildymo piltuvai su viršutine piltuvo dalimi ir apsauga nuo apipurškimo, žolės išmetimo įrenginio ilginatuvai ir dangtis.

Kai naudojami apsauginiai gaubtai, smulkinant užtikrinamas saugus atstumas iki smulkintuvo peilių.

10. Įrenginio naudojimo pradžia



Pavojus susižeisti!

Prieš pradėdami eksploatuoti sodo smulkintuvą, atidžiai perskaitykite skyrių „Jūsų saugumui“ (⇒ 4.) ir atkreipkite dėmesį į visas saugos nuorodas.

- Junkite elektros variklį tik taip, kaip nurodyta naudojimo instrukcijoje. (⇒ 10.5)

10.1 Sodo smulkintuvo įjungimas į elektros tinklą



Sužalojimo pavojus!

Atkreipkite dėmesį į visas saugos nuorodas, pateiktas skyriuje „Įspėjimas – pavojinga elektros srovė“ (⇒ 4.2).



Didžiajai Britanijai skirtuose sodo smulkintuvų modeliuose yra 10 m ilgio jungiamasis laidas su specialiu kištuku. Šiame Didžiajai Britanijai skirtame kištuke įtaisytas saugiklis.

Tinklo įtampa ir darbinė įtampa turi sutapti (žr. specifikacijų lentele).

Elektros tinklo laidą būtina tinkamai apsaugoti. (⇒ 17.)

Kaip jungiamuosius laidus leidžiama naudoti tik tokius laidus, kurie nėra lengvesni nei laidai guminiame vamzdyje **H07 RN-F DIN/VDE 0282**.

Kištukinės jungtys turi būti apsaugotos nuo drėgmės. Naudojant netinkamus ilginamuosius laidus, gali sumažėti darbo našumas ir sugesti elektros variklis.

Mažiausiasis elektros tinklo laido skerspjūvis turi būti **3 x 1,5 mm²**, kai ilgis yra iki **25 m**, arba **3 x 2,5 mm²**, kai ilgis yra iki **50 m**.

Jungiamųjų laidų jungtys turi būti iš gumos arba padengtos guma ir atitikti **DIN/VDE 0620** standartą.

Šis įrenginys skirtas eksploatuoti elektros tiekimo tinkle, kurio pilnutinė sistemos varža Z_{max} perdavimo taške (namo įvade) yra maks. **0,435 omų (esant 50 Hz)**. Naudotojas privalo užtikrinti, kad įrenginys bus eksploatuojamas tik tokiaime elektros tiekimo tinkle, kuris atitinka šiuos reikalavimus. Prireikus dėl pilnutinės sistemos varžos galima teirautis vietinėje elektros tiekimo įmonėje.



Daugiau informacijos apie įjungimą į elektros tinklą galės suteikti kvalifikuotas elektrikas.

10.2 Elektros laido prijungimas



Rinkdamiesi elektros laidą, atsižvelkite į visus skyriaus „Įrenginio įjungimas į elektros tinklą“ punktus (⇒ 10.1).



GHE 355:

- Elektros laido jungtį prijunkite prie įrenginio 3 polių tinklo kištuko (1).

GHE 375:

- Elektros laido jungtį prijunkite prie įrenginio 5 polių tinklo kištuko (2).

10.3 Elektros laido atjungimas



Elektros laidą traukite tik už jungties. Niekada netraukite už paties laido.

Jei eksploatuojant sodo smulkintuvą bus ištrauktas tinklo laidas, įrenginį vėl bus galima pradėti naudoti tik praėjus 12 sekundžių.

10.4 Elektros laido laikiklis

Dirbant su įrenginiu, elektros laido laikiklis sumažina tikimybę, kad jungiamasis laidas netyčia išsitrauks ir taip bus pažeistas įrenginio įjungimo į tinklą laidas. Todėl jungiamasis laidas turi būti perkeltas per elektros laido laikiklį.



Elektros laido įkabinimas laikiklyje:

- prijunkite elektros laidą; (⇒ 10.2)
- iš jungiamojo laido (1) padarykite kilpą ir prakiškite ją per angą (2);

- užkabinkite kilpą ant kablo (3) ir patraukite žemyn.

Elektros laido nukabinimas nuo laikiklio:

- nuimkite elektros laido kilpą nuo kablo (3);
- jungiamojo laido (1) kilpą ištraukite iš angos (2);
- prireikus atjunkite elektros laidą. (⇒ 10.3)

10.5 Sodo smulkintuvo įjungimas



Įrenginyje neturi būti smulkinamos medžiagos, nes ji, vėl jį įjungus, gali būti išsviesta.

Peilių disko blokavimo įranga visuomet turi būti atversta iki galo. (⇒ 11.6)



Jei pirminio nustatymo jungiklis yra vertikaloje padėtyje (vidurinė padėtis), sodo smulkintuvo įjungti nepavyks.

- Prijunkite elektros laidą. (⇒ 10.2)
- Spauskite žalią jungiklio mygtuką (1).

Sodo smulkintuvus paleistas.

10.6 Sodo smulkintuvo išjungimas



Elektros variklį išjunkite tik tada, kai įrenginyje nebelieka susmulkintos medžiagos. Antraip, vėl pradėjus eksploatuoti įrenginį, gali užsiblokuoti peilių diskas.

- Paspauskite raudoną mygtuką (1) ant jungiklio.

Sodo smulkintuvo elektros variklis išjungiamas ir sustabdomas automatiškai.



Pavojus susižeisti!

Išjungę elektros variklį, nepamirškite, kad iš inercijos besisukantys darbo įrankiai visiškai sustoja po kelių sekundžių.

10.7 Pirminio pasirinkimo jungiklis



Sodo smulkintuvais GHE 355 ir GHE 375 galima apdoroti ir minkštas, ir kietas medžiagas. Sukant pirminio pasirinkimo jungiklį, nustatomas smulkinimo metodas.



Jei pirminio pasirinkimo jungiklis bus aktyvintas eksploatuojant įrenginį arba jį išjungus, kol elektros variklis dar veikia iš inercijos (dar nesustojęs), saugumo sumetimais sodo smulkintuvą vėl galima įjungti tik praėjus 6 sekundėms. (⇒ 10.5)



Tik įjungus sodo smulkintuvą, bus teisingai parodyta apdorojama smulkinama medžiaga.

Nustatymo patikrinimas:

- įjunkite sodo smulkintuvą. (⇒ 10.5) Indikatoriuje (1) rodomas šiuo metu nustatytos apdorojamos smulkinamos medžiagos simbolis. (⇒ 8.6)

Nustatymo pakeitimas:

- išjunkite sodo smulkintuvą ir palaukite, kol pjovimo blokas visiškai sustos; (⇒ 10.6)
- pirminio pasirinkimo jungiklį (2) pasukite 180°;

- vėl įjunkite sodo smulkintuvą. (⇒ 10.5) Indikatoriuje (1) rodomas šiuo metu nustatytos apdorojamos smulkinamos medžiagos simbolis. (⇒ 8.6)

10.8 Smulkinimas

- Sodo smulkintuvą stumkite ant lygaus bei tvirtu pagrindu ir saugiai pastatykite.
- Mūvėkite tvirtomis pirštinėmis, užsidėkite apsauginius akinius ir klausos organų apsaugą.
- Atidarykite žolės išmetimo įrenginio dangtį. (⇒ 7.3)
- Prijunkite sodo smulkintuvo elektros laidą. (⇒ 10.2)
- Įjunkite sodo smulkintuvą. (⇒ 10.5)
- Palaukite, kol sodo smulkintuvas pasieks didžiausiąjį sūkių skaičių (tuščiosios eigos sūkių skaičių).
- Patikrinkite, ar smulkinama medžiaga (kietoji arba minkštoji medžiaga) atitinka indikatoriuje rodomą simbolį. (⇒ 8.6)
- Jei rodmuo nesutampa, pakeiskite nustatymą. (⇒ 10.7)
- Į sodo smulkintuvą tinkamai prikraukite smulkinamos medžiagos. (⇒ 8.5)
- Išjunkite sodo smulkintuvą. (⇒ 10.6)

11. Techninė priežiūra



Sužalojimo pavojus!

Siekiant, kad elektros variklis netikėtai neįsijungtų, prieš atlikdami bet kokius techninės priežiūros ir valymo darbus ir prieš dirbdami su pjovimo bloku būtinai ištraukite elektros laidą.



Pavojus susižeisti!

Dirbkite tik su pirštinėmis. Jokiu būdu nelieskite peilio, kol jis dar sukasi.



Jei jums trūksta reikalingų žinių arba pagalbinių priemonių, visada galite kreiptis į prekybos atstovą.

STIHL rekomenduoja, kad techninės priežiūros ir remonto darbus atliktų tik STIHL prekybos atstovas.

STIHL rekomenduoja naudoti originalias STIHL atsargines detales.

11.1 Įrenginio valymas

Techninės priežiūros intervalas: po kiekvieno naudojimo



Kiekvieną kartą pasinaudoję įrenginiu, kruopščiai jį išvalykite. Rūpestinga priežiūra apsaugo jūsų įrenginį nuo gedimų ir pailgina jo eksploatacijos trukmę.



Niekada nenukreipkite vandens srovės į elektros arba vidaus degimo variklio dalis, sandariklius, guolius ir elektrines konstrukcines dalis, pavyzdžiui, jungiklius. Kitaip reikės brangaus remonto.



Jei nešvarumų ir prikibusių likučių neįmanoma pašalinti šepetiu, drėgna šluoste ar mediniu pagaliuku, STIHL siūlo naudoti specialų valiklį (pvz., STIHL specialų valiklį).

Nenaudokite agresyvių valiklių.

Reguliariai valykite peilių diskus.

Įrenginį galima valyti tik pavaizduotoje padėtyje.

- Išmontuokite pripildymo piltuvą. (⇒ 11.4)

Nuvalykite nešvarumus nuo vėdinimo angos (įsiurbimo plyšių) ant elektros variklio korpuso, kad elektros variklis būtų pakankamai aušinamas.

11.2 Techninės priežiūros intervalai

Sodo smulkintuvą **vieną kartą per metus** turėtų apžiūrėti specialistas.

STIHL rekomenduoja kreiptis į STIHL prekybos atstovą.

11.3 Pripildymo piltuvo montavimas



Pavojus susižeisti!

Dirbkite tik mūvėdami tvirtomis apsauginėmis pirštinėmis.



Prieš montuodami pripildymo piltuvą, įsitikinkite, ar pjovimo blokas nėra užblokuotas blokavimo įranga.

- Užkabinkite pripildymo piltuvą (1) už pagrindinio įrenginio (2) tvirtinimo kablių ir pasukite į priekį.
- Gaubto varžtus (3) įsukite ir priveržkite.



Atlikę montavimo darbus, apžiūrėkite ir patikrinkite, ar pripildymo piltuvai tinkamai užkabintas už tvirtinimo kablo.

11.4 Pripildymo piltuvo išmontavimas



Pavojus susižeisti!

Prieš atsukdami gaubto varžtus, ištraukite tinklo kištuką. Dirbkite tik mūvėdami tvirtomis apsauginėmis pirštinėmis.

- Atlaisvinkite gaubto varžtus (1) ir juos išsukite.
- Pasukite pripildymo piltuvą (2) atgal ir nuimkite.

11.5 Peilių komplekto techninės priežiūros intervalas

Techninės priežiūros intervalas: kiekvieną kartą prieš naudojant

Patikrinkite, ar peilių komplektas (susidedantis iš peilių disko, smulkinimo peilių, fiksuojamosios poveržlės, veržiamojo žiedo ir varžto) nesusidėvėjo, yra tinkamai pritvirtintas ir jame nėra įtrūkimų arba kitų pažeidimų.

11.6 Peilių komplekto išmontavimas



Pavojus susižeisti!

Dirbkite tik su pirštinėmis!



Jokiu būdu nelieskite peilių, kol jie dar sukasi.

1 Peilių disko fiksavimas

- Išmontuokite pripildymo piltuvą. (⇒ 11.4)
- Peilių diską (1) pasukite į pavaizduotą padėtį ir iki galo atverskite blokavimo įrangą (2).

2 Peilių komplekto atlaisvinimas

- Varžtą (3) atlaisvinkite montavimo įrankiu (T) ir visiškai išsukite.
- Išimkite varžtą (3), fiksuojamąją poveržlę (4) ir veržiamąjį žiedą (5).

3 Peilių su sparneliu išėmimas

- Išimkite peilį su sparneliu (6), peilį su sparneliu (7) ir peilį su sparneliu (8).

4 Peilių disko nuėmimas

- Atlenkite blokavimo įrangą (2).

- Nukelkite peilių diską (1).

11.7 Peilių komplekto montavimas



Pavojus susižeisti!

Dirbkite tik su pirštinėmis!



Prieš užmaudami peilių komplektą, apžiūrėkite ir patikrinkite, ar peilių diskas ir visi smulkinimo peiliai yra tvarkingi, ar nėra įrantų, įtrūkimų ir sulūžusių vietų.



Prieš užmaudami peilių komplektą, nuvalykite įrenginio peilių laikiklį, peilių diską ir smulkinimo peilius.



Ant peilių disko, įskaitant ir drožimo peilį, bei trijų peilių su sparneliais išdėstyti dantyti peilių laikikliai. Taip galima išvengti netinkamo viso pjovimo bloko montavimo, nes peilius į peilių laikiklį galima įstatyti tik tinkamoje padėtyje.

1 Peilių disko užmovimas

- Užmaukite peilių diską (1) ant peilių laikiklio. Tuo metu stebėkite peilių laikiklio dantukus.

2 Peilių komplekto fiksavimas

- Peilių diską (1) pasukite į pavaizduotą padėtį ir iki galo atverskite blokavimo įrangą (2).

3 Peilių su sparneliu užmovimas



Peilių su sparneliu vidinėje pusėje nurodyti numeriai (3) atitinka montavimo eilės tvarką.

- Užmaukite peilį su sparneliu (4), peilį su sparneliu (5) ir peilį su sparneliu (6).

4 Peilių komplekto pritvirtinimas

- Užmaukite veržiamąjį žiedą (7) ir pritvirtinkite kartu su fiksuojamąja poveržle (8) bei varžtu (9).
- Varžtą (9) priveržkite montavimo įrankiu (T) (**45 - 50 Nm**).
- Vėl nuleiskite blokavimo įrangą (2).
- Sumontuokite pripildymo piltuvą. (⇒ 11.3)

11.8 Peilių susidėvėjimo ribos



Prieš pasiekdami nurodytas susidėvėjimo ribas, atitinkamus peilius apverskite arba pakeiskite. STIHL rekomenduoja kreiptis į STIHL prekybos atstovą.

1 Peilių apžvalga

- 1 kombinuotasis peilis (1)
- 3 peiliai su sparneliais (2)
- 2 draskantys peiliai (3)
- Išmontuokite peilių komplektą. (⇒ 11.6)

2 Kombinuotasis peilis

- Prie kombinuotojo peilio atskaitos briaunos (4) pridėkite liniuotę (5). Atstumas (A) tarp pjovimo briaunos ir liniuotės rodo susidėvėjimą.

Didžiausioji kombinuotojo peilio (1) susidėvėjimo riba (A):

A = 5 mm

3 Peilis su sparneliu



Visų trijų peilių su sparneliu matavimo metodas ir nurodytos vertės yra vienodos.



Dėl netolygios pjovimo briaunų apkrovos peiliai su sparneliu gali susidėvėti nesimetriškai.

- Peilio plotį matuokite dviejuose trijuose matavimo taškuose išilgai pjovimo briaunos. Naudokite mažiausiąją vertę.

Mažiausias peilio plotis (B)

Peilis su sparneliu (2):

B = 40 mm

4 Draskantis peilis



Abiejų draskančių peilių matavimo metodas ir nurodytos vertės yra vienodi.



Dėl netolygios pjovimo briaunų apkrovos draskantys peiliai gali susidėvėti nesimetriškai.

- Peilių pločius matuokite dviejuose trijuose matavimo taškuose išilgai pjovimo briaunų. Naudokite mažiausiąją vertę.

Mažiausieji peilių pločiai (C, D)

Draskantis peilis (3):

C = 23 mm

D = 16 mm

11.9 Smulkinimo peilių galandimas



Smulkinimo peilių galandimo darbus turėtų atlikti tik prekybos atstovas, nes netinkamai nušlifuoti peiliai (netinkamas galandimo kampas, vibracija dėl netinkamai pagალastų peilių ir t. t.) gali turėti neigiamos įtakos sodo smulkintuvo veikimui (smulkinamos medžiagos įtraukimas, ašmenų stabilumas ir t. t.).

- Išmontuokite peilių komplektą. (⇒ 11.6)

Galandimo kampas

Visų smulkinimo peilių galandimo kampas yra **30°**.

Smulkinimo peilių galandimo instrukcija

Smulkinimo peilius reikia pagalašti, kaip nurodyta tolesniuose punktuose:

- galasdami peilius aušinkite, pvz., vandeniu. Atsiradus mėlynam atspalviui, pablogėja peilių pjovimo savybės;
- galaskite peilius tolygiai, nes dėl disbalanso jie gali vibruoti;
- prieš įmontuodami peilius patikrinkite, ar jie nepažeisti: peilius reikia pakeisti, jei pastebite įtrūkių ar įrantų arba peiliai jau nugaląšti iki susidėvėjimo ribos;
- peilio ašmenys galandami, atsižvelgiant į nurodytą pjovimo kampą;
- peilius galaskite prieš ašmenis.

11.10 Elektros variklis ir ratai

Elektros variklio techniškai prižiūrėti nereikia.

Ratų guolių techniškai prižiūrėti nereikia.

11.11 Laikymas ir žiemos pertrauka

Įrenginį laikykite sausoje, uždaroje ir nedulkėtoje patalpoje. Įsitinkinkite, ar įrenginys yra vaikams nepasiekiamoje vietoje.

Įrenginį laikykite tik saugios eksploatuoti būklės.

Visos veržlės, kaiščiai ir varžtai turi būti tvirtai prisukti. Atnaujinkite nebeįskaitomas pavojų ir įspėjamąsias nuorodas.

pritvirtintas prie įrenginio, patikrinkite, ar ant viso įrenginio nėra susidėvėjimo požymių ir pažeidimų. Susidėvėjusias arba pažeistas dalis pakeiskite.

Prieš nutraukdami eksploatavimą, pašalinkite galimus įrenginio gedimus.

Jei įrenginio nenaudosite ilgiau (žiemos pertrauka), atkreipkite dėmesį į šiuos punktus:

- rūpestingai nuvalykite visas išorines įrenginio dalis;
- gerai sutepkite visas judančias dalis.

12. Gabenimas



Pavojus susižeisti!

Prieš gabendami atidžiai perskaitykite skyrių „Jūsų saugumui“, ypač skyrių „Įrenginio gabenimas“, ir laikykitės juose esančių nurodymų. (⇒ 4.4)

Sodo smulkintuvą gabenkite tik esant sumontuotam piltuvui. Prieš keldami įrenginį, atsižvelkite į skyriuje „Techniniai duomenys“ nurodytą svorį. (⇒ 17.)

12.1 Sodo smulkintuvo traukimas arba stūmimas



- Sodo smulkintuvą laikykite už viršutinės piltuvo dalies (1) ir verskite žemyn.
- Tada sodo smulkintuvą galima lėtai traukti (ėjimo greičiu) arba stumti.

12.2 Sodo smulkintuvo pakėlimas arba nešimas



Kelti ir nešti prireiks ne mažiau nei 2 asmenų.

Vilkėkite tinkamais apsauginiais drabužiais, visiškai uždengiančiais dilbius ir viršutinę kūno dalį.

- 1. asmuo: sodo smulkintuvą imkite už viršutinės piltuvo dalies (1) rankenų.
- 2. asmuo: sodo smulkintuvą imkite už žolės išmetimo įrenginio ilgintuvo juostelės (2).
- Sodo smulkintuvą kelkite vienu metu.

12.3 Sodo smulkintuvo gabenimas ant krovimo platformos



- Tinkamomis tvirtinimo priemonėmis užfiksuokite įrenginį, kad jis nenuslystų. Pritvirtinkite lynus arba diržus prie ratus laikancio rėmo (1) arba pripildymo piltuvo (2).

13. Dėvėjimosi mažinimas ir priemonės, padedančios išvengti gedimų

Svarbios gaminių grupės techninės ir kitokios priežiūros nuorodos

Elektriniai sodo smulkintuvai (STIHL GHE)

Bendrovė STIHL neatsako už materialinę ir asmeninę žalą, jei ji kilo dėl naudojimo instrukcijos nuorodų, susijusių su sauga, valdymu ir technine priežiūra, nesilaikymo ar neleistinų priedų arba atsarginių dalių naudojimo.

Būtinai laikykitės toliau pateiktų svarbių nuorodų, kad nesugadintumėte savo STIHL įrenginio ir jis nesusidėvėtų per greitai.

1. Susidėvinčios dalys

Kai kurios STIHL įrenginio dalys, net ir naudojamos pagal paskirtį, dyla. Tai įprasta, todėl, atsižvelgiant į naudojimo pobūdį ir trukmę, šios dalys turi būti laiku pakeistos.

Tokios dalys yra:

- peiliai;
- peilių diskas.

2. Šioje naudojimo instrukcijoje pateiktų nuorodų laikymasis

STIHL įrenginys turi būti naudojamas, techniškai prižiūrimas ir saugomas taip, kaip aprašyta šioje naudojimo instrukcijoje. Už visus gedimus, atsiradusius nesilaikant saugumo nuorodų, priežiūros taisyklių ir techninių reikalavimų, atsako pats naudotojas.

Ypač tai galioja šiais atvejais:

- netinkamai parinkus elektros laidą (skerspįvį),
- naudojant netinkamą elektros jungtį (įtampą),
- kai atliekami gaminio pakeitimai, kurių neaprobavo STIHL,
- naudojant šiam įrenginiui neleistinus, nepritaikytus ar nekokybiškus įrankius ir priedus,
- kai gaminyje naudojamas ne pagal paskirtį,
- naudojant gaminį sporto renginiuose arba varžybose,

- atsiradus gedimams, kai gaminys tebenaudojamas sugedus konstrukcinėms dalims.

3. Techninės priežiūros darbai

Visi darbai, nurodyti skyriuje „Techninė priežiūra“, turi būti atliekami reguliariai.

Jei naudotojas negali šių techninės priežiūros darbų atlikti pats, jis privalo kreiptis į prekybos atstovą.

STIHL rekomenduoja, kad techninės priežiūros ir remonto darbus atliktų tik STIHL prekybos atstovas.

STIHL prekybos atstovai reguliariai mokomi, jiems suteikiama reikalinga techninė informacija.

Neatlikus tokių darbų laiku, gali atsirasti gedimų, už kuriuos atsako pats įrenginio naudotojas.

Prie jų priskiriami ir tokie gedimai:

- elektros variklio pažeidimai dėl netinkamo vėdinimo angų (įsiurbimo plyšių, aušinimo briaunų, ventilatoriaus rato) valymo;
- korozija ir netiesioginiai gedimai dėl netinkamo laikymo;
- įrenginio gedimai, atsiradę dėl nekokybiškų atsarginių dalių naudojimo;
- gedimai dėl ne laiku atliktos ar neatidžios techninės priežiūros, gedimai dėl techninės priežiūros ir remonto darbų, atliktų ne prekybos atstovo dirbtuvėse.

14. Įprastos atsarginės dalys

Sukomplektuotas peilių diskas

6011 700 5100

Kombinuotasis peilis

6011 702 5100

Peilis su sparneliu 1

6011 702 0300

Peilis su sparneliu 2

6011 702 0310

Peilis su sparneliu 3

6011 702 0320

Draskančių peilių komplektas

6011 007 1000

15. Aplinkos apsauga



Susmulkintos medžiagos nereikėtų išmesti su šiukšlėmis, ją galima naudoti kompostui ruošti.

Pakuotės, įrenginys ir priedai pagaminti iš perdirbamų medžiagų, todėl juos reikia atitinkamai utilizuoti.

Jei medžiagos likučius utilizuosite atskirai ir laikydami aplinkos apsaugos reikalavimų, juos bus galima perdirbti bei dar kartą panaudoti. Todėl, pasibaigus įprastam įrenginio naudojimui laikui, jį reikia pristatyti į vertingų medžiagų surinkimo punktą.

15.1 Utilizavimas

Prieš utilizuodami įrenginį, padarykite jį netinkamą naudoti.

Tam atjunkite elektros laidą ir jungiamąjį elektros variklio laidą.

Pavojus susižeisti peiliais!

Net ir susidėvėjusio sodo smulkintuvo niekada nepalikite be priežiūros. Įsitikinkite, ar įrenginys ir peiliai laikomi vaikams nepasiekiamoje vietoje.

16. ES gamintojo atitikties deklaracija

16.1 Sodo smulkintuvas STIHL GHE 355.0, GHE 375.0

„STIHL Tirol GmbH“
Hans Peter Stihl-Straße 5
6336 Langkampfenas
Austrija

atsakingai pareiškia, kad

- konstrukcijos tipas: elektriniai sodo smulkintuvai;
- gamintojo ženklas: STIHL;
- tipas: GHE 355.0, GHE 375.0;
- serijos numeris: 6011

atitinka atitinkamus direktyvų 2000/14/EB, 2006/42/EB, 2014/30/ES ir 2011/65/ES uostatus ir sukonstruotas bei pagamintas pagal gamybos datos metu galiojančias šių standartų versijas: EN 50434, EN 60335-1, EN 55014-1, EN 55014-2, EN 61000-3-2 ir EN 61000-3-3 (kai taikytina).

Dalyvaujančios paskelbtosios institucijos pavadinimas ir adresas:

„TÜV Rheinland LGA Products GmbH“
Tillystraße 2
D-90431 Niurnbergas

Nustatant išmatuotojo ir garantuotojo garso galios lygį buvo laikomasi direktyvos 2000/14/EB, V priedo.

- Išmatuotasis garso galios lygis: 97,4 dB(A).

– Garantuotasis garso galios lygis:
100 dB(A).

Techniniai dokumentai saugomi „STIHL
Tirol GmbH“ produktų autorizavimo
skyriuje.

Pagaminimo metai ir variklio numeris
nurodyti ant sodo smulkintuvo.

Langkampfenas, 02.11.2020

„STIHL Tirol GmbH“

einantis pareigas

Matthias Fleischer, tyrimų ir plėtros srities
vadovas

einantis pareigas

Sven Zimmermann, kokybės užtikrinimo
srities vadovas

17. Techniniai duomenys

GHE 355.0 / GHE 375.0:

Serijos Nr.	6011
Dažnis	50 Hz
Apsaugos klasė	I

GHE 355.0 / GHE 375.0:

Apsaugos tipas	apsaugotas nuo drėgmės (IPX4)
Darbo režimas	P40
	40 s apkrovos trukmė
	60 s trukmės tuščioji eiga
Pjovimo bloko pavara	nuolatinė
Pagal direktyvą 2000/14/EC:	
Garantuotasis garso galios lygis L_{WAd}	100 dB(A)
Rato \emptyset	250 mm
Ilgis / plotis / aukštis	122/50/141

GHE 355.0:

Variklis, tipas	Elektros variklis (~)
Gamintojas	ATB
Tipas	BSRBF 0,75/2-C
Įtampa	230 V~
Galia	2500 W
	2000 W (GB)
	2000 W (CH)
Saugiklis*	16 A
	10 A (CH)

Didžiausias šakų skersmuo	35 mm
Nominalus elektros variklio sūkių skaičius	2750 sūk./min.
Pagal direktyvą 2006/42/EC:	
Garso slėgio lygis darbo vietoje L_{pA}	94 dB(A)
Neapibrėžtis K_{pA}	3 dB(A)

GHE 355.0:

Svoris	30 kg
	29 kg (CH)
	32 kg (GB)

GHE 375.0:

Variklis, tipas	Elektros variklis (~3)
Gamintojas	ATB
Tipas	BSRF 0,75/2-C
Įtampa	400 V~
Galia	3000 W
Saugiklis*	10 A
Didžiausias šakų skersmuo	40 mm
Nominalus elektros variklio sūkių skaičius	2810 sūk./min.
Pagal direktyvą 2006/42/EC:	
Garso slėgio lygis darbo vietoje L_{pA}	95 dB(A)
Neapibrėžtis K_{pA}	3 dB(A)
Svoris	31 kg

* Dėmesio!

Jei tinklo apsauga mažesnė nei 16 A, paleidžiant įrenginį arba esant didelei apkrovai gali dažnai suveikti tinklo saugiklis.

17.1 REACH

REACH – tai EB reglamentas dėl cheminių medžiagų registracijos, įvertinimo, autorizacijos ir apribojimų.

Informacija apie REACH reglamento (EB) Nr. 1907/2006 vykdymą pateikta adresu www.stihl.com/reach.

18. Gedimų paieška

- ✘ Jei reikia, kreipkitės į prekybos atstovą. STIHL rekomenduoja kreiptis į STIHL prekybos atstovą.

Sutrikimas

Nepasileidžia elektros variklis

Galima priežastis

- Įjungta elektros variklio apsauga.
- Nėra tinklo įtampos.
- Pažeistas jungiamasis laidas / kištukas, kištuko jungtis arba jungiklis.
- Pažeistas Didžiąjai Britanijai skirtas kištuko saugiklis (taikoma tik Didžiąjai Britanijai skirtiems įrenginiams).
- Netinkamai uždarytas pripildymo piltuvus – veikia apsauginis skyriklis (apsauginė užsklanda).
- Užblokuotas peilių diskas.
- Neatstatyta blokavimo įranga.

Ką daryti?

- Leiskite įrenginiui atvėsti (⇒ 8.8), (⇒ 10.7).
- Patikrinkite elektros laidą ir saugiklį ✘ (⇒ 10.1).
- Patikrinkite arba pakeiskite laidą, kištuką, jungtį ir jungiklį (paveskite tai padaryti kvalifikuotam elektrikui) ✘ (⇒ 10.1).
- Pakeiskite saugiklį ✘ (⇒ 10.1).
- Tinkamai uždarykite ir priveržkite pripildymo piltuvą (⇒ 11.3).
- Išmontuokite pripildymo piltuvą ir iš korpuso pašalinkite smulkinimo likučius (dėmesio: atjunkite elektros laidą) (⇒ 11.4).
- Atstatykite blokavimo įrangą (⇒ 11.7).

Sutrikimas:

Sumažėjo smulkinimo galia.

Galima priežastis:

- Atšipo peiliai.
- Peiliai buvo blogai pagaląsti.
- Per ilgas elektros laidas.
- Sulinko peilių diskas.

Ką daryti?

- Pakeiskite arba pagaląskite smulkinimo peilį ✘ (⇒ 11.9), (⇒ 11.8).
- Tinkamai pagaląskite peilius ✘ (⇒ 11.9).
- Naudokite trumpesnį elektros laidą (⇒ 10.1).
- Apžiūrėdami patikrinkite peilių diską ✘.

Sutrikimas

Nupjautos šakelės neištraukiamos

Galima priežastis

- Neteisinga peilių disko sukimosi kryptis.
- Peiliai atšipo arba buvo netinkamai pagaląsti

Ką daryti?

- Pakeiskite peilių disko sukimosi kryptį (⇒ 10.7).
- Papildomai pagaląskite kombinuotąjį peilį ir atsižvelkite į tikslų galandimo kampą ✘ (⇒ 11.9).

Sutrikimas:

Nepavyksta sumontuoti pripildymo piltuvo.

Galima priežastis:

- Neatstatyta blokavimo įranga.

Ką daryti?

- Gražinkite blokavimo įrangą į pradinę padėtį (⇒ 11.7).

19. Techninės priežiūros planas

19.1 Perdavimo patvirtinimas

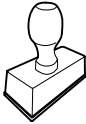
Modelis:	_____
Serijos Nr.:	<input type="text"/> <input type="text"/> <input type="text"/> <input type="text"/> <input type="text"/> <input type="text"/> <input type="text"/> <input type="text"/> <input type="text"/> <input type="text"/>
Data:	<input type="text"/> <input type="text"/> <input type="text"/> <input type="text"/> <input type="text"/> <input type="text"/> <input type="text"/> <input type="text"/>
	
Kita techninė priežiūra	
Data:	<input type="text"/> <input type="text"/> <input type="text"/> <input type="text"/> <input type="text"/> <input type="text"/> <input type="text"/> <input type="text"/>

19.2 Techninės priežiūros patvirtinimas



Atlikdami techninės priežiūros darbus, perduokite šią naudojimo instrukciją STIHL prekybos atstovui. Jis patvirtins atspausdintuose laukeliuose, kad buvo atlikti techninės priežiūros darbai.

 Techninės priežiūros atlikimo data

 Kitos techninės priežiūros data

Stimată clientă, stimate client,

ne bucurăm că ați ales STIHL. Dezvoltăm și executăm produsele noastre în calitate de vârf, conform nevoilor clienților noștri. În felul acesta iau naștere produse de mare fiabilitate chiar și în condiții de solicitare extremă.

STIHL înseamnă calitate de vârf și în domeniul de service. Atelierele noastre de specialitate oferă consiliere și instrucțiuni competente, ca și o îngrijire tehnică cuprinzătoare.

Vă mulțumim pentru încredere și vă dorim multă bucurie cu produsul STIHL pe care îl dețineți.



Dr. Nikolas Stihl

**IMPORTANT! ÎNAINTE DE UTILIZARE,
CITIȚI ȘI PĂSTRAȚI INSTRUCȚIUNILE.**

1. Cuprins

Despre aceste instrucțiuni de utilizare	408	Umplerea corectă a tocătorului de grădină	417
Generalități	408	Afișajul	417
Indicații privind citirea instrucțiunilor de utilizare	408	Încărcarea corectă a aparatului	417
Variante în funcție de țară	409	Protecția la suprasarcină	417
Descrierea aparatului	409	Când unitatea de tăiere a tocătorului de grădină se blochează	418
Pentru siguranța dvs.	409	Dispozitive de siguranță	418
Generalități	409	Sistemul de blocare la repornire accidentală a motorului electric	418
Avertizare – Pericole datorate curentului electric	410	Blocaj de siguranță	418
Îmbrăcămintea și echipamentul de lucru	411	Frâna motorului electric	418
Transportul aparatului	411	Apărători de protecție	418
Înainte de începerea lucrului	411	Punerea în funcțiune a aparatului	418
În timpul lucrului	412	Conectarea electrică a tocătorului de grădină	418
Întreținerea și repararea	413	Conectarea cablului de alimentare	418
Depozitarea în cazul pauzelor de funcționare mai lungi	414	Deconectarea cablului de alimentare	419
Evacuarea la deșeuri	414	Sistemul de detensionare cablu	419
Descrierea simbolurilor	415	Pornirea tocătorului de grădină	419
Conținutul pachetului	415	Oprirea tocătorului de grădină	419
Pregătirea aparatului pentru lucru	415	Comutatorul de preselecție	419
Montarea axului roții și a roților	415	Tocarea	420
Montarea sistemului de rulare și a jgheabului de evacuare	416	Întreținerea	420
Deschiderea și închiderea clapetei de evacuare	416	Curățarea aparatului	420
Montarea părții superioare a pâlniei	416	Intervale de service	420
Indicații pentru lucru	416	Montarea pâlniei de umplere	421
Ce material poate fi prelucrat?	416	Demontarea pâlniei de umplere	421
Ce material nu poate fi prelucrat?	416	Intervalul de service pentru setul de cuțite	421
Diametrul maxim al crengilor	417	Demontarea setului de cuțite	421
Zona de lucru a operatorului	417	Montarea setului de cuțite	421
		Limitele de uzură a cuțitelor	422
		Ascuțirea cuțitelor tocătorului	422
		Motorul electric și roțile	423
		Conservarea și pauza de iarnă	423

Transportul	423
Tragerea sau împingerea tocătorului de grădină	423
Ridicarea sau deplasarea tocătorului de grădină	423
Transportul tocătorului de grădină pe o suprafață de încărcare	423
Reducerea uzurii și evitarea deteriorărilor	423
Piese de schimb cerute mai frecvent	424
Protecția mediului	424
Evacuarea la deșeuri	425
Declarația de conformitate UE	425
Tocătoarele de grădină STIHL GHE 355.0, GHE 375.0	425
Specificații tehnice	425
REACH	426
Identificarea cauzelor defecțiunilor	426
Planul de întreținere	427
Confirmare de predare	427
Confirmare de service	427

2. Despre aceste instrucțiuni de utilizare

2.1 Generalități

Aceste instrucțiuni de utilizare reprezintă **instrucțiuni de utilizare originale** ale producătorului în sensul directivei UE 2006/42/EC.

Firma STIHL lucrează permanent la dezvoltarea gamei sale de produse; de aceea ne rezervăm dreptul de a efectua modificări ale echipamentului livrat în ceea ce privește forma, tehnologia sau dotările.

Din acest motiv, nu se pot solicita daune sau alte pretenții pe baza datelor și figurilor din această broșură.

În aceste instrucțiuni de utilizare pot fi descrise modele care nu sunt disponibile în fiecare țară.

Aceste instrucțiuni de utilizare sunt protejate conform dreptului de autor. Toate drepturile rămân rezervate, în special dreptul de multiplicare, traducere și prelucrare cu sisteme electronice.

2.2 Indicații privind citirea instrucțiunilor de utilizare

Imaginile și textele descriu anumite operații.

Toate simbolurile aplicate pe aparat sunt explicate în aceste instrucțiuni de utilizare.

Direcția în care se privește:

Direcția privirii în timpul utilizării **stânga și dreapta** în instrucțiunile de utilizare: utilizatorul se află în spatele aparatului (poziția de lucru).

Trimiteri la capitole:

Cu ajutorul unei săgeți se face trimitere la capitole și subcapitole pentru mai multe detalii. Exemplul următor face trimitere la un capitol: (⇒ 4.)

Marcarea pasajelor de text:

Instrucțiunile descrise pot fi marcate în următoarele moduri.

Operații care necesită intervenția utilizatorului:

- Se deșurubează șurubul (1) cu o șurubelniță, se acționează maneta (2)
- ...

Enumerări de ordin general:

- Utilizarea produsului la manifestări sportive sau concursuri

Texte cu semnificație suplimentară:

Pentru a le evidenția suplimentar în instrucțiunile de utilizare, pasajele de text cu semnificație suplimentară sunt marcate cu unul dintre simbolurile descrise în continuare.



Pericol!

Pericol de accidentare sau rănire gravă a persoanelor. Trebuie adoptat sau trebuie evitat un anumit comportament.



Avertizare!

Pericol de rănire a persoanelor. Printr-un anumit comportament se previn răniri posibile sau probabile.



Atenție!

Rănirile ușoare sau daunele materiale pot fi prevenite printr-un anumit comportament.



Indicație

Informații pentru o mai bună folosire a aparatului și pentru prevenirea posibilelor greșeli de utilizare.

Texte cu trimitere la figuri:

Figurile care explică utilizarea aparatului le găsiți la începutul instrucțiunilor de utilizare.

Simbolul cameră foto servește la asocierea figurilor de pe paginile cu figuri cu pasajele de text corespunzătoare din instrucțiunile de utilizare.



2.3 Variante în funcție de țară

STIHL livrează aparatele cu ștechere și comutatoare diferite, în funcție de țara de destinație.

În imagini sunt reprezentate aparatele cu ștechere Euro; racordul la rețea al aparatelor cu alte tipuri de ștechere se face în același mod.

3. Descrierea aparatului



- 1 Aparat de bază
- 2 Parte inferioară pâlnie
- 3 Mâner de prindere
- 4 Parte superioară pâlnie
- 5 Șuruburi de închidere
- 6 Jgheab de evacuare
- 7 Picior tubular
- 8 Roată
- 9 Întrerupător
- 10 Sistem de detensionare
- 11 Ștecher de rețea GHE 355
- 12 Ștecher de rețea GHE 375
- 13 Etichetă cu caracteristici, cu numărul mașinii

4. Pentru siguranța dvs.

4.1 Generalități



În timpul lucrului cu aparatul se vor respecta neapărat următoarele instrucțiuni de prevenire a accidentelor.



Înainte de prima punere în funcțiune, instrucțiunile de utilizare trebuie citite cu atenție și integral. Păstrați cu grijă instrucțiunile de utilizare pentru a putea fi folosite ulterior.

Aceste măsuri de precauție sunt indispensabile pentru siguranța dvs., dar enumerarea lor nu este limitativă. Utilizați aparatul întotdeauna cu grijă și spirit de răspundere și aveți în vedere că utilizatorul aparatului este responsabil în cazul accidentării unor persoane sau al deteriorării bunurilor acestora.

Familiarizați-vă cu elementele de comandă și cu utilizarea aparatului.

Folosirea aparatului este permisă numai persoanelor care au citit instrucțiunile de utilizare și sunt familiarizate cu manevrarea acestuia. Înainte de prima punere în funcțiune, utilizatorul trebuie să se preocupe să-și însușească instrucțiunile practice și de specialitate. Utilizatorul va fi instruit de către vânzător sau de către un alt specialist asupra modului în care se lucrează în siguranță cu acest aparat.

Cu ocazia acestei instruirii, utilizatorul trebuie atenționat asupra faptului că, pentru utilizarea aparatului, este nevoie de atenție și concentrare deosebite.

Riscurile reziduale nu pot fi evitate, chiar și în cazul utilizării acestui aparat în mod corespunzător.



Pericol de moarte prin asfixiere!

Pericol de asfixiere pentru copii dacă se joacă cu materialul de ambalare. Materialul de ambalare nu se va ține în niciun caz la îndemâna copiilor.

Aparatul, împreună cu toate accesoriile atașate, poate fi transmis, respectiv împrumutat, numai unor persoane care au fost instruite sau sunt familiarizate în principiu cu acest model și cu utilizarea lui. Instrucțiunile de utilizare constituie parte integrantă a aparatului și trebuie să-l însoțească.

Asigurați-vă că utilizatorul este apt din punct de vedere fizic, senzorial și mental, să opereze și să lucreze cu aparatul. Dacă utilizatorul este doar parțial apt din punct de vedere fizic, senzorial sau mental, utilizatorul are voie să lucreze cu aparatul doar sub supraveghere sau după ce a fost instruit de o persoană responsabilă.

Asigurați-vă că utilizatorul este major și a fost format profesional sub supraveghere, conform reglementărilor naționale.

Folosiți aparatul numai dacă sunteți odihnit și vă aflați într-o stare fizică și psihică bună. În cazul în care sănătatea vă este afectată, întrebați medicul dvs. dacă lucrul cu aparatul este oportun. După consumul de alcool, de droguri sau de medicamente care diminuează capacitatea de reacție, nu este permis lucrul cu acest aparat.

Aparatul este conceput pentru utilizare privată.

Atenție – pericol de accidentare!

Tocătoarele de grădină STIHL sunt adecvate pentru mărunțirea materialului cu crengi și a resturilor de plante. Nu este permisă o altă utilizare, aceasta putând fi periculoasă sau de natură a produce deteriorări aparatului.

Tocătorul de grădină nu poate fi folosit (enumerare incompletă):

- pentru alte materiale (de exemplu: sticlă, metal).

- pentru lucrări care nu sunt descrise în aceste instrucțiuni de utilizare.
- pentru producerea de alimente (de exemplu mărunțirea gheții, pregătirea decoctului).

Din motive de siguranță sunt interzise orice modificări ale aparatului, în afară de montarea competentă a accesoriilor atestate de STIHL; în caz contrar se pierde garanția. Informații despre accesoriile atestate obțineți de la distribuitorul autorizat STIHL.

Sunt interzise orice modificări aduse aparatului în scopul modificării puterii sau turației motorului cu ardere internă, respectiv ale motorului electric.

Nu este permisă transportarea cu aparatul a obiectelor, animalelor sau persoanelor, în special a copiilor.

La utilizarea în spații publice, parcuri, terenuri de sport, pe drumuri și în întreprinderi agricole și forestiere, sunt necesare măsuri sporite de precauție.

Nu dați drumul la aparat, decât dacă se află pe o suprafață plană și nu poate rula singur de pe aceasta.

4.2 Avertizare – Pericole datorate curentului electric



Atenție! Pericol de electrocutare!

Deosebit de importante din punct de vedere al siguranței electrice sunt cablul de rețea, ștecherul acestui cablu, întrerupătorul de pornire / oprire și cablul de alimentare. Pentru a nu se expune pericolului de electrocutare, nu este permisă utilizarea cablurilor de alimentare, prizelor și ștecherelor deteriorate sau care nu corespund normativelor.

Din acest motiv, cablurile de alimentare vor fi verificate periodic cu privire la semnele unei deteriorări sau îmbătrâniri (fragilitate).

Puneți aparatul în funcțiune numai așezat cu cablul de alimentare desfășurat.

În cazul utilizării unui tambur cu cablu, acesta trebuie complet desfășurat înainte de întrebuințare.

Nu utilizați niciodată un cablu prelungitor deteriorat. Înlocuiți astfel de cabluri defecte cu unele noi și nu efectuați reparații la cablurile prelungitoare.

În cazul în care cablul de rețea, respectiv cablul prelungitor, se defectează în timpul funcționării, acestea vor fi deconectate urgent de la alimentarea electrică. Nu se ating niciodată cablul de rețea, respectiv cablul prelungitor, dacă sunt deteriorate.



Aparatul nu poate fi utilizat în cazul în care cablurile de alimentare sunt deteriorate sau uzate. Verificați în special cablul de rețea în privința unor eventuale deteriorări sau îmbătrâniri.

Lucrările de întreținere și reparații la cablurile de rețea pot fi efectuate numai de personal de specialitate, special instruit.

Pericol de electrocutare!

Un cablu de alimentare deteriorat nu se va conecta la priză și nu se va atinge înainte de a fi deconectat de la priză.

Atingeți unitatea de tăiere (cuțitul) numai după ce aparatul este deconectat de la rețea.

Asigurați-vă întotdeauna de protecția suficientă prin siguranțe a cablurilor de rețea utilizate.



Nu lucrați pe ploaie sau în mediu umed.

Se vor folosi exclusiv cabluri prelungitoare cu protecție la umezeală pentru uz în exterior, adecvate pentru utilizarea cu acest aparat (⇒ 10.).

Cablul de alimentare se va decupla ținând de priză și de ștecher, nu trăgând direct de cablu.

Nu lăsați aparatul neprotejat în ploaie.

Dacă aparatul este cuplat la un generator electric, trebuie avut în vedere că, datorită variațiilor de tensiune, el se poate defecta.

Aparatul se va conecta numai la o priză care dispune de un releu diferențial de protecție, cu un curent de declanșare de cel mult 30 mA. Indicații mai amănunțite vă va oferi electricianul.

4.3 Îmbrăcămintea și echipamentul de lucru



Purtați întotdeauna în timpul lucrului încălțăminte rezistentă, cu talpă aderentă. Nu lucrați descălțat sau încălțat, de exemplu, cu sandale.



Purtați întotdeauna mănuși de protecție rezistente în timpul lucrului, mai ales la lucrări de întreținere și la transportul aparatului.



În timpul lucrului, purtați întotdeauna ochelari de protecție și antifoane. Purtați aceste articole pe întreaga perioadă a lucrului.



La lucrul cu aparatul trebuie purtată îmbrăcămintea adecvată și strânsă pe corp, respectiv salopetă, nu halat de lucru. În timpul lucrului cu aparatul, nu purtați fular, cravată, bijuterii și nici panglici, șireturi sau alte piese de îmbrăcămintea care se depărtează de corp.

Pe întreaga perioadă a lucrului și în timpul tuturor lucrărilor efectuate la aparat, părul lung trebuie protejat și asigurat (batic, șapcă etc.).

4.4 Transportul aparatului

Lucrați numai cu mănuși pentru a evita rănirea la atingerea pieselor ascuțite sau fierbinți ale aparatului.

Nu transportați aparatul cu motorul electric în funcțiune. Înainte de transport opriți motorul electric, așteptați să se oprească cuțitele și scoateți ștecherul din priză.

Aparatul se va transporta numai cu motorul electric răcit.

Transportați aparatul numai cu pâlnia de umplere montată conform instrucțiunilor.

Pericol de accidentare din cauza cuțitelor neacoperite!

Aveți în vedere greutatea aparatului, în special în cazul răsturnării pe o parte.

Folosiți dispozitive adecvate de încărcare (rampe de încărcare, dispozitive de ridicare).

Asigurați aparatul pe suprafața de încărcare cu elemente de fixare dimensionate corespunzător (chingi, cabluri etc.), în punctele de fixare indicate în aceste instrucțiunile de utilizare. (⇒ 12.3)

Împingeți sau trageți aparatul numai la pas. Nu îl remorcați!

La transportul aparatului, aveți în vedere reglementările legale din zonă, în special cele referitoare la asigurarea încărcăturii și la transportul obiectelor pe suprafețe de încărcare.

4.5 Înainte de începerea lucrului

Asigurați-vă că aparatul va fi folosit numai de către persoane care cunosc instrucțiunile de utilizare.

Respectați reglementările locale referitoare la orele de utilizare a aparatelor de grădină acționate cu motor cu ardere internă, respectiv cu motor electric.

Înainte de utilizarea aparatului, se vor înlocui toate piesele defecte precum și cele uzate sau deteriorate. Etichetele referitoare la pericole și la avertizări de pe aparat care sunt deteriorate sau care au devenit ilizibile vor fi înlocuite.

Distribuitorul dvs. STIHL vă poate pune la dispoziție etichete și toate celelalte piese de schimb.

Verificați înainte de pornire

- dacă aparatul este în stare sigură de funcționare. Aceasta înseamnă că toate apărătorile și dispozitivele de protecție se află la locul lor și sunt în stare perfectă.
- dacă racordul electric se face la o priză instalată conform reglementărilor.
- dacă izolația cablului de alimentare și a cablului prelungitor, ștecherul și cuplorul sunt în stare corespunzătoare.
- dacă întregul aparat (carcasă motor electric, dispozitive de protecție, elemente de fixare, cuțite, ax cuțit, discuri de tăiere etc.) nu este uzat sau deteriorat.
- dacă nu se află material de tocat în aparat și dacă pâlnia de umplere este goală.
- dacă sunt prezente, respectiv bine strânse, toate șuruburile, piulițele și celelalte elemente de fixare. Înainte de pornire, se vor strânge bine șuruburile și piulițele slăbite (atenție la cuplurile de strângere).

Utilizați aparatul numai în aer liber și nu în apropierea unui perete sau a altui obiect rigid, pentru a diminua pericolul de accidentare sau de producere a pagubelor materiale (limitarea posibilității utilizatorului de a se feri, spargere de geamuri, zgârieturi la autovehicule etc.)

Aparatul trebuie așezat într-o poziție sigură, pe o suprafață orizontală și solidă.

Nu utilizați aparatul pe o suprafață pavată sau pe care este presărat pietriș, deoarece materialul aruncat în afară sau ridicat în vârtej poate provoca răni.

Înainte de fiecare punere în funcțiune, se va verifica dacă aparatul este închis conform instrucțiunilor. (⇒ 11.3)

Familiarizați-vă cu întrerupătorul de pornire / oprire, pentru a putea reacționa rapid și corect în situații de urgență.

Dispozitivul de protecție împotriva stropirii din pâlnia de alimentare trebuie să acopere orificiul pentru umplere și trebuie să fie intact – schimbați dispozitivul de protecție împotriva stropirii dacă este defect.

Pericol de accidentare!

Puneți aparatul în funcțiune numai în stare montată corespunzător. Dacă unele piese lipsesc de pe aparat (de exemplu roți), nu se mai păstrează distanțele de siguranță prescrise iar aparatul poate avea o stabilitate micșorată.

Înainte de fiecare pornire, se va verifica vizual dacă aparatul se află în stare corespunzătoare instrucțiunilor!

Stare corespunzătoare instrucțiunilor înseamnă că aparatul este asamblat complet, în special că:

- partea superioară a pâlniei este montată pe partea inferioară a acesteia;
- pâlnia de alimentare este montată pe aparatul de bază și ambele șuruburi de închidere sunt strânse bine,
- suportul de roată este complet montat,
- ambele roți sunt montate;
- toate dispozitivele de protecție (jgheabul de evacuare, dispozitivul de protecție împotriva stropirii etc.) trebuie să fie montate și în bună stare;

- unitatea de tăiere (discul de tăiere) este montat;
- toate cuțitele sunt montate conform instrucțiunilor.

Dispozitivele de cuplare și de siguranță montate pe aparat nu trebuie îndepărtate sau dezactivate.

Verificați vizual dacă discul de tăiere nu prezintă defecte sau deformări și, dacă este cazul, schimbați-l.

4.6 În timpul lucrului

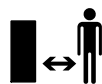

Nu lucrați niciodată dacă în zona periculoasă se află animale sau persoane, în special copii.

Nu utilizați aparatul pe ploaie, pe furtună și, în special, atunci când există pericol de trăsnet.

Când solul este umed, există pericol mărit de accidentare datorită stabilității reduse. Trebuie lucrat cu deosebită atenție pentru a preveni alunecarea. Dacă este posibil, evitați utilizarea aparatului când solul este umed.

Lucrați numai la lumina zilei sau la o lumină artificială suficient de intensă.

Zona de lucru trebuie menținută în ordine și curățenie pe toată durata lucrului. Se vor îndepărta obiectele ce prezintă pericol de împiedicare, cum ar fi pietre, crengi, cabluri etc.

Suprafața pe care stă operatorul nu trebuie să se afle la un nivel mai ridicat decât cea pe care se află aparatul.

Pornirea:

Înainte de pornire, aduceți aparatul într-o poziție sigură și așezați-l vertical. Aparatul nu poate fi pus în funcțiune în niciun caz culcat.

Porniți aparatul cu atenție, conform indicațiilor din capitolul „Punerea în funcțiune a aparatului”. (⇒ 10.5)

Nu stați în fața deschiderii de evacuare la pornirea motorului cu ardere internă, respectiv a motorului electric. La pornire, în tocătorul de grădină nu trebuie să se afle material de tocat. Materialul de tocat ar putea fi aruncat în afară și ar putea produce accidente.

Aparatul nu trebuie înclinat la pornire.

Se vor evita pornirile repetate într-un interval scurt, în special „joaca” la întrerupătorul de pornire- / oprire. Pericol de supraîncălzire a motorului electric!

La pornirea acestui aparat, datorită variațiilor de tensiune provocate în cazul unor condiții nefavorabile ale rețelei electrice, pot fi perturbate alte aparate legate pe același circuit electric. În acest caz, se vor lua măsuri adecvate (de exemplu conectarea la alt circuit electric decât cel al aparatului afectat, utilizarea aparatului pe un circuit electric cu o impedanță mai mică).

Utilizarea în regim de lucru:



Pericol de accidentare!

Nu duceți niciodată mâinile sau picioarele peste, sub sau către piesele care se rotesc.

În timpul funcționării aparatului, nu țineți niciodată fața sau alte părți ale corpului deasupra pâlniei de umplere sau în fața orificiului de evacuare. Păstrați

Întotdeauna o distanță corespunzătoare a capului și corpului față de deschiderea de umplere.



Nu introduceți niciodată mâinile, alte părți ale corpului sau îmbrăcămintea în pâlnia de umplere sau în canalul de evacuare. Există un pericol major de accidentare pentru ochi, față, degete, mâini etc.

Aveți grijă întotdeauna să vă păstrați echilibrul și să aveți o poziție stabilă. Nu vă aplecați înainte.

Nu este permisă manevrarea protectorului împotriva stropirii (de exemplu îndepărtarea, rabatarea în sus, prinderea, deteriorarea) în timpul funcționării.

La umplerea cu material, utilizatorul trebuie să stea în zona descrisă de lucru a operatorului. Rămâneți pe întreaga durată a lucrului în zona de lucru și în nici un caz în zona de evacuare. (⇒ 8.4)

Pericol de accidentare!

În timpul funcționării, materialul de tocat poate fi aruncat înapoi în sus. Din acest motiv, purtați ochelari de protecție și țineți fața departe de deschiderea de umplere.

Nu răsturnați niciodată aparatul în timp ce motorul cu ardere internă, respectiv motorul electric funcționează.

Dacă aparatul se răstoarnă în timpul funcționării, opriți imediat motorul electric și scoateți din priză ștecherul cablului de alimentare.

Aveți grijă ca materialul de tocat să nu se blocheze în jgheabul de evacuare deoarece acest lucru duce la scăderea calității operației de tocare sau la aruncarea înapoi în afară a materialului.

La umplerea tocătorului cu material, se va avea grijă, în special, ca în camera de tocare să nu ajungă diverse corpuri străine, precum piese metalice, pietre, mase plastice, sticlă și altele, deoarece acestea pot produce deteriorări sau aruncări înapoi în afară a materialelor din pâlnia de umplere. Din același motiv, se vor înlătura blocajele.

La umplerea tocătorului de grădină cu crengi, se pot produce aruncări înapoi. Purtați mănuși!



Aveți în vedere că scula de tăiere continuă să se rotească mai multe secunde până la oprirea definitivă.

Opriti motorul electric, scoateți ștecherul din priză și lăsați toate sculele aflate încă în mișcare de rotație să se oprească complet,

- înainte de a pleca de lângă aparat, respectiv când aparatul rămâne nesupravegheat,
- înainte de a muta, a ridica, a deplasa, a bascula, a împinge sau a trage aparatul,
- înainte de a desface șuruburile de închidere și a deschide aparatul,
- înainte de a transporta aparatul,
- înainte de a înlătura blocaje sau înfundări la unitatea de tăiere, în pâlnia de umplere sau în canalul de evacuare,
- înainte de a executa lucrări la discul de tăiere,
- înainte de a verifica sau curăța aparatul sau înainte de a efectua alte lucrări pe acesta.

Dacă în scula de tăiere ajung corpuri străine, dacă aparatul produce zgomote neobișnuite sau dacă vibrează, opriți

imediat motorul electric și lăsați aparatul să se oprească. Scoateți ștecherul din priză, îndepărtați pâlnia de umplere și efectuați următoarele operații:

- Verificați aparatul, îndeosebi unitatea de tăiere (cuțit, discul de tăiere, port-cuțit, șurub cuțit, inel de fixare), cu privire la eventuale deteriorări și apelați pentru reparațiile necesare la un specialist, înainte de a reporni aparatul și de a lucra din nou cu el.
- Verificați dacă toate piesele unității de tăiere sunt bine strânse; dacă este cazul, strângeți șuruburile (atenție la cuplurile de strângere).
- Apelați la un specialist pentru înlocuirea sau repararea pieselor deteriorate; piesele de schimb trebuie să prezinte aceleași caracteristici.

4.7 Întreținerea și repararea



Înainte de începerea lucrărilor de întreținere (curățare, reparații etc.), înaintea verificării eventualelor defecțiuni ale cablului de alimentare sau înaintea descurcării acestuia, aparatul se va așeza pe o suprafață stabilă și plană, se va opri motorul electric și se va scoate ștecherul din priză.

Înaintea tuturor lucrărilor de întreținere, se va lăsa aparatul să se răcească timp de cca. 5 minute.

Cablul de rețea trebuie reparat sau înlocuit numai de electricieni autorizați.

Înaintea întreținerii sculei de tăiere, se va avea în vedere că aceasta se poate roti în continuare chiar dacă există un dispozitiv de blocare și chiar dacă alimentarea electrică este decuplată.

Dacă, pentru lucrări de întreținere, se demontează componente sau dispozitive de protecție, acestea trebuie neapărat montate la loc în mod corect după finalizarea respectivelor lucrări.

Curățarea:

După utilizare, întregul aparat trebuie curățat cu atenție. (⇒ 11.1)

Nu utilizați în nici un caz echipamente de curățat la înaltă presiune și nu curățați aparatul sub apă curentă (de exemplu, cu un furtun de stropit grădina).

Nu utilizați detergenți corozivi. Acești detergenți pot deteriora piesele din material plastic și din metal, fapt care poate influența funcționarea sigură a aparatului dvs. STIHL.

Lucrări de întreținere:

Trebuie efectuate numai acele lucrări de întreținere care sunt descrise în aceste instrucțiuni de utilizare; pentru toate celelalte lucrări trebuie să se apeleze la distribuitorul de specialitate.

În cazul în care vă lipsesc cunoștințele sau mijloacele auxiliare necesare, adresați-vă **întotdeauna** unui distribuitor de specialitate.

STIHL recomandă efectuarea de lucrări de întreținere și reparație numai de către distribuitorii autorizați STIHL. Distribuitorii autorizați STIHL sunt instruiți în permanență și dispun de informațiile tehnice necesare.

Utilizați numai scule, accesorii sau aparate atașabile atestate de STIHL pentru acest aparat sau piese echivalente din punct de vedere tehnic deoarece, în caz contrar, există pericol de accidente cu periclitarea persoanelor sau cu deteriorări ale aparatului. Dacă aveți probleme sau întrebări, adresați-vă unui distribuitor autorizat.

Sculele, accesoriile și piesele de schimb originale STIHL sunt adaptate optim la aparat și la cerințele utilizatorului. Piesele de schimb originale STIHL pot fi recunoscute după numărul de piesă de schimb STIHL, după marcajul STIHL și, de asemenea, după marcajul caracteristic pieselor de schimb STIHL. Pe componentele mici, poate fi găsit numai marcajul.

Mențineți întotdeauna curate și lizibile etichetele autocolante de avertizare și indicatoare. Etichetele autocolante deteriorate sau pierdute trebuie înlocuite cu plăcuțe noi, originale, de la distribuitorul dvs. STIHL autorizat. Dacă o componentă este înlocuită cu una nouă, asigurați-vă că noua componentă este prevăzută cu aceeași etichetă autocolantă.

La unitatea de tăiere se va lucra numai cu mănuși de lucru groase și cu o deosebită atenție.

Păstrați toate piulițele, bolțurile și șuruburile bine strânse, în special toate șuruburile unității de tăiere, pentru ca aparatul să se afle într-o stare de funcționare sigură.

Verificați cu regularitate întregul aparat, mai ales înaintea depozitării (de ex. înainte de pauza de iarnă), în ceea ce privește eventuale uzuri sau deteriorări. Din motive de siguranță, înlocuiți imediat componentele uzate sau deteriorate, astfel încât aparatul să se afle întotdeauna într-o stare sigură de funcționare.

4.8 Depozitarea în cazul pauzelor de funcționare mai lungi

Înainte de punerea într-o încăpere închisă, lăsați aparatul să se răcească cca. 5 minute.

Asigurați-vă că aparatul este protejat împotriva utilizării neautorizate (de exemplu de către copii).

Înainte de depozitarea (de ex. pentru pauza de iarnă), aparatul se va curăța temeinic.

Depozitați aparatul în stare sigură de funcționare.

Situați aparatul pe o suprafață plană astfel încât să nu poată rula accidental de pe aceasta.

Depozitați tocătorul de grădină numai cu pâlnia de umplere montată.

Pericol de rănire din cauza cuțitelor neacoperite!

4.9 Evacuarea la deșuri

Deșeurile pot afecta negativ oamenii, animalele și mediul înconjurător și, din acest motiv, trebuie evacuate în mod corespunzător.

Adresați-vă unui centru de reciclare sau distribuitorului dvs. pentru a afla cum trebuie evacuate la deșuri în mod corespunzător materialele respective. STIHL recomandă distribuitorii autorizați STIHL.

Luăți măsurile necesare pentru ca un aparat scos definitiv din uz să fie evacuat la deșuri conform reglementărilor în vigoare. Faceți aparatul inutilizabil înainte de a-l preda la centrul de deșuri. Pentru a evita accidentele, îndepărtați în primul rând cablul de rețea, respectiv cablul de alimentare a motorului electric.

5. Descrierea simbolurilor



Atenție!

Înainte de punerea în funcțiune, citiți instrucțiunile de utilizare.



Pericol de accidentare!

Țineți alte persoane la distanță de zona de pericol.

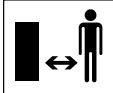

Pericol de accidentare!

Scule în mișcare!
Nu se vor introduce mâinile și picioarele în deschideri în timp ce aparatul funcționează.



Pericol de accidentare!

Înainte de a lucra la scula de tăiere, înainte de lucrările de întreținere și curățare, înainte de a verifica dacă există deteriorări la cablul de alimentare sau dacă acesta este încurcat și înainte de a părăsi aparatul, se va opri motorul electric și se va scoate cablul de rețea din aparat.

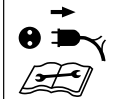

Purtați antifoane!

Purtați ochelari de protecție!



Purtați mănuși de lucru!



Pericol de accidentare!

Nu urcați pe aparat.



Pericol de accidentare!

Nu introduceți niciodată mâinile, alte părți ale corpului sau îmbrăcămintea în pâlnia de umplere sau în canalul de evacuare.

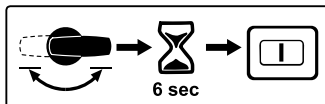

După acționarea comutatorului de preselecție în timpul funcționării, o nouă pornire este posibilă numai după 6 secunde.

6. Conținutul pachetului

Poz.	Denumire	Buc.
A	Aparat de bază cu parte inferioară pâlnie	1
B	Parte superioară pâlnie	1
C	Ax roată	1
D	Suport roată	1
E	Opritor roată	2
F	Șurub M6 x 55	2



2

Poz.	Denumire	Buc.
G	Piuliță hexagonală	2
H	Roată	2
I	Capac de roată	2
J	Bușon roată	2
K	Știft de prindere	2
L	Șurub autofiletant P6 x 50	2
M	Clapetă de evacuare	1
N	Prelungitor evacuare	1
O	Riglă	1
P	Bolț	2
Q	Șurub cu cap Torx P5 x 20	3
R	Șurub cu cap Torx P5 x 10	2
S	Șurub de siguranță	3
T	Sculă pentru montaj	1
•	Instrucțiuni de utilizare	1

7. Pregătirea aparatului pentru lucru



Se va evita deteriorarea aparatului!

Pentru a evita deteriorarea aparatului, trebuie respectate strict toate cuplurile de strângere indicate în capitolul "Pregătirea aparatului pentru lucru", care urmează.

7.1 Montarea axului roții și a roților



3

- Se montează axul roții (C) cu opritoarele de roată (E), șuruburile (F) și piulițele hexagonale (G) pe suportul de roată (D), după care se înșurubează cu scula de montaj (T) (**4 - 6 Nm**).
- Se introduce roata (H) pe axul roții montat.

- Se introduce bușonul (J) al roții și se fixează prin baterea știftului de prindere (K).
- Se montează capacul de roată (I).
- Se repetă operația pe partea cealaltă.

7.2 Montarea sistemului de rulare și a jgheabului de evacuare



1 Montarea prelungitorului de evacuare

- Se așează aparatul de bază (A), ca în figură, pe o bucată de lemn de cca. 15-20 cm înălțime.
- Se prinde prelungitorul de evacuare (N) cu cârligele (1) din spate în orificiile (2) de pe aparatul de bază (A) și se rotește în jos în așa fel, încât partea din față a aparatului de bază să intre exact în deschiderea prelungitorului de evacuare.
- Se înșurubează șuruburile (R) în bosajele cârligelor (1) (1 - 2 Nm).

2 Montarea sistemului de rulare

- Se introduce la maximum sistemul de rulare cu ambele suporturi (3) în ghidajele aparatului de bază (4).
- Se apasă suportul de roată cu îndoitura (5) în degajarea de pe prelungitorul de evacuare (6).
- Se introduc șuruburile (L) prin orificiile din suporturile de roată (7) și se strâng (3 - 4 Nm).

3 Montarea riglei



Îndoitura suportului de roată (5) trebuie să se plaseze exact în degajările prelungitorului de evacuare (6).

- Se așează rigla (O) și se strâng șuruburile (Q) (1 - 2 Nm).
- Se aduce aparatul în poziție verticală.

4 Montarea clapetei de evacuare

- Se așează clapeta de evacuare (M) și se introduce bolțul (P) (eventual se utilizează un ciocan din plastic). La așezare se va avea în vedere ca aripioarele (8) să fie dispuse la stânga și dreapta în partea interioară a clapetei de evacuare, respectiv exact în creștătura de ghidare al prelungitorului de evacuare (9).

7.3 Deschiderea și închiderea clapetei de evacuare



Deschiderea clapetei de evacuare:

- Pentru a mărunți, deschideți clapeta de evacuare (1) în sus și glisați până la blocare clema de închidere (2) în prelungirea sistemului de evacuare.

Închiderea clapetei de evacuare:

- Pentru transport sau pentru a economisi spațiu la depozitare, ridicați ușor clema de închidere (2) și rabatați în jos clapeta de evacuare (1).

7.4 Montarea părții superioare a pâlniei



Pâlnia poate fi montată numai de către un distribuitor autorizat, cu scule speciale. STIHL recomandă distribuitorii autorizați STIHL.

- Se poziționează partea superioară (B) a pâlniei pe partea inferioară (1) a acesteia.

- Se rabate în sus și se ține în această poziție protectorul împotriva stropirii (2).
- Se înșurubează șuruburile (S).

8. Indicații pentru lucru

8.1 Ce material poate fi prelucrat?

Cu ajutorul tocătorului de grădină GHE 355 poate fi prelucrat atât material moale, cât și material dur.

Material moale:

Resturi organice de plante, cum ar fi resturile de fructe și legume, resturi de flori, frunziș etc.

Material dur:

Crengi de pomi sau resturi de la garduri vii, precum și material cu crengi puternic ramificate.



Crengile de arbori și resturile de la garduri vii trebuie prelucrate imediat după tăiere, deoarece productivitatea tocării este mai ridicată la materialele proaspete față de materialele uscate sau umede.

8.2 Ce material nu poate fi prelucrat?

Pietrele, sticla, piesele metalice (sârme, cuie, ...) sau piese din material plastic nu trebuie să pătrundă în tocătorul de grădină.

O regulă de bază:

Nici materialele care nu servesc la prepararea compostului nu trebuie prelucrate cu tocătorul de grădină.

8.3 Diametrul maxim al crengilor

Datele se referă la material cu crengi proaspăt tăiat:

Diametru maxim al crengilor
GHE 355: **35 mm**
GHE 375: **40 mm**

8.4 Zona de lucru a operatorului



Din motive de siguranță, pe întreaga perioadă a lucrului, operatorul trebuie să se aplece numai în zona de lucru permisă (suprafața gri).

Pentru a nu fi lovit de materialul tocat aruncat înapoi, se recomandă staționarea ușor laterală față de tocător, nu direct în spatele acestuia (suprafața hașurată A).

8.5 Umplerea corectă a tocătorului de grădină



Pericol de accidentare!

Mecanismul cuțitelor, poziționat oblic, poate arunca înapoi crengile! Pentru a evita accidentările în astfel de cazuri, tocătorul de grădină trebuie încărcat corect cu material. Când tocătorul de grădină este umplut din spate (adică utilizatorul se află în zona de lucru) (⇒ 8.4), atunci crengile se vor așeza puțin oblic și se vor dirija corespunzător simbolului (1) de pe peretele stâng al pâlniei până la mecanismul cu cuțite.

La umplerea tocătorului, se va respecta diametrul maxim al crengilor. Deschiderea mare de umplere servește numai la preluarea mai ușoară a crengilor puternic ramificate.

8.6 Afișajul



Simbolul reprezentat pe afișaj are sens numai dacă motorul electric este pornit. De aceea, înainte de verificarea afișajului, tocătorul de grădină trebuie pornit. (⇒ 10.5)

După pornirea tocătorului de grădină, pe afișajul (1) se indică materialul de tocat prelucrat prin următoarele simboluri:

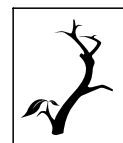

Crengi de pomi sau resturi de la garduri vii, precum și material cu crengi puternic ramificate.



Resturi organice de plante, cum ar fi resturile de fructe și legume, resturi de flori, frunziș, etc.

8.7 Încărcarea corectă a aparatului

Motorul electric, respectiv motorul cu ardere internă al tocătorului de grădină poate fi solicitat în sarcină până la nivelul la care turația nu scade sensibil. Încărcăți întotdeauna tocătorul de grădină în mod continuu și uniform. Dacă turația scade în timpul lucrului cu tocătorul de grădină, opriți umplerea pentru a reduce încărcarea motorului electric, respectiv a motorului cu ardere internă.

8.8 Protecția la suprasarcină

Dacă, în timpul lucrului, apare o supraîncărcare a motorului electric, protecția termică la suprasarcină încorporată oprește automat motorul electric.

După o perioadă de răcire de **cca. 10 minute**, tocătorul de grădină poate fi pus din nou în funcțiune. În cazul unor declanșări frecvente ale protecției la suprasarcină, pot exista următoarele cauze:

- cablu de alimentare necorespunzător (⇒ 10.1)
- supraîncărcare a rețelei electrice
- aparat supraîncărcat din cauza unei cantități prea mari de material de tocat sau din cauza cuțitelor tocite

8.9 Când unitatea de tăiere a tocătorului de grădină se blochează

Dacă unitatea de tăiere a tocătorului de grădină se blochează în timpul tocării, opriți imediat motorul electric și scoateți cablul de rețea din priză. După aceasta, scoateți pâlnia de umplere și remediați cauza defectării.

9. Dispozitive de siguranță

9.1 Sistemul de blocare la repornire accidentală a motorului electric

Aparatul poate fi pornit numai cu ajutorul întrerupătorului, nu prin introducerea în priză a cablului de alimentare.

9.2 Blocaj de siguranță

Motorul electric, respectiv scula de tocare, trebuie puse în funcțiune numai după ce pâlnia de umplere a fost corect închisă. La slăbirea șurubului de închidere din dreapta (privind aparatul din față) în timpul funcționării, alimentarea motorului electric se întrerupe automat și scula de tocare se oprește după câteva secunde.

9.3 Frâna motorului electric

Frâna motorului electric scurtează la câteva secunde durata mișcării inerțiale din momentul comenzii de oprire până la oprirea completă a cuțitelor.

9.4 Apărători de protecție

Tocătorul de grădină este dotat cu apărători de protecție în zonele de umplere și de evacuare. Aceste zone sunt: întreaga pâlnie de umplere cu partea superioară a acesteia și cu apărătoarea împotriva stropirii, prelungitorul de evacuare precum și clapeta de evacuare.

Apărătorii de protecție asigură distanța optimă față de cuțite în timpul tocării.

10. Punerea în funcțiune a aparatului



Pericol de accidentare!

Înainte de punerea în funcțiune a tocătorului de grădină, citiți cu atenție capitolul „Pentru siguranța dumneavoastră” (⇒ 4.) și respectați toate indicațiile de siguranță.

- Porniți motorul electric în modul descris în instrucțiunile de utilizare. (⇒ 10.5)

10.1 Conectarea electrică a tocătorului de grădină



Pericol de accidentare!

Se vor avea în vedere indicațiile din capitolul „Avertizare – Pericole datorate curentului electric” (⇒ 4.2).



În varianta pentru Marea Britanie, tocătorul de grădină este dotat cu un cablu de alimentare cu o lungime de 10 m și cu un ștecher special.

În acest ștecher pentru Marea Britanie este integrată o siguranță.

Tensiunea rețelei și tensiunea de lucru trebuie să fie identice (a se vedea eticheta cu caracteristici).

Cablul de rețea trebuie asigurat în mod suficient. (⇒ 17.)

Pentru alimentare trebuie utilizate numai cabluri de alimentare care nu sunt mai ușoare decât cablurile cu izolație din cauciuc conform

H07 RN-F DIN/VDE 0282.

Prizele și ștecherurile trebuie protejate la stropi de apă. Cablurile de prelungire inadecvate pot produce pierderi de putere și defectarea motorului electric.

Secțiunea minimă a cablului de rețea trebuie să fie de **3 x 1,5 mm²** la o lungime de până la **25 m**, respectiv **3 x 2,5 mm²** la o lungime de până la **50 m**.

Cuplajele cablului de rețea trebuie să fie din cauciuc sau îmbrăcate în cauciuc și trebuie să corespundă standardului **DIN/VDE 0620.**

Acest aparat este prevăzut să funcționeze la o rețea de alimentare electrică cu o impedanță a sistemului Z_{max} la punctul de alimentare (bransamentul locuinței) de maximum **0,435 Ohmi (la 50 Hz).**

Utilizatorul se va asigura că aparatul va fi folosit numai într-o rețea care îndeplinește aceste condiții. Dacă este necesar, se pot solicita informații referitoare la impedanța rețelei la întreprinderea locală de furnizare a energiei electrice.



Mai multe detalii privind racordul la rețea vă poate oferi electricianul instalator.

10.2 Conectarea cablului de alimentare



La alegerea cablului de alimentare, țineți cont de toate punctele capitolului „Alimentarea electrică a aparatului” (⇒ 10.1).

GHE 355:

- Se introduce cuplajul cablului de alimentare în ștecherul de rețea (1) cu 3 contacte al aparatului.

GHE 375:

- Se introduce cuplajul cablului de alimentare în ștecherul de rețea (2) cu 5 contacte al aparatului.

10.3 Deconectarea cablului de alimentare



Deconectarea cablului de alimentare se face trăgând numai de ștecher. Nu se trage niciodată de cablu.

În cazul în care cablul de alimentare a tocătorului de grădină se deconectează în timpul funcționării tocătorului, acesta din urmă poate fi repornit numai după o durată de temporizare de 12 secunde.

10.4 Sistemul de detensionare cablu



În timpul lucrului, sistemul de detensionare a cablului împiedică o decuplare nedorită a cablului de alimentare și astfel o eventuală deteriorare a racordului de alimentare de pe aparat. De aceea, cablul de alimentare trebuie introdus prin sistemul de detensionare.

Prinderea cablului în sistemul de detensionare:

- Conectați cablul de alimentare. (⇒ 10.2)

- Formați o buclă cu cablul de alimentare (1) și treceți-o prin deschiderea (2).
- Trageți bucla peste cârligul (3) și strângeți.

Scoaterea cablului din sistemul de detensionare:

- Desprindeți bucla cablului de alimentare din cârligul (3).
- Scoateți bucla cablului de alimentare (1) din deschiderea (2).
- Dacă este necesar, scoateți din priză cablul de alimentare. (⇒ 10.3)

10.5 Pornirea tocătorului de grădină



În aparat nu trebuie să se afle material de tocat deoarece, la pornire, acesta poate fi aruncat în afară.

Dispozitivul de blocare a discului de tăiere trebuie să fie întotdeauna rabatat înapoi la maximum. (⇒ 11.6)



În cazul în care comutatorul de preselecție se află în poziție verticală (poziția centrală), tocătorul de grădină nu poate fi pornit.

- Se conectează cablul de alimentare. (⇒ 10.2)
- Se apasă tasta verde (1) de pe întrerupător.

Tocătorul de grădină este în funcțiune.

10.6 Oprirea tocătorului de grădină



Opriti motorul electric numai când în aparat nu se mai găsesc materiale de tocat. În caz contrar, la o nouă pornire a motorului, se poate bloca discul de tăiere.

- Se apasă tasta roșie (1) de pe întrerupător.

Motorul electric al tocătorului de grădină este oprit și frânat automat.



Pericol de accidentare!

Aveți în vedere că, după oprirea motorului electric, sculele de lucru continuă să se rotească timp de câteva secunde până la oprirea completă.

10.7 Comutatorul de preselecție



Cu ajutorul tocătoarelor de grădină GHE 355 și GHE 375 poate fi prelucrat atât material moale cât și material dur. Prin rotirea comutatorului de preselecție, se setează metoda de tocare.



Dacă se acționează comutatorul de preselecție în timpul funcționării motorului electric sau după oprirea acestuia dar în timpul rotirii sale inerțiale (motorul electric încă nu s-a oprit din mișcare), din motive de siguranță, tocătorul de grădină poate fi repornit numai după o durată de așteptare de 6 secunde. (⇒ 10.5)



Numai după pornirea tocătorului de grădină este afișat corect materialul de tocat care poate fi prelucrat.

Verificarea setării:

- Se pornește tocătorul de grădină. (⇒ 10.5)
Pe afișajul (1) apare simbolul pentru materialul de tocat setat în momentul respectiv și care poate fi prelucrat. (⇒ 8.6)

Modificarea setării:

- Se oprește tocătorul de grădină și se așteaptă oprirea completă a unității de tăiere. (⇒ 10.6)
- Se rotește comutatorul de preselecție (2) cu 180°.
- Se repornește tocătorul de grădină. (⇒ 10.5)
Pe afișajul (1) apare simbolul pentru materialul de tocat setat în momentul respectiv și care poate fi prelucrat. (⇒ 8.6)

10.8 Tocarea

- Se deplasează și apoi se așază tocătorul de grădină într-un loc sigur, pe o suprafață orizontală și rezistentă.
- Se vor purta mănuși rezistente, ochelari de protecție și antifoane.
- Deschideți clapeta de evacuare. (⇒ 7.3)
- Se conectează cablul de alimentare la tocătorul de grădină. (⇒ 10.2)
- Porniți tocătorul de grădină. (⇒ 10.5)
- Așteptați până când tocătorul de grădină a atins turația maximă (turația de mers în gol).
- Verificați dacă materialul de tocat (material dur sau material moale) corespunde cu simbolul de pe afișaj. (⇒ 8.6)

- Dacă indicația nu corespunde, modificați setarea. (⇒ 10.7)
- Umpleți corect tocătorul de grădină cu material de tocat. (⇒ 8.5)
- Opriti tocătorul de grădină. (⇒ 10.6)

11. Întreținerea



Pericol de accidentare!

Pentru a evita o pornire accidentală a motorului electric, scoateți neapărat din priză cablul de alimentare înainte de orice fel de lucrări de întreținere și curățare, precum și înaintea lucrărilor la unitatea de tăiere.



Pericol de accidentare!

Se va lucra numai cu mănuși.
Nu atingeți niciodată cuțitele până nu se opresc definitiv.



În cazul în care vă lipsesc cunoștințele sau mijloacele auxiliare necesare, adresați-vă întotdeauna unui distribuitor de specialitate.

STIHL recomandă efectuarea de lucrări de întreținere și reparație numai la distribuitorul autorizat STIHL.

STIHL vă recomandă să utilizați piese de schimb originale STIHL.

11.1 Curățarea aparatului



15

Interval de întreținere: După fiecare utilizare

Aparatul va fi curățat bine după fiecare utilizare. Îngrijirea cu atenție protejează aparatul contra deteriorării și îi prelungește durata de utilizare.



Niciodată nu se va îndrepta jetul de apă spre piesele motorului electric, respectiv ale motorului cu ardere internă, spre garnituri de

etanșare, lagăre și componentele electrice, cum ar fi întrerupătorul. Consecințele ar putea consta în reparații costisitoare.



Dacă murdăria și depunerile aderente nu pot fi îndepărtate cu o perie, cu o lavetă umedă sau cu o bucată de lemn, STIHL vă recomandă

utilizarea unui detergent special (de exemplu detergent special STIHL).

Nu utilizați detergenți corozivi.

Curățați regulat discurile de tăiere.

Aparatul poate fi curățat numai în poziția prezentată în figură.

- Demontați pâlnia de umplere. (⇒ 11.4)

Îndepărtați murdăria de pe traseul de ventilație (fantele de aspirație) de pe carcasa motorului electric pentru a asigura o răcire suficientă a motorului electric.

11.2 Intervale de service

Se recomandă efectuarea operațiilor de întreținere a tocătorului de grădină **o dată pe an** de către un distribuitor autorizat.

11.3 Montarea pâlniei de umplere



Pericol de accidentare!

Se va lucra numai cu mănuși rezistente.



Înainte de montarea pâlniei de umplere, asigurați-vă că unitatea de tăiere nu este blocată de dispozitivul de blocare.

- Se fixează pâlnia de umplere (1) în cârligele de fixare de pe aparatul de bază (2) și se rabate spre înainte.
- Se înșurubează șuruburile de închidere (3) și se strâng.



După montaj, se verifică prin control vizual dacă pâlnia de umplere este corect agățată în cârligele de fixare.

11.4 Demontarea pâlniei de umplere



Pericol de accidentare!

Înainte de deschiderea șuruburilor de închidere, se scoate ștecherul din priză. Se va lucra numai cu mănuși rezistente.

- Se slăbesc șuruburile de închidere (1) și apoi se deșurubează.
- Se rabate spre înapoi pâlnia de umplere (2) și apoi se scoate.

11.5 Intervalul de service pentru setul de cuțite

Interval de întreținere: Înainte de fiecare utilizare

Se verifică setul de cuțite (compus din discul de tăiere, cuțitele de tocure, șaiba de siguranță, inelul de fixare și șurub) cu privire la uzură, fixare fermă, fisuri sau alte deteriorări.

11.6 Demontarea setului de cuțite



Pericol de accidentare!

Se va lucra numai cu mănuși!



Nu atingeți niciodată cuțitele până nu se opresc definitiv.

1 Fixarea discului de tăiere

- Se demontează pâlnia de umplere. (⇒ 11.4)
- Se rotește discul de tăiere (1) în poziția reprezentată și se rabate în sus la maximum dispozitivul de blocare (2).

2 Slăbirea setului de cuțite

- Se slăbește șurubul (3) cu scula de montaj (T) și apoi se deșurubează complet.
- Se scot șurubul (3), șaiba de siguranță (4) și inelul de strângere (5).

3 Scoaterea cuțitelor elicoidale

- Se scot cuțitul elicoidal (6), cuțitul elicoidal (7) și cuțitul elicoidal (8).

4 Scoaterea discului de tăiere

- Se rabate la loc dispozitivul de blocare (2).

- Se ridică discul de tăiere (1).

11.7 Montarea setului de cuțite



Pericol de accidentare!

Se va lucra numai cu mănuși!



Înainte de montarea setului de cuțite, se va verifica vizual dacă discul de tăiere și toate cuțitele de tocure sunt în ordine și nu prezintă ciobiri, fisuri sau rupturi.



Înainte de introducerea setului de cuțite, se curăță sistemul de fixare a cuțitelor pe aparat, discul de tăiere și cuțitele de tocure.



Discul de tăiere, inclusiv cuțitele de mărunțire și cele trei cuțite elicoidale, sunt dotate cu un port-cuțit danturat. Se exclude astfel o montare greșită a întregii unități de tăiere, deoarece cuțitele pot fi montate pe sistemul port-cuțit numai în poziția corectă.

1 Introducerea discului de tăiere

- Se introduce discul de tăiere (1) pe port-cuțit. Atenție la dantura sistemului port-cuțit.

2 Fixarea setului de cuțite

- Se rotește discul de tăiere (1) în poziția reprezentată și se rabate la maximum în sus dispozitivul de blocare (2).

3 Introducerea cuțitelor elicoidale

- Numerele (3) de pe partea interioară a cuțitelor elicoidale corespund ordinii de montare.
- Se introduc cuțitul elicoidal (4), cuțitul elicoidal (5) și cuțitul elicoidal (6).

4 Fixarea setului de cuțite

- Se introduce inelul de fixare (7) și se fixează împreună cu șaiba de siguranță (8) și șurubul (9).
- Se strânge șurubul (9) cu ajutorul sculei de montaj (T) (45 - 50 Nm).
- Se rabate la loc dispozitivul de blocare (2).
- Se montează pâlnia de umplere. (⇒ 11.3)

11.8 Limitele de uzură a cuțitelor



 Cuțitele se vor întoarce, respectiv se vor înlocui, înainte de atingerea limitelor de uzură indicate. STIHL recomandă distribuitorii autorizați STIHL.

1 Lista cuțitelor

- 1 bucată cuțit combinat (1)
- 3 bucăți cuțite elicoidale (2)
- 2 bucăți cuțite de rupere (3)
- Se demontează setul de cuțite. (⇒ 11.6)

2 Cuțitul combinat

- Se așează pe muchia de referință a cuțitului combinat (4) o riglă (5). Distanța (A) între muchia de tăiere și riglă reprezintă uzura.

Limita maximă de uzură (A) a cuțitului combinat (1):

A = 5 mm

3 Cuțitele elicoidale

 Procedura de măsurare și valoarea indicată sunt aceleași pentru toate cele trei cuțite elicoidale.



Pe cuțitele elicoidale poate apărea o uzură nesimetrică datorită unei solicitări neuniforme a muchiilor de tăiere.

- Se măsoară lățimea cuțitelor în două sau trei puncte de măsură de-a lungul muchiei de tăiere. Se va utiliza valoarea cea mai mică.

Lățimea minimă (B) a cuțitului

Cuțit elicoidal (2):

B = 40 mm

4 Cuțitul de rupere



Procedura de măsurare și valoarea indicată sunt aceleași pentru ambele cuțite de rupere.



Pe cuțitele de rupere poate apărea o uzură nesimetrică datorită unei solicitări neuniforme a muchiilor de tăiere.

- Se măsoară lățimile cuțitelor în două sau trei puncte de măsură de-a lungul muchiilor de tăiere. Se va utiliza valoarea cea mai mică.

Lățimi minime (C, D)

Cuțit de rupere (3)

C = 23 mm

D = 16 mm

11.9 Ascuțirea cuțitelor tocătorului



Se recomandă ca ascuțirea tuturor cuțitelor de tocarea să fie executată exclusiv de către un distribuitor deoarece, în cazul cuțitelor ascuțite greșit (unghi de ascuțire eronat, dezechilibrare datorită unor cuțite ascuțite inegal, etc.), se poate înrăutăți funcționarea tocătorului de grădină (tragerea înăuntru a materialului tocat, rezistența lamelor etc.).

- Se demontează setul de cuțite. (⇒ 11.6)

Unghiul de ascuțire:

Unghiul de ascuțire al tuturor cuțitelor de tocarea este de **30°**.

Indicații privind ascuțirea cuțitelor de tocarea:

Cuțitele de tocarea trebuie reascuțite cu respectarea următoarelor precizări:

- La ascuțire, cuțitele se vor răci, de exemplu cu apă. Nu trebuie să apară o colorație albastră; în caz contrar, rezistența tăișului se reduce.
- Pentru a evita vibrațiile datorate dezechilibrării, cuțitele se vor ascuți uniform.
- Înainte de montare, se va verifica dacă respectivele cuțite nu prezintă deteriorări: cuțitele trebuie schimbate dacă sunt vizibile ciobituri sau fisuri sau dacă s-au atins limitele de uzură.
- Lamele cuțitelor se ascut respectând valoarea unghiului de tăiere.
- Cuțitul se ascute în sens invers tăișului.

11.10 Motorul electric și roțile

Motorul electric nu necesită întreținere.

Lăgărele roților nu necesită întreținere.

11.11 Conservarea și pauza de iarnă

Păstrați aparatul într-un spațiu uscat, închis și fără praf. Asigurați-vă că aparatul este depozitat în locuri inaccesibile copiilor.

Depozitați aparatul numai într-o stare sigură de funcționare.

Mențineți toate piulițele, bolțurile și șuruburile bine strânse; înlocuiți plăcuțele de pericol și avertizare de pe aparat devenite ilizibile; verificați întreaga mașină cu privire la eventuale uzuri sau deteriorări. Înlocuiți piesele uzate sau deteriorate.

Eventualele defecțiuni la aparat vor fi remediate din principiu înainte de depozitare.

În cazul unei pauze îndelungate în funcționarea aparatului (pauză de iarnă), se vor avea în vedere următoarele puncte:

- Se vor curăța cu atenție toate piesele exterioare ale aparatului.
- Toate piesele mobile se vor unge bine cu ulei, respectiv vaselină.

12. Transportul



Pericol de accidentare!

Înainte de transport, citiți cu atenție și respectați indicațiile din capitolul "Pentru siguranța dumneavoastră", în special capitolul "Transportul aparatului". (⇒ 4.4)

Transportați tocătorul de grădină numai cu pâlnia montată. Înainte de ridicarea aparatului, aveți în vedere greutatea indicată în capitolul "Date tehnice". (⇒ 17.)

12.1 Tragerea sau împingerea tocătorului de grădină



- Țineți tocătorul de grădină de partea superioară a pâlniei (1) și înclinați-l spre spate.
- Tocătorul de grădină poate fi tras sau împins lent (la viteza de mers pe jos).

12.2 Ridicarea sau deplasarea tocătorului de grădină



Pentru ridicarea sau transportul aparatului sunt necesare întotdeauna cel puțin 2 persoane.

Purtați echipament de protecție adecvat, care acoperă mai ales antebrațele și partea superioară a corpului în întregime.

- Prima persoană: prinde tocătorul de grădină de mânerul de pe partea superioară a pâlniei (1).

- A doua persoană: prinde tocătorul de grădină de rigla aflată pe prelungitorul sistemului de evacuare (2).
- În același timp ridicați tocătorul de grădină.

12.3 Transportul tocătorului de grădină pe o suprafață de încărcare



- Asigurați aparatul cu mijloace adecvate împotriva alunecării. Cablurile, respectiv chingile, se prind de suportul (1) al roții sau de pâlnia de alimentare (2).

13. Reducerea uzurii și evitarea deteriorărilor

Indicații importante pentru întreținerea și îngrijirea grupei de produse

Tocătoare de grădină electrice (STIHL GHE)

Firma STIHL nu își asumă nicio răspundere pentru daune materiale și vătămări corporale care se produc prin nerespectarea indicațiilor din instrucțiunile de utilizare, în special în ceea ce privește siguranța, utilizarea și întreținerea, precum și din cauza utilizării unor accesorii sau piese de schimb neatestate.

Vă rugăm să respectați neapărat următoarele indicații importante pentru evitarea deteriorărilor sau a uzurii excesive a aparatului dumneavoastră STIHL:

1. Piese de uzură

Chiar și în cazul utilizării conform destinației, unele piese ale aparatului STIHL sunt supuse unei uzuri normale și trebuie, în funcție de modul și durata de utilizare, să fie înlocuite la timp.

Printre acestea se numără:

- Cuțitul
- Discul de tăiere

2. Respectarea indicațiilor cuprinse în aceste instrucțiuni

Utilizarea, întreținerea și depozitarea aparatului STIHL trebuie să se efectueze conform celor descrise în aceste instrucțiuni de utilizare. Toate deteriorările cauzate de nerespectarea instrucțiunilor de siguranță, exploatare și întreținere, cad în sarcina exclusivă a utilizatorului.

Acest lucru este valabil în special pentru:

- circuit de alimentare insuficient dimensionat (secțiune),
- racordare electrică eronată (tensiune),
- modificări ale produsului neautorizate de firma STIHL,
- utilizarea de scule sau accesorii care nu sunt permise sau nu sunt corespunzătoare pentru aparat, sau care sunt de o calitate inferioară,
- utilizarea neconformă cu destinația produsului,
- utilizarea produsului la manifestări sportive sau concursuri,
- defecte cauzate de utilizarea în continuare a produsului cu componente defecte.

3. Lucrări de întreținere

Toate lucrările prezentate în capitolul „Întreținere” trebuie executate în mod regulat.

În măsura în care aceste lucrări nu sunt efectuate de utilizatorul însuși, se va dispune efectuarea lor de către un distribuitor autorizat.

STIHL recomandă efectuarea de lucrări de întreținere și reparație numai la distribuitorul autorizat STIHL.

Distribuitorii autorizați STIHL sunt instruiți în permanență și dispun de informațiile tehnice necesare.

Dacă aceste lucrări sunt omise, pot apărea defecte care cad exclusiv în sarcina utilizatorului.

Printre acestea se numără:

- defecțiuni ale motorului electric ca urmare a unei curățări insuficiente a traseului aerului de răcire (fante de aspirație, aripioare de răcire, ventilator),
- coroziune și alte defecțiuni rezultate în urma unei depozitări necorespunzătoare,
- defecțiuni ale aparatului datorate utilizării unor piese de schimb de calitate inferioară,
- defecțiuni ale motorului rezultate din neefectuarea la timp sau efectuarea insuficientă a operațiilor de întreținere, respectiv defecțiuni datorate lucrărilor de întreținere sau reparație care nu au fost efectuate în atelierele unor distribuitori de specialitate.

14. Piese de schimb cerute mai frecvent

Disc de tăiere complet

6011 700 5100

Cuțit combinat

6011 702 5100

Cuțit elicoidal 1

6011 702 0300

Cuțit elicoidal 2

6011 702 0310

Cuțit elicoidal 3

6011 702 0320

Set cuțite de rupere

6011 007 1000

15. Protecția mediului



Materialul de tocat nu trebuie aruncat la gunoi, ci trebuie transformat în compost.

Ambalajul, aparatul și accesoriile sunt realizate din materiale reciclabile și se vor evacua la deșeuri în mod corespunzător.

Evacuarea separată și corectă la deșeuri a resturilor de material stimulează reutilizarea în fabricație a materialelor de valoare. Din acest motiv, după trecerea perioadei normale de utilizare, aparatul trebuie predat la un centru de colectare a materialelor de valoare.

15.1 Evacuarea la deșeuri

Faceți aparatul inutilizabil înainte de a-l preda la centrul de deșeuri.

Pentru aceasta, îndepărtați în primul rând cablul de rețea, respectiv cablul de alimentare a motorului electric.

Pericol de rănire din cauza cuțitelor!

Nu lăsați niciodată nesupravegheat tocătorul de grădină, chiar dacă acesta este scos din uz. Asigurați-vă că aparatul și cuțitele sale nu sunt depozitate în locuri accesibile copiilor.

16. Declarația de conformitate UE

16.1 Tocătoarele de grădină STIHL GHE 355.0, GHE 375.0

STIHL Tirol GmbH
Hans Peter Stihl-Straße 5
6336 Langkampfen
Austria

declară pe propria răspundere că

- Tipul constructiv: tocător de grădină electric
- Marca de fabricație: STIHL
- Tip: GHE 355.0, GHE 375.0
- Identificare serie: 6011

corespunde dispozițiilor relevante ale Directivelor 2000/14/EC, 2006/42/EC, 2014/30/EU und 2011/65/EU și a fost dezvoltată și fabricată în conformitate cu versiunile următoarelor standarde valabile la data producției: EN 50434, EN 60335-1, EN 55014-1, EN 55014-2, EN 61000-3-2 și EN 61000-3-3 (în măsura în care sunt aplicabile).

Numele și adresa organismului notificat implicat:

TÜV Rheinland LGA Products GmbH
Tillystraße 2
D-90431 Nürnberg

Pentru determinarea nivelului de putere acustică măsurat și garantat, s-a procedat conform Directivei 2000/14/EC, anexa V.

- Nivel de putere acustică măsurat: 97,4 dB(A)
- Nivel de putere acustică garantat: 100 dB(A)

Documentele tehnice sunt păstrate cu autorizația de produs a STIHL Tirol GmbH.

Anul de fabricație și numărul de serie al mașinii sunt indicate pe tocătorul de grădină.

Langkampfen, 02.11.2020

STIHL Tirol GmbH

reprezentat de



Matthias Fleischer, Șef departament cercetare și dezvoltare

reprezentat de



Sven Zimmermann, Șef departament calitate

17. Specificații tehnice

GHE 355.0 / GHE 375.0:

Număr de identificare serie	6011
Frecvență	50 Hz
Clasă de protecție	I
Grad de protecție	protejat la stropi de apă (IPX4)
Regim de funcționare	P40
	40 s timp de funcționare în sarcină
	60 s timp de mers în gol
Antrenare unitate de tăiere	permanentă
Conform directivei 2000/14/EC:	
Nivel garantat de putere acustică L_{WA}	100 dB(A)
Ø roată	250 mm
L/I/H	122/50/141
GHE 355.0:	
Motor, tip constructiv	Motor electric (~)
Producător	ATB
Tip	BSRBF 0,75/2-C
Tensiune	230 V~
Putere consumată	2500 W
	2000 W (GB)
	2000 W (CH)
Siguranțe*	16 A
	10 A (CH)

GHE 355.0:

Diametru maxim al crengilor	35 mm
Turație nominală motor electric	2750 rot/min
Conform Directivei 2006/42/EC: Nivel de presiune acustică la locul de muncă L_{pA}	94 dB(A)
Incertitudine K_{pA}	3 dB(A)
Greutate	30 kg 29 kg (CH) 32 kg (GB)

GHE 375.0:

Motor, tip constructiv	Motor electric (~3)
Producător	ATB
Tip	BSRF 0,75/2-C
Tensiune	400 V~
Putere consumată	3000 W
Siguranțe*	10 A
Diametru maxim al crengilor	40 mm
Turație nominală motor electric	2810 rot/min
Conform Directivei 2006/42/EC: Nivel de presiune acustică la locul de muncă L_{pA}	95 dB(A)
Incertitudine K_{pA}	3 dB(A)
Greutate	31 kg

* Atenție!

La protecția cu siguranțe de rețea sub 16 A, siguranța de rețea poate declanșa frecvent la pornire, respectiv la o încărcare puternică a aparatului.

17.1 REACH

REACH este o ordonanță CE pentru înregistrarea, evaluarea și atestarea substanțelor chimice.

Pentru informații privind îndeplinirea ordonanței REACH (CE) nr. 1907/2006, a se vedea www.stihl.com/reach.

18. Identificarea cauzelor defecțiunilor

☒ apelați eventual la un distribuitor autorizat; STIHL recomandă distribuitorii autorizați STIHL.

Defecțiune:

Motorul electric nu pornește

Cauză posibilă:

- Protecția motorului electric este activată
- Lipsă tensiune alimentare
- Cablul de alimentare, ștecherul de alimentare, respectiv conectorul sau întrerupătorul sunt defecte
- Siguranța din ștecherul pentru Marea Britanie este defectă (numai la aparate produse pentru Marea Britanie)
- pâlnia de umplere nu a fost închisă corespunzător – întrerupătorul de siguranță este acționat (blocaj de siguranță)
- Disc de tăiere blocat
- Dispozitivul de blocare nu este readus în poziția inițială

Remediu:

- Se lasă să se răcească aparatul (⇒ 8.8), (⇒ 10.7)
- Se controlează cablul de alimentare și siguranțele ☒ (⇒ 10.1)

- Se verifică, respectiv se înlocuiesc cablul, ștecherul, conectorul, respectiv întrerupătorul (electrician autorizat) ☒ (⇒ 10.1)
- Se înlocuiește siguranța ☒ (⇒ 10.1)
- Se închide în mod corespunzător pâlnia de umplere și se strâng șuruburile (⇒ 11.3)
- Se demontează pâlnia de umplere și se îndepărtează resturile rămase de la tocare în carcasă (atenție: se scoate din priză cablul de alimentare) (⇒ 11.4)
- Se readuce dispozitivul de blocare în poziția inițială (⇒ 11.7)

Defecțiune:

Capacitate de tocare redusă

Cauză posibilă:

- Cuțite tocite
- Cuțite ascuțite greșit
- Cablu de rețea prea lung
- Disc de tăiere deformat

Remediu:

- Se reascute sau se înlocuiește cuțitul de tocare ☒ (⇒ 11.9), (⇒ 11.8)
- Se ascut corect cuțitele ☒ (⇒ 11.9)
- Se utilizează un cablu de rețea mai scurt (⇒ 10.1)
- Se verifică vizual discul de tăiere ☒

Defecțiune:

Crengile nu sunt trase înăuntru

Cauză posibilă:

- Sens de rotație incorect al discului de tăiere
- Cuțite tocite sau ascuțite incorect

Remediu:

- Se inversează sensul de rotație al discului de tăiere (⇒ 10.7)
- Se reascute cuțitul combinat și se respectă întocmai unghiul de ascuțire ☒ (⇒ 11.9)

Defecțiune:

Pâlnia de umplere nu poate fi montată

Cauză posibilă:

- Dispozitivul de blocare nu este resetat

Remediu:

- Se resetează dispozitivul de blocare (⇒ 11.7)

 Operație de service efectuată la data de

 Data următoarei operații de service

19. Planul de întreținere

19.1 Confirmare de predare

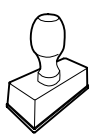
Model:	_____
Număr de serie:	<input type="text"/> <input type="text"/> <input type="text"/> <input type="text"/> <input type="text"/> <input type="text"/> <input type="text"/> <input type="text"/> <input type="text"/> <input type="text"/>
Data:	<input type="text"/> <input type="text"/> <input type="text"/> <input type="text"/> <input type="text"/> <input type="text"/> <input type="text"/> <input type="text"/>
	
Următoarea operație de întreținere	
Data:	<input type="text"/> <input type="text"/> <input type="text"/> <input type="text"/> <input type="text"/> <input type="text"/> <input type="text"/> <input type="text"/>

19.2 Confirmare de service



Cu ocazia lucrărilor de întreținere, prezentați aceste instrucțiuni de utilizare distribuitorului dvs. autorizat STIHL.

Acesta confirmă în rubricile formularului efectuarea lucrărilor de service.

Αγαπητέ πελάτη,

Σας ευχαριστούμε που επιλέξατε την STIHL για την αγορά σας. Στόχος μας είναι να σχεδιάζουμε και να κατασκευάζουμε προϊόντα κορυφαίας ποιότητας που ανταποκρίνονται στις ανάγκες των πελατών μας. Έτσι δημιουργούμε προϊόντα με υψηλή αξιοπιστία, ακόμα και κάτω από ακραίες συνθήκες χρήσης.

Παράλληλα, η STIHL παρέχει επίσης σέρβις κορυφαίας ποιότητας. Οι πιστοποιημένοι αντιπρόσωποί μας μπορούν να σας προσφέρουν έγκυρες συμβουλές, εκπαίδευση και πλήρη τεχνική υποστήριξη.

Σας ευχαριστούμε για την εμπιστοσύνη σας και σας ευχόμαστε πολλά χρόνια ευχάριστης εργασίας με το προϊόν STIHL σας.



Δρ. Nikolas Stihl

ΠΡΟΣΟΧΗ! ΔΙΑΒΑΣΤΕ ΤΟ ΕΓΧΕΙΡΙΔΙΟ ΑΥΤΟ ΠΡΙΝ ΤΗ ΧΡΗΣΗ ΚΑΙ ΦΥΛΑΞΤΕ ΤΟ.

1. Περιεχόμενα

Σχετικά με αυτές τις οδηγίες χρήσης	430
Γενικά	430
Υποδείξεις σχετικά με την ανάγνωση των Οδηγιών Χρήσης	430
Διαφορετικές εκδόσεις χωρών	431
Περιγραφή εργαλείου	431
Για τη δική σας ασφάλεια	431
Γενικά	431
Προσοχή – Κίνδυνοι από ηλεκτρικό ρεύμα	432
Ενδυμασία και εξοπλισμός	433
Μεταφορά του εργαλείου	433
Πριν την εργασία	434
Κατά τις εργασίες	435
Συντήρηση και επισκευές	436
Αποθήκευση σε μεγαλύτερα διαστήματα παύσης της λειτουργίας	437
Απόρριψη	437
Περιγραφή συμβόλων	437
Περιεχόμενα συσκευασίας	438
Προετοιμασία του εργαλείου για χρήση	438
Τοποθέτηση άξονα και τροχών	438
Τοποθέτηση πλαισίου και θυρίδας εξαγωγής	439
Άνοιγμα και κλείσιμο στομίου εξαγωγής	439
Τοποθέτηση επάνω τμήματος χοάνης	439
Υποδείξεις για την εργασία	439
Σε ποια υλικά μπορεί να γίνει κατεργασία;	439
Σε ποια υλικά δεν μπορεί να γίνει κατεργασία;	439
Μέγιστη διάμετρος κλαδιών	440
Περιοχή εργασίας του χειριστή	440
Σωστή πλήρωση του τεμαχιστή-βιοθρυμματιστή	440
Οθόνη	440
Σωστή καταπόνηση του μηχανήματος	440
Προστασία υπερφόρτισης	440
Σε περίπτωση εμπλοκής της μονάδας κοπής του τεμαχιστή-βιοθρυμματιστή	441
Συστήματα ασφαλείας	441
Ασφάλεια επανεκκίνησης ηλεκτροκινητήρα	441
Κλειδώμα ασφαλείας	441
Φρένο ακινητοποίησης ηλεκτροκινητήρα	441
Προστατευτικά καλύμματα	441
Θέση του εργαλείου σε λειτουργία	441
Ηλεκτρική σύνδεση τεμαχιστή-βιοθρυμματιστή	441
Σύνδεση ηλεκτρικού καλωδίου	442
Αποσύνδεση ηλεκτρικού καλωδίου	442
Σφικτήρας καλωδίου	442
Ενεργοποίηση τεμαχιστή-βιοθρυμματιστή	442
Απενεργοποίηση τεμαχιστή-βιοθρυμματιστή	442
Διακόπτης προεπιλογής	443
Κοπή	443
Συντήρηση	443
Καθαρισμός μηχανήματος	444
Χρονικά διαστήματα service	444
Τοποθέτηση χοάνης πλήρωσης	444
Αφαίρεση χοάνης πλήρωσης	444

Χρονικό διάστημα service συστήματος μαχαιριών	444
Αφαίρεση συστήματος μαχαιριών	444
Τοποθέτηση συστήματος μαχαιριών	445
Όρια φθοράς των μαχαιριών	445
Τρόχισμα μαχαιριών κοπής	446
Ηλεκτροκινητήρας και τροχοί	446
Φύλαξη και χειμερινή παύση εργασιών	446
Μεταφορά	447
Έλξη ή ώθηση του τεμαχιστή-βιοθρυμματιστή	447
Ανύψωση ή μεταφορά του τεμαχιστή-βιοθρυμματιστή	447
Μεταφορά του τεμαχιστή-βιοθρυμματιστή σε επιφάνεια φόρτωσης	447
Ελαχιστοποίηση φθορών και αποφυγή βλαβών	447
Συνηθισμένα ανταλλακτικά	448
Προστασία περιβάλλοντος	448
Απόρριψη	448
Πιστοποιητικό συμβατότητας ΕΕ	448
Τεμαχιστές-βιοθρυμματιστές STIHL GHE 355.0, GHE 375.0	448
Τεχνικά στοιχεία	449
REACH	450
Εντοπισμός βλαβών	450
Πρόγραμμα συντήρησης	451
Βεβαίωση παράδοσης	451
Βεβαίωση συντήρησης	451

2. Σχετικά με αυτές τις οδηγίες χρήσης

2.1 Γενικά

Αυτές οι οδηγίες χρήσης αποτελούν **γνήσιες οδηγίες λειτουργίας** του κατασκευαστή, όπως αυτές ορίζονται σύμφωνα με την Οδηγία της ΕΕ 2006/42/EC.

Η STIHL εργάζεται συνεχώς για τη βελτίωση και εξέλιξη της σειράς των προϊόντων της, συνεπώς διατηρεί το δικαίωμα αλλαγών των προϊόντων όσον αφορά τη μορφή, την τεχνική και τον εξοπλισμό τους.

Για το λόγο αυτό, οι αναφορές και οι εικόνες που περιέχονται στο παρόν φυλλάδιο δεν είναι δεσμευτικές.

Στις παρούσες οδηγίες χρήσης περιγράφονται και ενδεχόμενα μοντέλα τα οποία δεν είναι διαθέσιμα σε όλες τις χώρες.

Οι παρούσες οδηγίες χρήσης καλύπτονται από τις διατάξεις περί προστασίας πνευματικών δικαιωμάτων. Με την επιφύλαξη παντός δικαιώματος και ειδικότερα του δικαιώματος της αναπαραγωγής, της μετάφρασης και της επεξεργασίας με ηλεκτρονικά συστήματα.

2.2 Υποδείξεις σχετικά με την ανάγνωση των Οδηγιών Χρήσης

Οι εικόνες και τα κείμενα περιγράφουν συγκεκριμένα βήματα χειρισμού.

Όλα τα σύμβολα εικόνων που είναι τοποθετημένα στο μηχάνημα επεξηγούνται στις παρούσες οδηγίες χρήσης.

Κατεύθυνση βλέμματος:

Κατεύθυνση βλέμματος όταν αναφέρεται **αριστερά** και **δεξιά** στις οδηγίες χρήσης: Ο χρήστης βρίσκεται πίσω από το μηχάνημα (θέση εργασίας).

Παραπομπή κεφαλαίων:

Η παραπομπή στα αντίστοιχα κεφάλαια και υποκεφάλαια για περαιτέρω επεξηγήσεις γίνεται με ένα βέλος. Στο παράδειγμα που ακολουθεί παρουσιάζεται μία παραπομπή σε ένα κεφάλαιο: (⇒ 4.)

Χαρακτηρισμός των αποσπασμάτων των κειμένων:

Οι υποδείξεις που περιγράφονται ενδέχεται να επισημαίνονται με τον τρόπο που παρουσιάζεται στα παρακάτω παραδείγματα.

Βήματα χειρισμού που απαιτούν την επέμβαση του χρήστη:

- Λύστε τη βίδα (1) με ένα κατσαβίδι, πιέστε το μοχλό (2) ...

Γενικές περιγραφές:

- Χρήση του προϊόντος σε αθλητικές δραστηριότητες ή διαγωνισμούς

Κείμενο με πρόσθετη σημασία:

Τα αποσπάσματα με πρόσθετη σημασία επισημαίνονται με τα εξής σύμβολα για να τονιστούν ιδιαίτερα σε αυτές τις οδηγίες χρήσης.



Κίνδυνος!

Κίνδυνος ατυχήματος και σοβαρών τραυματισμών ατόμων. Απαιτείται ή πρέπει να αποφευχθεί μία συγκεκριμένη συμπεριφορά.



Προειδοποίηση!

Κίνδυνος τραυματισμών ατόμων.
Μία συγκεκριμένη συμπεριφορά αποτρέπει πιθανούς ή ενδεχόμενους τραυματισμούς.



Προσοχή!

Οι ελαφριοί τραυματισμοί ή αντίστοιχα οι υλικές ζημιές μπορούν να αποτραπούν με μία συγκεκριμένη συμπεριφορά.



Υπόδειξη

Πληροφορίες για την καλύτερη χρήση του μηχανήματος και για την αποφυγή πιθανών λανθασμένων χειρισμών.

Κείμενα σε συσχέτισμό με εικόνα:

Όλες τις απεικονίσεις που επεξηγούν τη χρήση του εργαλείου θα τις βρείτε στην αρχή αυτών των οδηγιών χρήσης.

Το σύμβολο κάμερας χρησιμεύει στο συσχέτισμό των εικόνων στις σελίδες εικόνων με το αντίστοιχο τμήμα κειμένου των οδηγιών χρήσης.



2.3 Διαφορετικές εκδόσεις χωρών

Η STIHL παραδίδει τα εργαλεία με διαφορετικά φics και διακόπτες, ανάλογα με τη χώρα παράδοσης.

Στις εικόνες απεικονίζονται εργαλεία με ευρωπαϊκό φic, η ηλεκτρική σύνδεση των εργαλείων με φics άλλου τύπου πραγματοποιείται με παρόμοιο τρόπο.

3. Περιγραφή εργαλείου



- 1 Βασικό εργαλείο
- 2 Κάτω τμήμα χοάνης
- 3 Χειρολαβή
- 4 Επάνω τμήμα χοάνης
- 5 Βίδες ασφάλισης
- 6 Θυρίδα εξαγωγής
- 7 Βάση σωλήνα
- 8 Τροχός
- 9 Διακόπτης
- 10 Σφικτήρας καλωδίου
- 11 Φics GHE 355
- 12 Φics GHE 375
- 13 Πινακίδα ισχύος με αριθμό εργαλείου

4. Για τη δική σας ασφάλεια

4.1 Γενικά



Κατά τις εργασίες με το εργαλείο θα πρέπει να τηρηθούν οπωσδήποτε οι παρόντες κανονισμοί πρόληψης

ατυχημάτων.



Πριν από την πρώτη θέση σε λειτουργία θα πρέπει να διαβάσετε προσεκτικά όλες τις οδηγίες χρήσης. Φυλάξτε τις οδηγίες χρήσης προσεκτικά για μελλοντική χρήση.

Αυτά τα προληπτικά μέτρα είναι απαραίτητα για τη δική σας ασφάλεια. Χρησιμοποιείτε το εργαλείο με σύνεση και

υπευθυνότητα και έχετε πάντοτε υπ' όψιν σας ότι ο χρήστης του εργαλείου ευθύνεται για τυχόν ατυχήματα ή πρόκληση ζημιών σε ξένη ιδιοκτησία.

Εξοικειωθείτε με τα χειριστήρια και τη χρήση του εργαλείου.

Το εργαλείο επιτρέπεται να χρησιμοποιηθεί μόνο από άτομα που έχουν διαβάσει τις οδηγίες χρήσης και εξοικειωθεί με τη χρήση του εργαλείου. Πριν από την πρώτη θέση σε λειτουργία θα πρέπει ο χρήστης να επιδιώκει να λαμβάνει πρακτικές και σωστές υποδείξεις και συμβουλές χρήσης. Ο πωλητής ή ο ειδικός τεχνίτης θα πρέπει να εξηγήσει στο χρήστη τον ασφαλή χειρισμό του εργαλείου.

Μ' αυτήν την υπόδειξη ο χρήστης θα κατανοήσει ότι απαιτείται ιδιαίτερη προσοχή και συγκέντρωση στην εργασία με το εργαλείο.

Ακόμη και όταν χειρίζεστε αυτό το εργαλείο σύμφωνα με τον προβλεπόμενο τρόπο, πάντα εξακολουθούν να υπάρχουν κάποιοι κίνδυνοι.



Κίνδυνος ασφυξίας!

Κίνδυνος ασφυξίας για τα παιδιά όταν παίζουν με τα υλικά συσκευασίας. Κρατάτε τα υλικά συσκευασίας πάντα μακριά από παιδιά.

Παραχωρήστε ή δανείστε το εργαλείο μαζί με όλα τα εξαρτήματα, μόνο σε άτομα που έχουν ενημερωθεί ή γνωρίζουν το συγκεκριμένο μοντέλο και έχουν εξοικειωθεί απόλυτα με τη χρήση του. Οι οδηγίες χρήσης αποτελούν μέρος του εργαλείου και θα πρέπει να παραδίδονται πάντα μαζί μ' αυτό.

Βεβαιωθείτε ότι ο χρήστης έχει τις σωματικές, πνευματικές και αισθητηριακές ικανότητες να χειριστεί το εργαλείο και να εργαστεί με αυτό. Εάν ο χρήστης έχει περιορισμένες σωματικές, πνευματικές ή αισθητηριακές ικανότητες, τότε επιτρέπεται να εργαστεί με το χλοοκοπτικό μηχανήμα μόνο υπό την επίβλεψη ενός αρμόδιου ατόμου.

Βεβαιωθείτε ότι ο χρήστης είναι ενήλικας ή ότι ο χρήστης εκπαιδεύεται επαγγελματικά υπό επίβλεψη, σύμφωνα με τους εθνικούς κανονισμούς.

Χρησιμοποιείτε το εργαλείο μόνο όταν είστε ξεκούραστοι και βρίσκεστε σε άριστη φυσική και πνευματική κατάσταση. Εάν αντιμετωπίζετε περιορισμούς λόγω υγείας θα πρέπει να ρωτήσετε τον γιατρό σας εάν μπορείτε να εργαστείτε με το εργαλείο. Δεν επιτρέπεται να εργάζεστε με το εργαλείο μετά τη λήψη αλκοόλ, ναρκωτικών ουσιών ή φαρμάκων που μειώνουν την ικανότητα αντίδρασης.

Το εργαλείο είναι σχεδιασμένο για ιδιωτική χρήση.

Προσοχή – Κίνδυνος ατυχήματος!

Οι τεμαχιστές-βιοθρυμματιστές της STIHL είναι σχεδιασμένοι για τον θρυμματισμό υλικού κλαδιών και φυτικών υπολειμμάτων. Δεν επιτρέπεται άλλη χρήση του εργαλείου η οποία μπορεί να αποβεί επικίνδυνη ή να οδηγήσει σε φθορές του εργαλείου.

Ο τεμαχιστής-βιοθρυμματιστής δεν επιτρέπεται να χρησιμοποιηθεί (αποσπασματική αναφορά):

- για άλλα υλικά (π. χ. γυαλί, μέταλλο).
- για εργασίες που δεν αναφέρονται στις παρούσες οδηγίες χρήσης.

- για την παρασκευή τροφίμων (π. χ. για το θρυμματισμό πάγου, την πολτοποιήση).

Για λόγους ασφαλείας απαγορεύεται οποιαδήποτε μετατροπή στο εργαλείο, εκτός από την τοποθέτηση του πρόσθετου εξοπλισμού που έχει εγκριθεί από την STIHL. Κάτι τέτοιο εξάλλου οδηγεί σε ακύρωση της εγγύησης. Πληροφορίες για τον εγκεκριμένο πρόσθετο εξοπλισμό μπορείτε να λάβετε από τον εμπορικό αντιπρόσωπο της STIHL.

Ειδικότερα απαγορεύεται οποιαδήποτε επέμβαση στο εργαλείο, η οποία επηρεάζει την ισχύ ή τις στροφές του κινητήρα εσωτερικής καύσης ή του ηλεκτροκινητήρα.

Με το εργαλείο δεν επιτρέπεται να μεταφερθούν αντικείμενα, ζώα ή άτομα, ειδικότερα παιδιά.

Στη χρήση σε δημόσιους χώρους, σε πάρκα, σε χώρους άθλησης, σε δρόμους, σε αγροτικές και γεωργικές επιχειρήσεις απαιτείται ιδιαίτερη προσοχή.

Αφήστε το εργαλείο μόνο εάν βρίσκεται σε μία επίπεδη επιφάνεια και δεν μπορεί να κυλήσει από μόνο του.

4.2 Προσοχή – Κίνδυνοι από ηλεκτρικό ρεύμα



Προσοχή! Κίνδυνος ηλεκτροπληξίας!

Ιδιαίτερη σημασία για την ηλεκτρική ασφάλεια έχουν τα ηλεκτρικά καλώδια, τα φics, ο διακόπτης θέσης εντός/εκτός λειτουργίας και το καλώδιο σύνδεσης. Δεν επιτρέπεται η χρήση φθαρμένων καλωδίων, ακροδεκτών και φics ή καλωδίων σύνδεσης που δεν ανταποκρίνονται στις προδιαγραφές, ώστε να αποφευχθεί ο κίνδυνος ηλεκτροπληξίας.



Ελέγχετε τακτικά το καλώδιο σύνδεσης για σημάδια φθοράς ή παλαιώσης (ρωγμές).

Θέτετε σε λειτουργία το εργαλείο μόνο με ξετυλιγμένο ηλεκτρικό καλώδιο.

Εάν χρησιμοποιείτε καλώδιο προέκτασης σε καρούλι θα πρέπει πάντοτε να το ξετυλίγετε τελείως πριν από τη χρήση.

Μη χρησιμοποιείτε ποτέ ένα φθαρμένο καλώδιο προέκτασης. Αντικαταστήστε τα φθαρμένα καλώδια με νέα και μην επισκευάζετε τα καλώδια προέκτασης.

Εάν το ηλεκτρικό καλώδιο ή το καλώδιο προέκτασης υποστεί ζημιά κατά τη διάρκεια λειτουργίας, αποσυνδέστε αμέσως το ηλεκτρικό καλώδιο ή το καλώδιο προέκτασης από την τροφοδοσία ρεύματος. Μην αγγίζετε ποτέ το φθαρμένο ηλεκτρικό καλώδιο ή το φθαρμένο καλώδιο προέκτασης.

Το εργαλείο δεν επιτρέπεται να χρησιμοποιηθεί εάν έχουν φθαρεί ή υποστεί ζημιές τα καλώδια. Ειδικότερα θα πρέπει να ελέγξετε το καλώδιο τροφοδοσίας για τυχόν φθορές ή γήρανση.

Οι εργασίες συντήρησης και επισκευής στα καλώδια τροφοδοσίας θα πρέπει να εκτελούνται μόνο από εκπαιδευμένους τεχνίτες.

Κίνδυνος ηλεκτροπληξίας!

Μην συνδέετε στο ηλεκτρικό δίκτυο ένα φθαρμένο καλώδιο και μην το ακουμπάτε, προτού το αποσυνδέσετε από το ηλεκτρικό δίκτυο.

Μην ακουμπάτε τη μονάδα κοπής (μαχαίρια) προτού αποσυνδέσετε το εργαλείο από το ρεύμα.

Φροντίζετε πάντοτε, ώστε τα ηλεκτρικά καλώδια που χρησιμοποιούνται να προστατεύονται επαρκώς με κατάλληλη ασφάλεια.



Μην εργάζεστε στη βροχή και σε υγρά περιβάλλοντα.

Σε εξωτερικούς χώρους, χρησιμοποιήστε αποκλειστικά και μόνο καλώδια προέκτασης που διαθέτουν μόνωση από την υγρασία και είναι κατάλληλα για τη χρήση μαζί με το εργαλείο (⇒ 10.).

Αποσυνδέστε το καλώδιο σύνδεσης τραβώντας το φικ και όχι τον κορμό του καλωδίου.

Μην αφήνετε το μηχάνημα εκτεθειμένο στη βροχή.

Εάν το εργαλείο συνδεθεί σε ηλεκτρογεννήτρια, θα πρέπει να φροντίσετε να μην προκληθούν βλάβες λόγω των διακυμάνσεων τάσης.

Συνδέστε το εργαλείο μόνο σε ηλεκτρικό δίκτυο που προστατεύεται με διακόπτη διαφυγής ρεύματος, με ρεύμα απόκρισης 30 mA κατά μέγιστο. Απευθυνθείτε σε έναν ηλεκτρολόγο για περισσότερες πληροφορίες.

4.3 Ενδυμασία και εξοπλισμός



Κατά την εργασία θα πρέπει να φοράτε πάντοτε κλειστά ανθεκτικά υποδήματα με αντιολισθητική σόλα. Μην εργάζεστε ποτέ εάν δεν φοράτε υποδήματα ή π.χ. όταν φοράτε πέδιλα.



Φοράτε πάντα ανθεκτικά γάντια κατά τη διάρκεια των εργασιών και ειδικότερα κατά τις εργασίες συντήρησης και τη μεταφορά του μηχανήματος.



Κατά τη διάρκεια των εργασιών φοράτε πάντα προστατευτικά γυαλιά και προστασία ακοής. Φοράτε τα γυαλιά καθ' όλη τη διάρκεια λειτουργίας.



Κατά τις εργασίες με το μηχάνημα θα πρέπει να φοράτε κατάλληλη ενδυμασία με στενή εφαρμογή, δηλαδή φόρμα και όχι ποδιά εργασίας. Κατά την εργασία με το μηχάνημα μη φοράτε κασκόλ, γραβάτες, κοσμήματα, κορδόνια ή άλλα αντικείμενα που μπορεί να κρέμονται από τα ρούχα.

Σε όλη τη διάρκεια λειτουργίας και σε όλες τις εργασίες με το μηχάνημα θα πρέπει να προστατέψετε τα μακριά μαλλιά (φιλέ/σκουφο κλπ.).

4.4 Μεταφορά του εργαλείου

Εργάζεστε μόνο με γάντια προκειμένου να αποφύγετε τους τραυματισμούς από τα αιχμηρά ή θερμά μέρη του εργαλείου.

Μη μεταφέρετε το μηχάνημα με τον ηλεκτροκινητήρα σε λειτουργία. Πριν από τη μεταφορά σβήστε τον ηλεκτροκινητήρα, αφήστε τα μαχαίρια να ακινητοποιηθούν και αποσυνδέστε το κάλυμμα του μπουζί.

Μεταφέρετε το μηχάνημα μόνον αφού πρώτα κρυώσει ο ηλεκτροκινητήρας.

Μεταφέρετε το μηχάνημα μόνο εάν έχει τοποθετηθεί με τον προβλεπόμενο τρόπο η χοάνη πλήρωσης.

Κίνδυνος τραυματισμού από τα εκτεθειμένα μαχαίρια!

Προσέξτε το βάρος του μηχανήματος, ιδιαίτερα κατά την ανατροπή.

Χρησιμοποιήστε κατάλληλα βοηθήματα φόρτωσης (ράμπες φόρτωσης, διατάξεις ανύψωσης).

Ασφαλίστε το μηχάνημα επάνω στην επιφάνεια φόρτωσης με υλικά στερέωσης κατάλληλων διαστάσεων (ιμάντες, σχοινιά κλπ.), στα σημεία στερέωσης που περιγράφονται στις παρούσες οδηγίες χρήσης. (⇒ 12.3)

Έλκετε ή ωθείτε το μηχάνημα πάντα με ταχύτητα βάδην. Δεν επιτρέπεται η ρυμούλκηση!

Τηρείτε τους τοπικούς κανονισμούς που ορίζονται από τη νομοθεσία για τη μεταφορά του εργαλείου και ειδικότερα αυτούς που αφορούν την ασφάλεια φορτίου και τη μεταφορά αντικειμένων επάνω σε επιφάνειες φόρτωσης.

4.5 Πριν την εργασία

Θα πρέπει να εξασφαλιστεί ότι μ' αυτό το εργαλείο θα εργαστούν μόνον άτομα που γνωρίζουν τις οδηγίες χρήσης.

Δώστε προσοχή στους τοπικούς κανονισμούς που αφορούν τους χρόνους λειτουργίας και χρήσης μηχανοκίνητων εργαλείων κήπου με κινητήρα εσωτερικής καύσης ή ηλεκτροκίνητηρα.

Πριν από τη χρήση του εργαλείου θα πρέπει να αντικατασταθούν τα φθαρμένα ή ελαττωματικά εξαρτήματα. Οι δυσανάγνωστες ή οι φθαρμένες πινακίδες υποδείξεων και προειδοποιήσεων στο εργαλείο θα πρέπει να αντικαθίστανται άμεσα. Ο αντιπρόσωπος της STIHL διαθέτει εφεδρικές αυτοκόλλητες πινακίδες και όλα τα υπόλοιπα ανταλλακτικά.

Πριν από την έναρξη λειτουργίας θα πρέπει να ελέγξετε,

- εάν το μηχάνημα βρίσκεται σε ασφαλή για τη λειτουργία του κατάσταση. Αυτό σημαίνει ότι τα καλύμματα και οι διατάξεις προστασίας θα πρέπει να βρίσκονται στη θέση τους και να είναι σε καλή κατάσταση.
- εάν η ηλεκτρική σύνδεση έχει γίνει σε μία πρίζα που έχει εγκατασταθεί σωστά και με τον προβλεπόμενο τρόπο.
- εάν η μόνωση των καλωδίων σύνδεσης και προέκτασης, το φικ και οι ακροδέκτες είναι σε άριστη κατάσταση.
- εάν το ολόκληρο το μηχάνημα (περιβλήμα ηλεκτροκίνητηρα, προστατευτικές διατάξεις, στοιχεία στερέωσης, μαχαίρι, άξονας μαχαιριού, δίσκοι μαχαιριών) έχει υποστεί φθορές ή ζημιές.

- εάν υπάρχει κομμένο υλικό στο μηχάνημα και εάν η χοάνη πλήρωσης είναι κενή.
- εάν όλες οι βίδες, τα παξιμάδια και τα άλλα στοιχεία στερέωσης έχουν τοποθετηθεί ή έχουν βιδωθεί σφικτά. Σφίξτε τις χαλαρωμένες βίδες και τα παξιμάδια πριν από τη θέση σε λειτουργία (προσέξτε τις ροπές σύσφιξης).

Χρησιμοποιείτε το μηχάνημα μόνο σε εξωτερικούς χώρους και όχι κοντά σε τοίχους ή άλλα σταθερά αντικείμενα για να μειώσετε τον κίνδυνο τραυματισμών και πρόκλησης υλικών ζημιών (δεν υπάρχει δυνατότητα αποφυγής για το χρήστη, πιθανότητα θραύσης τζαμιών, γρατσουνιές σε αυτοκίνητα κλπ.).

Το μηχάνημα θα πρέπει να τοποθετείται επάνω σε μία επίπεδη και σταθερή επιφάνεια, ασφαλισμένο από πιθανές μετατοπίσεις.

Μην χρησιμοποιείτε το μηχάνημα σε επιφάνειες πλακόστρωτες ή με χαλίκι, καθώς μπορεί να προκληθούν τραυματισμοί από εκτοξευόμενα ή στροβιλιζόμενα υλικά.

Πριν από κάθε θέση σε λειτουργία θα πρέπει να βεβαιώνετε ότι το μηχάνημα είναι ασφαλισμένο με τον προβλεπόμενο τρόπο. (⇒ 11.3)

Εξοικειωθείτε με το διακόπτη ενεργοποίησης/απενεργοποίησης ώστε να μπορείτε να αντιδράσετε έγκαιρα και κατάλληλα σε περίπτωση έκτακτης ανάγκης.

Η προστασία από εκτοξευόμενα αντικείμενα στη χοάνη πλήρωσης πρέπει να καλύπτει το άνοιγμα πλήρωσης και να βρίσκεται σε άρτια κατάσταση. Τυχόν

ελαττωματική προστασία από εκτοξευόμενα αντικείμενα πρέπει να αντικαθίσταται.

Κίνδυνος τραυματισμών!

Θέστε σε λειτουργία το μηχάνημα μόνο εφόσον έχει συναρμολογηθεί σύμφωνα με τον προβλεπόμενο τρόπο. Εάν λείπουν εξαρτήματα από το μηχάνημα (π.χ. τροχοί), δεν τηρούνται πλέον οι προβλεπόμενες αποστάσεις ασφαλείας και επιπλέον περιορίζεται η σταθερότητα του μηχανήματος.

Η προβλεπόμενη κατάσταση θα πρέπει να ελέγχεται οπτικά πριν από τη θέση σε λειτουργία!

Η προβλεπόμενη κατάσταση συνεπάγεται ότι το μηχάνημα έχει συναρμολογηθεί πλήρως και ειδικότερα σημαίνει ότι:

- Το επάνω τμήμα χοάνης είναι τοποθετημένο στο κάτω τμήμα χοάνης.
- Η χοάνη πλήρωσης είναι τοποθετημένη στο βασικό μηχάνημα και οι δύο βίδες ασφάλισης είναι καλά σφιγμένες.
- Η τροχήλατη βάση είναι πλήρως τοποθετημένη.
- Οι δύο τροχοί είναι τοποθετημένοι.
- Όλες οι προστατευτικές διατάξεις (θυρίδα εξαγωγής, προστασία από εκτοξευόμενα αντικείμενα κ.λπ.) πρέπει να είναι τοποθετημένες και να βρίσκονται σε άριστη κατάσταση.
- Η μονάδα κοπής (δίσκος μαχαιριών) είναι τοποθετημένη.
- Όλα τα μαχαίρια είναι τοποθετημένα σύμφωνα με τον προβλεπόμενο τρόπο.

Δεν επιτρέπεται να αφαιρεθούν ή να παρακαμφθούν τα χειριστήρια και οι διατάξεις ασφαλείας που έχουν τοποθετηθεί στο εργαλείο.

Ελέγξτε οπτικά το δίσκο μαχαιριών για τυχόν ζημιές και παραμορφώσεις και αντικαταστήστε τον εάν χρειάζεται.

4.6 Κατά τις εργασίες

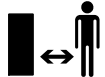

Μην εργάζεστε ποτέ όταν βρίσκονται στην επικίνδυνη περιοχή ζώα ή άλλα άτομα, και ειδικά παιδιά.

Μην εργάζεστε με το εργαλείο σε βροχή, καταιγίδα και ειδικότερα όταν υπάρχει κίνδυνος κεραυνοπληξίας.

Σε υγρό έδαφος υπάρχει αυξημένος κίνδυνος τραυματισμών λόγω περιορισμένης σταθερότητας.

Θα πρέπει να εργάζεστε με ιδιαίτερη προσοχή για να μη γλιστρήσετε. Εάν είναι δυνατό, θα πρέπει να αποφεύγεται η χρήση του εργαλείου σε υγρό έδαφος.

Εργάζεστε πάντοτε με το φως της ημέρας ή σε συνθήκες καλού τεχνητού φωτισμού.

Η περιοχή εργασίας θα πρέπει καθ' όλη τη διάρκεια λειτουργίας να διατηρείται καθαρή και τακτοποιημένη. Απομακρύνετε ή μετακινήστε τα εμπόδια όπως πέτρες, κλαδιά, ηλεκτρικά καλώδια κλπ.

Η επιφάνεια που βρίσκεται ο χειριστής δεν θα πρέπει να βρίσκεται ψηλότερα από την επιφάνεια τοποθέτησης του μηχανήματος.

Εκκίνηση:

Πριν από την εκκίνηση φέρτε το μηχανήμα σε μία σταθερή και όρθια θέση. Σε καμία περίπτωση δεν επιτρέπεται να θεθεί σε λειτουργία σε ξαπλωτή θέση.

Θέτετε το εργαλείο σε λειτουργία πάντοτε με ιδιαίτερη προσοχή, σύμφωνα με τις υποδείξεις του κεφαλαίου «Θέση του εργαλείου σε λειτουργία». (⇒ 10.5)

Μη στέκεστε μπροστά στο άνοιγμα εξαγωγής κατά τη θέση σε λειτουργία του κινητήρα εσωτερικής καύσης ή του ηλεκτροκινητήρα. Μέσα στον τεμαχιστή-βιοθρυμματιστή δεν επιτρέπεται να υπάρχει υλικό κοπής κατά την εκκίνηση. Το υλικό κοπής μπορεί να εκσφενδονιστεί και να προκαλέσει τραυματισμούς.

Δεν επιτρέπεται η ανατροπή του εργαλείου κατά την εκκίνηση.

Θα πρέπει να αποφεύγονται οι συνεχείς ενεργοποιήσεις εντός σύντομου χρονικού διαστήματος. Ειδικότερα, θα πρέπει να αποφεύγονται οι πειραματισμοί με το διακόπτη ενεργοποίησης/απενεργοποίησης.

Κίνδυνος υπερθέρμανσης του ηλεκτροκινητήρα!

Λόγω των διακυμάνσεων τάσης που οφείλονται στη λειτουργία αυτού του μηχανήματος, ενδέχεται να προκληθούν προβλήματα σε άλλες συσκευές που είναι συνδεδεμένες στο ίδιο ηλεκτρικό κύκλωμα, σε περίπτωση αντίξων συνθηκών δικτύου.

Σε αυτήν την περίπτωση, πρέπει να ληφθούν κατάλληλα μέτρα (π.χ. σύνδεση σε ηλεκτρικό κύκλωμα διαφορετικό από εκείνο της συσκευής που επηρεάζεται, λειτουργία του μηχανήματος σε ηλεκτρικό κύκλωμα με μικρότερη αντίσταση).

Εργασία:



Κίνδυνος τραυματισμών!

Μην πλησιάζετε ποτέ τα χέρια ή τα πόδια σας επάνω ή κάτω από περιστρεφόμενα μέρη και μην τα αγγίζετε.

Όσο το μηχανήμα είναι σε λειτουργία, μη βάζετε το πρόσωπο ή άλλα μέρη του σώματος πάνω από τη χοάνη πλήρωσης ή

μπροστά από το άνοιγμα εξαγωγής. Κρατάτε πάντα το σώμα και το κεφάλι σας σε απόσταση από το άνοιγμα πλήρωσης.



Μη βάζετε τα χέρια, άλλα μέρη του σώματος ή τα ρούχα στη χοάνη πλήρωσης ή στη θυρίδα εξαγωγής. Υπάρχει σοβαρός κίνδυνος τραυματισμού των ματιών, του προσώπου, των δαχτύλων, του χεριού κλπ.

Προσέχετε πάντα την ισορροπία σας και τη σταθερότητα. Μην τεντώνετε προς τα εμπρός.

Δεν επιτρέπεται οποιαδήποτε επέμβαση στην προστασία από εκτοξευόμενα αντικείμενα κατά τη διάρκεια λειτουργίας (π.χ. αφαίρεση, αναδίπλωση, συγκράτηση, φθορά).

Για την πλήρωση ο χρήστης θα πρέπει να βρίσκεται στον προβλεπόμενο χώρο εργασίας. Σε όλη τη διάρκεια λειτουργίας θα πρέπει να παραμένετε πάντοτε στην περιοχή εργασίας και όχι στην περιοχή εξαγωγής. (⇒ 8.4)

Κίνδυνος τραυματισμών!

Κατά τη διάρκεια λειτουργίας υπάρχει περίπτωση το υλικό κοπής να εκσφενδονιστεί προς τα επάνω. Φορέστε για το λόγο αυτό προστατευτικά γυαλιά και κρατάτε το πρόσωπό σας μακριά από το άνοιγμα πλήρωσης.

Μην ανατρέπετε ποτέ το μηχανήμα, όταν ο κινητήρας εσωτερικής καύσης ή ο ηλεκτροκινητήρας λειτουργεί.

Εάν το μηχανήμα πέσει κατά τη διάρκεια λειτουργίας, σβήστε αμέσως τον ηλεκτροκινητήρα και αποσυνδέστε το φως.

Φροντίστε ώστε να μην συσσωρευτεί το υλικό κοπής στη θυρίδα εξαγωγής, αφού κάτι τέτοιο μπορεί να οδηγήσει σε ένα κακό αποτέλεσμα τεμαχισμού ή σε απότομη επιστροφή του υλικού.

Κατά την τροφοδοσία υλικών στον τεμαχιστή-βιοθρυμματιστή, προσέχετε να μη φτάσουν ξένα σώματα όπως μέταλλα, πέτρες, πλαστικά, γυαλί κλπ. μέσα στον θάλαμο κοπής, γιατί μπορεί να προκαλέσουν ζημιές και να εκσφενδονιστούν από τη χοάνη πλήρωσης. Για τον ίδιο λόγο, απομακρύνετε τα φρακαρισμένα υλικά.

Κατά την τροφοδοσία του τεμαχιστή-βιοθρυμματιστή με υλικό κλαδιών μπορεί να υπάρξουν απότομες επιστροφές του υλικού. Φοράτε γάντια!



Δώστε προσοχή στην περιστροφή του κοπτικού εργαλείου, θα χρειαστούν μερικά δευτερόλεπτα για την πλήρη ακινητοποίησή του.

Σβήστε τον ηλεκτροκινητήρα, αποσυνδέστε το φικ από την πρίζα και περιμένετε να ακινητοποιηθούν όλα τα περιστρεφόμενα εργαλεία,

- προτού απομακρυνθείτε από το μηχάνημα ή εάν το μηχάνημα δεν επιτηρείται,
- προτού μετατοπίσετε, ανασηκώσετε, μετακινήσετε, γείρετε, σπρώξετε ή τραβήξετε το μηχάνημα,
- προτού λύσετε τις βίδες ασφάλισης και ανοίξετε το μηχάνημα,
- προτού μεταφέρετε το μηχάνημα,
- προτού αποκατασταθούν εμπλοκές ή στομώσεις στη μονάδα κοπής, τη χοάνη πλήρωσης ή τον αγωγό εξαγωγής,

- προτού πραγματοποιηθούν εργασίες στο δίσκο μαχαιριών,
- προτού ελέγξετε ή καθαρίσετε το μηχάνημα ή πριν από την εκτέλεση άλλων εργασιών σε αυτό.

Εάν εισέλθουν ξένα σώματα στο κοπτικό εργαλείο, εάν το μηχάνημα παράγει ασυνήθιστους θορύβους ή εάν δονείται ασυνήθιστα, σβήστε αμέσως τον ηλεκτροκινητήρα και αφήστε το μηχάνημα να ακινητοποιηθεί τελείως. Αποσυνδέστε το φικ, αφαιρέστε τη χοάνη πλήρωσης και εκτελέστε τα παρακάτω βήματα:

- Ελέγξτε εάν το μηχάνημα, και ειδικότερα η μονάδα κοπής (μαχαιρία, δίσκος μαχαιριών, υποδοχή μαχαιριών, βίδα μαχαιριού, δακτύλιος σύσφιξης), έχει υποστεί ζημιές και αναθέστε τις απαιτούμενες εργασίες επισκευής σε τεχνικό, προτού θέσετε ξανά το μηχάνημα σε λειτουργία και εργαστείτε με αυτό.
- Ελέγξτε τη σταθερότητα όλων των εξαρτημάτων της μονάδας κοπής και, εάν χρειαστεί, σφίξτε τις βίδες (προσέξτε τις ροπέδες σύσφιξης).
- Αναθέστε σε τεχνικό την αντικατάσταση ή επισκευή των φθαρμένων εξαρτημάτων, όπου στην περίπτωση αυτή τα εξαρτήματα θα πρέπει να έχουν τις ίδιες προδιαγραφές.

4.7 Συντήρηση και επισκευές



Πριν από την έναρξη των εργασιών συντήρησης (καθαρισμός, επισκευή κλπ), πριν από τον έλεγχο εάν το καλώδιο σύνδεσης έχει υποστεί φθορές ή έχει μπλεχτεί κάπου, αποθέστε το μηχάνημα σε σταθερό και επίπεδο

έδαφος, θέστε τον ηλεκτροκινητήρα εκτός λειτουργίας και τραβήξετε το καλώδιο από την πρίζα.

Πριν από κάθε εργασία συντήρησης θα πρέπει να αφήσετε το μηχάνημα να κρυώσει για περ. 5 λεπτά.

Το καλώδιο τροφοδοσίας επιτρέπεται να επισκευαστεί ή να αντικατασταθεί μόνο από εξουσιοδοτημένο ηλεκτρολόγο.

Πριν από τη συντήρηση του κοπτικού εργαλείου, θα πρέπει να έχετε υπόψη σας ότι το κοπτικό εργαλείο μπορεί να συνεχίσει να περιστρέφεται παρά την ενεργοποίηση της διάταξης κλειδώματος, ακόμα και αν η τροφοδοσία ρεύματος είναι απενεργοποιημένη.

Τα κατασκευαστικά μέρη και τα προστατευτικά συστήματα που αφαιρούνται πριν από τις εργασίες συντήρησης πρέπει αμέσως μετά την ολοκλήρωση των εργασιών να επανατοποθετηθούν στη σωστή θέση τους.

Καθαρισμός:

Μετά τις εργασίες θα πρέπει ολόκληρο το εργαλείο να καθαριστεί σχολαστικά. (⇒ 11.1)

Μη χρησιμοποιείτε ποτέ μηχάνημα καθαρισμού υψηλής πίεσης και μην καθαρίζετε το εργαλείο κάτω από τρεχούμενο νερό (π. χ. με ένα λάστιχο ποτίσματος).

Μην χρησιμοποιείτε σκληρά καθαριστικά μέσα. Αυτά μπορούν να προκαλέσουν φθορές στα πλαστικά και τα μέταλλα, κάτι που περιορίζει την ασφάλεια λειτουργίας του εργαλείου STIHL.

Εργασίες συντήρησης:

Επιτρέπεται να εκτελεστούν μόνον οι εργασίες συντήρησης που περιγράφονται στις οδηγίες χρήσης, όλες οι άλλες

εργασίες θα πρέπει να ανατεθούν στον εμπορικό αντιπρόσωπο. Εάν δεν έχετε τις απαιτούμενες γνώσεις και τα βοηθήματα, να απευθύνεστε **πάντα** σε έναν εμπορικό αντιπρόσωπο. Η STIHL προτείνει, οι εργασίες συντήρησης και οι επισκευές να πραγματοποιούνται μόνο από έναν εμπορικό αντιπρόσωπο STIHL. Οι εμπορικοί αντιπρόσωποι STIHL παρακολουθούν τακτικά εκπαιδευτικά σεμινάρια και έχουν στη διάθεσή τους τις απαραίτητες τεχνικές πληροφορίες.

Χρησιμοποιήστε μόνο εργαλεία, πρόσθετο εξοπλισμό και προσαρμοζόμενα μηχανήματα που έχουν εγκριθεί από την STIHL για αυτό το εργαλείο ή αλλά τεχνικά ίδια εξαρτήματα, διαφορετικά υπάρχει κίνδυνος να προκληθούν ατυχήματα με σωματικές βλάβες και ζημιές στο εργαλείο. Εάν έχετε απορίες θα πρέπει να απευθυνθείτε σε έναν εμπορικό αντιπρόσωπο.

Τα γνήσια εργαλεία, ο πρόσθετος εξοπλισμός και τα ανταλλακτικά STIHL είναι ειδικά σχεδιασμένα για το εργαλείο και έχουν προσαρμοστεί στις ανάγκες και τις απαιτήσεις του χρήστη. Τα γνήσια ανταλλακτικά STIHL θα τα αναγνωρίσετε από τον κωδικό ανταλλακτικού STIHL, την επιγραφή STIHL και ενδεχομένως από το αναγνωριστικό σήμα ανταλλακτικών STIHL. Στα μικρά εξαρτήματα ενδέχεται να υπάρχει μόνο το σήμα.

Διατηρείτε τα αυτοκόλλητα υποδείξεων και προειδοποιήσεων πάντοτε καθαρά και ευανάγνωστα. Τα φθαρμένα ή χαμένα αυτοκόλλητα θα πρέπει να αντικαθίστανται με νέα γνήσια αυτοκόλλητα από τον εμπορικό αντιπρόσωπο STIHL. Σε περίπτωση που

ένα εξάρτημα αντικατασταθεί από ένα νέο ανταλλακτικό, φροντίστε να τοποθετήσετε σ' αυτό τα ίδια αυτοκόλλητα.

Οι εργασίες στο σύστημα κοπής θα πρέπει να γίνονται με ιδιαίτερη προσοχή και μόνο με τη χρήση χοντρών γαντιών εργασίας.

Διατηρείτε πάντοτε καλά σφιγμένα όλα τα παξιμάδια και τις βίδες, και ειδικότερα όλες τις βίδες του συστήματος κοπής. Έτσι θα διατηρείτε πάντα το μηχανήμα σας σε άριστη κατάσταση.

Ελέγχετε τακτικά ολόκληρο το εργαλείο, ειδικότερα πριν από την αποθήκευση (π.χ. πριν από τη χειμερινή παύση εργασιών) για τυχόν φθορές και ζημιές. Για λόγους ασφαλείας θα πρέπει να αντικαταστήσετε αμέσως τα φθαρμένα τμήματα ή τα τμήματα που έχουν υποστεί ζημιά, ώστε το εργαλείο να βρίσκεται σε μία ασφαλή κατάσταση λειτουργίας.

4.8 Αποθήκευση σε μεγαλύτερα διαστήματα παύσης της λειτουργίας

Περιμένετε περίπου 5 λεπτά να κρυώσει το εργαλείο, προτού το αποθηκεύσετε σε κλειστό χώρο.

Βεβαιωθείτε ότι το εργαλείο προστατεύεται από μη εξουσιοδοτημένη χρήση (π.χ. από παιδιά).

Καθαρίστε σχολαστικά το εργαλείο πριν από την αποθήκευση (π.χ. χειμερινή παύση).

Το εργαλείο θα πρέπει να φυλάσσεται μόνον σε ασφαλή για τη λειτουργία του κατάσταση.

Φυλάξτε το εργαλείο σε μία επίπεδη επιφάνεια με τέτοιο τρόπο, ώστε να μην μπορεί να κυλήσει από μόνο του.

Μεταφέρετε τον τεμαχιστή-βιοθρυμματιστή μόνο με τοποθετημένη τη χοάνη πλήρωσης.

Κίνδυνος τραυματισμού από τα εκτεθειμένα μαχαίρια!

4.9 Απόρριψη

Τα προϊόντα απόρριψης μπορούν να βλάψουν τον άνθρωπο, τα ζώα και το περιβάλλον και για τον λόγο αυτό πρέπει να απορρίπτονται με τον προβλεπόμενο τρόπο.

Απευθυνθείτε σε ένα κέντρο ανακύκλωσης ή στον εμπορικό αντιπρόσωπο για να μάθετε πώς γίνεται η σωστή απόρριψη αυτών των προϊόντων. Η STIHL προτείνει τον εμπορικό αντιπρόσωπο STIHL.

Βεβαιωθείτε ότι θα παραδώσετε το αχρηστευμένο μηχανήμα για απόρριψη σε ένα σημείο συλλογής απορριμμάτων. Αχρηστέψτε το μηχανήμα πριν την απόρριψη. Για να αποτρέψετε τα ατυχήματα αφαιρέστε το ηλεκτρικό καλώδιο ή το καλώδιο σύνδεσης από τον ηλεκτροκινητήρα.

5. Περιγραφή συμβόλων



Προσοχή!

Πριν από την πρώτη θέση σε λειτουργία διαβάστε προσεκτικά τις οδηγίες χρήσης.



Κίνδυνος τραυματισμών!
Κρατήστε τα άτομα μακριά από την επικίνδυνη περιοχή.

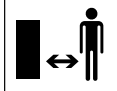

Κίνδυνος τραυματισμού!
Περιστρεφόμενα εργαλεία!
Μην κρατάτε τα πόδια και τα χέρια κοντά στα ανοίγματα, όταν το μηχάνημα βρίσκεται σε λειτουργία.

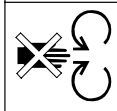

Κίνδυνος τραυματισμών!
Πριν από κάθε εργασία στο κοπτικό εργαλείο, πριν από τις εργασίες συντήρησης και καθαρισμού, πριν από τον έλεγχο εάν το καλώδιο σύνδεσης έχει υποστεί φθορές ή έχει μπλεχτεί κάπου και πριν απομακρυνθείτε από το μηχάνημα, θα πρέπει να θέσετε τον ηλεκτροκινητήρα εκτός λειτουργίας και να τραβήξετε το καλώδιο από την πρίζα.

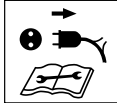

Φοράτε προστασία ακοής!



Φοράτε προστατευτικά γυαλιά!



Φοράτε γάντια εργασίας!



Κίνδυνος τραυματισμών!
Μην ανεβαίνετε επάνω στο μηχάνημα.



Κίνδυνος τραυματισμών!
Μη βάζετε τα χέρια, άλλα μέρη του σώματος ή τα ρούχα στη χοάνη πλήρωσης ή στη θυρίδα εξαγωγής.

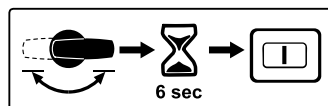

Μετά το πάτημα του διακόπτη προεπιλογής κατά τη λειτουργία, η επανεκκίνηση θα είναι εφικτή έπειτα από 6 δευτερόλεπτα.

6. Περιεχόμενα συσκευασίας



2

Θέση	Περιγραφή	Τεμ.
A	Βασικό μηχάνημα με κάτω τμήμα χοάνης	1
B	Επάνω τμήμα χοάνης	1
C	Άξονας τροχών	1
D	Τροχήλατη βάση	1
E	Ασφάλεια τροχών	2
F	Βίδα M6 x 55	2
G	Εξάγωνο παξιμάδι	2
H	Τροχός	2
I	Τάσι	2
J	Τάπα τροχού	2
K	Πείρος στερέωσης	2
L	Αυτοδιάτρητη βίδα P6 x 50	2
M	Στόμιο εξαγωγής	1
N	Προέκταση εξαγωγής	1
O	Ράγα	1
P	Πείρος	2
Q	Βίδα Torx P5 x 20	3
R	Βίδα Torx P5 x 10	2

Θέση	Περιγραφή	Τεμ.
S	Βίδα ασφαλείας	3
T	Εργαλείο συναρμολόγησης	1
•	Οδηγίες χρήσης	1

7. Προετοιμασία του εργαλείου για χρήση



Αποφύγετε τις ζημιές στο μηχάνημα!

Για την αποφυγή της πρόκλησης ζημιών στο μηχάνημα, πρέπει να τηρούνται με ακρίβεια όλες οι ροπές σύσφιξης που αναφέρονται στο κεφάλαιο «Προετοιμασία του μηχανήματος για χρήση» παρακάτω.

7.1 Τοποθέτηση άξονα και τροχών



3

- Τοποθετήστε τον άξονα τροχών (C) με τις ασφάλειες τροχών (E), τις βίδες (F) και τα εξάγωνα παξιμάδια (G) στην τροχήλατη βάση (D) και βιδώστε με το εργαλείο συναρμολόγησης (T) (4 - 6 Nm).
- Περάστε τον τροχό (H) στον τοποθετημένο άξονα τροχών.
- Εφαρμόστε την τάπα τροχού (J) και στερεώστε την εισάγοντας τον πείρο στερέωσης (K).
- Προσαρτήστε το τάσι (I).
- Επαναλάβετε τη διαδικασία και στη δεύτερη πλευρά.

7.2 Τοποθέτηση πλαισίου και θυρίδας εξαγωγής



1 Τοποθέτηση προέκτασης εξαγωγής

- Τοποθετήστε το βασικό μηχάνημα (A) όπως απεικονίζεται σε ένα ψηλό ξύλινο στήριγμα 15-20 cm περίπου.
- Αναρτήστε την προέκταση εξαγωγής (N) με τα άγκιστρα (1) από πίσω στα ανοίγματα (2) του βασικού μηχανήματος (A) και στρέψτε προς τα κάτω, έτσι ώστε να εισέλθει το μπροστινό τμήμα του βασικού μηχανήματος επακριβώς στο άνοιγμα της προέκτασης εξαγωγής.
- Βιδώστε τις βίδες (R) στις υποδοχές των άγκιστρων (1) (1 - 2 Nm).

2 Τοποθέτηση πλαισίου

- Περάστε το πλαίσιο με τις δύο τροχήλατες βάσεις (3) μέχρι τέρμα στους οδηγούς του βασικού μηχανήματος (4).
- Πιέστε την τροχήλατη βάση με την καμπύλη (5) στην εγκοπή της προέκτασης εξαγωγής (6).
- Περάστε τις βίδες (L) μέσα από τα ανοίγματα των τροχήλατων βάσεων (7) και σφίξτε τις (3 - 4 Nm).

3 Τοποθέτηση ράγας

- ! Η καμπύλη της τροχήλατης βάσης (5) πρέπει να εφαρμόζει επακριβώς στις εγκοπές της προέκτασης εξαγωγής (6).
- Τοποθετήστε τη ράγα (O) και σφίξτε τις βίδες (Q) (1 - 2 Nm).
- Τοποθετήστε το μηχάνημα.

4 Τοποθέτηση στομίου εξαγωγής

- Αναρτήστε το στόμιο εξαγωγής (M) και στρώξτε τους πείρους (P) προς τα μέσα (εάν χρειάζεται, χρησιμοποιήστε λαστιχένιο σφυρί). Κατά την ανάρτηση, φροντίστε ώστε τα πτερύγια (8) αριστερά και δεξιά στην εσωτερική πλευρά του στομίου εξαγωγής να βρίσκονται ακριβώς στην εγκοπή οδήγησης της προέκτασης εξαγωγής (9).

7.3 Άνοιγμα και κλείσιμο στομίου εξαγωγής



Ανοίξτε το στόμιο εξαγωγής:

- Για τον τεμαχισμό, αναδιπλώστε το στόμιο εξαγωγής (1) προς τα επάνω και κουμπώστε την ασφάλεια (2) στην προέκταση εξαγωγής.

Κλείστε το στόμιο εξαγωγής:

- Για τη μεταφορά και την εξοικονόμηση χώρου αποθήκευσης, ανασηκώστε ελαφρώς την ασφάλεια (2) και διπλώστε προς τα κάτω το στόμιο εξαγωγής (1).

7.4 Τοποθέτηση επάνω τμήματος χοάνης



i Η χοάνη μπορεί να τοποθετηθεί μόνο από εμπορικό αντιπρόσωπο με τη χρήση ειδικών εργαλείων. Η STIHL προτείνει τον εμπορικό αντιπρόσωπο STIHL.

- Τοποθετήστε το επάνω τμήμα χοάνης (B) στο κάτω τμήμα χοάνης (1).

- Αναδιπλώστε προς τα πάνω την προστασία από εκτοξευόμενα αντικείμενα (2) όπως απεικονίζεται και κρατήστε τη σε αυτή τη θέση.
- Βιδώστε τις βίδες (S).

8. Υποδείξεις για την εργασία

8.1 Σε ποια υλικά μπορεί να γίνει κατεργασία;

Με τον τεμαχιστή-βιοθρυμματιστή GHE 355 μπορεί να γίνει επεξεργασία τόσο σκληρών, όσο και μαλακών υλικών.

Μαλακό υλικό:

Οργανικά φυτικά υπολείμματα, όπως απορρίμματα φρούτων και λαχανικών, κομμένα λουλούδια, φύλλα κ.λπ.

Σκληρό υλικό:

Υλικό κοπής δέντρων και θαμνοφρακτών, καθώς και χοντρό και πλεγμένο υλικό κλαδιών.



Η κατεργασία υλικών κοπής δέντρων και θαμνοφρακτών θα πρέπει να εκτελείται όσο αυτά παραμένουν νωπά, καθώς η απόδοση τεμαχισμού είναι μεγαλύτερη στα νωπά υλικά σε σύγκριση με τα αποξηραμένα ή υγρά υλικά.

8.2 Σε ποια υλικά δεν μπορεί να γίνει κατεργασία;

Πέτρες, γυαλιά, μεταλλικά αντικείμενα (σύρματα, καρφιά...) ή πλαστικά αντικείμενα δεν επιτρέπεται να εισέλθουν στον τεμαχιστή-βιοθρυμματιστή.

Βασικός κανόνας:

Τα υλικά που δεν μπορούν να γίνουν λίπασμα δεν πρέπει να τεμαχίζονται στον τεμαχιστή-βιοθρυμματιστή.

8.3 Μέγιστη διάμετρος κλαδιών

Τα στοιχεία αναφέρονται για φρεσκοκομμένο υλικό κλαδιών:

Μέγιστη διάμετρος κλαδιού

GHE 355: **35 mm**

GHE 375: **40 mm**

8.4 Περιοχή εργασίας του χειριστή



Ο χειριστής θα πρέπει καθ' όλη τη διάρκεια της λειτουργίας να βρίσκεται εντός της περιοχής εργασίας για λόγους ασφαλείας (γκρι επιφάνεια).

Για να αποφευχθούν τα χτυπήματα από εκσφενδονιζόμενο υλικό κοπής, ο χειριστής θα πρέπει να μην παραμένει ακριβώς πίσω από τον τεμαχιστή-βιοθρυμματιστή αλλά να στέκεται ελαφρώς προς το πλάι (σκιαγραφημένη επιφάνεια Α).

8.5 Σωστή πλήρωση του τεμαχιστή-βιοθρυμματιστή



Κίνδυνος τραυματισμών!

Ο λοξά τοποθετημένος μηχανισμός μαχαιριών μπορεί να προκαλέσει αναστροφή του υλικού κλαδιών! Για να αποφεύγετε τους τραυματισμούς λόγω αναστροφής, θα πρέπει να τροφοδοτείτε τον τεμαχιστή-βιοθρυμματιστή με το σωστό τρόπο. Εάν τροφοδοτήσετε τον τεμαχιστή-βιοθρυμματιστή από την πίσω πλευρά (δηλ. εάν ο χειριστής βρίσκεται στην περιοχή εργασίας) (⇒ 8.4), τότε θα πρέπει να εισαγάγετε το υλικό κλαδιών υπό γωνία και να το οδηγήσετε προς το αριστερό τοίχωμα της χοάνης μέχρι το μηχανισμό μαχαιριών, σύμφωνα με το σύμβολο (1).

Τηρείτε τη μέγιστη διάμετρο κλαδιών κατά την πλήρωση. Το μεγάλο άνοιγμα πλήρωσης χρησιμεύει αποκλειστικά στην καλύτερη απορρόφηση ιδιαίτερα πλεγμένου υλικού κλαδιών.



Υλικό κοπής δέντρων και θαμνοφρακτών, καθώς και χοντρό και πλεγμένο υλικό κλαδιών.



Οργανικά φυτικά υπολείμματα, όπως απορρίμματα φρούτων και λαχανικών, κομμένα λουλούδια, φύλλα κ.λπ.

8.7 Σωστή καταπόνηση του μηχανήματος

Ο ηλεκτροκινητήρας ή ο κινητήρας εσωτερικής καύσης του τεμαχιστή-βιοθρυμματιστή επιτρέπεται να καταπονηθεί τόσο ώστε να μη μειώνονται αισθητά οι στροφές του κινητήρα. Τροφοδοτείτε τον τεμαχιστή-βιοθρυμματιστή πάντα συνεχώς και ομοιόμορφα. Εάν μειωθούν οι στροφές κατά την εργασία με τον τεμαχιστή-βιοθρυμματιστή, σταματήστε την τροφοδοσία για να αποφορτίσετε τον ηλεκτροκινητήρα ή τον κινητήρα εσωτερικής καύσης.

8.6 Οθόνη



Στην οθόνη εμφανίζονται σύμβολα μόνο όταν ο ηλεκτροκινητήρας βρίσκεται σε λειτουργία. Πριν από τον έλεγχο της οθόνης, θα πρέπει να ενεργοποιήσετε τον τεμαχιστή-βιοθρυμματιστή. (⇒ 10.5)

Μετά την ενεργοποίηση του τεμαχιστή-βιοθρυμματιστή, προβάλλεται στην οθόνη (1) το υλικό κοπής υπό επεξεργασία μέσω των παρακάτω συμβόλων:

8.8 Προστασία υπερφόρτισης

Αν ο ηλεκτροκινητήρας για οποιονδήποτε λόγο καταπονηθεί υπερβολικά κατά την εργασία, η προστασία υπερφόρτισης θα σβήσει αυτόματα τον ηλεκτροκινητήρα.

Αφού κρυώσει μετά από **περ. 10 λεπτά**, ο τεμαχιστής-βιοθρυμματιστής μπορεί να τεθεί και πάλι σε λειτουργία. Η συχνή απόκριση της προστασίας υπερφόρτισης μπορεί να οφείλεται στις εξής αιτίες:

- ακατάλληλο καλώδιο σύνδεσης (⇒ 10.1)

- Υπερφόρτωση δικτύου
- Υπερφόρτωση του μηχανήματος με μεγάλες ποσότητες υλικού ή λόγω στόμωσης των μαχαιριών

8.9 Σε περίπτωση εμπλοκής της μονάδας κοπής του τεμαχιστή-βιοθρυμματιστή

Εάν το σύστημα κοπής του τεμαχιστή-βιοθρυμματιστή μπλοκάρει κατά τον τεμαχισμό, σβήστε αμέσως τον ηλεκτροκινητήρα και αποσυνδέστε το καλώδιο τροφοδοσίας. Στη συνέχεια, αφαιρέστε τη χοάνη πλήρωσης και αποκαταστήστε την αιτία της βλάβης.

9. Συστήματα ασφαλείας

9.1 Ασφάλεια επανεκκίνησης ηλεκτροκινητήρα

Το μηχάνημα μπορεί να τεθεί σε λειτουργία μόνο από το διακόπτη και όχι με την απλή σύνδεση του καλωδίου σύνδεσης στην πρίζα.

9.2 Κλειδωμα ασφαλείας

Ο ηλεκτροκινητήρας ή το εργαλείο τεμαχισμού μπορεί να τεθεί σε λειτουργία μόνο με σωστά κλεισμένη χοάνη πλήρωσης. Με το λύσιμο της δεξιάς βίδας ασφάλισης (κοιτώντας από μπροστά προς το μηχάνημα), ο ηλεκτροκινητήρας τίθεται αυτόματα εκτός λειτουργίας και το εργαλείο τεμαχισμού ακινητοποιείται έπειτα από μερικά δευτερόλεπτα.

9.3 Φρένο ακινητοποίησης ηλεκτροκινητήρα

Το φρένο ακινητοποίησης του ηλεκτροκινητήρα κινητήρα ελαχιστοποιεί τον χρόνο ακινητοποίησης των μαχαιριών μετά το σβήσιμο του κινητήρα και μέχρι την ακινητοποίηση των μαχαιριών.

9.4 Προστατευτικά καλύμματα

Ο τεμαχιστής-βιοθρυμματιστής είναι εξοπλισμένος με προστατευτικά καλύμματα στην περιοχή τροφοδοσίας και εξαγωγής. Σ' αυτά περιλαμβάνεται ολόκληρη η χοάνη πλήρωσης με το επάνω τμήμα χοάνης και την προστασία από εκτοξευόμενα αντικείμενα, η προέκταση εξαγωγής και το στόμιο εξαγωγής.

Τα προστατευτικά καλύμματα εγγυώνται κατά το θρυμματισμό την απόσταση ασφαλείας από τα μαχαιρία θρυμματισμού.

10. Θέση του εργαλείου σε λειτουργία



Κίνδυνος τραυματισμών!

Πριν από την έναρξη λειτουργίας του τεμαχιστή-βιοθρυμματιστή, διαβάστε προσεκτικά το κεφάλαιο «Για τη δική σας ασφάλεια» (⇒ 4.) και τηρήστε όλες τις υποδείξεις ασφαλείας.

- Ενεργοποιείτε τον ηλεκτροκινητήρα μόνο με τον τρόπο που περιγράφεται στις οδηγίες λειτουργίας. (⇒ 10.5)

10.1 Ηλεκτρική σύνδεση τεμαχιστή-βιοθρυμματιστή



Κίνδυνος τραυματισμών!

Λάβετε υπόψη σας όλες τις υποδείξεις ασφαλείας του κεφαλαίου «Προσοχή – Κίνδυνοι από ηλεκτρικό ρεύμα» (⇒ 4.2).



Οι τεμαχιστές-βιοθρυμματιστές στην έκδοση για τη Μεγάλη Βρετανία διαθέτουν καλώδιο σύνδεσης μήκους 10 m με ειδικό φικ. Στο φικ αυτό για τη Μεγάλη Βρετανία υπάρχει ενσωματωμένη ασφάλεια.

Η τάση δικτύου και η τάση λειτουργίας πρέπει να ταυτίζονται (βλ. πινακίδα ισχύος).

Το καλώδιο τροφοδοσίας πρέπει να προστατεύεται επαρκώς με κατάλληλες ασφάλειες. (⇒ 17.)

Ως καλώδια σύνδεσης επιτρέπεται να χρησιμοποιούνται μόνο καλώδια τουλάχιστον του ίδιου βάρους με τα καλώδια με επένδυση από καουτσούκ τύπου **H07 RN-F DIN/VDE 0282**.

Οι συνδέσεις πρέπει να είναι προστατευμένες από τις σταγόνες. Ακατάλληλα καλώδια προέκτασης οδηγούν σε απώλεια ισχύος και μπορεί να προκαλέσουν ζημιά στον ηλεκτροκινητήρα.

Η ελάχιστη διατομή του καλωδίου τροφοδοσίας πρέπει να είναι **3 x 1,5 mm²** με μήκος έως **25 m** και **3 x 2,5 mm²** με μήκος έως **50 m**.

Οι ακροδέκτες των καλωδίων σύνδεσης πρέπει να είναι από καουτσούκ ή να είναι επενδυμένοι με καουτσούκ και να συμμορφώνονται με το πρότυπο **DIN/VDE 0620**.

Αυτό το εργαλείο προορίζεται για λειτουργία σε δίκτυο ηλεκτρικής τροφοδοσίας με αντίσταση Z_{\max} στο σημείο μετάβασης (οικιακή σύνδεση) το πολύ έως **0,435 Ohm (στα 50 Hz)**. Ο χρήστης θα πρέπει να βεβαιωθεί ότι το εργαλείο λειτουργεί μόνο σε ένα δίκτυο ηλεκτρικής τροφοδοσίας που πληροί αυτές τις προδιαγραφές. Εάν χρειαστεί μπορείτε να ενημερωθείτε από την εταιρία ηλεκτροδότησης της περιοχής σας για την αντίσταση του συστήματος.

 Απευθυνθείτε σε έναν ηλεκτρολόγο για περισσότερες πληροφορίες σχετικά με την ηλεκτρική σύνδεση.

10.2 Σύνδεση ηλεκτρικού καλωδίου



 Κατά την επιλογή ηλεκτρικού καλωδίου, λάβετε υπόψη σας όλα τα σημεία του κεφαλαίου «Ηλεκτρική σύνδεση εργαλείου» (⇒ 10.1).

GHE 355:

- Συνδέστε τον ακροδέκτη του ηλεκτρικού καλωδίου στο φικς 3 πόλων (1) του εργαλείου.

GHE 375:

- Συνδέστε τον ακροδέκτη του ηλεκτρικού καλωδίου στο φικς 5 πόλων (2) του εργαλείου.

10.3 Αποσύνδεση ηλεκτρικού καλωδίου



Αποσυνδέστε το ηλεκτρικό καλώδιο τραβώντας το μόνο από τον ακροδέκτη. Ποτέ μην τραβάτε το καλώδιο.

Εάν κατά τη διάρκεια της λειτουργίας του τεμαχιστή-βιοθρυμματιστή αποσυνδεθεί το ηλεκτρικό καλώδιο, μπορεί να τεθεί και πάλι σε λειτουργία ο τεμαχιστής-βιοθρυμματιστής έπειτα από διάστημα 12 δευτερολέπτων.

10.4 Σφικκτήρας καλωδίου



Ο σφικκτήρας καλωδίου αποτρέπει κατά τη διάρκεια των εργασιών την ακούσια αποσύνδεση του καλωδίου σύνδεσης και την πιθανή πρόκληση βλάβης του καλωδίου τροφοδοσίας στο μηχάνημα. Για το λόγο αυτό, το καλώδιο σύνδεσης θα πρέπει να είναι πάντα περασμένο στο σφικκτήρα καλωδίου.

Κρεμάστε το καλώδιο στο σφικκτήρα καλωδίου:

- Συνδέστε το ηλεκτρικό καλώδιο. (⇒ 10.2)
- Με το καλώδιο σύνδεσης (1) σχηματίστε μια θηλιά και περάστε την από το άνοιγμα (2).
- Περάστε τη θηλιά επάνω από το άγκιστρο (3) και σφίξτε τη.

Ξεκρεμάστε το καλώδιο από το σφικκτήρα καλωδίου:

- Λύστε τη θηλιά του ηλεκτρικού καλωδίου από το άγκιστρο (3).

- Τραβήξτε τη θηλιά του καλωδίου σύνδεσης (1) από το άνοιγμα (2).
- Αποσυνδέστε το ηλεκτρικό καλώδιο, εάν χρειαστεί. (⇒ 10.3)

10.5 Ενεργοποίηση τεμαχιστή-βιοθρυμματιστή



Δεν επιτρέπεται να υπάρχει υλικό κοπής στο μηχάνημα, διαφορετικά μπορεί να εκσφενδονιστεί προς τα έξω κατά την ενεργοποίηση.

Η διάταξη κλειδώματος του δίσκου μαχαιριών θα πρέπει να είναι πάντοτε γυρισμένη στην τερματική της θέση. (⇒ 11.6)



Εάν ο διακόπτης επιλογής βρίσκεται σε κάθετη θέση (μεσαία θέση), τότε ο τεμαχιστής-βιοθρυμματιστής δεν μπορεί να ενεργοποιηθεί.

- Συνδέστε το ηλεκτρικό καλώδιο. (⇒ 10.2)
- Πιέστε το πράσινο πλήκτρο (1) του διακόπτη.

Ο τεμαχιστής-βιοθρυμματιστής τίθεται σε λειτουργία.

10.6 Απενεργοποίηση τεμαχιστή-βιοθρυμματιστή



Σβήστε τον ηλεκτροκινητήρα εάν δεν υπάρχει άλλο κομμένο υλικό στο μηχάνημα. Διαφορετικά, ο δίσκος μαχαιριών μπορεί να μπλοκαριστεί κατά την επανεκκίνηση του μηχανήματος.

- Πιέστε το κόκκινο πλήκτρο (1) του διακόπτη.

Ο ηλεκτροκινητήρας του τεμαχιστή-βιοθρυμματιστή απενεργοποιείται και ακινητοποιείται αυτόματα.



Κίνδυνος τραυματισμών!

Μετά το σβήσιμο του ηλεκτροκινητήρα απαιτείται προσοχή στην περιστροφή των εργαλείων, καθώς θα χρειαστούν αρκετά δευτερόλεπτα για την πλήρη ακινητοποίησή τους.

10.7 Διακόπτης προεπιλογής



Με τους τεμαχιστές-βιοθρυμματιστές GHE 355 και GHE 375 μπορεί να γίνει κατεργασία τόσο σκληρών όσο και μαλακών υλικών. Με περιστροφή του διακόπτη προεπιλογής γίνεται ρύθμιση της μεθόδου κοπής.



Εάν κατά τη διάρκεια λειτουργίας ή μετά την απενεργοποίηση κατά τη φάση ακινητοποίησης του ηλεκτροκινητήρα (ο ηλεκτροκινητήρας δεν έχει ακινητοποιηθεί ακόμα) πατηθεί ο διακόπτης προεπιλογής, τότε ο τεμαχιστής-βιοθρυμματιστής μπορεί να τεθεί και πάλι σε λειτουργία έπειτα από 6 δευτερόλεπτα για λόγους ασφαλείας. (⇒ 10.5)



Μετά την ενεργοποίηση του τεμαχιστή-βιοθρυμματιστή, εμφανίζεται σωστά η ένδειξη του υλικού κοπής υπό επεξεργασία.

Έλεγχος ρύθμισης:

- Ενεργοποιήστε τον τεμαχιστή-βιοθρυμματιστή. (⇒ 10.5)
Στην οθόνη (1) εμφανίζεται το σύμβολο για την τρέχουσα ρύθμιση υλικού κοπής υπό επεξεργασία. (⇒ 8.6)

Τροποποίηση ρύθμισης:

- Απενεργοποιήστε τον τεμαχιστή-βιοθρυμματιστή και περιμένετε μέχρι να ακινητοποιηθεί η μονάδα κοπής. (⇒ 10.6)
- Γυρίστε τον διακόπτη προεπιλογής (2) κατά 180°.
- Ενεργοποιήστε ξανά τον τεμαχιστή-βιοθρυμματιστή. (⇒ 10.5)
Στην οθόνη (1) εμφανίζεται το σύμβολο για την τρέχουσα ρύθμιση υλικού κοπής υπό επεξεργασία. (⇒ 8.6)

10.8 Κοπή

- Φέρτε τον τεμαχιστή-βιοθρυμματιστή σε ένα επίπεδο και σταθερό υπόστρωμα.
- Φορέστε γάντια, προστατευτικά γυαλιά και προστασία ακοής.
- Ανοίξτε το στόμιο εξαγωγής. (⇒ 7.3)
- Συνδέστε το ηλεκτρικό καλώδιο στον τεμαχιστή-βιοθρυμματιστή. (⇒ 10.2)
- Ενεργοποιήστε τον τεμαχιστή-βιοθρυμματιστή. (⇒ 10.5)
- Περιμένετε μέχρι ο τεμαχιστής-βιοθρυμματιστής να φτάσει στις μέγιστες στροφές λειτουργίας (αριθμός στροφών άνευ φορτίου).
- Ελέγξτε εάν το κομμένο υλικό υπό επεξεργασία (σκληρό ή μαλακό υλικό) αντιστοιχεί στο σύμβολο που εμφανίζεται στην οθόνη. (⇒ 8.6)

- Εάν η οθόνη δεν ταιριάζει, τροποποιήστε τη ρύθμιση. (⇒ 10.7)
- Γεμίστε σωστά τον τεμαχιστή-βιοθρυμματιστή με κομμένο υλικό. (⇒ 8.5)
- Απενεργοποιήστε τον τεμαχιστή-βιοθρυμματιστή. (⇒ 10.6)

11. Συντήρηση



Κίνδυνος τραυματισμών!



Για να αποφύγετε την ακούσια ενεργοποίηση του ηλεκτροκινητήρα, θα πρέπει οπωσδήποτε να αποσυνδέετε το ηλεκτρικό καλώδιο πριν από όλες τις εργασίες συντήρησης και καθαρισμού, καθώς και πριν από εργασίες στη μονάδα κοπής.

Κίνδυνος τραυματισμού!



Εργάζεστε πάντοτε φορώντας γάντια. Σε καμία περίπτωση μην έρχεστε σε επαφή με τα μαχαίρια εάν δεν έχουν ακινητοποιηθεί πλήρως.

Εάν δεν έχετε τις απαιτούμενες γνώσεις ή χρειάζεστε κάποια βοήθεια, απευθυνθείτε σε κάθε περίπτωση στον εμπορικό αντιπρόσωπο.

Η STIHL προτείνει, οι εργασίες συντήρησης και οι επισκευές να πραγματοποιούνται μόνο από έναν εμπορικό αντιπρόσωπο STIHL.

Η STIHL προτείνει τη χρήση γνήσιων ανταλλακτικών STIHL.

11.1 Καθαρισμός μηχανήματος

Χρονικό διάστημα συντήρησης:
Έπειτα από κάθε χρήση



Καθαρίζετε σχολαστικά το μηχάνημα έπειτα από κάθε χρήση. Με την προσεκτική μεταχείριση προστατεύεται το μηχάνημα από ζημιές και επιμηκύνεται η ωφέλιμη διάρκεια ζωής του.



Μην ρίχνετε ποτέ νερό σε μέρη του κινητήρα ή του κινητήρα εσωτερικής καύσης, σε μονώσεις, σημεία έδρασης και ηλεκτρικά εξαρτήματα,

όπως διακόπτες. Διαφορετικά, ενδέχεται να απαιτηθούν δαπανηρές επισκευές.



Εάν οι ακαθαρσίες και τα υπολείμματα δεν μπορούν να αφαιρεθούν με βούρτσα, υγρό πανί ή εύλινη βέργα, η STIHL συνιστά τη χρήση ενός

ειδικού καθαριστικού (π.χ. ειδικό καθαριστικό STIHL).

Μη χρησιμοποιείτε σκληρά καθαριστικά μέσα.

Καθαρίζετε τακτικά τους δίσκους μαχαιριών.

Το μηχάνημα επιτρέπεται να καθαριστεί μόνο όταν βρίσκεται στην εικονιζόμενη θέση.

- Αφαιρέστε τη χοάνη πλήρωσης. (⇒ 11.4)

Καθαρίστε καλά την εισαγωγή αέρα ψύξης (σχισμή αναρρόφησης) στο περίβλημα του ηλεκτροκινητήρα από τις ακαθαρσίες για να εξασφαλίσετε την επαρκή ψύξη του ηλεκτροκινητήρα.

11.2 Χρονικά διαστήματα service

Συνιστάται να αναθέτετε τη συντήρηση του τεμαχιστή-βιοθρυμματιστή **μία φορά το χρόνο** σε εμπορικό αντιπρόσωπο.

Η STIHL προτείνει τον εμπορικό αντιπρόσωπο STIHL.

11.3 Τοποθέτηση χοάνης πλήρωσης



Κίνδυνος τραυματισμών!

Εργάζεστε μόνο με ανθεκτικά γάντια.



Πριν από την τοποθέτηση της χοάνης πλήρωσης, βεβαιωθείτε ότι η μονάδα κοπής δεν έχει ασφαλιστεί από τη διάταξη κλειδώματος.

- Αναρτήστε τη χοάνη πλήρωσης (1) στα άγκιστρα στερέωσης στο βασικό μηχάνημα (2) και στρέψτε προς τα μπροστά.
- Βιδώστε και σφίξτε τις βίδες ασφάλισης (3).



Μετά την τοποθέτηση, ελέγξτε οπτικά εάν η χοάνη πλήρωσης έχει τοποθετηθεί σωστά στα άγκιστρα στερέωσης.

11.4 Αφαίρεση χοάνης πλήρωσης



Κίνδυνος τραυματισμών!

Πριν από το άνοιγμα των βιδών ασφάλισης, αποσυνδέστε το φιλς. Εργάζεστε μόνο με ανθεκτικά γάντια.

- Λύστε και ξεβιδώστε τις βίδες ασφάλισης (1).
- Γυρίστε τη χοάνη πλήρωσης (2) προς τα πίσω και αφαιρέστε την.

11.5 Χρονικό διάστημα service συστήματος μαχαιριών

Χρονικό διάστημα συντήρησης:
Πριν από κάθε χρήση

Ελέγξτε το σύστημα μαχαιριών (το οποίο αποτελείται από δίσκο μαχαιριών, μαχαίρια κοπής, ροδέλες ασφάλισης, δακτύλιο σύσφιξης και βίδα) για τυχόν φθορές, σωστή εφαρμογή, ρωγμές ή άλλες ζημιές.

11.6 Αφαίρεση συστήματος μαχαιριών



Κίνδυνος τραυματισμών!

Εργάζεστε πάντοτε φορώντας γάντια!



Σε καμία περίπτωση μην έρχεστε σε επαφή με τα μαχαίρια εάν δεν έχουν ακινητοποιηθεί πλήρως.

1 Στερέωση δίσκου μαχαιριών

- Αφαιρέστε τη χοάνη πλήρωσης. (⇒ 11.4)

- Γυρίστε το δίσκο μαχαιριών (1) στην απεικονιζόμενη θέση και αναδιπλώστε προς τα πάνω τη διάταξη κλειδώματος (2) μέχρι τέρμα.

2 Λύσιμο συστήματος μαχαιριών

- Λύστε τη βίδα (3) χρησιμοποιώντας το εργαλείο συναρμολόγησης (T) και ξεβιδώστε την τελείως.
- Αφαιρέστε τη βίδα (3), τη ροδέλα ασφάλισης (4) και το δακτύλιο σύσφιξης (5).

3 Αφαίρεση μαχαιριών φτερωτής

- Αφαιρέστε το μαχαίρι φτερωτής (6), το μαχαίρι φτερωτής (7) και το μαχαίρι φτερωτής (8).

4 Αφαίρεση δίσκου μαχαιριών

- Αναδιπλώστε τη διάταξη κλειδώματος (2) προς τα πίσω.
- Ανασηκώστε το δίσκο μαχαιριών (1).

11.7 Τοποθέτηση συστήματος μαχαιριών



Κίνδυνος τραυματισμών!

Εργάζεστε πάντοτε φορώντας γάντια!



Πριν από την τοποθέτηση του συστήματος μαχαιριών, ελέγξτε οπτικά εάν ο δίσκος μαχαιριών και όλα τα μαχαίρια κοπής είναι σε άριστη κατάσταση και δεν φέρουν ρωγμές, αυλακώσεις ή ίχνη θραύσης.



Πριν από την τοποθέτηση του συστήματος μαχαιριών, καθαρίστε την υποδοχή μαχαιριών στο μηχάνημα, το δίσκο μαχαιριών και τα μαχαίρια κοπής.



Ο δίσκος μαχαιριών μαζί με το μαχαίρι τεμαχισμού και τα τρία μαχαίρια φτερωτής διαθέτουν υποδοχή μαχαιριών με οδόντωση. Με αυτό τον τρόπο αποτρέπεται η λανθασμένη συναρμολόγηση ολόκληρης της μονάδας κοπής, αφού τα μαχαίρια μπορούν να τοποθετηθούν μόνο στη σωστή θέση της υποδοχής μαχαιριών.

1 Προσάρτηση δίσκου μαχαιριών

- Τοποθετήστε το δίσκο μαχαιριών (1) στην υποδοχή μαχαιριών. Προσέξτε την οδόντωση της υποδοχής μαχαιριών.

2 Σταθεροποίηση συστήματος μαχαιριών

- Γυρίστε το δίσκο μαχαιριών (1) στην απεικονιζόμενη θέση και αναδιπλώστε προς τα πάνω τη διάταξη κλειδώματος (2) μέχρι τέρμα.

3 Προσάρτηση μαχαιριών φτερωτής



Οι αριθμοί (3) στην εσωτερική πλευρά των μαχαιριών φτερωτής αντιστοιχούν στη σειρά συναρμολόγησης.

- Προσαρτήστε το μαχαίρι φτερωτής (4), το μαχαίρι φτερωτής (5) και το μαχαίρι φτερωτής (6).

4 Στερέωση συστήματος μαχαιριών

- Προσαρτήστε το δακτύλιο σύσφιξης (7) και στερεώστε τον μαζί με τη ροδέλα ασφάλισης (8) και τη βίδα (9).

- Σφίξτε τη βίδα (9) με τη βοήθεια του εργαλείου συναρμολόγησης (T) (45 - 50 Nm).
- Διπλώστε πάλι προς τα πίσω τη διάταξη κλειδώματος (2).
- Τοποθετήστε τη χοάνη πλήρωσης. (⇒ 11.3)

11.8 Όρια φθοράς των μαχαιριών



Πριν καλυφθούν τα υποδεικνυόμενα όρια φθοράς, θα πρέπει το αντίστοιχο μαχαίρι να τοποθετηθεί από την άλλη πλευρά ή να αντικατασταθεί. Η STIHL προτείνει τον εμπορικό αντιπρόσωπο STIHL.

1 Σύνοψη μαχαιριών

- 1 τεμάχιο συνδυασμένου μαχαιριού (1)
- 3 τεμάχια μαχαιριών φτερωτής (2)
- 2 τεμάχια μαχαιριών θρυμματισμού (3)
- Αφαιρέστε το σύστημα μαχαιριών. (⇒ 11.6)

2 Συνδυασμένο μαχαίρι

- Στην ακμή αναφοράς του συνδυασμένου μαχαιριού (4), τοποθετήστε ένα χάρακα (5). Η απόσταση (A) ανάμεσα στην ακμή κοπής και το χάρακα προσδιορίζει το μέγεθος της φθοράς.

Μέγιστο όριο φθοράς (A) συνδυασμένου μαχαιριού (1):

A = 5 mm

3 Μαχαίρια φτερωτής



Η διαδικασία μέτρησης και οι υποδεικνυόμενες τιμές είναι ίδιες και για τα τρία μαχαίρια φτερωτής.



Στα μαχαίρια φτερωτής μπορεί να παρουσιαστεί ασύμμετρη φθορά λόγω ανομοιόμορφης καταπόνησης των ακμών κοπής.

- Η μέτρηση του πλάτους μαχαριών θα πρέπει να γίνει σε δύο έως τρία σημεία μέτρησης κατά μήκος της ακμής κοπής. Θα πρέπει να χρησιμοποιηθεί η μικρότερη τιμή.

Ελάχιστο πλάτος μαχαριού (B)

Μαχαίρια φτερωτής (2):

B = 40 mm

4 Μαχαίρια θρυμματισμού



Η διαδικασία μέτρησης και οι υποδεικνυόμενες τιμές είναι ίδιες και για τα δύο μαχαίρια θρυμματισμού.



Στα μαχαίρια θρυμματισμού μπορεί να παρουσιαστεί ασύμμετρη φθορά λόγω ανομοιόμορφης καταπόνησης των ακμών κοπής.

- Η μέτρηση του πλάτους μαχαριών θα πρέπει να γίνει σε δύο έως τρία σημεία μέτρησης κατά μήκος των ακμών κοπής. Θα πρέπει να χρησιμοποιηθεί η μικρότερη τιμή.

Ελάχιστο πλάτος μαχαριών (C, D)

Μαχαίρι θρυμματισμού (3):

C = 23 mm

D = 16 mm

11.9 Τρόχισμα μαχαριών κοπής



Συνιστάται το τρόχισμα όλων των μαχαριών κοπής να ανατίθεται αποκλειστικά σε εμπορικό αντιπρόσωπο, καθώς σε περίπτωση λανθασμένου τροχίσματος μαχαριών (λανθασμένη γωνία τροχίσματος, αποζυγοστάθμιση λόγω ανομοιόμορφου τροχίσματος κ.λπ.) περιορίζεται η λειτουργία (εισαγωγή του υλικού κοπής, αντοχή των επιφανειών κοπής κ.λπ.) του τεμαχιστή-βιοθρυμματιστή.

- Αφαιρέστε το σύστημα μαχαριών. (⇒ 11.6)

Γωνία τροχίσματος:

Η γωνία τροχίσματος όλων των μαχαριών κοπής ανέρχεται σε **30°**.

Οδηγία για το τρόχισμα των μαχαριών κοπής:

Τα μαχαίρια κοπής θα πρέπει να τροχίζονται σύμφωνα με τις παρακάτω προϋποθέσεις:

- Ψύξτε το μαχαίρι κατά το τρόχισμα, π.χ. με νερό. Δεν πρέπει να εμφανιστεί μια μπλε απόχρωση. Σε αυτή την περίπτωση, μειώνεται σημαντικά η κοπτική ικανότητα.
- Τροχίστε ομοιόμορφα το μαχαίρι, προκειμένου να αποφύγετε τους κραδασμούς.
- Ελέγξτε το μαχαίρι για τυχόν φθορές πριν από την επανατοποθέτησή του: Τα μαχαίρια θα πρέπει να αντικατασταθούν εάν παρατηρηθούν ρωγμές και αυλακώσεις ή εάν επιτευχθούν τα όρια φθοράς.

- Τροχίστε τις επιφάνειες κοπής των μαχαριών τηρώντας τη γωνία κοπής.
- Τροχίστε τα μαχαίρια στην επιφάνεια κοπής.

11.10 Ηλεκτροκινητήρας και τροχοί

Ο ηλεκτροκινητήρας δεν απαιτεί συντήρηση.

Τα ρουλεμάν των τροχών δεν χρειάζονται συντήρηση.

11.11 Φύλαξη και χειμερινή παύση εργασιών

Φυλάσσετε το μηχάνημα σε στεγνό, κλειστό και καθαρό χώρο χωρίς σκόνης. Βεβαιωθείτε ότι το μηχάνημα βρίσκεται μακριά από παιδιά.

Αποθηκεύστε το μηχάνημα μόνο σε κατάσταση ασφαλούς λειτουργίας.

Διατηρήστε σφιγμένα όλα τα παξιμάδια, τους πείρους και τις βίδες, αντικαταστήστε τις υποδείξεις κινδύνου και προειδοποίησης του μηχανήματος εάν έχουν γίνει δυσανάγνωστες και ελέγξτε ολόκληρο το μηχάνημα για φθορές ή ζημιές. Αντικαταστήστε τα φθαρμένα ή ελαττωματικά μέρη.

Οι βλάβες του μηχανήματος θα πρέπει να αποκατασταθούν πλήρως πριν από την αποθήκευση.

Σε περίπτωση ακινητοποίησης του μηχανήματος για μεγαλύτερο χρονικό διάστημα (χειμερινή παύση εργασιών), θα πρέπει να δοθεί προσοχή στα παρακάτω σημεία:

- Καθαρίστε σχολαστικά όλα τα εξωτερικά μέρη του μηχανήματος.

- Εφαρμόστε λιπαντικό ή γράσο σε όλα τα κινητά μέρη.

12. Μεταφορά



Κίνδυνος τραυματισμών!

Πριν από τη μεταφορά, διαβάστε προσεκτικά το κεφάλαιο «Για τη δική σας ασφάλεια» και ειδικότερα το κεφάλαιο «Μεταφορά του μηχανήματος». (⇒ 4.4)

Μεταφέρετε τον τεμαχιστή-βιοθρυμματιστή μόνο με τοποθετημένη τη χοάνη. Πριν από την ανύψωση του μηχανήματος, προσέξτε το βάρος που υποδεικνύεται στο κεφάλαιο «Τεχνικά στοιχεία». (⇒ 17.)

12.1 Έλξη ή ώθηση του τεμαχιστή-βιοθρυμματιστή



- Κρατήστε τον τεμαχιστή-βιοθρυμματιστή από το επάνω τμήμα χοάνης (1) και γυρίστε τον προς τα πίσω.
- Ο τεμαχιστής-βιοθρυμματιστής μπορεί να τραβηχτεί ή να σπρωχτεί με αργό ρυθμό (χαμηλή ταχύτητα).

12.2 Ανύψωση ή μεταφορά του τεμαχιστή-βιοθρυμματιστή



Για την ανύψωση ή μεταφορά του μηχανήματος απαιτούνται σε κάθε περίπτωση 2 άτομα.

Φοράτε κατάλληλο προστατευτικό ρουχισμό που καλύπτει πλήρως το κάτω μέρος των χεριών και το επάνω μέρος του σώματος.

- 1ο άτομο: Πιάστε τον τεμαχιστή-βιοθρυμματιστή από τις λαβές στο επάνω τμήμα χοάνης (1).
- 2ο άτομο: Πιάστε τον τεμαχιστή-βιοθρυμματιστή από τη ράγα της προέκτασης εξαγωγής (2).
- Ταυτόχρονα ανυψώστε τον τεμαχιστή-βιοθρυμματιστή.

12.3 Μεταφορά του τεμαχιστή-βιοθρυμματιστή σε επιφάνεια φόρτωσης



- Ασφαλίστε το μηχανήμα από ακούσια ολίσθηση με τα κατάλληλα μέσα στερέωσης. Στερεώστε τα σχοινιά ή τους ιμάντες στην τροχήλατη βάση (1) ή στη χοάνη πλήρωσης (2).

13. Ελαχιστοποίηση φθορών και αποφυγή βλαβών

Σημαντικές υποδείξεις σχετικά με τη συντήρηση και τη φροντίδα της ομάδας προϊόντων

Ηλεκτρικοί τεμαχιστές-βιοθρυμματιστές (STIHL GHE)

Η εταιρία STIHL δεν φέρει καμία ευθύνη για υλικές ζημιές και σωματικές βλάβες που θα προκληθούν από τη μη τήρηση των υποδείξεων που αναφέρονται στις οδηγίες χρήσης, και ειδικότερα αυτές που αφορούν την ασφάλεια, τον χειρισμό και τη συντήρηση, ή από τη χρήση μη εγκεκριμένων προσαρτημάτων ή ανταλλακτικών.

Παρακαλούμε τηρήστε οπωσδήποτε τις υποδείξεις που ακολουθούν, προκειμένου να αποτρέψετε τις βλάβες και την υπερβολική φθορά του εργαλείου STIHL:

1. Αναλώσιμα υλικά

Πολλά μέρη του εργαλείου STIHL, ακόμη και μετά από προβλεπόμενη χρήση, παρουσιάζουν φυσιολογική φθορά και θα πρέπει να αντικατασταθούν εγκαίρως, ανάλογα με τον τρόπο και τη διάρκεια χρήσης.

Εδώ συμπεριλαμβάνονται μεταξύ άλλων:

- Μαχαίρι
- Δίσκος μαχαιριών

2. Τήρηση των υποδείξεων των οδηγιών χρήσης

Η χρήση, η συντήρηση και η αποθήκευση του εργαλείου STIHL θα πρέπει να πραγματοποιούνται προσεκτικά και με τον τρόπο που αναφέρεται σε αυτές τις οδηγίες χρήσης. Όλες οι βλάβες και οι ζημιές που προκλήθηκαν από τη μη τήρηση των υποδείξεων ασφαλείας, χειρισμού και συντήρησης, βαρύνουν αποκλειστικά και μόνο το χρήστη.

Αυτό ισχύει ειδικά για:

- ακατάλληλο καλώδιο προέκτασης (διατομή),
- λανθασμένη ηλεκτρική σύνδεση (τάση),
- μη εγκεκριμένες από τη STIHL μετατροπές του προϊόντος,
- χρήση εργαλείων ή εξαρτημάτων που είναι χαμηλής ποιότητας, ακατάλληλα ή μη εγκεκριμένα για το εργαλείο,
- μη προβλεπόμενη χρήση του προϊόντος,
- χρήση του προϊόντος σε αθλητικές δραστηριότητες ή διαγωνισμούς,
- έμμεσες ζημιές που προκαλούνται από συνεχιζόμενη χρήση του προϊόντος με ελαττωματικά εξαρτήματα.

3. Εργασίες συντήρησης

Όλες οι εργασίες που αναφέρονται στην παράγραφο «Συντήρηση» θα πρέπει να διεξάγονται σε τακτά χρονικά διαστήματα.

Σε περίπτωση που αυτές οι εργασίες δεν μπορούν να πραγματοποιηθούν από το χρήστη, θα πρέπει να δοθεί σχετική εντολή εργασιών σε έναν εμπορικό αντιπρόσωπο.

Η STIHL προτείνει, οι εργασίες συντήρησης και οι επισκευές να πραγματοποιούνται μόνο από έναν εμπορικό αντιπρόσωπο STIHL.

Οι εμπορικοί αντιπρόσωποι STIHL παρακολουθούν τακτικά εκπαιδευτικά σεμινάρια και έχουν στη διάθεσή τους τις απαραίτητες τεχνικές πληροφορίες.

Εάν δεν πραγματοποιηθούν αυτές οι εργασίες, μπορεί να προκληθούν ζημιές, για τις οποίες ευθύνεται αποκλειστικά και μόνο ο χρήστης.

Εδώ συμπεριλαμβάνονται μεταξύ άλλων:

- Ζημιές στον ηλεκτροκινητήρα λόγω ανεπαρκούς καθαρισμού της εισαγωγής αέρα ψύξης (εγκοπές αναρρόφησης, πτερυγία ψύξης, φτερωτή),
- Διαβρώσεις και άλλες επακόλουθες ζημιές από μη προβλεπόμενη αποθήκευση,
- Βλάβες στο εργαλείο από τη χρήση ανταλλακτικών χαμηλής ποιότητας,
- Ζημιές λόγω μη έγκαιρης ή ανεπαρκούς συντήρησης ή ζημιές από εργασίες συντήρησης και επισκευής που δεν πραγματοποιήθηκαν στα συνεργεία των εμπορικών αντιπροσώπων.

14. Συνηθισμένα ανταλλακτικά

Δίσκος μαχαιριών κομπλέ

6011 700 5100

Συνδυασμένο μαχαίρι

6011 702 5100

Μαχαίρι φτερωτής 1

6011 702 0300

Μαχαίρι φτερωτής 2

6011 702 0310

Μαχαίρι φτερωτής 3

6011 702 0320

Σετ μαχαιριών θρυμματισμού

6011 007 1000

15. Προστασία περιβάλλοντος



Το κομμένο υλικό δεν πρέπει να απορρίπτεται αλλά να διατίθεται για κομποστοποίηση.

Οι συσκευασίες, το μηχάνημα και τα πρόσθετα εξαρτήματα κατασκευάζονται από ανακυκλώσιμα υλικά και θα πρέπει να απορρίπτονται ανάλογα.

Η φιλική προς το περιβάλλον απόρριψη και ο διαχωρισμός των απορριμμάτων βοηθάει στην επαναχρησιμοποίηση ανακυκλώσιμων υλικών. Για το λόγο αυτό, μετά την πάροδο της συνηθισμένης διάρκειας χρήσης, το μηχάνημα θα πρέπει να παραδίδεται σε κάποιο κέντρο συλλογής υλικών.

15.1 Απόρριψη

Αχρηστέψτε το μηχάνημα πριν την απόρριψη.

Συγκεκριμένα, αφαιρέστε το ηλεκτρικό καλώδιο ή/και το καλώδιο σύνδεσης από τον ηλεκτροκινητήρα.

Κίνδυνος τραυματισμού από τα μαχαίρια!

Μην αφήνετε χωρίς επίτηρηση τον τεμαχιστή-βιοθρυμματιστή, ακόμα και όταν είναι αχρηστευμένος. Βεβαιωθείτε ότι το μηχάνημα και τα μαχαίρια φυλάσσονται μακριά από παιδιά.

16. Πιστοποιητικό συμβατότητας ΕΕ

16.1 Τεμαχιστές-βιοθρυμματιστές STIHL GHE 355.0, GHE 375.0

Η STIHL Tirol GmbH
Hans Peter Stihl-Straße 5
6336 Langkampfen
Αυστρία

πιστοποιεί με αποκλειστική ευθύνη ότι

- Κατασκευαστικός τύπος: Ηλεκτρικός τεμαχιστής
- Εταιρεία κατασκευής: STIHL
- Τύπος: GHE 355.0, GHE 375.0
- Αριθμός αναγνώρισης σειράς: 6011

συμμορφώνεται με τις σχετικές διατάξεις των Ευρωπαϊκών Οδηγιών 2000/14/EC, 2006/42/EC, 2014/30/EC και 2011/65/EC και έχει εξελιχθεί και κατασκευαστεί σύμφωνα με τα παρακάτω πρότυπα που βρίσκονταν σε ισχύ κατά την ημερομηνία

παραγωγής: EN 50434, EN 60335-1,
EN 55014-1, EN 55014-2, EN 61000-3-2
και EN 61000-3-3 (όπου εφαρμόζονται).

Όνομα και διεύθυνση της κοινοποιημένης
αρχής:

TÜV Rheinland LGA Products GmbH
Tillystraße 2
D-90431 Nürnberg

Για τον υπολογισμό της μετρημένης και
εγγυημένης στάθμης θορύβου
εφαρμόστηκε η Ευρωπαϊκή Οδηγία
2000/14/EC, Παράρτημα V.

- Μετρημένη στάθμη θορύβου: 97,4
dB(A)
- Εγγυημένη στάθμη θορύβου: 100
dB(A)

Τα Τεχνικά Έγγραφα για την έγκριση
προϊόντος φυλάσσονται από τη STIHL
Tirol GmbH.

Το έτος κατασκευής και ο αριθμός
εργαλείου αναγράφονται στον τεμαχιστή-
βιοθρυμματιστή.

Langkampfen, 02.11.2020

H STIHL Tirol GmbH

κατ' εντολή

Matthias Fleischer, διευθυντής τμήματος
Έρευνας και Ανάπτυξης

κατ' εντολή

Sven Zimmermann, διευθυντής τμήματος
Ποιότητας

17. Τεχνικά στοιχεία

GHE 355.0 / GHE 375.0:

Αναγνώριση σειράς	6011
Συχνότητα	50 Hz
Κατηγορία προστασίας	I
Βαθμός προστασίας	προστατευμένο από τις σταγόνες (IP IPX4)
Τρόπος λειτουργίας	P40
	40 δευτ. χρόνος καταπόνησης 60 δευτ. χρόνος λειτουργίας άνευ φορτίου
Κίνηση μονάδας κοπής	μόνιμη
Σύμφωνα με την Οδηγία 2000/14/EC:	
Εγγυημένη στάθμη θορύβου $L_{WA,d}$	100 dB(A)
Ø τροχού	250 mm
M/Π/Υ	122/50/141

GHE 355.0:

Κινητήρας, τύπος κατασκευής	Ηλεκτροκινητήρας (~)
Κατασκευαστής	ATB
Τύπος	BSRBF 0,75/2-C
Τάση	230 V~
Λήψη ισχύος	2.500 W
	2.000 W (GB)
	2.000 W (CH)
Ασφάλεια*	16 A
	10 A (CH)

Μέγιστη διάμετρος
κλαδιού

35 mm

Ονομαστικός
αριθμός στροφών
ηλεκτροκινητήρα

2.750 στροφές/λ
επτό

Σύμφωνα με την
Οδηγία 2006/42/EC:
Στάθμη ηχοπίεσης
στη θέση εργασίας

L_{pA}	94 dB(A)
Αστάθεια K_{pA}	3 dB(A)
Βάρος	30 kg
	29 kg (CH)
	32 kg (GB)

GHE 375.0:

Κινητήρας, τύπος κατασκευής	Ηλεκτροκινητήρας (~3)
Κατασκευαστής	ATB
Τύπος	BSRF 0,75/2-C
Τάση	400 V~
Λήψη ισχύος	3.000 W
Ασφάλεια*	10 A
Μέγιστη διάμετρος κλαδιού	40 mm
Ονομαστικός αριθμός στροφών ηλεκτροκινητήρα	2.810 στροφές/λεπτό
Σύμφωνα με την Οδηγία 2006/42/EC: Στάθμη ηχοπίεσης στη θέση εργασίας	
L _{PA}	95 dB(A)
Αστάθεια K _{PA}	3 dB(A)
Βάρος	31 kg

* Προσοχή!

Εάν η ασφάλεια του δικτύου είναι μικρότερη από 16 A, μπορεί να ενεργοποιείται συχνά κατά την εκκίνηση ή υπό συνθήκες έντονης καταπόνησης του εργαλείου.

17.1 REACH

Το REACH είναι ένα κανονισμός της ΕΕ για την καταγραφή, αξιολόγηση και πιστοποίηση χημικών ουσιών.

Πληροφορίες για την συμμόρφωση με τον κανονισμό REACH (ΕΕ) αρ. 1907/2006 παρέχονται στο www.stihl.com/reach.

18. Εντοπισμός βλαβών

✘ αναζητήστε ενδεχομένως έναν εμπορικό αντιπρόσωπο, η STIHL προτείνει τον εμπορικό αντιπρόσωπο της STIHL.

Βλάβη:

Ο ηλεκτροκινητήρας δεν λειτουργεί

Πιθανή αιτία:

- Έχει ενεργοποιηθεί η προστασία του ηλεκτροκινητήρα
- Δεν υπάρχει τροφοδοσία τάσης
- Βλάβη στην πρίζα/καλώδιο σύνδεσης ή το διακόπτη
- Υπάρχει βλάβη στην ασφάλεια του φισ Μεγάλης Βρετανίας (αφορά μόνο τα μηχανήματα για τη Μεγάλη Βρετανία)
- Η χοάνη πλήρωσης δεν έχει κλείσει με τον προβλεπόμενο τρόπο – Ο διακόπτης ασφαλείας είναι σε λειτουργία (κλείδωμα ασφαλείας)
- Ο δίσκος μαχαιριών έχει μπλοκάρει
- Η διάταξη κλειδώματος δεν έχει επανέλθει στη θέση της

Αντιμετώπιση:

- Αφήστε το μηχανήμα να κρυώσει (⇒ 8.8), (⇒ 10.7)
- Ελέγξτε το ηλεκτρικό καλώδιο και την ασφάλεια ✘ (⇒ 10.1)
- Ελέγξτε ή αντικαταστήστε (αναθέτοντας σε ηλεκτρολόγο την εργασία αυτή) το καλώδιο, το φισ, τον ακροδέκτη και το διακόπτη ✘ (⇒ 10.1)
- Αντικαταστήστε την ασφάλεια ✘ (⇒ 10.1)
- Κλείστε και βιδώστε με τον προβλεπόμενο τρόπο τη χοάνη πλήρωσης (⇒ 11.3)

- Αποσυναρμολογήστε τη χοάνη πλήρωσης και αφαιρέστε τα υπολείμματα υλικού κοπής από το περιβλήμα (προσοχή: αποσυνδέστε το ηλεκτρικό καλώδιο) (⇒ 11.4)
- Επαναφέρετε τη διάταξη κλειδώματος στην αρχική θέση (⇒ 11.7)

Βλάβη:

Μειωμένη απόδοση κοπής

Πιθανή αιτία:

- Στομαωμένα μαχαίρια
- Λανθασμένο τρόχισμα μαχαιριών
- Πολύ μακρύ ηλεκτρικό καλώδιο
- Στρεβλωμένος δίσκος μαχαιριών

Αντιμετώπιση:

- Αντικαταστήστε ή τροχίστε τα μαχαίρια κοπής ✘ (⇒ 11.9), (⇒ 11.8)
- Τροχίστε σωστά τα μαχαίρια ✘ (⇒ 11.9)
- Χρησιμοποιήστε κοντύτερο ηλεκτρικό καλώδιο (⇒ 10.1)
- Ελέγξτε οπτικά το δίσκο μαχαιριών ✘

Βλάβη:

Το υλικό κλαδιών δεν εισάγεται

Πιθανή αιτία:

- Λανθασμένη φορά περιστροφής του δίσκου μαχαιριών
- Στομαωμένα ή λάθος τροχισμένα μαχαίρια

Αντιμετώπιση:

- Αλλάξτε τη φορά περιστροφής του δίσκου μαχαιριών (⇒ 10.7)
- Τροχίστε το συνδυασμένο μαχαίρι και τηρήστε τη σωστή γωνία τροχισμού ✘ (⇒ 11.9)

Βλάβη:

Η χοάνη πλήρωσης δεν μπορεί να τοποθετηθεί

Πιθανή αιτία:

- Η διάταξη κλειδώματος δεν έχει επανέλθει στη θέση της

Αντιμετώπιση:

- Επαναφέρετε τη διάταξη κλειδώματος στη θέση της (⇒ 11.7)

Αυτός θα επιβεβαιώσει στα προ-τυπωμένα πεδία την εκτέλεση των εργασιών συντήρησης.



Η συντήρηση πραγματοποιήθηκε στις



Ημερομηνία επόμενης συντήρησης

19. Πρόγραμμα συντήρησης

19.1 Βεβαίωση παράδοσης

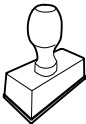
Μοντέλο: _____
Αριθμός σειράς:
<input type="text"/> <input type="text"/> <input type="text"/> <input type="text"/> <input type="text"/> <input type="text"/> <input type="text"/> <input type="text"/> <input type="text"/> <input type="text"/>
Ημερομηνία: <input type="text"/> <input type="text"/> <input type="text"/> <input type="text"/> <input type="text"/> <input type="text"/>

Επόμενη συντήρηση
Ημερομηνία: <input type="text"/> <input type="text"/> <input type="text"/> <input type="text"/> <input type="text"/> <input type="text"/>

19.2 Βεβαίωση συντήρησης

Για την εκτέλεση των εργασιών συντήρησης παραδώστε αυτές τις οδηγίες χρήσης στον εμπορικό αντιπρόσωπο STIHL.



Уважаемый клиент,

мы рады, что вы выбрали изделие STIHL. Мы разрабатываем и производим продукцию высочайшего качества, соответствующую потребностям наших клиентов. Наша продукция обеспечивает высокую надежность даже при экстремальных нагрузках.

STIHL – это и высочайшее качество обслуживания. Наши представители всегда готовы провести для Вас компетентную консультацию и инструктаж, а также обеспечить обширную техническую поддержку.

Мы благодарим Вас за доверие и желаем приятных впечатлений от Вашего нового изделия STIHL.



Д-р Николас Штиль

**ВАЖНО! ПЕРЕД ПРИМЕНЕНИЕМ
ОЗНАКОМИТЬСЯ И СОХРАНИТЬ.**

1. Содержание

О пользовании данной инструкцией по эксплуатации	454	Максимальный диаметр веток	464
Общие сведения	454	Рабочая зона оператора	464
Указание по прочтению инструкции по эксплуатации	454	Правильная загрузка садового измельчителя	464
Варианты для различных стран	455	Индикатор	464
Описание устройства	455	Правильная нагрузка устройства	465
Техника безопасности	455	Защита от перегрузки	465
Общие сведения	455	Если режущий механизм садового измельчителя блокирован	465
Предупреждение – опасность из-за электрического тока	456	Защитные устройства	465
Рабочая одежда и средства защиты	457	Блокировка повторного запуска электродвигателя	465
Транспортировка устройства	457	Защитная блокировка	465
Перед работой	458	Тормоз остановки электродвигателя	465
Во время работы	459	Защитные компоненты	465
Техническое обслуживание и ремонтные работы	460	Введение устройства в работу	465
Хранение при длительных перерывах в работе	461	Подсоединение садового измельчителя к электрической сети	466
Утилизация	462	Подсоединение сетевого кабеля	466
Описание символов	462	Отсоединение сетевого кабеля	466
Комплект поставки	462	Ограничитель длины кабеля	466
Подготовка устройства к работе	463	Включение садового измельчителя	467
Монтаж колесной оси и колес	463	Выключение садового измельчителя	467
Монтаж ходовой части и желоба выброса	463	Переключатель предварительного выбора Измельчение	467
Открытие и закрытие откидной крышки	463	Техническое обслуживание	468
Монтаж верхней части воронки	463	Очистка устройства	468
Рекомендации по работе	464	Сервисные интервалы	468
Какой материал можно перерабатывать?	464	Монтаж загрузочной воронки	469
Какой материал нельзя перерабатывать?	464	Демонтаж загрузочной воронки	469
		Интервалы технического обслуживания комплекта ножей	469

Демонтаж комплекта ножей	469
Монтаж комплекта ножей	469
Пределы износа ножей	470
Заточка ножей измельчителя	470
Электродвигатель и колеса	471
Хранение и простой в зимний период	471
Транспортировка	471
Перемещение садового измельчителя	471
Подъем или перенос садового измельчителя	471
Транспортировка садового измельчителя на погрузочной платформе	472
Сведение к минимуму износа и предотвращение повреждений	472
Стандартные запчасти	473
Охрана окружающей среды	473
Утилизация	473
Декларация изготовителя о соответствии директивам EU	473
Садовый измельчитель STIHL GHE 355.0, GHE 375.0	473
Знаки соответствия	474
Установленный срок службы	474
Штаб-квартира STIHL	474
Дочерние компании STIHL	474
Представительства STIHL	474
Импортеры STIHL	474
Технические данные	475
REACH	476
Поиск неисправностей	476
График сервисного обслуживания	477
Подтверждение передачи	477
Подтверждение сервисного обслуживания	477

2. О пользовании данной инструкцией по эксплуатации

2.1 Общие сведения

Данная инструкция по эксплуатации является **переводом оригинальной инструкции по эксплуатации** производителя согласно директиве ЕС 2006/42/ЕС.

Компания STIHL постоянно работает над усовершенствованием ассортимента своей продукции, поэтому мы оставляем за собой право на изменения внешнего вида поставляемых изделий, технологии и оснащения. Вследствие этого претензии в отношении технических данных или рисунков этой брошюры не принимаются.

В данной инструкции по эксплуатации могут быть описаны модели, которые доступны не во всех странах.

Данная инструкция по эксплуатации защищена законодательством об авторском праве. Все авторские права сохраняются, в частности на тиражирование, перевод и обработку с использованием электронных систем.

2.2 Указание по прочтению инструкции по эксплуатации

На рисунках и в текстах описывается определенная последовательность операций.

В данной инструкции по эксплуатации поясняются все пиктограммы, которые нанесены на устройстве.

Направление взгляда:

Направление взгляда при употреблении терминов **слева** и **справа** в инструкции по эксплуатации: пользователь стоит за устройством (рабочее положение).

Ссылка на главу:

Для ссылок на соответствующие главы и разделы с целью подробных объяснений используется стрелка. В следующем примере приведена ссылка на главу: (⇒ 4.)

Обозначение разделов текста:

Описанные указания могут выглядеть, как в следующих примерах.

Операции, требующие вмешательства пользователя:

- Ослабить винт (1) с помощью отвертки, нажать рукоятку (2) ...

Общее перечисление:

- Применение изделия для спортивных мероприятий или конкурсов

Тексты с дополнительной значимостью:

Разделы текста с дополнительной значимостью помечены в инструкции по эксплуатации одним из приведенных далее символов для обращения на них особого внимания.

Опасность!
Предупреждает об опасности несчастных случаев и получения тяжелых травм для людей. Требуется соблюдать определенные правила поведения и воздерживаться от нарушений.

Предупреждение!
Опасность получения травм для людей. Определенные правила поведения исключают возможные или вероятные травмы.

Осторожно!
Получение легких травм или нанесение материального ущерба можно избежать, соблюдая определенные правила поведения.

Указание
Информация для оптимального использования устройства и предотвращения возможных ошибок управления.

Тексты с ссылками на рисунки:

Рисунки, поясняющие пользование устройством, находятся в самом начале инструкции по эксплуатации.

Символ фотоаппарата служит для связи рисунков на страницах с рисунками с соответствующей частью текста в инструкции по эксплуатации.



2.3 Варианты для различных стран

Компания STIHL поставляет устройства в зависимости от страны назначения с разными штекерами и выключателями.

На рисунках изображены устройства с евроштекерами, подключение устройств с другими типами штекеров к сети производится аналогичным путем.

3. Описание устройства



- 1 Базовое устройство
- 2 Нижняя часть воронки
- 3 Ручка
- 4 Верхняя часть воронки
- 5 Резьбовые пробки
- 6 Желоб выброса
- 7 Трубчатая опора
- 8 Колесо
- 9 Выключатель
- 10 Зажим для разгрузки кабеля от натяжения
- 11 Сетевая вилка GHE 355
- 12 Сетевая вилка GHE 375
- 13 Фирменная табличка с паспортными данными и номером машины

4. Техника безопасности

4.1 Общие сведения



При работе с устройством необходимо обязательно соблюдать данные требования по технике безопасности.



Перед первым вводом в работу необходимо внимательно прочитать всю инструкцию по эксплуатации. Инструкцию по эксплуатации следует бережно сохранять для дальнейшего пользования.

Соблюдение этих мер предосторожности необходимо для обеспечения Вашей безопасности, однако их перечень не является полным. Применять устройство следует в соответствии с чувством здравого смысла и ответственности, не забывая при этом, что пользователь несет ответственность за несчастные случаи с другими лицами или за их собственность.

Ознакомьтесь с элементами управления и особенностями применения устройства.

Работать с устройством разрешается только лицам, изучившим инструкцию по эксплуатации и имеющим навыки управления устройством. Перед первым вводом устройства в эксплуатацию пользователь должен пройти квалифицированный инструктаж, ориентированный на практический опыт. Пользователь должен пройти инструктаж по безопасному обращению с устройством у продавца или другого специалиста.

В частности, в ходе этого инструктажа пользователю следует разъяснить, что работа с устройством требует особой осмотрительности и концентрации внимания.

Даже если вы эксплуатируете данное устройство надлежащим образом, не стоит забывать про возможность возникновения остаточных рисков.



Опасность для жизни вследствие удушья!

Опасность удушья для детей во время игр с упаковочным материалом. Упаковочный материал следует непременно хранить в недоступном для детей месте.

Устройство со всем навесным оборудованием можно передавать или одалживать только тем пользователям, которые, в принципе, знакомы с данной моделью и обслуживанием устройства. Устройство необходимо передавать всегда с инструкцией по эксплуатации.

Необходимо убедиться, что пользователь физически, психически и умственно в состоянии управлять устройством и работать с ним. Если пользователь обладает физическими, психическими или умственными недостатками, он может работать с устройством только под надзором ответственного лица, или следуя его указаниям.

Следует убедиться, что пользователь достиг совершеннолетия или обучен соответствующей профессии согласно национальным правилам.

Пользоваться устройством разрешается только, находясь в хорошем физическом и психическом состоянии. Если у Вас имеются проблемы со здоровьем, то следует обратиться к врачу и выяснить, можно ли Вам работать с устройством. Запрещается работать с устройством после употребления алкогольных напитков, наркотиков или приема лекарств, которые могут оказать негативное влияние на реакции работающего.

Устройство разработано для личного использования.

Внимание – опасность несчастного случая!

Садовый измельчитель STIHL сконструирован для измельчения веток, а также остатков растений. Иное применение запрещено, так как может привести к опасным последствиям или повреждению устройства.

Садовый измельчитель запрещается использовать (неполный перечень):

- для иных материалов (например, стекла, металла).
- для работ, которые не описаны в данной инструкции по эксплуатации.
- при производстве пищевых продуктов (например, измельчение льда, дробление мезги).

Из соображений безопасности запрещается любое изменение на устройстве, за исключением квалифицированной установки принадлежностей, допущенных компанией STIHL. Кроме того, изменения устройства приводят к лишению права на гарантийный ремонт. Сведения о разрешенных к использованию принадлежностях вы получите у дилеров STIHL.

Запрещены изменения устройства с целью увеличения мощности или частоты вращения двигателя внутреннего сгорания или электродвигателя.

Запрещается использование устройства для транспортировки предметов, животных или людей, в особенности детей.

Особую осторожность следует проявлять при применении устройства в зонах зеленых насаждений, парках, на спортплощадках, на улицах и предприятиях лесного и сельского хозяйств.

Отпускайте машину только на ровном месте, чтобы случайное откатывание с него было исключено.

4.2 Предупреждение – опасность из-за электрического тока



Внимание! Опасность поражения электрическим током!

Особенно важными для обеспечения безопасности электрооборудования являются сетевая и соединительная кабели, сетевая вилка, выключатель. Чтобы избежать опасности поражения электрическим током, не разрешается использовать кабели, соединители и вилки, соединительные кабели, имеющие повреждения или несоответствующие предписаниям.



Поэтому регулярно проверяйте соединительный кабель на отсутствие признаков повреждения или износа (наличие трещин изоляции).

Устройство следует вводить в работу только с размотанным сетевым кабелем.

При использовании кабельного барабана кабель должен быть полностью размотан перед началом эксплуатации.

Никогда не используйте поврежденный удлинительный кабель. Поврежденные кабели следует заменять новыми, нельзя производить ремонт удлинительных кабелей.

Если в ходе эксплуатации устройства происходит повреждение сетевого или удлинительного кабеля, необходимо сразу же отсоединить такой кабель от источника питания. Ни в коем случае не прикасаться к поврежденному сетевому или удлинительному кабелю.

Запрещается пользоваться устройством, если кабели повреждены или изношены. В особенности проверять сетевой соединительный кабель на отсутствие признаков повреждений и старения.

Работы по техобслуживанию и ремонту сетевых кабелей разрешается выполнять только специально обученному персоналу.

Опасность поражения электрическим током!

Запрещено подключать поврежденный кабель к сети и прикасаться к поврежденному кабелю, пока он не отсоединен от сети.

Касаться режущих механизмов (ножей) можно лишь в том случае, когда устройство отсоединено от электросети.

Всегда следить за тем, чтобы используемые сетевые кабели имели достаточную защиту.



Нельзя работать во время дождя или во влажном окружении.

Следует использовать только удлинительные кабели во влагозащитном исполнении, подходящие для применения с устройством (⇒ 10.).

Вилку соединительного кабеля надо вынимать из розетки, а не тянуть за соединительный кабель.

Запрещено оставлять устройство под дождем.

Если устройство подключено к источнику питания, то необходимо следить за тем, чтобы не допустить его повреждений из-за возможных колебаний тока.

Устройство подключать только к блоку электропитания, который защищен автоматическим предохранительным выключателем, срабатывающим при появлении утечки тока (ток отключения макс. 30 мА). Более подробную информацию можно получить у электромонтажника.

4.3 Рабочая одежда и средства защиты



При работе всегда носить прочную обувь с нескользкой подошвой. Нельзя работать босиком или, например, в сандалиях.



Во время эксплуатации, а также в особенности при работах по техническому обслуживанию и транспортировке устройства следует надевать прочные перчатки.



Во время работы всегда следует использовать защитные очки и средства защиты ушей. Их следует носить во время всего периода работы.



Во время работы с устройством необходимо носить подходящую, прилегающую к телу одежду, т. е. вместо рабочих халатов использовать комбинезоны. Работая с устройством, запрещается носить шарф, галстук, украшения, иметь свисающие вниз ленты или шнурки и другие торчащие элементы одежды.

В течение всего периода эксплуатации и при всех работах на устройстве запрещается носить распущенными длинные волосы, их необходимо покрывать (используя головной убор, шапку и т. п.).

4.4 Транспортировка устройства

Для предотвращения травм острыми и горячими частями устройства следует работать в перчатках.

Нельзя транспортировать устройство при работающем электродвигателе. Перед транспортировкой выключить электродвигатель, дождаться остановки ножа и вынуть сетевую вилку.

Устройство следует транспортировать только при остывшем электродвигателе.

Устройство следует транспортировать только с загрузочной воронкой, установленной по инструкции.

Опасность получения травм из-за открытых ножей!

Следует учитывать вес устройства, в особенности при его опрокидывании.

Для погрузки использовать подходящие средства (погрузочные платформы, подъемные приспособления).

Устройство должно быть надежно закреплено на погрузочной платформе с помощью достаточного количества тросов, ремней и т. п., описанных в данной инструкции по эксплуатации. (⇒ 12.3)

Устройство следует тянуть или перемещать только в темпе шага. Не буксировать!

При транспортировке устройства необходимо соблюдать местные законодательные предписания, в особенности по безопасности погрузки и транспортировке предметов на погрузочных платформах.

4.5 Перед работой

Следует удостовериться, что с устройством работают только те лица, которые знакомы с инструкцией по эксплуатации.

Для устройств по уходу за садовыми участками с двигателями внутреннего сгорания или электродвигателями следует соблюдать муниципальные предписания по продолжительности работы.

Перед использованием устройства следует заменять поврежденные и изношенные детали. Необходимо вовремя обновлять на устройстве нечитабельные или поврежденные наклейки с предупреждениями и указаниями об имеющихся опасностях.

Новые наклейки и все остальные запасные части имеются у дилеров STIHL.

Перед вводом в эксплуатацию следует проверить:

- технически безопасное состояние устройства. Это означает безупречное состояние крышек и предохранительных устройств, которые должны находиться на своем месте.
- выполнение электроподключения только через розетку, установленную в соответствии с предписаниями.
- безупречное состояние изоляции соединительного- или удлинительного кабеля, вилки и соединителя.
- отсутствие повреждений или износа всего устройства (корпус электродвигателя, предохранительные устройства, элементы крепления, ножи, ножевой валик, дисковые ножи и т. д.).
- отсутствие в устройстве измельченного материала и пустоту загрузочной воронки.
- наличие и затяжку до отказа всех винтов, гаек и других крепежных элементов. Перед вводом в эксплуатацию следует затянуть ослабленные винты и гайки (соблюдать моменты затяжки).

Используйте устройство только вне помещений, на открытом воздухе и вдали от стен или других объектов, чтобы исключить опасность получения травм и возможность нанесения материального ущерба (невозможность

отклонения для пользователя, опасность разбитых оконных стекол, царапины на автомобилях и т. п.).

Устройство должно быть устойчиво установлено на ровной и твердой поверхности.

Не пользуйтесь устройством на мощеной или покрытой гравием поверхности, поскольку отбрасываемый или сильно разветвленный материал может стать причиной травм.

Перед каждым использованием устройства обязательно убедиться в том, что оно закрыто в соответствии с предписаниями. (⇒ 11.3)

Ознакомьтесь с работой выключателя, чтобы в аварийной ситуации реагировать быстро и правильно.

Брызговик в загрузочной воронке должен покрывать загрузочное отверстие и не иметь повреждений, при наличии повреждений брызговик следует заменить.

Опасность получения травм!

Устройство следует вводить в работу только в собранном состоянии согласно предписаниям. Если на устройстве отсутствуют детали (например, колеса), то предписанные безопасные расстояния более не соблюдаются, кроме того, устройство больше не может сохранять требуемую устойчивость.

Перед вводом в эксплуатацию необходимо визуально проверить соответствующее предписаниям состояние!

Соответствие предписаниям означает, что устройство полностью собрано, в частности:

- верхняя часть воронки установлена на нижнюю часть воронки,
- загрузочная воронка установлена на базовое устройство, и оба винта затянуты вручную до отказа,
- стойка колеса в сборе смонтирована,
- оба колеса смонтированы,
- все защитные устройства (желоб выброса, брызговик и т. п.) должны быть установлены и находиться в полном порядке,
- режущий механизм (ножевой диск) установлен,
- все ножи установлены согласно предписаниям.

Запрещается удалять или переключать установленные на устройстве переключающие и предохранительные устройства.

Визуально проверить ножевой диск на отсутствие повреждений и деформаций, в случае необходимости его следует заменить.

4.6 Во время работы



Не работать, если в опасной зоне находятся животные или люди, особенно дети.

Нельзя работать с устройством во время дождя и грозы, особенно в случае опасности удара молнии.

При наличии влажной поверхности неустойчивое положение пользователя увеличивает опасность несчастного случая.

Следует работать, соблюдая особую осторожность, чтобы не

подскользнуться. По возможности избегать применения устройства на влажной поверхности.

Следует работать только при дневном свете или хорошем искусственном освещении.

Рабочая зона во время всего периода работы должна оставаться чистой и содержаться в порядке. Необходимо убирать предметы, о которые можно споткнуться (камни, сучья, кабели и т. д.).

Нельзя допускать, чтобы оператор находился выше площадки, на которой установлено устройство.

Запуск:

Перед запуском устройство следует привести в устойчивое вертикальное положение. Работа в горизонтальном положении запрещена.

Включение устройства следует производить с осторожностью, соблюдая указания, которые приведены в главе «Введение устройства в работу». (⇒ 10.5)

При запуске двигателя внутреннего сгорания или включении электродвигателя нельзя находиться перед отверстием для выброса. При запуске или включении в садовом измельчителе не должно быть измельчаемого материала. Измельчаемый материал может быть выброшен и стать причиной травм.

При запуске запрещается опрокидывать устройство.

Необходимо избегать частых включений в течение короткого периода времени, в особенности не допускать

«игр» с выключателем. Опасность перегрева электродвигателя!

В результате колебаний напряжения, вызванных этим устройством при пуске, при неблагоприятных условиях в сети можно повредить другое оборудование, подключенное к той же электрической цепи.

Для предотвращения подобной ситуации необходимо принять соответствующие меры (например, подключение данного оборудования к другой электрической цепи, эксплуатация устройства в электрической цепи с более низким полным сопротивлением).

Во время работы:



Опасность получения травм!

Никогда не класть руки или ноги на вращающиеся детали, а также не держать их над или под этими деталями.

При работающем устройстве лицо или другие части тела не должны находиться над загрузочной воронкой и перед отверстием для выброса. Голова и тело должны всегда находиться на расстоянии от загрузочного отверстия.



Никогда нельзя допускать попадания рук, других частей тела, а также одежды в загрузочную воронку или желоб выброса. Большая опасность получения травм глаз, лица, пальцев, рук и т. п.

Всегда необходимо следить за сохранением своего равновесия и устойчивого положения. Не наклоняться вперед.

Во время работы запрещается производить манипуляции с брызговиком (например, снимать, откидывать наверх, зажимать, повреждать).

При заполнении пользователь должен находиться в описанной рабочей зоне оператора. Во время всего периода работы всегда следует находиться в рабочей зоне, и ни в коем случае не находиться в зоне выброса. (⇒ 8.4)

Опасность получения травм!

Во время работы измельченный материал может выкидываться обратно наверх. Поэтому следует носить защитные очки и не приближать лицо к загрузочному отверстию.

Нельзя опрокидывать устройство во время работы двигателя внутреннего сгорания или электродвигателя.

Если во время работы устройство падает, то необходимо немедленно выключить электродвигатель и вынуть сетевую вилку.

Нельзя допускать, чтобы в желобе выброса находился измельчаемый материал, так как это может привести к плохому результату измельчения или отдаче в загрузочной воронке.

При загрузке садового измельчителя необходимо с особой осторожностью следить за тем, чтобы посторонние предметы, например, металлические детали, камни, пластмасса, стекло и т. п. не попали в полость измельчителя, так как это может привести к повреждениям и обратному выбросу из загрузочной воронки. Из этих же соображений следует устранять забивания в устройстве.

При загрузке садового измельчителя ветками может произойти обратный выброс. Необходимо работать в перчатках!



Следить за инерционным движением режущего инструмента, которое длится несколько секунд до полной остановки.

Выключить электродвигатель, вынуть сетевую вилку и дождаться полной остановки всех вращающихся органов,

- перед тем как оставить устройство или если устройство находится без надзора,
- перед тем как поднять устройство, изменить его положение, перенести, опрокинуть, толкать или тащить,
- перед тем как отвинтить резьбовые пробки и открыть устройство,
- перед транспортировкой устройства,
- перед тем как устранить забивания или засорения в режущем механизме, загрузочной воронке или канале выброса,
- перед выполнением работ на дисковом ноже,
- перед тем как проверить устройство или очистить его, а также перед проведением на нем иных работ.

При попадании в режущий механизм инородных тел, при появлении необычных шумов или необычной вибрации необходимо немедленно выключить электродвигатель и дождаться полной остановки устройства. Вынуть сетевую вилку, снять загрузочную воронку и выполнить следующие действия:

- Проверить устройство, в особенности режущий механизм (ножи, дисковый нож, крепление ножей, винт ножа, зажимное кольцо) на отсутствие повреждений. При необходимости специалист должен выполнить требуемый ремонт, прежде чем снова запустить двигатель и начать работу с устройством.
- Проверить фиксирование всех узлов режущего механизма, при необходимости дозатянуть винты (соблюдать значения моментов затяжки).
- В случае повреждения деталей их должен заменить или отремонтировать специалист, причем детали должны быть равноценными по качеству.

4.7 Техническое обслуживание и ремонтные работы



Перед началом работ по техобслуживанию (очистка, ремонт и т. д.), перед проверкой соединительного кабеля на отсутствие переплетений или повреждений поставить устройство на твердое, ровное основание, выключить электродвигатель и вынуть вилку из сети.

Перед всеми работами по техобслуживанию следует дать устройству остыть в течение прикл. 5 минут.

Сетевой кабель разрешается ремонтировать или заменять только авторизированным профессиональным электриком.

Перед техобслуживанием режущего инструмента необходимо учитывать, что режущий инструмент несмотря на фиксирующую планку может продолжать вращение, даже и в случае отключения электропитания.

В случае снятия каких-либо деталей или защитных приспособлений во время проведения работ по техническому обслуживанию их необходимо немедленно снова установить на место в соответствии с предписаниями.

Очистка:

После работы все устройство необходимо тщательно очистить. (⇒ 11.1)

Запрещается использовать аппарат для очистки высокого давления, а также промывать устройство струями воды (например, при помощи садового шланга).

Запрещается использовать агрессивные чистящие средства. Они могут повредить пластмассу и металл, что может вызвать нарушение безопасной эксплуатации устройства STIHL.

Работы по техническому обслуживанию:

Разрешается выполнять только те работы по техническому обслуживанию, которые описаны в данной инструкции по эксплуатации. Все другие работы должны производиться дилером.

Для получения необходимых сведений и помощи обращайтесь **всегда** к дилеру.

Компания STIHL рекомендует выполнять работы по техническому обслуживанию и ремонту только у

дилеров STIHL.

Дилеры STIHL регулярно предоставляют программы обучения и техническую информацию.

Необходимо использовать только инструменты, принадлежности или навесные устройства, допущенные STIHL для данного устройства, или технически аналогичные узлы. В ином случае нельзя исключить несчастные случаи, приводящие к получению травм или повреждению устройства. При возникновении вопросов обращаться к дилеру.

Оригинальные инструменты, принадлежности и запчасти STIHL по своим качествам оптимально соответствуют устройству и удовлетворяют требованиям пользователя. Оригинальные запасные части STIHL опознаются по номеру запасной части STIHL, по надписи STIHL и при необходимости по знаку запасных частей STIHL. На маленьких деталях знак может стоять также отдельно.

Наклейки с предупреждениями и указаниями следует всегда содержать в чистом и хорошо читабельном состоянии. Поврежденные или утерянные наклейки необходимо заменить новыми оригинальными, которые можно получить у дилеров STIHL. При замене узла или детали новым узлом или деталью, следить, чтобы новые части получили такие же наклейки, как и прежние узлы и детали.

При работе с режущим механизмом необходимо всегда носить прочные рабочие перчатки и соблюдать предельную осторожность.

Для того чтобы устройство работало надежно, следует до отказа затягивать все гайки, болты и винты, в особенности все винты режущего механизма.

Следует регулярно проверять все устройство – особенно перед установкой на хранение перед длительным перерывом в эксплуатации (например, в зимний период) – на отсутствие износа и повреждений. Из соображений безопасности необходимо сразу заменять изношенные или поврежденные детали, обеспечивая тем самым надежную работу устройства.

4.8 Хранение при длительных перерывах в работе

Перед тем как ставить устройство в закрытое помещение, следует дать возможность ему остыть в течение прибл. 5 минут.

Необходимо исключить вероятность пользования устройством посторонними лицами (например, детьми).

Перед установкой на хранение (например, в зимний период) устройство следует тщательно очищать.

Хранить устройство в состоянии готовности к эксплуатации.

Ставьте машину на хранение на ровном месте, чтобы исключить ее случайное откатывание.

Садовый измельчитель следует транспортировать только с установленной воронкой.

Опасность получения травм из-за открытых ножей!

4.9 Утилизация

Отходы могут причинять вред людям, животным и экологии, поэтому они должны быть утилизированы надлежащим образом.

Чтобы получить информацию о правильной утилизации отходов, обращайтесь в Ваш центр по утилизации или к Вашему дилеру. Компания STIHL рекомендует обращаться к дилеру STIHL.

Следует обеспечить правильную утилизацию отслужившего устройства. Перед утилизацией устройство следует привести в непригодное состояние. Для предотвращения несчастных случаев в первую очередь удалите сетевой или соединительный кабель, ведущий к электродвигателю.

5. Описание символов



Внимание!

Перед первым применением прочитать инструкцию по эксплуатации.



Опасность получения травм!

Запрещено присутствие посторонних лиц в рабочей зоне.



Опасность получения травм!

Вращающиеся детали! При работе устройства руки и ноги должны находиться на расстоянии от отверстий.



Опасность получения травм!

Перед работами с режущим инструментом, а также перед работами по техобслуживанию и очистке, перед проверкой соединительного кабеля на отсутствие запутывания или повреждения и перед тем, как оставить устройство, следует выключить электродвигатель и отсоединить сетевой кабель от устройства.



Необходимо использовать защитные наушники!

Работать в защитных очках!

Во время работы надевать рабочие перчатки!



Опасность получения травм!

Не разрешается залезать на устройство.



Опасность получения травм!

Нельзя допускать попадания рук, других частей тела, а также одежды в загрузочную воронку или желоб выброса.

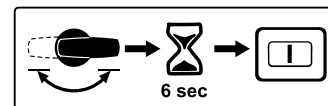

После приведения в действие переключателя предварительного выбора во время эксплуатации продолжение работы возможно не раньше чем через 6 секунд.

6. Комплект поставки



Поз.	Наименование	Шт.
A	Базовое устройство с нижней частью воронки	1
B	Верхняя часть воронки	1
C	Колесная ось	1
D	Стойка колеса	1
E	Ограничитель колеса	2
F	Винт М6 х 55	2
G	Шестигранная гайка	2
H	Колесо	2
I	Колпак колеса	2
J	Заглушка колеса	2
K	Зажимной штифт	2
L	Самонарезающий винт Р6 х 50	2
M	Откидная крышка	1

Поз.	Наименование	Шт.
N	Надставка выброса	1
O	Планка	1
P	Болт	2
Q	Винт с головкой Torx P5 x 20	3
R	Винт с головкой Torx P5 x 10	2
S	Стопорный винт	3
T	Монтажный инструмент	1
•	Инструкция по эксплуатации	1

7. Подготовка устройства к работе



Не допускать повреждений устройства!

Во избежание повреждения устройства необходимо точно соблюдать значения всех моментов затяжки, указанных в последующей главе «Подготовка устройства к работе».

7.1 Монтаж колесной оси и колес



- Установить колесную ось (C) с ограничителями колеса (E), винты (F) и шестигранные гайки (G) на стойке колеса (D), затем привинтить их с помощью монтажного инструмента (T) (4 - 6 Нм).
- Надеть колесо (H) на смонтированную колесную ось.
- Установить заглушку для колеса (J) и закрепить, забив зажимной штифт (K).

- Установить колпак колеса (I).
- Повторить операцию с другой стороны.

7.2 Монтаж ходовой части и желоба выброса



1 Монтаж надставки выброса

- Положить базовое устройство (A) на деревянный брусок высотой прибл. 15-20 см, как изображено на рисунке.
- Установить надставку выброса (N), вставив крючки (1) в отверстия (2) сзади на базовом устройстве (A), и повернуть вниз таким образом, чтобы передняя часть базового устройства точно вошла в отверстие надставки выброса.
- Вкрутить винты (R) в направляющие крючков (1) (1 - 2 Нм).

2 Установка ходовой части

- Вставить ходовую часть обеими стойками колес (3) в направляющие на базовом устройстве (4) до упора.
- Вдавить изгиб (5) стойки колеса в углубление на удлинении выброса (6).
- Вставить винты (L) в отверстия стоек колес (7) и затянуть их (3 - 4 Нм).

3 Установка планки

- Изгиб стойки колеса (5) должен находиться точно в углублениях надставки выброса (6).
- Установить планку (O) и вкрутить винты (Q) (1 - 2 Нм).
- Поставить устройство.

4 Монтаж откидной крышки

- Установить откидную крышку (M) и вдавить болты (P) (при необходимости использовать пластмассовый молоток). При установке следить за тем, чтобы ребра (8) слева и справа на внутренней поверхности откидной крышки точно попадали в направляющий паз надставки выброса (9).

7.3 Открытие и закрытие откидной крышки



Открыть откидную крышку:

- При измельчении поднять откидную крышку (D) вверх и защелкнуть фиксирующую планку (1) в удлинении выброса.

Закрыть откидную крышку:

- Для транспортировки или компактного хранения приподнять слегка фиксирующую планку (2) и откинуть откидную крышку (1) вниз.

7.4 Монтаж верхней части воронки



Воронку может устанавливать только дилер, применяя специальный инструмент. Компания STIHL рекомендует обращаться к дилеру STIHL.

- Установить верхнюю часть воронки (B) на нижнюю часть воронки (1).

- Откинуть брызговик (2) вверх, как показано на рисунке, и зафиксировать его.
- Вкрутить винты (S).

8. Рекомендации по работе

8.1 Какой материал можно перерабатывать?

Используя садовый измельчитель GHE 355, можно перерабатывать как мягкий материал, так и твердый.

Мягкий материал:

Органические остатки растений такие, как отходы фруктов и овощей, срезанные цветы, листва и т. д.

Твердый материал:

Обрезки деревьев и кустарников, а также сильно развесистые ветки.



Обрезки деревьев и кустарников следует закладывать в свежем состоянии, поскольку производительность измельчителя при этом лучше, чем при переработке высохшего или сырого материала.

8.2 Какой материал нельзя перерабатывать?

Запрещается закладывать в садовый измельчитель камни, стекло, металлические изделия (проволоку, гвозди ...) или пластмассу.

Основное правило:

Материалы, которые нельзя использовать для приготовления компоста, также запрещается перерабатывать в садовом измельчителе.

8.3 Максимальный диаметр веток

Данные относятся к свежесрезанным веткам:

Максимальный диаметр веток
GHE 355: **35 мм**
GHE 375: **40 мм**

8.4 Рабочая зона оператора



Из соображений безопасности оператор во время всего периода работы должен оставаться в рабочей зоне (серая область).

Для того чтобы не быть задетым выбрасываемым обратно измельченным материалом, нельзя стоять непосредственно за садовым измельчителем, а следует находиться немного в стороне (заштрихованная область A).

8.5 Правильная загрузка садового измельчителя



Опасность получения травм!

Возможна отдача из-за наклонно установленного ножевого механизма! Чтобы не допустить травм вследствие отдачи, необходимо правильно загружать садовый измельчитель. Если садовый измельчитель загружается сзади (т. е. оператор находится в рабочей зоне (⇒ 8.4), то ветки следует подавать слегка наклонно и закладывать их в соответствии с символом (1) вдоль левой стенки воронки, опуская до ножевого механизма.

При загрузке необходимо соблюдать указанный максимальный диаметр веток. Большое загрузочное отверстие служит исключительно для лучшего приема сильно развесистых веток.

8.6 Индикатор



Представленный на индикаторе символ активен только при работающем электродвигателе. Поэтому перед проверкой индикации следует включить садовый измельчитель. (⇒ 10.5)

После включения садового измельчителя на индикаторе (1) для обрабатываемого измельчаемого материала появляются следующие символы:



Обрезки деревьев и кустарников, а также сильно развесистые ветки.



Органические остатки растений такие, как отходы фруктов и овощей, срезанные цветы, листва и т. д.

8.7 Правильная нагрузка устройства

Электродвигатель или двигатель внутреннего сгорания садового измельчителя разрешается нагружать только таким образом, чтобы частота вращения при этом снижалась незначительно. Садовый измельчитель следует всегда загружать равномерно и непрерывно. Если частота вращения электродвигателя при работе с садовым измельчителем падает, то следует остановить дальнейшее заполнение измельчителя, чтобы разгрузить электродвигатель или двигатель внутреннего сгорания.

8.8 Защита от перегрузки

Если при работе электродвигатель испытывает перегрузку, то встроенное устройство тепловой защиты автоматически отключает его.

После охлаждения в течение **прибл. 10 минут** можно вновь начать работу садового измельчителя. При частом срабатывании защиты от перегрузки причинами этого могут быть:

- Непригодный соединительный кабель (⇒ 10.1)

- Перегрузка сети
- Перегрузка устройства из-за слишком большого количества измельчаемого материала или тупые ножи

8.9 Если режущий механизм садового измельчителя заблокирован

Если режущий механизм садового измельчителя при измельчении материала блокируется, необходимо немедленно остановить электродвигатель и отсоединить сетевую кабель. Затем снять загрузочную воронку и устранить причину нарушения.

9. Защитные устройства

9.1 Блокировка повторного запуска электродвигателя

Устройство можно запускать только при помощи выключателя, а не подсоединением соединительного кабеля к электросети.

9.2 Защитная блокировка

Электродвигатель или механизм измельчения разрешается запускать только при правильно закрытой загрузочной воронке. При отвинчивании правой резьбовой пробки (при взгляде на устройство спереди) во время работы электродвигатель отключается автоматически, и

механизм измельчения останавливается в течение нескольких секунд.

9.3 Тормоз остановки электродвигателя

Механизм тормоза остановки электродвигателя сокращает на несколько секунд время движения по инерции от выключения устройства до полной остановки ножей.

9.4 Защитные компоненты

Садовый измельчитель оснащен защитными компонентами в зоне загрузки и выброса. К ним относятся: вся загрузочная воронка с верхней частью и брызговик, удлинение выброса, а также откидная крышка выброса.

При измельчении защитные компоненты обеспечивают безопасное расстояние от ножей измельчителя.

10. Введение устройства в работу



Опасность получения травм!

Перед вводом садового измельчителя в эксплуатацию внимательно прочитайте главу «Техника безопасности» (⇒ 4.) и соблюдать все приведенные там указания по технике безопасности.

- Электродвигатель следует включать только в соответствии с описанием в инструкции по эксплуатации. (⇒ 10.5)

10.1 Подсоединение садового измельчителя к электрической сети



Опасность получения травм!

Следует соблюдать все указания по технике безопасности главы «Предупреждение – опасности из-за электрического тока» (⇒ 4.2).



Садовые измельчители в исполнении для Великобритании имеют соединительный кабель длиной 10 м со специальным штекером. В этом штекере для Великобритании интегрирован штекерный предохранитель.

Сетевое и рабочее напряжение должны совпадать (см. фирменную табличку с паспортными данными).

Сетевой соединительный кабель должен быть достаточно защищен. (⇒ 17.)

В качестве соединительных кабелей разрешается применять только кабели, которые имеют изоляцию не хуже, чем провода в обрезиненных трубках **H07 RN-F DIN/VDE 0282**.

Разъемы должны быть защищены от влаги. Неподходящие удлинительные кабели приводят к потере мощности и могут вызвать повреждение электродвигателя.

Минимальное поперечное сечение сетевого кабеля должно составлять **3 x 1,5 мм²** при длине до **25 м** или **3 x 2,5 мм²** при длине до **50 м**.

Соединители соединительных кабелей должны быть выполнены из резины или обтянуты резиной и соответствовать стандарту **DIN/VDE 0620**.

Данное устройство предназначено для эксплуатации в сети с полным сопротивлением системы $Z_{\text{макс}}$. В пункте распределения (абонентское ответвление) с максимальным значением **0,435 Ом (при 50 Гц)**. Пользователь должен удостовериться, что устройство работает только в электрической сети, соответствующей указанным условиям. В случае необходимости полное сопротивление системы можно узнать в местной службе электроснабжения.



Более подробную информацию по подключению к сети можно получить у электромонтажника.

10.2 Подсоединение сетевого кабеля



При выборе сетевого кабеля необходимо соблюдать все пункты главы «Подсоединение устройства к электрической сети» (⇒ 10.1).

GHE 355:

- Вставить соединитель сетевого кабеля в трехполюсную сетевую вилку (1) устройства.

GHE 375:

- Вставить соединитель сетевого кабеля в пятиполюсную сетевую вилку (2) устройства.

10.3 Отсоединение сетевого кабеля



Отсоединять сетевой кабель следует только, потянув за корпус соединителя. Нельзя тянуть за кабель.

Если во время эксплуатации садового измельчителя отсоединяется сетевой кабель, то садовый измельчитель можно снова включать не раньше чем через 12 секунд.

10.4 Ограничитель длины кабеля



Во время работы ограничитель длины кабеля предотвращает непреднамеренное отключение соединительного кабеля и, таким образом, возможное повреждение электроразъема на устройстве. Поэтому соединительный кабель должен быть вставлен в ограничитель длины кабеля.

Установка кабеля в ограничитель длины кабеля:

- Подсоединить сетевой кабель. (⇒ 10.2)
- Соединительный кабель (1) сложить в петлю и вставить ее в отверстие (2).
- Надеть петлю на крюк (3) и затянуть.

Снятие кабеля с ограничителя длины кабеля:

- Снять петлю сетевого кабеля с крюка (3).
- Вынуть петлю соединительного кабеля (1) из отверстия (2).

- При необходимости отсоединить сетевой кабель. (⇒ 10.3)

10.5 Включение садового измельчителя



Нельзя допускать, чтобы в измельчителе находился измельчаемый материал, так как при включении может произойти его выброс.

Фиксирующая планка дискового ножа должна быть всегда откинута в исходное положение до упора. (⇒ 11.6)



Если переключатель предварительной установки находится в вертикальном положении (среднее положение), садовый измельчитель включить невозможно.

- Подсоединить сетевой кабель. (⇒ 10.2)
- Нажать зеленую кнопку (1) на выключателе.

Садовый измельчитель начал работать.

10.6 Выключение садового измельчителя



Электродвигатель следует выключать только в том случае, если в измельчителе нет больше измельченного материала. В противном случае при повторном вводе в работу может произойти блокировка дискового ножа.

- Нажать красную кнопку (1) на выключателе.

Электродвигатель садового измельчителя выключается и автоматически тормозится.



Опасность получения травм!

После выключения электродвигателя учитывать инерционное движение рабочих инструментов, которое длится несколько секунд до полной их остановки.

10.7 Переключатель предварительного выбора



При помощи садовых измельчителей GHE 355 и GHE 375 можно перерабатывать как мягкий материал, так и твердый. Установка метода измельчения производится поворотом переключателя предварительного выбора.



Если во время работы или после выключения в период движения электродвигателя по инерции (электродвигатель еще полностью не остановился) приводится в действие переключатель предварительного выбора, то из соображений безопасности садовый измельчитель можно снова включать не раньше чем через 6 секунд. (⇒ 10.5)



Только после включения садового измельчителя перерабатываемый измельчаемый материал правильно отображается на индикаторе.

Проверка установки:

- Включить садовый измельчитель. (⇒ 10.5)
На индикаторе (1) появляется символ для установленного в данный момент перерабатываемого измельчаемого материала. (⇒ 8.6)

Изменение установки:

- Выключить садовый измельчитель и дождаться полной остановки режущего механизма. (⇒ 10.6)
- Повернуть переключатель предварительного выбора (2) на 180°.
- Снова включить садовый измельчитель. (⇒ 10.5)
На индикаторе (1) появляется символ для установленного в данный момент перерабатываемого измельчаемого материала. (⇒ 8.6)

10.8 Измельчение

- Поставьте садовый измельчитель на ровную и твердую поверхность, при этом его положение должно быть устойчивым.
- Наденьте прочные перчатки, защитные очки и используйте защитные наушники.
- Открыть откидную крышку. (⇒ 7.3)
- Подсоединить сетевой кабель к садовому измельчителю. (⇒ 10.2)
- Включить садовый измельчитель. (⇒ 10.5)

- Подождать, пока садовый измельчитель достигнет максимальной частоты вращения двигателя (частота вращения на холостом ходу).
- Проверить, соответствует ли измельчаемый материал, который необходимо переработать (твердый или мягкий), появившимся на индикаторе символам. (⇒ 8.6)
- Если индикация не соответствует, то установку следует изменить. (⇒ 10.7)
- Правильно загрузить садовый измельчитель измельчаемым материалом. (⇒ 8.5)
- Выключить садовый измельчитель. (⇒ 10.6)

11. Техническое обслуживание



Опасность получения травм!

Чтобы исключить непреднамеренное включение электродвигателя, перед всеми работами по техобслуживанию и очистке, а также перед работами с режущим механизмом следует обязательно отсоединить сетевой кабель.



Опасность получения травм!

Работать только в перчатках. Никогда не прикасаться к ножам, пока они полностью не остановятся.



Для получения необходимых сведений или помощи обращайтесь всегда к дилеру.

Компания STIHL рекомендует выполнять работы по техническому обслуживанию и ремонту только у дилера STIHL.

Компания STIHL рекомендует пользоваться оригинальными запчастями STIHL.

11.1 Очистка устройства

Интервал технического обслуживания: после каждого применения

Устройство необходимо тщательно очищать после каждого применения. Правильный уход за устройством защищает его от повреждений и увеличивает срок его службы.



Нельзя направлять струи воды на узлы электродвигателя или двигателя внутреннего сгорания, уплотнения и

опорные места, а также на детали электрооборудования, как, например, выключатели. Следствием несоблюдения этих указаний может стать дорогостоящий ремонт.



Если загрязнения и прилипшие остатки не удастся удалить с помощью щетки, влажной тряпки или деревянной палочки, то

STIHL рекомендует применять специальный очиститель (например, специальный очиститель STIHL).

Запрещается использовать агрессивные чистящие средства.

Регулярно производить очистку дисковых ножей.

Устройство разрешается очищать только в положении, изображенном на рисунке.

- Демонтировать загрузочную воронку. (⇒ 11.4)

Чтобы обеспечить достаточное охлаждение электродвигателя, на корпусе электродвигателя следует очищать от загрязнений канал воздушного охлаждения (щелевой воздухозаборник).

11.2 Сервисные интервалы

Техническое обслуживание садового измельчителя рекомендуется выполнять **один раз в год** у дилера.

Компания STIHL рекомендует обращаться к дилеру STIHL.

11.3 Монтаж загрузочной воронки



Опасность получения травм!

Работать только в прочных перчатках.



Перед монтажом загрузочной воронки следует убедиться, чтобы режущий механизм не был заблокирован фиксирующей планкой.

- Подвесить загрузочную воронку (1) на крепежные крючки базового устройства (2), и наклонить ее вперед.
- Ввинтить резьбовые пробки (3) и затянуть до отказа.



После монтажа визуально проверить правильное подвешивание загрузочной воронки на крепежных крюках.

11.4 Демонтаж загрузочной воронки



Опасность получения травм!

Перед открытием резьбовых пробок вынуть вилку сети. Работать только в прочных перчатках.

- Ослабить резьбовые пробки (1) и выкрутить их.
- Откинуть загрузочную воронку (2) назад и снять ее.

11.5 Интервалы технического обслуживания комплекта ножей

Периодичность технического обслуживания: перед каждым применением

Комплект ножей (состоящий из дискового ножа, измельчающих ножей, стопорной шайбы, зажимного кольца и винта) необходимо проверять на отсутствие износа, трещин или других повреждений. Положение режущего механизма должно быть фиксированным.

11.6 Демонтаж комплекта ножей



Опасность получения травм!

Работать только в перчатках!



Никогда не прикасайтесь к ножам, пока они полностью не остановятся.

1 Фиксирование режущего диска

- Демонтировать загрузочную воронку. (⇒ 11.4)
- Повернуть ножевой диск (1) в изображенное на рисунке положение и откинуть фиксирующую планку (2) вверх до упора.

2 Отсоединение комплекта ножей

- Ослабить винт (3) с помощью монтажного инструмента (Т) и полностью выкрутить.
- Снять винт (3), стопорную шайбу (4) и зажимное кольцо (5).

3 Снятие ножей-лопастей

- Снять нож-лопасть (6), нож-лопасть (7) и нож-лопасть (8).

4 Снятие ножевого диска

- Фиксирующую планку (2) вернуть в исходное положение.
- Снять ножевой диск (1).

11.7 Монтаж комплекта ножей



Опасность получения травм!

Работать только в перчатках!



Перед установкой комплекта ножей визуально проверить, в порядке ли дисковый нож и все измельчающие ножи. Убедиться, что на них нет насечек, трещин или дефектов.



Перед установкой комплекта ножей очистить зажимной узел крепления ножей на устройстве, дисковый нож и измельчающие ножи.



Дисковый нож вместе с расцепляющим ножом и тремя ножами-лопастями оснащен зажимным узлом крепления ножей, входящим в зацепление. Таким образом, исключается неправильный монтаж режущего механизма в сборе, поскольку ножи можно устанавливать в зажимном узле крепления ножей только в правильном положении.

1 Установка дискового ножа

- Установить дисковый нож (1) на зажимной узел крепления ножей. При этом следить за зубчатым зацеплением зажимного узла крепления ножей.

2 Фиксирование комплекта ножей

- Повернуть дисковый нож (1) в изображенное на рисунке положение и откинуть фиксирующую планку (2) наверх до упора.

3 Установка ножей-лопастей



Номера (3) на внутренней поверхности ножей-лопастей соответствуют последовательности монтажа.

- Установить нож-лопасть (4), нож-лопасть (5) и нож-лопасть (6).

4 Закрепление комплекта ножей

- Установить зажимное кольцо (7) и закрепить его винтом (9), подложив стопорную шайбу (8).
- Затянуть винт (9) при помощи монтажного инструмента (Т) (45 - 50 Нм).
- Фиксирующую планку (2) вернуть в исходное положение.
- Смонтировать загрузочную воронку. (⇒ 11.3)

11.8 Пределы износа ножей



Изошенные ножи необходимо переворачивать или заменять, не достигая указанных предельных значений износа. Компания STIHL рекомендует обращаться к дилеру STIHL.

1 Обзор ножей

- Комбинированный нож (1) - 1 штука
- Ножи-лопасти (2) - 3 штуки
- Разрывные ножи (3) - 2 штуки
- Демонтировать комплект ножей. (⇒ 11.6)

2 Комбинированный нож

- Приложить линейку (5) к базовой кромке комбинированного ножа (4). Размер (А) между режущей кромкой и линейкой представляет собой величину износа.

Максимальный предел износа (А) комбинированного ножа (1):

А = 5 мм

3 Ножи-лопасти



Метод замера и указанное значение одинаковы для всех трех ножей-лопастей.



У ножей-лопастей из-за неравномерной нагрузки на режущие кромки может возникнуть асимметрический износ.

- Замер ширины ножа должен производиться в нескольких точках (от двух до трех) вдоль режущей кромки. Следует использовать наименьшее значение.

Минимальная ширина ножа (В)

Нож-лопасть (2):

В = 40 мм

4 Разрывные ножи



Метод замера и указанное значение одинаковы для обоих разрывных ножей.



У разрывных ножей из-за неравномерной нагрузки на режущие кромки может возникнуть асимметрический износ.

- Замер ширины ножей должен производиться в нескольких точках (от двух до трех) вдоль режущих кромок. Следует использовать наименьшее значение.

Минимальные значения ширины ножей (С, D)

Разрывной нож (3):

С = 23 мм

D = 16 мм

11.9 Заточка ножей измельчителя



Заточку всех ножей измельчителя рекомендуется производить только специалистами специализированного центра, поскольку при неправильно заточенных ножах (неправильный угол заточки, дисбаланс из-за неравномерно заточенных ножей и т. д.) функционирование садового измельчителя (втягивание измельчаемого материала, износостойкость режущих кромок ножей и т. п.) может ухудшиться.

- Демонтировать комплект ножей. (⇒ 11.6)

Угол заточки:

Угол заточки всех ножей измельчителя составляет **30°**.

Инструкция по заточке ножей измельчителя:

Измельчающие ножи необходимо затачивать, учитывая следующие пункты:

- При заточке ножи надо охлаждать, например, водой. Нельзя допускать появления синеватого цвета, так как иначе снижается долговечность ножей.
- Затачивать ножи равномерно, чтобы избежать вибраций вследствие дисбаланса.
- Перед установкой проверять ножи на отсутствие повреждений: Ножи должны быть заменены, если видны насечки или трещины и, если режущие кромки изношены до предела.
- Лезвия ножей затачивать с учетом указанных данных для угла режущей кромки.
- Заточку ножей производить против клинка.

11.10 Электродвигатель и колеса

Электродвигатель не требует технического обслуживания.

Подшипники колес не требуют технического обслуживания.

11.11 Хранение и простой в зимний период

Устройство необходимо хранить в сухом, закрытом и непыльном помещении. Удостоверьтесь, что устройство хранится в недоступном для детей месте.

Устройство следует хранить только в состоянии готовности к эксплуатации.

Необходимо затягивать все гайки, болты и винты до упора, обновлять нанесенные на устройстве и ставшие неразборчивыми предупреждения и указания об имеющихся опасностях, проверять всю машину на отсутствие износа или повреждений. Заменять изношенные или поврежденные детали.

Возможные неисправности устройства следует всегда устранять перед установкой его на хранение.

При длительном простое устройства (в период зимнего хранения) соблюдать следующие пункты:

- Все наружные части устройства тщательно очистить.
- Все движущиеся детали хорошо смазать маслом или смазкой.

12. Транспортировка



Опасность получения травм!

Перед транспортировкой внимательно прочитать главу "Техника безопасности", в особенности раздел "Транспортировка устройства", и соблюдать указанные там требования. (⇒ 4.4)

Садовый измельчитель следует транспортировать только с установленной воронкой. Перед поднятием устройства следует учитывать вес, указанный в главе "Технические данные". (⇒ 17.)

12.1 Перемещение садового измельчителя



- Садовый измельчитель удерживать за верхнюю часть воронки (1) и опрокинуть назад.
- Теперь можно медленно тащить или толкать садовый измельчитель (в темпе шага).

12.2 Подъем или перенос садового измельчителя



Для поднятия или переноса устройства необходимы не менее 2 человек.

Следует носить подходящую защитную одежду, чтобы предплечья и верхняя часть тела были полностью покрыты.

- 1-й человек: Взяться за ручки на верхней части воронки (1) садового измельчителя.
- 2-й человек: Взяться за планку удлинения выброса (2) садового измельчителя.
- Садовый измельчитель следует поднимать одновременно.

12.3 Транспортировка садового измельчителя на погрузочной платформе



- Устройство необходимо закреплять при помощи подходящих средств крепления, чтобы исключить возможность соскальзывания. Тросы или ремни должны закрепляться на стойке колеса (1) или на загрузочной воронке (2).

13. Сведение к минимуму износа и предотвращение повреждений

Важные указания по техническому обслуживанию и уходу для следующих групп изделий

Садовый электроизмельчитель (STIHL GHE)

Компания STIHL не несет никакой ответственности за получение травм и нанесение материального ущерба, которые произошли вследствие несоблюдения инструкции по эксплуатации, в особенности в отношении безопасности, управления и технического обслуживания, или в результате использования не допущенных навесных узлов или неоригинальных запчастей.

Для предотвращения возникновения повреждений или чрезмерного износа деталей Вашего устройства STIHL обязательно соблюдайте следующие важные указания:

1. Быстроизнашивающиеся компоненты

Некоторые детали устройства STIHL даже при использовании их по назначению подвергаются нормальному износу и их необходимо своевременно заменять в зависимости от вида и продолжительности эксплуатации.

К ним относятся:

- Нож
- Ножевой диск

2. Соблюдение предписаний данной инструкции по эксплуатации

Использование, техническое обслуживание и хранение устройства STIHL должны осуществляться точно так, как описано в данной инструкции по эксплуатации. Пользователь сам несет ответственность за все повреждения и ущерб, вызванные несоблюдением предписаний по технике безопасности, указаний по управлению устройством и техническому обслуживанию.

Это, в первую очередь, распространяется на:

- неверно определенные параметры удлинителя (поперечное сечение),
- неправильное подключение к электрической сети (напряжение),
- технические изменения изделия, несогласованные с компанией STIHL.
- применение инструментов или принадлежностей, которые не допущены или не пригодны для устройства, или являются низкокачественными,

- использование изделия не в соответствии с назначением,
- применение изделия во время спортивных мероприятий или конкурсов,
- косвенные убытки в результате последующего использования изделия с неисправными деталями.

3. Работы по техническому обслуживанию

Все работы, приведенные в разделе «Техническое обслуживание», должны выполняться регулярно.

Если эти работы пользователь не может производить самостоятельно, то необходимо обратиться к дилеру.

Компания STIHL рекомендует выполнять работы по техническому обслуживанию и ремонту только у дилера STIHL.

Дилеры STIHL регулярно предоставляют программы обучения и техническую информацию.

В случае ущерба из-за повреждений вследствие невыполненных работ по техническому обслуживанию ответственность несет пользователь.

К таким повреждениям относятся:

- повреждения электродвигателя вследствие некачественной очистки канала охлаждения (продувочной щели, ребер охлаждения, колеса вентилятора),
- коррозионные повреждения и другие последствия неправильного хранения,
- повреждения устройства в результате применения некачественных запчастей,

- повреждения, вызванные несвоевременным проведением технического обслуживания или его выполнением не в полном объеме, а также работами по техническому обслуживанию и ремонту, выполненными не в специализированных мастерских соответствующих сервисных центров.

14. Стандартные запчасти

Ножевой диск в сборе

6011 700 5100

Комбинированный нож

6011 702 5100

Нож-лопасть 1

6011 702 0300

Нож-лопасть 2

6011 702 0310

Нож-лопасть 3

6011 702 0320

Комплект разрывного ножа

6011 007 1000

15. Охрана окружающей среды



Измельченный материал не относится к отходам, его следует использовать для приготовления компоста.

Упаковка, устройство и принадлежности изготовлены из материалов, пригодных для вторичного использования.

Раздельная утилизация остатков материалов, удовлетворяющая экологическим требованиям, способствует возможности многократного применения материалов. По этой причине после истечения обычного срока службы устройство следует отправлять на пункт утилизации.

15.1 Утилизация

Перед утилизацией устройство следует привести в непригодное состояние.

Для этого, в частности, удалить сетевой или соединительный кабель, ведущий к электродвигателю.

Опасность получения травм из-за ножей!

Запрещается также оставлять отслуживший садовый измельчитель без надзора. Удостоверьтесь, что устройство и ножи хранятся вне доступном для детей месте.

16. Декларация изготовителя о соответствии директивам ЕУ

16.1 Садовый измельчитель STIHL GNE 355.0, GNE 375.0

STIHL Tirol GmbH
Hans Peter Stihl-Straße 5
6336 Langkampfen (Лангкампфен)
Австрия

заявляет под собственную ответственность, что

- Конструктивное исполнение: садовый измельчитель
- Производитель: STIHL
- Тип: GNE 355.0, GNE 375.0
- Серийный номер: 6011

соответствует положениям директив 2000/14/EC, 2006/42/EC, 2014/30/EU и 2011/65/EU, был разработан и изготовлен в соответствии с версиями следующих стандартов, действующих на дату изготовления: EN 50434, EN 60335-1, EN 55014-1, EN 55014-2, EN 61000-3-2 и EN 61000-3-3 (если применимо).

Название и адрес принимавшей участие инстанции:
TÜV Rheinland LGA Products GmbH
Tillystraße 2
D-90431 Nürnberg (Нюрнберг, Германия)

Измеренный и гарантированный уровень шума был определен в соответствии с Директивой 2000/14/EC, Приложение V.

- Измеренный уровень шума: 97,4 дБ(А)
- Гарантированный уровень шума: 100 дБ(А)

Техническая документация хранится с разрешением о допуске изделия к эксплуатации STIHL Tirol GmbH.

Год выпуска и номер машины указаны на садовом измельчителе.

Лангкампфен, 02.11.2020
STIHL Tirol GmbH

И.о.



Маттиас Фляйшер (Matthias Fleischer),
руководитель отдела научных
исследований и разработок

И.о.



Свен Циммерманн (Sven Zimmermann),
руководитель отдела качества

16.2 Знаки соответствия



Сведения о сертификатах
ЕАС и декларациях
соответствия,
подтверждающих

выполнение технических правил и
требований Таможенного союза,
представлены на сайте
www.stihl.ru/eac или могут быть
затребованы по телефону в
соответствующем местном
представительстве STIHL.



Технические правила и
требования для Украины
выполнены.

16.3 Установленный срок службы

Полный установленный срок службы –
до 30 лет.

Для выработки установленного срока
службы необходимы своевременное
техническое обслуживание и уход
согласно руководству по эксплуатации.

16.4 Штаб-квартира STIHL

ANDREAS STIHL AG & Co. KG
Badstrasse 115
71336 Waiblingen

Германия

16.5 Дочерние компании STIHL

В Российской Федерации:

ООО «АНДРЕАС ШТИЛЬ МАРКЕТИНГ»
ул. Тамбовская, дом 12, лит В, офис 52
192007 Санкт-Петербург, Россия
Горячая линия: +7 800 4444 180
Эл. почта: info@stihl.ru

УКРАИНА

ТОВ «Андреас Штіл»
вул. Антонова 10, с. Чайки
08135 Київська обл., Україна
Телефон: +38 044 393-35-30
Факс: +380 044 393-35-70
Эл. почта: info@stihl.ua
www.stihl.ua
Гаряча лінія: +38 0800 501 930

16.6 Представительства STIHL

В Белоруссии:

Представительство
ANDREAS STIHL AG & Co. KG
ул. К. Цеткин, 51-11а
220004 Минск, Беларусь
Горячая линия: +375 17 200 23 76

В Казахстане:

Представительство
ANDREAS STIHL AG & Co. KG
ул. Шагабудинова, 125А, оф. 2
050026 Алматы, Казахстан
Горячая линия: +7 727 225 55 17

16.7 Импортёры STIHL

РОССИЙСКАЯ ФЕДЕРАЦИЯ

ООО "ШТИЛЬ ЗЮДВЕСТ"
350000, Российская Федерация,
г. Краснодар, ул. Западный обход, д.
36/1

ООО "ФЛАГМАН"
194292, Российская Федерация,
г. Санкт-Петербург, 3-ий Верхний
переулок, д. 16 литер А, помещение 38

ООО "ПРОГРЕСС"
107113, Российская Федерация,
г. Москва, ул. Маленковская, д. 32, стр.
2

ООО "АРНАУ"
236006, Российская Федерация,
г. Калининград, Московский проспект, д.
253, офис 4

ООО "ИНКОР"
610030, Российская Федерация,
г. Киров, ул. Павла Корчагина, д. 1Б

ООО "ОПТИМА"
620030, Российская Федерация,
г. Екатеринбург, ул. Карьерная д. 2,
Помещение 1

ООО "ТЕХНОТОРГ"
660112, Российская Федерация,
г. Красноярск, ул. Парашютная, д. 15

ООО "ЛЕСОТЕХНИКА"
664540, Российская Федерация,
с. Хомутово, ул. Чапаева, д. 1, оф. 39

УКРАИНА

ТОВ «Андреас Штіль»
вул. Антонова 10, с. Чайки
08135 Київська обл., Україна

БЕЛАРУСЬ

ООО «ПИЛАКОС»
ул. Тимирязева 121/4 офис 6
220020 Минск, Беларусь

УП «Беллесэкспорт»
ул. Скрыганова 6.403
220073 Минск, Беларусь

КАЗАХСТАН

ИП «ВОРОНИНА Д.И.»
пр. Райымбека 312
050005 Алматы, Казахстан

КИРГИЗИЯ

ОсОО «Муза»
ул. Киевская 107
720001 Бишкек, Киргизия

АРМЕНИЯ

ООО «ЮНИТУЛЗ»
ул. Г. Парпеци 22
0002 Ереван, Армения

17. Технические данные

GHE 355.0 / GHE 375.0:

Серийный номер	6011
Частота	50 Гц
Класс защиты	I
Вид защиты	с водозащитой (IPX4)
Режим эксплуатации	R40
	40 с - время нагрузки
	60 с - время холостого хода
Привод режущего механизма	постоян.
В соответствии с директивой 2000/14/ЕС:	
Гарантированный уровень звука мощности $L_{WA,d}$	100 дБ(А)
Диаметр колес	250 мм
Дл./шир./выс.	122/50/141

GHE 355.0:

Двигатель, тип	электродвиг. (-)
Изготовитель	ATB
Тип	BSRBF 0,75/2-C

GHE 355.0:

Напряжение	230 В~
Потребляемая мощность	2500 Вт 2000 Вт (GB) 2000 Вт (CH)
Предохранитель*	16 А 10 А (CH)
Максимальный диаметр веток	35 мм
Номин. частота вращ. электродвигателя	2750 об/мин
В соответствии с директивой 2006/42/ЕС:	
Уровень звука на рабочем месте L_{pA}	94 дБ(А)
Погрешность K_{pA}	3 дБ(А)
Вес	30 кг 29 кг (CH) 32 кг (GB)

GHE 375.0:

Двигатель, тип	электродвиг. (~3)
Изготовитель	ATB
Тип	BSRF 0,75/2-C
Напряжение	400 В~
Потребляемая мощность	3000 Вт
Предохранитель*	10 А
Максимальный диаметр веток	40 мм
Номин. частота вращ. электродвигателя	2810 об/мин
В соответствии с директивой 2006/42/ЕС:	
Уровень звука на рабочем месте L_{pA}	95 дБ(А)
Погрешность K_{pA}	3 дБ(А)
Вес	31 кг

* **Внимание!**

При сетевом предохранителе с током менее 16 А в период пуска или большой нагрузки устройства может часто происходить срабатывание предохранителя.

17.1 REACH

REACH – это технический регламент ЕС, регулирующий производство и оборот химических веществ, включая их обязательную регистрацию.

Информацию об исполнении предписания REACH (ЕС) № 1907/2006 см. на сайте www.stihl.com/reach.

18. Поиск неисправностей

✂ При необходимости обращаться к дилеру, компания STIHL рекомендует дилера STIHL.

Нарушение:

Электродвигатель не запускается

Возможная причина:

- Сработало устройство защиты электродвигателя
- Отсутствует сетевое напряжение
- Соединительный кабель/штекер, розетка или выключатель неисправны
- Предохранитель на штекере для Великобритании поврежден (касается только устройств для Великобритании)
- Загрузочная воронка закрыта неправильно – срабатывает защитный выключатель (защитная блокировка)
- Дисковый нож заблокирован
- Фиксирующая планка не возвращена в исходное положение

Устранение:

- Дождаться остывания устройства (⇒ 8.8), (⇒ 10.7)
- Проверить сетевой кабель и предохранитель ✂ (⇒ 10.1)
- Проверить кабель, штекер, соединитель или выключатель, при необходимости заменить (специалист по электротехнике) ✂ (⇒ 10.1)
- Заменить предохранитель ✂ (⇒ 10.1)
- Закрыть загрузочную воронку правильно и прочно закрепить ее (⇒ 11.3)

- Снять загрузочную воронку и удалить остатки измельченного материала из корпуса (внимание: отсоединить сетевой кабель) (⇒ 11.4)
- Вернуть фиксирующую планку в исходное положение (⇒ 11.7)

Нарушение:

Сниженная производительность измельчения

Возможная причина:

- Ножи затупились
- Неправильно заточенные ножи
- Слишком длинный сетевой кабель
- Погнутый дисковый нож

Устранение:

- Измельчающие ножи заменить или заточить ✂ (⇒ 11.9), (⇒ 11.8)
- Заточить ножи правильно ✂ (⇒ 11.9)
- Использовать более короткий сетевой кабель (⇒ 10.1)
- Визуально проверить дисковый нож ✂

Нарушение:

Ветки не втягиваются

Возможная причина:

- Неправильное направление вращения дискового ножа
- Тупые или неправильно заточенные ножи

Устранение:

- Изменить направление вращения дискового ножа (⇒ 10.7)
- Заточить комбинированные ножи, точно соблюдая при этом угол заточки ✂ (⇒ 11.9)

Неисправность:

Загрузочная воронка не устанавливается

Возможная причина:

- Фиксирующая планка не возвращена в исходное положение

Устранение:

- Вернуть фиксирующую планку в исходное положение (⇒ 11.7)

19. График сервисного обслуживания

19.1 Подтверждение передачи

Модель: _____

Серийный номер:

--	--	--	--	--	--	--	--	--

Дата: | | | | | | | | | |



Следующий техосмотр

Дата: | | | | | | | | |

В соответствующих полях он поставит отметку о проведении работ по сервисному обслуживанию.



Сервисное обслуживание проведено



Дата следующего сервисного обслуживания

19.2 Подтверждение сервисного обслуживания



В случае выполнения работ по техобслуживанию передайте эту «Инструкцию по эксплуатации» Вашему дилеру STIHL.

Любі клієнти та клієнтки,

ми раді, що Ви обрали компанію STIHL. Ми розробляємо та виробляємо нашу продукцію з найвищою якістю та у відповідності із потребами наших клієнтів. Так виникають товари, що мають високу надійність також при екстремальному навантаженні.

Компанія STIHL також гарантує найвищу якість сервісного обслуговування. Наші спеціалізовані дилери забезпечують компетентну консультацію та інструктаж, а також повне технічне обслуговування.

Ми вдячні Вам за Вашу довіру та бажаємо Вам задоволення від придбаного Вами продукту STIHL.

Доктор Nikolas Stihl

**ВАЖЛИВО! ПЕРЕД
ВИКОРИСТАННЯМ ПРОЧИТАТИ ТА
ЗБЕРЕГТИ.**

1. Зміст

Пояснення до цього посібника	480
Загальні відомості	480
Поради щодо читання посібника з експлуатації.	480
Варіанти для різних країн	481
Опис приладу	481
Техніка безпеки	481
Загальні відомості	481
Увага! Небезпека ураження електричним струмом!	482
Одяг та засоби захисту	483
Транспортування приладу	483
Перед початком роботи	483
Під час роботи	484
Техобслуговування і ремонт	486
Зберігання при довгих перервах у роботі	487
Утилізація	487
Опис позначень	487
Комплект постачання	488
Підготовка приладу до експлуатації	488
Монтаж колісної осі та коліс	488
Монтаж ходової частини та викидного каналу	488
Відкривання та закривання клапана викидача	489
Монтаж завантажувальної частини воронки	489
Вказівки щодо роботи	489
Який матеріал можна обробляти?	489
Який матеріал не можна переробляти?	489
Максимальний діаметр гілок	489
Робоча зона користувача	489
Правильне наповнення садового подрібнювача	490
Індикатор	490
Припустиме навантаження приладу	490
Захист від перенавантаження	490
Якщо ріжучий блок садового подрібнювача блокується	490
Захисні механізми	490
Механізм блокування повторного запуску електродвигуна	490
Захисне блокування	490
Механізм гальмування електродвигуна	491
Захисні покриття	491
Введення приладу в експлуатацію	491
Підключення садового подрібнювача до електромережі	491
Підключення мережевого кабелю	491
Відключення мережевого кабелю	491
Фіксатор	492
Увімкнення садового подрібнювача	492
Вимикання садового подрібнювача	492
Перемикач режиму подрібнення	492
Подрібнення	492
Обслуговування	493
Чищення приладу	493
Періодичність технічного обслуговування	494
Монтаж завантажувальної лійки	494
Демонтаж завантажувальної лійки	494
Періодичність технічного обслуговування ножового блока	494
Демонтаж ножового блока	494

Монтаж ножового блока	494
Межі зносу ножів	495
Загострення ножа для подрібнення	495
Електричний двигун і колеса	496
Зберігання та зимовий період	496
Транспортування	496
Перетягування або штовхання садового подрібнювача	496
Піднімання та перенесення садового подрібнювача	496
Транспортування садового подрібнювача на вантажній платформі	496
Зведення зносу до мінімуму та запобігання пошкодженням	496
Замінювані запчастини	497
Захист довкілля	497
Утилізація	498
Декларація виробника про відповідність стандартам ЄС	498
Садові подрібнювачі STIHL GHE 355.0, GHE 375.0	498
Знак відповідності	498
Встановлена тривалість використання	498
Штаб-квартира STIHL	498
Дочірні компанії STIHL	499
Представники STIHL	499
Імпортери STIHL	499
Технічні характеристики	499
REACH	500
Усунення несправностей	500
План технічного обслуговування	501
Підтвердження передачі	501
Підтвердження про надання технічного обслуговування	501

2. Пояснення до цього посібника

2.1 Загальні відомості

Цей посібник з експлуатації є **оригінальним посібником з експлуатації** виробника відповідно до директиви ЄС 2006/42/ЄС.

Компанія STIHL постійно працює над розширенням і вдосконаленням асортименту своєї продукції. Можливі зміни комплекту постачання щодо форми, оснащення чи технічних характеристик.

З цієї причини наведені в посібнику дані і малюнки не можуть слугувати підставою для пред'явлення будь-яких претензій.

Цей посібник з експлуатації може містити описи моделей, які доступні не в усіх країнах.

Цей посібник з експлуатації захищено авторським правом. Усі права захищено, особливо права на відтворення, переклад і обробку електронними системами.

2.2 Поради щодо читання посібника з експлуатації.

Малюнки та текст описують певні дії.

Тлумачення всіх символів на приладі можна знайти в посібнику з експлуатації.

Напрямок погляду

Напрямок погляду **вліво** та **вправо** у посібнику з експлуатації: користувач стоїть позаду приладу (робоче положення).

Посилання на розділи

Відповідні розділи та підрозділи з подальшими поясненнями позначені стрілками. Ось приклад посилання на розділ: (⇒ 4.)

Маркування в текстовій частині

Наведені інструкції позначено, як у прикладах нижче.

Маніпуляції, які повинен виконувати користувач:

- викруткою послабте гвинти (1) та приведіть у дію важіль (2).

Загальні вказівки:

- використання приладів у спортивних заходах та інших змаганнях.

Тексти з додатковим значенням

Маленькі тексти з додатковим значенням виділено наведеними нижче символами, щоб додатково виділити їх у посібнику.



Небезпека!

Попередження про небезпеку нещасного випадку або важких травм. Наведеного правила необхідно дотримуватися.



Попередження

Попередження про небезпеку травмування. Наведене правило дає змогу запобігти можливим або ймовірним нещасним випадкам.



Застереження

Застереження про можливість легких травм і пошкоджень майна. Наведене правило дає змогу їх уникнути.



Указівка

Поради з оптимального використання приладу та застереження від можливих помилок в експлуатації.

Тексти з малюнками

Малюнки, які пояснюють використання приладів, містяться на початку посібника з експлуатації.

Символ камери служить для встановлення зв'язку між малюнками та відповідними параграфами тексту в посібнику з експлуатації.



2.3 Варіанти для різних країн

Компанія STIHL надає різні штекери та перемикачі залежно від країни, у яку постачається прилад.

На малюнках зображені прилади з євроштекерами. Під'єднання приладів до мережі за допомогою інших штекерів відбувається так само.

3. Опис приладу



- 1 Базовий прилад
- 2 Нижня частина воронки
- 3 Держак
- 4 Завантажувальна частина воронки
- 5 Гвинти
- 6 Викидний канал нарізаної трави
- 7 Трубочаста стійка
- 8 Колесо
- 9 Вимикач
- 10 Зменшення зусилля розтягу
- 11 Мережевий штекер GHE 355
- 12 Мережевий штекер GHE 375
- 13 Заводська табличка із серійним номером

4. Техніка безпеки

4.1 Загальні відомості



Працюючи з приладом, обов'язково дотримуйтеся наведених правил техніки безпеки.



Перед першим використанням приладу уважно прочитайте увесь посібник з експлуатації. Дбайливо зберігайте посібник з експлуатації для подальшого використання.

Ці заходи дуже важливі для вашої безпеки. Використовуйте прилад дбайливо та відповідально, пам'ятайте, що відповідальність за безпеку інших осіб чи їхнього майна несе користувач.

Ознайомтеся з елементами керування та правилами експлуатації приладу.

Прилад дозволяється використовувати лише тим особам, які прочитали посібник з експлуатації та ознайомилися із правилами його використання. Кожен користувач перед першим запуском приладу повинен отримати практичні поради фахівців. Зверніться до продавця чи до іншого фахівця з приводу пояснення щодо безпечного поводження із приладом.

Ці вказівки особа повинна вислухати дуже уважно та розуміти, що для роботи з цим приладом потрібна особлива точність і концентрація.

Навіть якщо Ви експлуатуєте цей прилад належним чином, не варто забувати про можливість виникнення залишкових ризиків.



Небезпека задихнутися!

Граючись із пакувальним матеріалом, діти можуть задихнутися. Тримайте пакувальний матеріал подалі від дітей.

Прилад разом із будь-яким приладдям може бути наданий для використання тільки тій особі, яка має досвід роботи з цією моделлю. Прилад не можна надавати в користування без Посібника з експлуатації.

Переконайтеся, що фізичні, сенсорні та розумові здібності користувача дозволяють йому керувати приладом і працювати з ним. Якщо через фізичні,

сенсорні та розумові здібності користувач може виконувати ці дії з обмеженнями, то він може працювати з приладом лише під наглядом або після інструктажу відповідальної особи.

Переконайтеся, що користувач досяг повноліття, або, якщо цього вимагає місцеве законодавство, здобув професійну освіту під наглядом.

Використовуйте прилад відпочивши, коли ви у гарному фізичному стані та гуморі. Якщо ви маєте порушення здоров'я, порадьтеся обов'язково з вашим лікарем щодо використання приладу. Заборонено працювати з приладом після вживання алкоголю, наркотичних речовин і медикаментів, які погіршують здатність до реагування.

Прилад розраховано на використання в домашньому господарстві.

Увага – небезпека нещасного випадку!

Садові подрібнювачі STIHL призначені для подрібнення гілок і залишків рослин. Застосування з іншою метою неприпустиме, адже може призвести до небезпечних наслідків або пошкодження приладу.

Садовий подрібнювач не можна використовувати (неповний перелік):

- для інших матеріалів (наприклад, скло, метал);
- для робіт, які не описані в цьому посібнику з експлуатації;
- для готування харчових продуктів (наприклад, для подрібнення льоду, плодів, ягід або овочів).

З міркувань безпеки заборонено самостійно робити будь-які зміни в оснащенні приладу, виймати

запчастини та знімати приладдя, установлене компанією STIHL. Це також веде до переривання гарантії. Інформацію щодо додаткового оснащення можна отримати у офіційного дилера STIHL.

Особливо заборонені дії з приладом, які змінюють його потужність або число обертів двигуна внутрішнього згорання чи електродвигуна.

Заборонено транспортувати прилад разом з іншими речами, тваринами чи людьми, особливо дітьми.

При використанні у громадських місцях, парках, спортивних майданчиках, на вулицях, на сільськогосподарських та лісових підприємствах необхідна особлива обережність.

Залишайте прилад лише тоді, коли він стоїть на рівній поверхні та не може ненавмисно відкотитися.

4.2 Увага! Небезпека ураження електричним струмом!



Увага! Небезпека ураження електричним струмом!

Зверніть особливу увагу на мережевий кабель, штекер, вмикач / вмикач і з'єднувальний кабель. Щоб запобігти ураженню електричним струмом, не використовуйте пошкоджені кабелі, муфти й штепселі, а також відповідні з'єднувальні кабелі, які не відповідають чинним вимогам.



Регулярно перевіряйте з'єднувальний кабель на наявність пошкоджень або ознак старіння (ламкості).

Прилад дозволено використовувати, лише якщо мережевий кабель повністю розмотано.

Користуючись кабельним барабаном, пильнуйте, щоб мережевий кабель був повністю розмотаний.

Ніколи не використовуйте пошкоджений кабель-подовжувач. Замініть пошкоджений кабель на новий. Ніколи не ремонтуйте кабель-подовжувач.

Якщо під час роботи пошкоджено мережевий кабель або подовжувач, негайно від'єднайте їх від електромережі. Ніколи не торкайтеся пошкодженого мережевого кабелю або подовжувача.

Не можна використовувати прилад із пошкодженими чи зношеними кабелями. Особливо уважно необхідно

перевіряти на пошкодження й ознаки зносу з'єднувальний мережевий кабель.

Техобслуговування й ремонт мережевих кабелів можуть виконувати лише працівники, які мають спеціальну освіту.

Небезпека ураження електричним струмом!

Не підключайте пошкоджений кабель до мережі та не торкайтеся пошкодженого кабелю, доки не від'єднаєте його від мережі.

Торкатися ріжучих блоків (ножів) можна, лише коли прилад від'єднано від мережі.

Завжди слідкуйте за тим, щоб мережеві кабелі були достатньо захищені.



Не працюйте під дощем і у вологій місцевості.

Для роботи приладу за межами приміщення слід використовувати лише спеціальні кабелі-подовжувачі з гідроізоляцією (⇒ 10.).

Від'єднуючи з'єднувальний кабель від розетки, не тягніть за кабель.

Не залишайте прилад під дощем.

Якщо прилад підключено до генератора струму, слідкуйте за тим, щоб коливання струму не пошкодили садовий подрібнювач.

Підключайте прилад лише до електромережі із системою захисту від аварійного струму (зі струмом вимикання не більше 30 мА). Щоб отримати докладніші відомості, зверніться до електрика.

4.3 Одяг та засоби захисту



Для роботи завжди взувайте тверде взуття на неслизькій підшві. Не працюйте босоніж або, наприклад, у легких сандалях.



Під час роботи та особливо під час технічного обслуговування, а також при транспортуванні приладу, необхідно використовувати надійні захисні рукавиці.



Під час роботи користуйтеся захисними окулярами та навушниками. Носіть їх впродовж всього періоду роботи з приладом.



Під час роботи з приладом необхідно вдягати спеціальний і вузький одяг, а саме комбінезон.

Забороняється вдягати робочий халат. Під час роботи з приладом користувачі не повинні мати на собі шарфів, краваток, прикрас, звисаючих стрічок, шнурків чи інших елементів одягу, які б звисали чи виступали.

Під час усіх робіт з приладом довге волосся потрібно зв'язати та сховати його (під хусткою, шапкою і т. д.).

4.4 Транспортування приладу

Працювати слід тільки в рукавичках, щоб не травмуватися гострими та гарячими деталями приладу.

Не транспортуйте прилад з увімкнутим електродвигуном. Перед транспортуванням необхідно вимкнути

електродвигун, дати ножам повністю зупинитися та вийняти мережевий штекер.

Перевозити прилад слід лише з охолодженим електродвигуном.

Прилад дозволено транспортувати лише з відповідно встановленою завантажувальною воронкою.

Відкриті ножі можуть завдати травми!

Звертайте увагу на вагу приладу при перекиданні.

Використовуйте відповідні вантажні пристрої (вантажні платформи, підйомні пристрої).

Зафіксуйте прилад на вантажній поверхні кріпильними засобами достатніх розмірів (ременями, канатами тощо) у точках кріплення, які описано в цьому Посібнику з експлуатації. (⇒ 12.3)

Штовхайте або тягніть прилад у повільному темпі. Не тягніть його на буксирі!

Під час транспортування приладу дотримуйтесь регіональних приписів, зокрема тих, що стосуються безпеки завантаження та перевезення предметів на вантажній платформі.

4.5 Перед початком роботи

Обов'язково переконайтеся, що особи, які працюватимуть із приладом, ознайомилися з Посібником із експлуатації.

Дотримуйтеся встановлених місцевими органами влади вимог щодо часу експлуатації садових приладів із двигуном внутрішнього згорання.

Перед початком роботи з приладом обов'язково замініть усі дефектні, зношені та пошкоджені частини. Зношені або пошкоджені надписи з попередженнями на корпусі приладу необхідно замінити. Усі необхідні наклейки та запасні частини можна придбати у офіційного дилера STIHL.

Перед введенням в експлуатацію переконайтеся, що:

- прилад знаходиться в належному технічному стані (це означає, що покриття та захисні механізми встановлено належним чином і вони не мають ознак пошкодження);
- прилад підключено до розетки, яка встановлена належним чином;
- ізоляція з'єднувального кабелю, - подовжувача, штекера та муфти перебуває в бездоганному стані;
- увесь прилад (корпус електродвигуна, захисні механізми, кріпильні елементи, ножі, ножовий вал, дискові ножі тощо) не має ознак зносу чи пошкодження;
- у приладі немає матеріалу для подрібнення, а завантажувальна лійка порожня;
- усі гвинти, гайки та інші кріпильні елементи наявні та затягнуті (усі незатягнуті гвинти та гайки слід міцно затягнути перед запуском, дотримуючись відповідних моментів затягування).

Приладом не можна користуватися у приміщенні, поблизу стіни або іншої перепони, щоб уникнути небезпеки поранення та пошкодження речей (це може позбавити користувача

можливості порятунку, призвести до розбитих шибок, подряпин на автомобілі тощо).

Прилад необхідно надійно встановити на рівній і твердій поверхні.

Не використовуйте прилад на брукованих чи поосипаних гравієм поверхнях, оскільки викидання та завихрення матеріалу може призвести до травм.

Перед кожним вмиканням необхідно переконавшись, що прилад зібраний згідно інструкції. (⇒ 11.3)

Ознайомтеся з розміщенням вмикача / вимикача, щоб вчасно і правильно відреагувати під час надзвичайної ситуації.

Бризковик на завантажувальній воронці має закривати завантажувальний отвір і бути в належному стані; пошкоджений бризковик необхідно замінити.

Небезпека травмування!

Дозволяється використовувати лише прилад, зібраний належним чином. Якщо приладу бракує певних частин (наприклад, коліс), зазначена в документації безпечна відстань роботи не гарантується, окрім того, неможливо забезпечити належну стійкість приладу. **Перед запуском прилад необхідно оглянути й пересвідчитися, що він у належному стані.**

Належний стан – це монтаж, виконаний відповідним чином, а саме:

- верхню частину воронки встановлено на нижній частині,
- завантажувальну лійку встановлено на базовому приладі, а обидва гвинти міцно затягнуто;

- встановлено комплект колісного каркаса;
- встановлено обидва колеса,
- усі захисні механізми (викидний канал нарізаної трави, бризковик) наявні та перебувають у належному стані,
- встановлено різальний блок (дисковий ніж);
- усі ножі встановлено належним чином.

Забороняється знімати та змінювати встановлені на приладі вимикачі й захисні механізми.

Візуально перевірте дисковий ніж на пошкодження та деформації (викривлення) і за потреби замініть його.

4.6 Під час роботи



Не використовуйте прилад, якщо поблизу перебувають інші люди (особливо діти) або тварини.

Заборонено працювати з приладом під дощем, у грозу та особливо при можливості ураження блискавкою.

На вологій поверхні зростає загроза травмування через зменшення стійкості приладу.

Будьте особливо обережні працюючи, щоб не підсковзнутись. Якщо це можливо, не використовуйте прилад на вологій поверхні.

Працуйте лише при денному світлі або при належному штучному освітленні.

Протягом усього часу роботи в робочій зоні необхідно підтримувати порядок і чистоту. Приберіть зайві предмети (каміння, гілки, кабелі тощо).

Опорна поверхня користувача не повинна бути вищою опорної поверхні приладу.

Запуск

Перед запуском розташовувати прилад у надійному вертикальному положенні. У жодному разі не можна використовувати прилад у горизонтальному положенні.

Вмикайте прилад обережно, дотримуючись порад із розділу «Введення приладу в експлуатацію». (⇒ 10.5)

Під час запуску двигуна внутрішнього згорання або вмикання електродвигуна не стійте поруч з викидним отвором. Під час запуску або вмикання в садовому подрібнювачі не має бути матеріалу для подрібнення. Можливе викидання матеріалу, а відтак – травмування користувача.

Забороняється перекидати прилад під час роботи двигуна.

Уникайте надто частого вмикання приладу протягом короткого проміжку часу; не «грайтеся» вмикачем- / вимикачем. Це може призвести до перегрівання електродвигуна!

Коливання напруги, спричинені приладом під час розгону, за умови несприятливого стану мережі можуть призвести до збоїв у роботі інших приладів, підключених до того самого електричного кола.

У такому випадку потрібно вжити відповідних заходів

(наприклад, підключити прилад до іншого електричного кола або до кола з нижчим значенням повного опору).

Процес роботи

 **Стережіться травмування!**

Ніколи не наближайте рук і ніг до частин, що обертаються.

Під час роботи приладу не наближайте обличчя та інші частини тіла до завантажувальної воронки чи викидного отвору. Завжди тримайтеся на безпечній відстані від завантажувального отвору.



Стежте за тим, щоб руки, інші частини тіла або одяг не потрапляли до завантажувальної воронки чи викидного каналу. Це загрожує серйозним травмуванням очей, обличчя, пальців, рук тощо.

Постійно дбайте про свою рівновагу та стійку позицію. Не нахиляйтеся вперед.

Під час експлуатації не можна змінювати положення бризковика (знімати його, відкидати нагору, затискати, пошкоджувати тощо).

Під час заповнення приладу користувач повинен стояти в описаній робочій зоні користувача. Протягом усього процесу роботи зоставайтесь в робочій зоні і в жодному разі не заходьте в зону викиду. (⇒ 8.4)

Стережіться травмування!

Під час подрібнення частина матеріалу може викидатися вгору. Надягайте захисні окуляри й тримайте обличчя подалі від завантажувального отвору.

Ніколи не перекидайте прилад, коли двигун внутрішнього згорання або електродвигун ввімкнено.

Якщо прилад перекинувся під час роботи, слід негайно вимкнути електродвигун і витягнути мережевий штекер із розетки.

Пильнуйте, щоб у викидному каналі не накопичувався подрібнений матеріал – це може знизити ефективність приладу та призвести до викидання матеріалу із завантажувальних отворів.

Під час завантаження садового подрібнювача пильнуйте, щоб до камери для подрібнення не потрапляли сторонні предмети, наприклад метал, пластик, каміння, скло тощо. Це може призвести до пошкодження приладу та викидання таких предметів із завантажувальної воронки. З цієї ж причини необхідно ліквідувати засмічення, які виникають у приладі.

Під час заповнення садового подрібнювача гілками можливе виштовхування матеріалу. Одягайте рукавиці!



STOP Обережно! Тип ножа продовжує обертатись протягом декількох секунд після вимкнення приладу.

Вимкніть електродвигун, витягніть штекер із розетки й дайте рухомим інструментам зупинитись,

- перш ніж залишити прилад без нагляду;
- перш ніж переміщувати, піднімати, переносити, перекидати, пересувати або перетягувати прилад;
- перш ніж відкручувати гвинти та відкривати прилад;
- перш ніж транспортувати прилад;

- перш ніж ліквідувати засмічення в ріжучому блоці, завантажувальній лійці або викидному отворі;
- перед маніпуляціями з дисковим ножем;
- перш ніж перевіряти або чистити прилад чи виконувати з ним інші дії.

Якщо в ріжучий блок потрапили сторонні предмети, з'явилися незвичні звуки чи нехарактерна вібрація, негайно вимкніть електродвигун і зачекайте, доки прилад зупиниться. Витягніть мережевий штекер, зніміть завантажувальну лійку та виконайте наведені нижче дії.

- Перевірте прилад, особливо ріжучий блок (ніж, дисковий ніж, місце встановлення ножа, гвинт кріплення ножа) на наявність пошкоджень і, перш ніж знову запустити двигун і почати роботу з приладом, зверніться до фахівців для проведення необхідного ремонту.
- Перевірте, чи надійно встановлено всі деталі ріжучого блока; за потреби затягніть гвинти, дотримуючись відповідних моментів затягування.
- Доручіть заміну чи ремонт пошкоджених деталей фахівцеві. Для заміни можна використовувати лише деталі з такими ж характеристиками.

4.7 Техобслуговування і ремонт



Перед початком технічного обслуговування (чистки, ремонту тощо) або перевірки цілісності та належного стану

з'єднувального кабелю прилад необхідно встановити на твердій рівній

поверхні, при цьому електродвигун має бути вимкнено, а мережевий штекер витягнуто.

Перед виконанням усіх робіт із технічного обслуговування дайте приладу охолонути прибіл. 5 хвилин.

Ремонтувати чи замінювати з'єднувальний мережевий кабель дозволено лише кваліфікованим спеціалістам-електрикам.

Будьте уважними під час виконання робіт із технічного обслуговування, оскільки ріжучий інструмент, незважаючи на стопор, може продовжити обертання, навіть коли живлення вимкнено.

Зняті для проведення технічного обслуговування конструктивні елементи й захисні механізми необхідно негайно встановити відповідно до чинних вимог.

Чищення

Уважно чистьте увесь прилад після застосування. (⇒ 11.1)

Для чищення приладу не використовуйте системи з високим тиском води та не мийте прилад під струменем води (наприклад, із садового шлангу).

Не використовуйте активні очисні засоби. Вони можуть пошкодити пластик і метал, а відтак можуть завадити безпечній роботі приладу STIHL.

Технічне обслуговування

Дозволяється виконувати лише такі роботи з технічного обслуговування, про які йдеться в посібнику з експлуатації. Усі інші роботи повинні проводити тільки працівники сервісних центрів.

Якщо Вам не вистачає необхідної інформації та допоміжних засобів, це все **завжди** можна отримати у працівника сервісного центру.

Для технічного обслуговування та ремонту приладів компанія STIHL рекомендує звертатися до офіційного дилера STIHL.

Спеціалісти офіційних дилерських центрів STIHL регулярно проходять навчання та отримують технічний інструктаж.

Застосовуйте лише інструменти, приладдя чи навісні пристрої, допущені компанією STIHL до використання із цим приладом. Інакше існує загроза нещасних випадків, які можуть призвести до поранень і пошкодження приладу. Якщо у Вас виникли запитання, обов'язково зверніться до офіційного дилера.

Оригінальні інструменти, навісне приладдя та запасні частини STIHL за своїми властивостями оптимально підходять для приладу та вимог користувача. Оригінальні запчастини STIHL можна визначити за номером запчастини, написом STIHL і маркуванням на запчастинах компанії STIHL (за потреби). На запчастинах малого розміру може бути присутній лише знак маркування.

Підтримуйте попереджувальні та вказівні наклейки чистими, щоб їх можна було прочитати. Пошкоджені або загублені наклейки слід замінювати новими оригінальними наклейками, які можна придбати у офіційного дилера STIHL. Якщо деталь потрібно замінити на нову, зверніть увагу, щоб нова деталь мала аналогічну наклейку.

Роботи з ножом газонокосарки можна проводити лише у цупких робочих рукавицях та з надзвичайною обережністю.

Для підтримання приладу в робочому стані міцно закручіть усі гайки та гвинти, особливо гвинти кріплення ножа.

Перевіряйте регулярно весь прилад, особливо перед зберіганням (наприклад, зимова пауза) на наявність сточування ножів та пошкоджень. З огляду на техніку безпеки відразу міняйте зношені чи пошкоджені деталі, щоб прилад завжди був у надійному робочому стані.

4.8 Зберігання при довгих перервах у роботі

Перш ніж перемістити прилад у закриті приміщення, дочекайтеся його охолодження (прибл. 5 хв.).

Переконайтеся щодо захищеності приладу від некомпетентних осіб (наприклад, дітей).

Дбайливо очистьте прилад перед збереженням (наприклад, зимова пауза).

Зберігайте прилад у технічно безпечному стані.

Зберігайте прилад на рівній поверхні так, щоб він не міг ненавмисно відкотитися.

Зберігайте садовий подрібнювач тільки зі встановленою завантажувальною воронкою.

Стережіться поранень: відкриті ножі небезпечні!

4.9 Утилізація

Відходи можуть зашкодити людям, тваринам і навколишньому середовищу. Саме тому їх необхідно утилізувати належним чином.

Зверніться до центру утилізації або сервісного центру, щоб дізнатися, як правильно утилізувати відходи. Компанія STIHL рекомендує звертатися до офіційного дилера STIHL.

Переконайтеся у відповідній утилізації приладу, що вийшов із ладу. Перед утилізацією розберіть прилад. Щоб уникнути нещасних випадків, у першу чергу слід відключити з'єднувальний кабель від електродвигуна.

5. Опис позначень

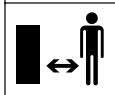

Увага!

Перед вмиканням приладу прочитайте посібник з експлуатації.

Стережіться травм!

Не допускайте сторонніх осіб у небезпечну зону.

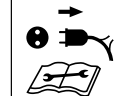
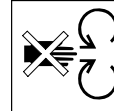

Стережіться травмування!

Рухомі частини! Під час роботи інструменту забороняється засовувати руки та ноги в його отвори.

Небезпека травмування!

Перед виконанням робіт на ріжучому інструменті, проведенням техобслуговування або чищення, перевіркою з'єднувального кабелю (пошкодження, заплутаність), а також перш ніж залишити прилад без нагляду, необхідно вимкнути електродвигун і від'єднати мережевий кабель від приладу.

Користуйтеся засобами захисту органів слуху!

Користуйтеся захисними окулярами!

Надягайте робочі рукавички!

Стережіться травм!
Не ставати на прилад.

Стережіться травм!
Стежте за тим, щоб руки, інші частини тіла або одяг не потрапляли до завантажувальної воронки чи викидного каналу.

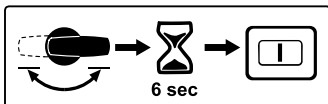

Після приведення в дію перемикача режиму подрібнення в поточному режимі роботи повторне введення в експлуатацію можливе лише через 6 секунд.

6. Комплект постачання



№	Опис	Кількість
A	Базовий прилад із нижньою частиною воронки	1
B	Верхня частина воронки	1
C	Колісна вісь	1
D	Колісний каркас	1
E	Колісний упор	2
F	Гвинт М6 х 55	2
G	Шестигранна гайка	2
H	Колесо	2
I	Ковпак колеса	2
J	Пробка колеса	2
K	Трубчатий штифт	2
L	Самонарізний гвинт Р6 х 50	2
M	Клапан викидача	1
N	Подовжувач вихідного каналу	1
O	Рейка	1
P	Штифт	2
Q	Гвинт Torx P5 х 20	3
R	Гвинт Torx P5 х 10	2

№	Опис	Кількість
S	Запобіжний гвинт	3
T	Монтажний інструмент	1
•	Посібник з експлуатації	1

7. Підготовка приладу до експлуатації



Уникайте пошкодження приладу!

Щоб запобігти пошкодженню приладу, необхідно точно дотримуватися вимог до моментів затягування, які наведено в наступному розділі "Підготовка приладу до експлуатації".

7.1 Монтаж колісної осі та коліс



- Змонтуйте колісну вісь (C) за допомогою колісних упорів (E), гвинтів (F) і шестигранних гайок (G) на колісному каркасі (D) та загвинтіть за допомогою монтажного інструмента (T) (4 - 6 Нм).
- Одягніть колесо (H) на змонтовану колісну вісь.
- Вставте пробку колеса (J) та закріпіть її, за допомогою трубчатого штифта (K).
- Установіть ковпачок колеса (I).
- Повторіть процес, описаний на другій сторінці.

7.2 Монтаж ходової частини та викидного каналу



1 Монтаж подовжувача викидного каналу

- Установіть базовий прилад (A), як зображено на рисунку, на дерев'яну підставку висотою прибл. 15–20 см.
- Подовжувач викидного каналу (N) необхідно підвісити на гачках (1) у задні отвори (2) базового приладу (A); потім поверніть подовжувач униз, щоб передня частина базового приладу точно ввійшла в отвір подовжувача викидного каналу.
- Вкрутіть гвинти (R) в ковпаки гачків (1) (1 - 2 Нм).

2 Монтаж ходової частини

- Вставте ходову частину з обома колісними каркасами (3) до упору в направляючі на базовому приладі (4).
- Затисніть вигин колісного каркаса (5) в заглиблення на подовжувачі викидного каналу (6).
- Просуньте гвинти (L) через отвори в колісних каркасах (7) і затягніть їх (3 - 4 Нм).

3 Встановлення рейки



- Вигин колісного каркаса (5) необхідно розташувати точно в заглибленнях подовжувача вихідного каналу (6).
- Розмістіть рейку (O) та вкрутіть гвинти (Q) (1 - 2 Нм).
- Установіть прилад.

4 Установка клапана викидача

- Навісьте клапан викидача (M) та вставте штифт (P) (за потреби використовуйте пластиковий молоток). Під час навішування слідкуйте за тим, щоб ребра (8) ліворуч і праворуч знаходилися на внутрішньому боці клапана викидача та точно входили в напрямний жолобок подовжувача вихідного каналу (9).

7.3 Відкривання та закривання клапана викидача



Відкривання клапана викидача

- Для подрібнення підніміть клапан викидача (1) вгору та зафіксуйте язичок (2) на подовжувачі викидного каналу.

Закривання клапана викидача

- Для транспортування чи компактного зберігання злегка підніміть язичок (2) і відкиньте клапан викидача (1) вниз.

7.4 Монтаж завантажувальної частини воронки



-  Воронку дозволено встановлювати лише спеціалістам сервісної служби за допомогою спеціального інструмента. Компанія STIHL рекомендує звертатися до офіційного дилера STIHL.
- Установіть завантажувальну частину воронки (B) на нижній частині воронки (1).

- Відкиньте бризковик (2) вгору та утримуйте його в такому положенні, як показано на малюнку.
- Вкрутіть гвинти (S).

8. Вказівки щодо роботи

8.1 Який матеріал можна обробляти?

За допомогою садового подрібнювача GHE 355 можна обробляти як м'який, так і твердий матеріал.

М'який матеріал

Органічні рослинні залишки, наприклад рештки овочів і фруктів, обрізані квіти, листя тощо.

Твердий матеріал

Обрізки дерев і живоплоту, зокрема товсті й розгалужені гілки.



Обрізки дерев і живоплоту слід переробляти відразу після зрізання, оскільки продуктивність подрібнювача при цьому вища, ніж при переробці висушеного або мокрого матеріалу.

8.2 Який матеріал не можна переробляти?

До садового подрібнювача не повинні потрапляти каміння, скло, металеві (наприклад, провід, гвіздки) і пластмасові предмети.

Основне правило

Якщо матеріал не підходить для компосту, його не можна переробляти садовим подрібнювачем.

8.3 Максимальний діаметр гілок

Дані стосуються свіжозрізаних гілок.

Максимальний діаметр гілок

GHE 355: **35 мм**

GHE 375: **40 мм**

8.4 Робоча зона користувача



Впродовж всього часу роботи користувач повинен перебувати лише в робочій зоні (сіра поверхня).

Щоб не отримати поранення подрібнюваним матеріалом, що виштовхується із приладу назад, не можна знаходитись безпосередньо за садовим подрібнювачем, а трішки збоку (заштрихована поверхня A).

8.5 Правильне наповнення садового подрібнювача



Стережіться травм!

Установлена під кутом ножова гарнітура може виштовхувати скалки назад! Щоб не отримати поранення в разі виштовхування матеріалу, слід правильно завантажувати садовий подрібнювач. Під час завантаження садових подрібнювачів ззаду (тобто, коли користувач стоїть в області вимикача (⇒ 8.4)) гілля вставляється під невеликим кутом і відповідно до символу (1) подається вздовж лівої стінки воронки до ножової гарнітури.

Під час заповнення дотримуйтесь указанного максимального діаметру гілля. Великий завантажувальний отвір служить виключно для спрощення завантаження розгалуженого гілля.

8.6 Індикатор



Символ, що відображується на індикаторі, стосується тільки працюючого електродвигуна. Тому для перевірки показників індикатора ввімкніть садовий подрібнювач. (⇒ 10.5)

Після вмикання садового подрібнювача на індикаторі (1) матеріал для подрібнення відображується наступними символами.



Зрізані гілки дерев і кущів, зокрема товсте й розгалужене гілля.



Органічні рослинні залишки, наприклад рештки овочів і фруктів, обрізані квіти, листя тощо.

8.7 Припустиме навантаження приладу

Завантажуйте садовий подрібнювач так, щоб не викликати значного зниження кількості обертів електродвигуна чи двигуна внутрішнього згорання. Завантаження подрібнювача повинно бути безперервним і рівномірним. Якщо кількість обертів під час роботи садового подрібнювача знижується, припиніть завантаження, щоб зменшити навантаження на електродвигун або двигун внутрішнього згорання.

8.8 Захист від перенавантаження

У випадку перевантаження автоматично спрацює вбудований захисний механізм і електродвигун вимикається.

Після охолодження двигуна протягом **прибл. 10 хвилин** садовий подрібнювач можна знову вмикати. Захисний механізм може часто спрацювати з таких причин:

- невідповідний з'єднувальний кабель (⇒ 10.1);
- перевантаження мережі;

- прилад перевантажено (закладено забагато матеріалу для подрібнення або зупився ніж).

8.9 Якщо ріжучий блок садового подрібнювача блокується

Якщо ріжучий блок садового подрібнювача блокується під час подрібнення матеріалу, негайно зупиніть електродвигун і витягніть штекер із розетки. Зніміть завантажувальну лійку та усуньте причину несправності.

9. Захисні механізми

9.1 Механізм блокування повторного запуску електродвигуна

Прилад вмикається лише за допомогою вимикача. Це неможливо зробити, просто приєднавши з'єднувальний кабель до розетки.

9.2 Захисне блокування

Електродвигун та інструмент для подрібнення можна вмикати, лише якщо завантажувальну лійку правильно закрито. Якщо в процесі експлуатації відкрити правий гвинт (дивлячись на прилад спереду), то електродвигун автоматично вимкнеться, а інструмент для подрібнення зупиниться через кілька секунд.

9.3 Механізм гальмування електродвигуна

Механізм гальмування електродвигуна скорочує до декількох секунд час ходу ножів за інерцією після вимикання.

9.4 Захисні покриття

Садовий подрібнювач обладнано захисним покриттям у зоні наповнення та викиду. Зокрема, ідеться про всю завантажувальну воронку із завантажувальною частиною воронки та бризковиком, подовжувач викидного каналу, а також клапан викидача.

Під час подрібнення захисні покриття гарантують безпечну відстань до ножів для подрібнення.

10. Введення приладу в експлуатацію



Небезпека травмування!

Перед запусканням садового подрібнювача необхідно уважно прочитати розділ «Техніка безпеки». (⇒ 4.) Дотримуйтеся всіх правил техніки безпеки.

- Вмикайте електродвигун тільки так, як описано в посібнику з використання. (⇒ 10.5)

10.1 Підключення садового подрібнювача до електромережі



Небезпека травмування!

Дотримуйтеся всіх правил техніки безпеки, наведених у розділі «Небезпека: електричний струм» (⇒ 4.2).



Виготовлений для Великої Британії садовий подрібнювач має з'єднувальний кабель довжиною 10 м зі спеціальним штекером.
У цей штекер вмонтовано спеціальний запобіжник.

Напруга в мережі та робоча напруга мають збігатися (див. заводську таблицю).

На з'єднувальному мережевому кабелі необхідно встановити запобіжник достатньої потужності. (⇒ 17.)

Дозволено використовувати лише такі з'єднувальні кабелі, вага яких не менша ваги гумових шлангів

H07 RN-F DIN/VDE 0282.

Штепсельні гнізда повинні мати захист від розприскування води. Використання невідповідних подовжувачів призводить до втрати потужності й може викликати пошкодження електродвигуна.

Мінімальний переріз з'єднувального мережевого кабелю має бути **3 x 1,5 мм²** при довжині кабелю до **25 м** або **3 x 2,5 мм²** при довжині кабелю до **50 м**.

Муфти на з'єднувальному кабелі мають бути виготовлені з гуми або мати гумове покриття та відповідати стандарту **DIN/VDE 0620**.

Цей прилад призначено для експлуатації в мережі з повним опором системи $Z_{\text{макс}}$. у пункті розподілу (будинкового відгалуження) з максимальним значенням **0,435 Ом (при 50 Гц)**.

Користувач повинен забезпечити експлуатацію приладу лише за наявності електричної мережі, яка відповідає вказаним умовам. За

потреби повний опір системи можна з'ясувати в місцевій службі електропостачання.



Щоб отримати докладніші відомості про підключення до мережі, зверніться до електромонтера.

10.2 Підключення мережевого кабелю



Під час вибору мережевого кабелю слід урахувати всі пункти розділу «Підключення приладу до електромережі» (⇒ 10.1).

GHE 355:

- Під'єднайте муфту мережевого кабелю до 3-полюсного штекера (1) приладу.

GHE 375:

- Під'єднайте муфту мережевого кабелю до 5-полюсного штекера (2) приладу.

10.3 Відключення мережевого кабелю



Під час від'єднання кабелю від мережі його слід тримати за муфту. Ніколи не тягніть за кабель.

Якщо під час роботи садового подрібнювача відключено електропостачання, то садовий подрібнювач можна знову вводити в експлуатацію лише через 12 секунд після моменту вимкнення.

10.4 Фіксатор



Під час роботи фіксатор запобігає випадковому скручуванню з'єднувального кабелю та можливому пошкодженню елементів підключення приладу до електромережі. Тому з'єднувальний кабель треба прокласти через фіксатор.

Навішування кабелю на фіксатор:

- Підключіть мережевий кабель. (⇒ 10.2)
- Згорніть з'єднувальний кабель (1) у петлю та протягніть її крізь отвір (2).
- Накиньте петлю на гачок (3) і зафіксуйте.

Знімання кабелю з фіксатора:

- Ослабте петлю мережевого кабелю на гачку (3).
- Витягніть петлю з'єднувального кабелю (1) з отвору (2).
- За потреби від'єднайте мережевий кабель. (⇒ 10.3)

10.5 Увімкнення садового подрібнювача



У приладі не повинно бути матеріалу для подрібнення, оскільки при вмиканні приладу він може вилетіти назовні.

Стопор дискового ножа завжди повинен бути натиснутий до упору. (⇒ 11.6)



Якщо перемикач режиму подрібнення знаходиться у вертикальному положенні (середнє положення), садовий подрібнювач ввімкнути не можна.

- Підключіть мережевий кабель. (⇒ 10.2)
- Натисніть зелену кнопку (1) на вимикачі.

Садовий подрібнювач вводиться в експлуатацію лише у вертикальному положенні.

10.6 Вимикання садового подрібнювача



Зупиняйте електродвигун, лише коли в приладі не залишилося матеріалу для подрібнення. Якщо порушити це правило, під час повторного запуску можливе блокування дискового ножа.

- Натисніть червону кнопку (1) на вимикачі.

Електродвигун садового подрібнювача вимикається та автоматично зупиняється.



Небезпека травмування!

Увага! Насадка продовжує обертатися протягом кількох секунд після зупинки електродвигуна.

10.7 Перемикач режиму подрібнення



За допомогою садових подрібнювачів GHE 355 і GHE 375 можна обробляти як м'який, так і

твердий матеріал. Повертаючи перемикач режиму подрібнення, можна вибрати спосіб подрібнення.



Якщо змінити положення перемикача режиму подрібнення під час роботи чи після вимкнення під час роботи електродвигуна за інерцією (електродвигун ще не зупинився), то з міркувань безпеки садовий подрібнювач можна вмикати лише через 6 секунд. (⇒ 10.5)



Обраний режим для переробки матеріалу відображається на індикаторі тільки після вмикання садового подрібнювача.

Перевірка налаштування

- Увімкніть садовий подрібнювач. (⇒ 10.5)
На індикаторі (1) відобразиться символ вибраного матеріалу для подрібнення. (⇒ 8.6)

Змінення налаштування

- Вимкніть садовий подрібнювач і зачекайте, доки ріжучий блок не зупиниться. (⇒ 10.6)
- Поверніть перемикач режиму подрібнення (2) на 180°.
- Знову ввімкніть садовий подрібнювач. (⇒ 10.5)
На індикаторі (1) відобразиться символ вибраного матеріалу для подрібнення. (⇒ 8.6)

10.8 Подрібнення

- Надійно встановіть садовий подрібнювач на рівній і твердій поверхні.

- Надягніть міцні рукавиці, захисні окуляри та засоби захисту органів слуху.
- Відкрийте клапан викидача. (⇒ 7.3)
- Підключіть мережевий кабель до садового подрібнювача. (⇒ 10.2)
- Увімкніть садовий подрібнювач. (⇒ 10.5)
- Зачекайте, доки садовий подрібнювач набере максимальну кількість обертів (у режимі холостого ходу).
- Перевірте, щоб матеріал для подрібнення (твердий або м'який матеріал) співпадав із обраним режимом, що відображається на індикаторі. (⇒ 8.6)
- Якщо покази не співпадають, змініть налаштування. (⇒ 10.7)
- Правильно заповніть садовий подрібнювач матеріалом для подрібнення. (⇒ 8.5)
- Вимкніть садовий подрібнювач. (⇒ 10.6)

11. Обслуговування



Небезпека травмування!

Щоб запобігти неавтоматичному запуску електродвигуна, перед проведенням будь-яких робіт із технічного обслуговування або чищення, а також робіт із ріжучим блоком від'єднайте мережевий кабель.



Небезпека травмування!

Працуйте лише в рукавицях. Забороняється торкатися ножа, доки він повністю не зупинився.



Якщо вам не вистачає необхідної інформації або допоміжних засобів, завжди можна звернутися до працівника сервісного центру.

Для технічного обслуговування та ремонту приладів компанія STIHL рекомендує звертатися до офіційного дилера STIHL.

Компанія STIHL рекомендує використовувати лише фірмові запчастини STIHL.

11.1 Чищення приладу



Періодичність технічного обслуговування Після кожного використання.

Після кожного використання прилад необхідно ретельно почистити. Дбайливе поводження дає змогу вберегти прилад від пошкоджень і подовжити термін його використання.



Забороняється мити компоненти електродвигуна або двигуна внутрішнього згорання, прокладки, підшипники та електричні

вузли струменем води під тиском. Це може призвести до пошкоджень, для виправлення яких знадобиться дорогий ремонт.



Якщо не вдається видалити забруднення та залишки сировини щіткою, вологою ганчіркою або дерев'яною паличкою, компанія STIHL

рекомендує застосовувати спеціальні засоби для чищення (наприклад, спеціальний засіб для очищення STIHL).

Не використовуйте активні очисні засоби.

Регулярно очищуйте дискові ножі.

Прилад можна чистити лише в положенні, що зображено на малюнку.

- Демонтуйте завантажувальну лійку. (⇒ 11.4)

Видаляйте забруднення з вентиляційної решітки (отворів для всмоктування повітря) корпусу електродвигуна, щоб забезпечити його достатнє охолодження.

11.2 Періодичність технічного обслуговування

Рекомендуємо раз на рік проводити технічне обслуговування садового подрібнювача. Це повинен здійснювати спеціаліст сервісної служби.

Компанія STIHL рекомендує звертатися до офіційного дилера STIHL.

11.3 Монтаж завантажувальної лійки



Стережіться травм!

Працюйте лише в міцних рукавицях.



Перед монтажем завантажувальної лійки переконайтеся, що ріжучий блок не заблоковано стопором.

- Установіть завантажувальну лійку (1) на кріпильні гачки на базовому приладі (2) та поверніть уперед.
- Вкрутіть та затягніть гвинти (3).



Після монтажу перевірте, чи правильно вставлено завантажувальну лійку на гачки для кріплення.

11.4 Демонтаж завантажувальної лійки



Стережіться травм!

Перед викручування гвинтів від'єднайте мережевий штекер. Працюйте лише в міцних рукавицях.

- Відпустіть та викрутіть гвинти (1).

- Відкиньте завантажувальну лійку (2) назад та зніміть її.

11.5 Періодичність технічного обслуговування ножового блока

Періодичність технічного обслуговування:

Перед кожним використанням

Перевіряйте ножовий блок (складається з дискового ножа, ножів для подрібнення, шайби, кільцевого затискача та гвинта) на зношення, міцність посадки, наявність тріщин або інших пошкоджень.

11.6 Демонтаж ножового блока



Небезпека травмування!

Працюйте лише в рукавицях.



Забороняється торкатися ножа, поки він повністю не зупинився.

1 Фіксація дискового ножа

- Демонтуйте завантажувальну лійку. (⇒ 11.4)
- Приведіть дисковий ніж (1) у положення, показане на малюнку, та відкиньте стопор (2) вгору до упору.

2 Від'єднання ножового блока

- Відпустіть гвинт (3) за допомогою монтажного інструмента (Т) та повністю викрутіть його.
- Зніміть гвинт (3), стопорну шайбу (4) та кільцевий затискач (5).

3 Зняття крильчастих ножів

- Зніміть крильчастий ніж (6), крильчастий ніж (7) та крильчастий ніж (8).

4 Знімання дискового ножа

- Відкиньте назад стопор (2).
- Підніміть дисковий ніж (1).

11.7 Монтаж ножового блока



Небезпека травмування!

Працюйте лише в рукавицях.



Перед встановленням ножового блока візуально перевірте, чи в порядку дисковий ніж та всі ножі для подрібнення, та чи не мають вони щербин, тріщин або виламаних місць.



Перед встановленням ножового блока почистіть місце встановлення ножів на приладі, дисковий ніж і ніж для подрібнення.



Дисковий ніж, включно з ножем для дрібної різки та трьома крильчастими ножами, обладнано зубчатим затискним пристроєм. Завдяки цьому можна уникнути неправильного монтажу всього ріжучого блоку, так як ножі можна вставити тільки у правильному положенні.

1 Встановлення дискового ножа

- Встановіть дисковий ніж (1) на затискний пристрій. При цьому звертайте увагу на зубці для встановлення ножів.

2 Фіксація ножового блока

- Приведіть дисковий ніж (1) у положення, показане на малюнку, та відкиньте стопор (2) вгору до упору.

3 Встановлення крильчатих ножів



Порядок монтажу крильчатих ножів можна дізнатися за нумерацією (3), наведеною на внутрішній стороні крильчатих ножів.

- Вставте крильчатий ніж (4), крильчатий ніж (5) і крильчатий ніж (6).

4 Фіксація ножового блока

- Вставте кільцевий затискач (7) та закріпіть гвинтом (8) із шайбою (9).
- Затягніть гвинт (9) за допомогою монтажного інструмента (Т) (45 - 50 Нм).
- Знову відкиньте назад стопор (2).
- Встановіть завантажувальну лійку. (⇒ 11.3)

11.8 Межі зносу ножів



Ножі слід переставляти чи замінювати, перш ніж вони сягнуть межі зносу. Компанія STIHL рекомендує звертатися до офіційного дилера STIHL.

1 Огляд ножів

- 1 комбінований ніж (1)
- 3 крильчаті ножі (2)
- 2 розпушувачі (3)
- Демонтуйте запасний ніж. (⇒ 11.6)

2 Комбінований ніж

- Прикладіть до базової кромки комбінованого ножа (4) лінійку (5). Відстань (А) між ріжучою кромкою та лінійкою означає знос.

Максимальна межа зносу (А) комбінованого ножа (1):

A = 5 мм

3 Крильчатий ніж



Усі три крильчаті ножі мають однакову характеристику та принцип дії.



Ріжучі кромки крильчатих ножів унаслідок нерівномірного навантаження можуть зношуватися нерівномірно.

- Ширину ножа потрібно вимірювати у двох-трьох точках уздовж ріжучої кромки. Потрібно застосовувати найменше значення.

Мінімальна ширина ножа (В)

Крильчатий ніж (2):

B = 40 мм

4 Розпушувач



Обидва розпушувачі мають однакову характеристику та принцип дії.



Ріжучі кромки розпушувачів унаслідок нерівномірного навантаження можуть зношуватися нерівномірно.

- Ширину ножа потрібно вимірювати у двох-трьох точках уздовж ріжучих кромок. Потрібно застосовувати найменше значення.

Мінімальні значення ширини ножа (С, D)

Розпушувач (3):

C = 23 мм

D = 16 мм

11.9 Загострення ножа для подрібнення



Краще, щоб загострення всіх ножів для подрібнення виконував виключно спеціаліст сервісної служби, так як неправильно загострені ножі (неправильний кут загострення, дисбаланс внаслідок нерівномірно заточених ножів тощо) погіршить роботу садового подрібнювача (подача матеріалу для подрібнення, стійкість під час різання тощо).

- Демонтуйте ножовий блок. (⇒ 11.6)

Кут заточування:

Кут заточування всіх ножів для подрібнення становить 30°.

Інструкція для загострення ножів для подрібнення:

Ножі слід гострити з дотриманням таких вимог:

- Під час заточування охолоджуйте ніж (наприклад, водою). Не слід допускати, щоб поверхня ножа набула синюватого кольору: це погіршить його ріжучі властивості.
- Щоб запобігти вібрації через дисбаланс, гостріть ножі рівномірно.

- Перед установленням пересвідчіться, що ніж не пошкоджено: якщо є видимі щербини та тріщини або досягнуто граничної межі зносу, ніж необхідно замінити.
- Заточуйте ніж, дотримуючись необхідного кута заточування.
- Заточуйте ніж проти напрямку леза.

11.10 Електричний двигун і колеса

Двигун не потребує технічного обслуговування.

Підшипники коліс не потребують технічного обслуговування.

11.11 Зберігання та зимовий період

Прилад слід зберігати в сухому закритому чистому приміщенні. Переконайтеся, що до приладу не мають доступу діти.

Прилад слід зберігати тільки у стані придатному до використання.

Усі гайки, болти та гвинти повинні бути затягнуті, замініть попереджувальні написи на приладі, які стерлись, перевірте весь механізм на наявність зносу та пошкоджень. Замініть зношені та пошкоджені деталі.

Готуючи прилад до зберігання, слід усунути можливі несправності.

У разі тривалого зберігання приладу (у зимовий період) дотримуйтеся наведених нижче правил.

- Старанно почистіть всі зовнішні деталі приладу.
- Добре змажте рухомі компоненти приладу мастилом або жиром.

12. Транспортування



Небезпека травмування!

Перед транспортуванням ретельно прочитайте розділ «Техніка безпеки», особливо розділ «Транспортування приладу», і суворо дотримуйтеся відповідних вказівок. (⇒ 4.4)

Транспортуйте садовий подрібнювач тільки із встановленою воронкою. Перш ніж підняти прилад, звертеся з даними про вагу, які наведено в розділі «Технічні характеристики». (⇒ 17.)

12.1 Перетягування або штовхання садового подрібнювача



- Міцно візьміться за завантажувальну частину воронки (1) садового подрібнювача та нахиліть його назад.
- Садовий подрібнювач можна повільно (у темпі ходи) тягти або штовхати.

12.2 Піднімання та перенесення садового подрібнювача



Для піднімання чи перенесення приладу потрібні принаймні 2 особи.

Для роботи потрібно надягти захисний одяг, який повністю закриває передпліччя та верхню частину тіла.

- 1. Особа: візьміться за ручки на верхній частині воронки садового подрібнювача (1).
- 2. Особа: візьміться за рейку подовжувача викидного каналу садового подрібнювача (2).
- Піднімайте садовий подрібнювач одночасно.

12.3 Транспортування садового подрібнювача на вантажній платформі



- Щоб запобігти сповзанню приладу, його слід закріплювати відповідними засобами кріплення. Канати й ремені слід закріплювати на колісному каркасі (1) чи завантажувальній лійці (2).

13. Зведення зносу до мінімуму та запобігання пошкодженням

Важлива інформація про догляд і технічне обслуговування для продукції типу

електричний садовий подрібнювач (STIHL GHE)

Компанія STIHL не несе відповідальності за травмування людей і пошкодження майна, спричинені недотриманням наведених у посібнику з експлуатації вимог, у першу чергу інструкцій з експлуатації та обслуговування, а також правил техніки безпеки, або застосування недозволеного навісного обладнання і запасних частин.

Обов'язково дотримуйтеся наведених нижче інструкцій, щоб запобігти пошкодженням і надмірному зносу вашого приладу STIHL.

1. Швидкозношувані деталі

Окремі деталі приладів STIHL навіть за умови належної експлуатації зношуються. Їх, залежно від тривалості та способу використання, потрібно своєчасно замінювати.

Зокрема, це стосується:

- ножів;
- дискових ножів.

2. Дотримання вимог, наведених у цьому посібнику з експлуатації

Під час експлуатації, технічного обслуговування та зберігання приладів STIHL необхідно ретельно виконувати наведені в цьому посібнику вказівки. Відповідальність за всі пошкодження, які виникли в результаті недотримання інструкцій із техніки безпеки, експлуатації та техобслуговування, несе користувач.

Насамперед, йдеться про:

- використання недостатнього (за площею поперечного перерізу) кабелю живлення;
- неправильне підключення до мережі (з невідповідною напругою);
- недозволені компанією STIHL зміни в конструкції приладу;
- використання недозволеного, невідповідного або неякісного інструменту та приладдя;
- використання приладу не за призначенням;

- використання приладу для спортивних заходів та інших змагань;
- пошкодження приладу в результаті експлуатації з дефектними компонентами.

3. Технічне обслуговування

Усі роботи, перелічені в розділі «Обслуговування», потрібно виконувати регулярно.

Якщо користувач не в змозі виконати необхідні роботи самостійно, йому слід звернутися до офіційного дилера.

Для технічного обслуговування та ремонту приладів компанія STIHL рекомендує звертатися до офіційного дилера STIHL.

Спеціалісти офіційних дилерських центрів STIHL регулярно проходять навчання та отримують технічний інструктаж.

У випадку невиконання робіт із техобслуговування можливі пошкодження приладу, відповідальність за які несе користувач.

Зокрема, йдеться про такі пошкодження:

- пошкодження електродвигуна через засмічення вентиляційних прорізів (отворів для всмоктування повітря, ребер охолодження, робочого колеса вентилятора);
- корозія й інші пошкодження внаслідок неправильного зберігання;
- пошкодження приладу через використання неякісних запчастин;

- пошкодження внаслідок несвоєчасного/недостатнього технічного обслуговування або виконання ремонту чи техобслуговування не в майстерні спеціалізованого сервісного центру.

14. Замінювані запчастини

Дисковий ніж у зборі

6011 700 5100

Комбінований ніж

6011 702 5100

Крильчатий ніж 1

6011 702 0300

Крильчатий ніж 2

6011 702 0310

Крильчатий ніж 3

6011 702 0320

Комплект розпушувачів

6011 007 1000

15. Захист довкілля



Подрібнений матеріал не слід викидати у сміття, його потрібно компостувати.

Упаковка, прилад і додаткове приладдя виготовлені із матеріалів, які підлягають вторинній переробці, і повинні утилізуватися належним чином.

Роздільна, екологічно коректна утилізація сприяє повторному використанню цінних матеріалів. Тому

після закінчення звичайного терміну експлуатації прилад слід відвезти в пункт прийому вторсировини.

15.1 Утилізація

Перед утилізацією розберіть прилад.

Насамперед, видаліть мережевий і з'єднувальний кабелі електродвигуна.

Небезпека травмування ножем!

Ніколи не залишайте недіючий садовий подрібнювач без нагляду. Подбайте про те, щоб прилад і ножі зберігались у недоступному для дітей місці.

16. Декларація виробника про відповідність стандартам ЄС

16.1 Садові подрібнювачі STIHL GHE 355.0, GHE 375.0

STIHL Tirol GmbH
Hans Peter Stihl-Straße 5
6336 Langkampfen (Лангкампфен)
Австрія

заявляє під власну відповідальність, що

- Тип конструкції: електричний садовий подрібнювач
- Марка: STIHL
- Тип: GHE 355.0, GHE 375.0
- Серійний ідентифікатор: 6011

відповідає релевантним положенням Директив 2000/14/ЄС, 2006/42/ЄС, 2014/30/EU і 2011/65/EU, було розроблено та виготовлено відповідно до версій зазначених нижче стандартів, чинних на дату виробництва: EN 50434,

EN 60335-1, EN 55014-1, EN 55014-2, EN 61000-3-2 та EN 61000-3-3 (якщо застосовно).

Назва й адреса партнерської організації:
TÜV Rheinland LGA Products GmbH
Tillystraße 2
90431 Nürnberg (Нюрнберг, Німеччина)

Вимірний і гарантований рівні звукової потужності було визначено відповідно до Директиви 2000/14/ЄС, Додатка V.

- Вимірний рівень звукової потужності: 97,4 дБ(А)
- Гарантований рівень звукової потужності: 100 дБ(А)

Технічна документація зберігається в разі дозволу на експлуатацію приладу STIHL Tirol GmbH.

Рік випуску та серійний номер вказано на садовому подрібнювачі.

Лангкампфен, 02.11.2020

STIHL Tirol GmbH

в. о.



Матіас Фляйшер, керівник відділу досліджень і розробки

в. о.



Свен Цімерман, керівник відділу якості

16.2 Знак відповідності



Інформація щодо сертифікатів та заяв про відповідність вимогам EAC, які підтверджують виконання технічних Директив та вимог Митного Союзу є на сайтах www.stihl.ru/eac або її можна замовити по телефону у відповідному національному представництві STIHL.



Технічні Директиви та вимоги України виконуються.

16.3 Встановлена тривалість використання

Повна встановлена тривалість використання становить до 30 років.

Встановлена тривалість використання передбачає регулярне технічне обслуговування та догляд відповідно до вимог інструкції з використання.

16.4 Штаб-квартира STIHL

ANDREAS STIHL AG & Co. KG
Badstrasse 115
71336 Waiblingen
Німеччина

16.5 Дочірні компанії STIHL

РОСІЙСЬКА ФЕДЕРАЦІЯ

ООО «АНДРЕАС ШТИЛЬ МАРКЕТИНГ»
вул. Тамбовська, буд. 12, літ. В, офіс 52
192007 Санкт-Петербург, Росія
Гаряча лінія: +7 800 4444 180
E-mail: info@stihl.ru

УКРАЇНА

ТОВ «Андреас Штіль»
вул. Антонова 10, с. Чайки
08135 Київська обл., Україна
Телефон: +38 044 393-35-30
Факс: +380 044 393-35-70
E-mail: info@stihl.ua
www.stihl.ua
Гаряча лінія: +38 0800 501 930

16.6 Представники STIHL

БІЛАРУСЬ

Представництво
ANDREAS STIHL AG & Co. KG
вул. К. Цеткін, 51-11а
220004 Мінськ, Білорусь
Гаряча лінія: +375 17 200 23 76

КАЗАХСТАН

Представництво
ANDREAS STIHL AG & Co. KG
вул. Шагабутдінова, 125А, оф. 2
050026 Алмати, Казахстан
Гаряча лінія: +7 727 225 55 17

16.7 Імпортери STIHL

РОСІЙСЬКА ФЕДЕРАЦІЯ

ООО "ШТИЛЬ ЗЮДВЕСТ"
350000, Российская Федерация,
г. Краснодар, ул. Западный обход, д.
36/1

ООО "ФЛАГМАН"

194292, Российская Федерация,
г. Санкт-Петербург, 3-ий Верхний
переулок, д. 16 литер А, помещение 38

ООО "ПРОГРЕСС"

107113, Российская Федерация,
г. Москва, ул. Маленковская, д. 32, стр.
2

ООО "АРНАУ"

236006, Российская Федерация,
г. Калининград, Московский проспект, д.
253, офис 4

ООО "ИНКОР"

610030, Российская Федерация,
г. Киров, ул. Павла Корчагина, д. 1Б

ООО "ОПТИМА"

620030, Российская Федерация,
г. Екатеринбург, ул. Карьерная д. 2,
Помещение 1

ООО "ТЕХНОТОРГ"

660112, Российская Федерация,
г. Красноярск, ул. Парашютная, д. 15

ООО "ЛЕСОТЕХНИКА"

664540, Российская Федерация,
с. Хомутово, ул. Чапаева, д. 1, оф. 39

УКРАЇНА

ТОВ «Андреас Штіль»
вул. Антонова 10, с. Чайки
08135 Київська обл., Україна

БІЛАРУСЬ

ООО «ПИЛАКОС»
ул. Тимирязева 121/4 офис 6
220020 Минск, Беларусь

УП «Беллесэкспорт»
ул. Скрыганова 6.403
220073 Минск, Беларусь

КАЗАХСТАН

ИП «ВОРОНИНА Д.И.»
пр. Райымбека 312
050005 Алматы, Казахстан

КИРГИЗСТАН

ОсОО «Муза»
ул. Киевская 107
720001 Бишкек, Киргизия

ВІРМЕНІЯ

ООО «ЮНИТУЛЗ»
ул. Г. Парпеци 22
0002 Ереван, Армения

17. Технічні характеристики

GNE 355.0 / GNE 375.0:

Серійний ідентифікатор	6011
Частота	50 Гц
Клас захисту	I
Тип захисту	Захист від розприскування води (IPX4)

GHE 355.0 / GHE 375.0:

Режим роботи	P40
	40 с час навантаження
	60 с холостий хід
Привід ріжучого блоку	постійний
Відповідно до директиви 2000/14/ЄС: гарантований рівень звукової потужності, L_{WA}	100 dB(A)
Діаметр колеса Д/Ш/В	250 мм 122/50/141

GHE 355.0:

Тип двигуна	Електродвигун (~)
Виробник	ATB
Тип	BSRBF 0,75/2-C
Напруга	230 В~
Споживана потужність	2500 Вт 2000 Вт (Велика Британія) 2000 Вт (Швейцарія)
Запобіжник*	16 А 10 А (Швейцарія)
Максимальний діаметр гілок	35 мм
Номинальна частота обертання електродвигуна	2750 об./хв.

GHE 355.0:

Відповідно до директиви 2006/42/ЄС: рівень гучності на робочому місці, L_{pA}	94 dB(A)
Небезпека, K_{pA}	3 dB(A)
Вага	30 кг 29 кг (CH) 32 кг (GB)

GHE 375.0:

Тип двигуна	Електродвигун (~3)
Виробник	ATB
Тип	BSRF 0,75/2-C
Напруга	400 В~
Споживана потужність	3000 Вт
Запобіжник*	10 А
Максимальний діаметр гілок	40 мм
Номинальна частота обертання електродвигуна	2810 об./хв.
Відповідно до директиви 2006/42/ЄС: рівень гучності на робочому місці, L_{pA}	95 dB(A)
Небезпека, K_{pA}	3 dB(A)
Вага	31 кг

* Увага!

Мережевий запобіжник менше ніж на 16 А під час запуску приладу та у випадку значного навантаження буде часто спрацьовувати.

17.1 REACH

REACH – це постанова ЄС про реєстрацію, оцінювання та допускання хімічних речовин.

Для отримання інформації про виконання постанови REACH (EG) № 1907/2006 перейдіть на веб-сторінку www.stihl.com/reach

18. Усунення несправностей

✘ Якщо вам потрібна кваліфікована допомога, рекомендуємо звернутися до офіційного дилера STIHL.

Несправність:

Не запускається електродвигун.

Можлива причина:

- Спрацював запобіжний вимикач електродвигуна
- Немає напруги в мережі
- Пошкоджено з'єднувальний кабель/штекер, штепсельну муфту або вимикач
- Пошкоджено запобіжник для британського штекера (стосується приладів для Великобританії).
- Завантажувальну лійку не закрито належним чином – спрацював механізм автоматичного вимкнення (захисне блокування)
- Заблоковано дисковий ніж
- Стопор не переведено у вихідне положення

Усунення:

- Зачекайте, доки прилад охолоне (⇒ 8.8), (⇒ 10.7)

- Перевірте запобіжник на з'єднувальному мережевому кабелі ✘ (⇒ 10.1).
- Перевірте й за потреби замініть кабель, штекер, муфту або вимикач (виконує електрик) ✘ (⇒ 10.1).
- Замініть запобіжник ✘ (⇒ 10.1).
- Закрийте й міцно закрутіть завантажувальну лійку (⇒ 11.3)
- Демонуйте завантажувальну лійку та видаліть із корпусу подрібнений матеріал (Увага! Від'єднайте мережевий кабель) (⇒ 11.4).
- Переведіть стопор у вихідне положення (⇒ 11.7)

Несправність:

Продуктивність садового подрібнювача знижена.

Можлива причина:

- Затупилися ножі.
- Ножі наточено неналежним чином.
- Задовгий мережевий кабель.
- Зігнутий дисковий ніж.

Усунення:

- Нагостріть або замініть ніж для подрібнення ✘ (⇒ 11.9), (⇒ 11.8)
- Наточіть ніж належним чином ✘ (⇒ 11.9).
- Скористайтеся коротшим мережевим кабелем (⇒ 10.1).
- Перевірте дисковий ніж візуально ✘.

Несправність:

гілки не втягуються

Можлива причина:

- неправильний напрямок обертання дискового ножа.

- Ножі затупилися або наточені неправильно.

Усунення:

- змініть напрямок обертання дискового ножа (⇒ 10.7)
- Наточіть комбінований ніж під правильним кутом заточування ✘ (⇒ 11.9)

Несправність

Неможливо встановити завантажувальну лійку

Можлива причина

- Стопор не переведено у вихідне положення.

Усунення

- Переведіть стопор у вихідне положення (⇒ 11.7).

19. План технічного обслуговування

19.1 Підтвердження передачі

<p>Модель: _____</p> <p>Серійний номер:</p> <p><input type="text"/> <input type="text"/> <input type="text"/> <input type="text"/> <input type="text"/> <input type="text"/> <input type="text"/> <input type="text"/> <input type="text"/> <input type="text"/></p> <p>Дата: <input type="text"/> <input type="text"/> <input type="text"/> <input type="text"/> <input type="text"/> <input type="text"/> <input type="text"/> <input type="text"/></p> <div style="text-align: center;">  </div> <p>Наступне обслуговування</p> <p>Дата: <input type="text"/> <input type="text"/> <input type="text"/> <input type="text"/> <input type="text"/> <input type="text"/> <input type="text"/> <input type="text"/></p>
--

19.2 Підтвердження про надання технічного обслуговування



Під час технічного обслуговування надайте цей посібник з експлуатації офіційному дилеру STIHL. На заздалегідь надрукованих полях він зробить запис про проведення технічного обслуговування.

 Дата проведення обслуговування

 Дата проведення наступного обслуговування

Austatud klient!

Meil on hea meel, et otsustasite STIHLi kasuks. Me töötame välja ja valmistame oma tooteid tippkvaliteedis vastavalt klientide vajadustele. Nii tekivad ka äärmuslikul koormamisel kõrge töökindlusega tooted.

STIHL tähendab tippkvaliteeti ka teeninduses. Meie esindused tagavad kompetentse nõustamise, instrueerimise ja ulatusliku tehnilise toe.

Me täname Teid usalduse eest ja soovime Teile oma STIHLi toote meeldivat kasutamist.

Dr Nikolas Stihl

TÄHTIS! LUGEGE ENNE KASUTAMIST LÄBI JA HOIDKE ALLES.

1. Sisukord

Selles kasutusjuhendis	504
Üldine teave	504
Juhised selle kasutusjuhendi lugemiseks	504
Regionaalsed variandid	504
Seadme kirjeldus	505
Ohutusnõuded	505
Üldine teave	505
Hoiatus - ohud elektrivoolu tõttu	506
Riietus ja varustus	506
Seadme transport	506
Enne töötamist	507
Töötamise ajal	507
Hooldus ja remont	509
Hoiulepanek pikemate tööpauside korral	509
Jäätmekäitlus	510
Sümbolite kirjeldus	510
Tarnekomplekt	510
Seadme töökorda seadmine	511
Rattatelje ja rataste monteerimine	511
Rataste ja väljaviskešahti monteerimine	511
Väljaviskeava klapi avamine ja sulgemine	511
Lehtri ülemise osa monteerimine	511
Juhised töötamiseks	511
Millist materjali saab töödelda?	511
Millist materjali ei tohi töödelda?	512
Oksa maksimaalne läbimõõt	512
Kasutaja tööala	512
Oksapurustaja õige täitmine	512
Näit	512
Seadme õige koormus	512

Ülekoormuskaitse	512
Oksapurusti täitmine õ	513
Turvaseadised	513
Elektrimootori taaskäivituse tõke	513
Turvalukustus	513
Elektrimootori järeltööpidur	513
Kaitsekatted	513
Seadme käivitamine	513
Oksapurusti lülitamine elektrivõrku	513
Võrgujuhtme ühendamine	514
Võrgujuhtme lahtivõtmine	514
Tõmbetõkis	514
Masinas ei tohi olla purustatavat materjali Oksapurustaja sisselülitamine	514
Oksapurustaja väljalülitamine	514
Eelvaliku lüliti	515
Purustamine	515
Hooldus	515
Seadme puhastamine	515
Teenindusintervallid	515
Täitelehtri paigaldamine	516
Täitelehtri demonteerimine	516
Terade komplekti teenindusintervallid	516
Terade demonteerimine	516
Terade paigaldamine	516
Terade kulumispiirid	517
Niitmisterade teritamine	517
Elektrimootor ja rattad	517
Hoiulepanek ja talvepaus	517
Transport	518
Oksapurusti tõmbamine või lükkamine	518
Oksapurusti tõstmine või kandmine	518
Transportige oksapurustit laadimisalusel	518

Kulumise minimeerimine ja kahjude vältimine	518
Tavalised varuosad	519
Keskkonnakaitse	519
Jäätmekäitlus	519
EL-i vastavusdeklaratsioon	519
Oksapurusti STIHL GHE 355.0, GHE 375.0	519
Tehnilised andmed	520
REACH	520
Törkeotsing	520
Teenindusplaan	521
Üleandmise kinnitus	521
Teeninduse kinnitus	521

2. Selles kasutusjuhendis

2.1 Üldine teave

See kasutusjuhend on tootja **originaalkasutusjuhend** EÜ direktiivi 2006/42/EC mõistes.

STIHL töötab pidevalt oma tootevaliku edasiarendamisega – seepärast jätame endale õiguse muuta tarnekomplektide kuju, tehnikat ja varustust. Sellest tulenevalt ei ole selle brošüüri andmete ja jooniste alusel õigust esitada kahjunõudeid.

Selles kasutusjuhendis on võib-olla kirjeldatud ka mudeleid, mis igas riigis saadaval ei ole.

See kasutusjuhend on autoriõigusega kaitstud. Kõik õigused on reserveeritud, sh õigus paljundamisele, tõlkimisele ja elektrooniliste süsteemidega töötlemisele.

2.2 Juhised selle kasutusjuhendi lugemiseks

Pildid ja tekstid kirjeldavad kindlaid käsitsemisamme.

Selles kasutusjuhendis selgitatakse kõiki seadmel paiknevaid piltsümboliteid.

Vaatesuund

Vaatesuund **vasaku ja parema** kasutamisel kasutusjuhendis: kasutaja seisab seadme taga (tööasend).

Viide peatükile

Lisaselgitusteks viitavad nooled vastavale peatükile ja alapeatükile. Siin on näide, kuidas viidatakse peatükile (⇒ 4.)

Tekstilõikude märgistamine

Kirjeldatud juhised võivad olla märgistatud nii, nagu on kujutatud alljärgnevatel näidetes.

Käsitsusvõtted, mis nõuavad kasutaja sekkumist:

- keerake polt (1) kruvikeeraja abil välja, vajutage hooba (2) ...

Üldised loendid:

- toote kasutamine spordiüritustel või võistlustel

Eriti tähtsad tekstid

Eriti tähtsad tekstilõigud on kasutusjuhendis eraldi esile tõstmiseks tähistatud allpool kirjeldatud sümbolitega.



Oht!

Õnnetuste ja raskete kehavigastuste oht. Nõutakse või keelatakse teatud kindlat käitumisviisi.



Hoiatus!

Inimeste vigastamise oht! Teatud käitumine väldib võimalikke või tõenäolisi vigastusi.



Ettevaatust!

Kergeid vigastusi või materiaalselt kahju saab teatud käitumisviisiga vältida.



Märkus

Info seadme paremaks kasutamiseks ja võimalike käsitlusvigade vältimiseks.

Tekstid koos pildiviidetega

Seadme kasutamist selgitavad pildid leiata kasutusjuhendi algusest.

Kaamerasümbol on pildilehekülgedel olevate piltide sidumiseks vastava tekstiosaga kasutusjuhendis.



2.3 Regionaalsed variandid

STIHL tarnib seadmeid olenevalt tarneriigist erinevate pistikute ja lülititega.

Pildidel on seadmed kujutatud europistikutega, teistsuguste pistikutega seadmete elektrivõrku ühendamine toimub sarnasel viisil.

3. Seadme kirjeldus



- 1 Põhiseade
- 2 Lehtri alumine osa
- 3 Käepide
- 4 Lehtri ülemine osa
- 5 Kinnituspoldid
- 6 Väljaviskešaht
- 7 Torujalg
- 8 Ratas
- 9 Lüüti
- 10 Tõmbetõkis
- 11 Võrgupistik GHE 355
- 12 Võrgupistik GHE 375
- 13 Andmesilt masina numbriga

4. Ohutusnõuded

4.1 Üldine teave



Seadmega töötamisel tuleb kindlasti järgida õnnetuse ennetamise eeskirju.



Enne esmast kasutuselevõttu tuleb kogu kasutusjuhend tähelepanelikult läbi lugeda. Hoidke kasutusjuhend

hilisemaks kasutamiseks hoolikalt alles.

Need ettevaatusabinõud on teie turvalisuseks hädavajalikud, kuid see loend ei ole lõplik. Kasutage seadet arukalt ja vastutustundlikult ning mõelge sellele, et

seadme kasutaja on vastutav teiste inimestega juhtuvate õnnetuste ja neile tekitatud varalise kahju eest.

Tutvuge seadme käsitlemise komponentide ja kasutamiseega.

Seadet tohivad kasutada ainult isikud, kes on kasutusjuhendi läbi lugenud ja oskavad seadet kasutada. Enne esmast kasutuselevõttu peab kasutaja püüdma hankida asjatundlikku ja praktilist juhendust. Müüja või mõni teine asjatundja peab kasutajale selgitama, kuidas seadet ohutult kasutada.

Juhendamise ajal tuleb kasutajale selgitada, et seadmega töötamisel on vaja olla äärmiselt hoolikas ja keskendunud.

Ka selle seadme nõuetekohasel kasutamisel säilivad alati teatud jääkriskid.



Eluohtlik lämbumise tõttu!

Lapsed võivad pakendiga mängides lämbuda. Ärge lubage lapsi pakendi lähedusse.

Seadet koos kõigi lisaseadmetega tohib anda või laenata ainult neile isikutele, kes on saanud kasutamiseks vajalikud juhised või tunnevad juba seda mudelit ja selle kasutamist. Kasutusjuhend kuulub seadme juurde ja see tuleb alati koos seadmega edasi anda.

Veenduge, et kasutaja on füüsiliselt, sensoorselt ja vaimselt võimeline seadet käitama ja sellega töötama. Kui kasutaja on füüsiliselt, sensoorselt või vaimselt piiratud, võib kasutaja sellega töötada ainult järelevalve all või vastutava isiku juhendamisel.

Veenduge, et kasutaja oleks täisealine või saanud järelevalve all väljaõppe mingil kutsealal siseriiklike eeskirjade kohaselt.

Kasutage seadet vaid siis, kui olete välja puhanud ning heas füüsilises ja vaimses seisundis. Kui teie tervis pole korras, peaksite oma arstilt küsima, kas tohite seadmega töötada. Pärast alkoholi, narkootikumide või reaktsioonikiirust vähendavate ravimite tarvitamist ei tohi seadmega töötada.

Seade on mõeldud kasutamiseks koduses majapidamises.

Tähelepanu - õnnetusoh!

STIHLi oksapurustid on välja töötatud oksamaterjali ja taimejäänuste peenestamiseks. Seadme kasutamine muul otstarbel on keelatud ja võib olla ohtlik või seadet kahjustada.

Oksapurustit on keelatud kasutada (mittetäielik loetelu):

- teiste materjalide (nt klaasi, metalli) purustamiseks;
- töödeks, mida selles kasutusjuhendis pole kirjeldatud;
- toiduainete tootmiseks (nt jää purustamiseks, kääritussegude tegemiseks).

Turvalisuse kaalutlustel on keelatud igasugune seadme muutmine (erand on STIHLi lubatud tarvikute ja lisaseadmete nõuetekohane paigaldamine) – see muudab garantii kehtetuks. Teavet lubatud lisatarvikute kohta saate oma STIHLi müügiesindusest.

Eriti on keelatud igasugune seadme muutmine, mis muudab sisepõlemismootori või elektrimootori võimsust või pöörlemiskiirust.

Seadmega ei tohi transportida esemeid, loomi ega inimesi, eriti lapsi.

Seadme kasutamisel haljasaladel, parkides, spordiväljakutel, tänavate ääres ning põllu- ja metsamajanduslikes ettevõtetes tuleb olla eriti ettevaatlik.

Laske seade lahti ainult siis, kui see seisab tasasel pinnal ega saa veerema hakata.

4.2 Hoiatus - ohud elektrivoolu tõttu



Tähelepanu! Elektrilöögi oht!

Eriti tähtsad on elektriohutuse seisukohalt võrgujuhe, võrgupistik, sisse-/väljalülitamise lüliti ja ühendusjuhe. Kahjustatud juhtmeid, ühendusi ega pistikuid ning nõuetele mittevastavaid ühendusjuhtmeid ei tohi kasutada, et mitte seada end elektrilöögi ohtu.



Seetõttu kontrollige regulaarselt ühendusjuhet, et sel ei oleks kahjustuse või vananemise (rabaduse) märke.

Võtke seade kasutusse ainult siis, kui võrgujuhe on lahti keritud.

Kaablitrumlit kasutades peab see enne kasutamist olema alati täielikult maha keritud.

Ärge kunagi kasutage kahjustunud pikendusjuhet. Asendage defektne juhe uuega ja ärge püüdke ise pikendusjuhet parandada.

Kui võrgujuhe või pikendusjuhe saab töö käigus kahjustada, ühendage võrgujuhe või pikendusjuhe kohe vooluvõrgust lahti. Ärge kunagi puutuge kahjustatud võrgujuhet või kahjustatud pikendusjuhet.

Seadet ei tohi kasutada, kui juhtmed on vigastatud või kulunud. Eriti oluline on kontrollida, et võrgujuhtmel poleks vigastusi ega vananemise märke.

Elektrijuhtmete hooldus- ja parandustöid tohivad teha ainult erialase väljaõppega spetsialistid.

Elektrilöögi oht!

Ärge ühendage kahjustunud juhet vooluvõrku. Puutuge kahjustunud juhet alles pärast selle vooluvõrgust eemaldamist.

Lõikedetaile (terasid) puutuge alles siis, kui seade on vooluvõrgust lahti ühendatud.

Jälgige, et kasutatavad võrguühendusjuhtmed oleks piisavalt kaitsitud.



Ärge töötage seadmega vihmajärgu ajal ega märjas ümbruses.

Välitingimustes kasutage eranditult niiskuskindlaid pikendusjuhtmeid, mis on seadmega kasutamiseks sobilikud (⇒ 10.).

Eemaldage ühendusjuhe pistikust ja pistikupesast kinni hoides, mitte ühendusjuhtmest tõmmates.

Ärge jätke seadet kaitsmatult vihma kätte.

Kui seade ühendatakse elektrigeneraatoriga, siis tuleb arvestada, et voolutugevuse kõikumine võib tekitada kahju.

Ühendage seade ainult sellisesse vooluvõrku, mis on kaitsitud maksimaalselt 30 mA suuruse voolukõikumise kaitseseadisega. Lähemat teavet annab elektrik.

4.3 Riietus ja varustus



Töötamise ajal tuleb alati kanda kinniseid, sügava mustriga jalatseid. Ärge kunagi töötage paljajalu ega näiteks sandaalides.



Seadmega töötamisel ning ka hooldustööde ja transportimise ajal kandke alati töökindaid.



Töötamise ajal kandke alati kaitseprille ja kõrvaklappe. Kandke neid kogu töötamise vältel.



Kandke seadmega töötamisel praktilist ja liibuvat riietust, nt kombinesooni, mitte töömantlit. Seadmega töötamisel ei tohi kanda salli, lipsu, ehteid, rippuvaid nõore või paelu ega muid lohvakaid riideid.

Töötamise ajal ja kõigil seadet puudutataval töödel peavad pikad juuksed olema kinni pandud ja ohutuse mõttes ka kaetud (rätiku või mütsiga).

4.4 Seadme transport

Töötage alati kinnastega, et vältida teravate ja kuumade masinaosadega enda vigastamist.

Ärge transportige töötava elektrimootoriga seadet. Enne transportimist lülitage elektrimootor välja, oodake, kuni tera jääb seisma, ja eemaldage pistik vooluvõrgust.

Transportige seadet ainult jahtunud elektrimootoriga.

Transportige seadet ainult koos nõuetekohaselt monteeritud täitelehtriga. **Vigastusoht teravate lõiketerade tõttu!**

Arvestage seadme raskusega, eriti seadme ümberkukkimisel.

Kasutage seadme pealelaadimisel sobivaid abivahendeid (rampe, tõsteseadmeid).

Kinnitage seade laadimispinnaale piisava hulga kinnitusvahenditega (rihmad, köied jne) selles kasutusjuhendis näidatud kinnituskohtadest. (⇒ 12.3)

Tõmmake või lükake seadet ainult kõndimise kiirusel. Ärge vedage slepisi!

Seadme transportimisel järgige kohalikke eeskirju, eelkõige neid, mis puudutavad laadimisalustele paigutatud seadmete ja esemete transportimist.

4.5 Enne töötamist

Tuleb tagada, et seadmega töötavad vaid isikud, kes kasutusjuhendit tunnevad.

Järgige sisepõlemis- või elektrimootoriga töötavate aiatööriistade kasutamisel kommunaaleeskirjades lubatud tööaegu.

Enne seadme kasutamist tuleb kõik kulunud ja defektsed osad välja vahetada. Asendage seadmel olevad loetamatuks muutunud või kahjustatud ohu- ja hoiatussildid uutega. Teile lähimas STIHLi müügiesinduses on saadaval varuklepsud ja kõik muud varuosad.

Enne seadme kasutuselevõttu veenduge,

- et seade on töökindlas olekus. See tähendab, et kõik katted ja kaitseseadised asuvad oma kohal ja on heas korras.
- Elektriühendus tuleb nõuetekohaselt paigaldatud pistikupesast.
- Pistiku ühendus- ja pikendusjuhtme, pistiku ning liitmiku isolatsioon on laitmatus korras.

- Kogu seade (elektrimootori korpus, kaitseseadised, kinnitused, terad, teravõllid, lõiketerad jne) pole kulunud ega kahjustatud.
- Seadmes ei ole purustatud materjali ja täitelehter on tühi.
- Kõik kruvid, mutrid ja kinnituselemendid on olemas ning korralikult kinni. Pingutage lõtvunud kruvid ja mutrid enne kasutuselevõttu üle (jälgige pingutusmomenti).

Kasutage seadet ainult vabas õhus ja mitte seinä ääres ega jäikade esemete ligiduses, et vähendada vigastusohtu ja kahju lähedalasuvatele esemetele (puuduvad kõrvalepõikevõimalused kasutajale, akende purunemine, kriimud auto peal jne).

Seade peab olema paigutatud seisukindlalt tasasele ja kindlale aluspinnaale.

Ärge kasutage seadet tänavasillutisel või kruusaga kaetud pinnal, kuna seadmest välja paiskuv või üles keerlev materjal võib põhjustada vigastusi.

Enne igakordset kasutuselevõttu tuleb kindlaks teha, kas seade on ettenähtud viisil suletud. (⇒ 11.3)

Tutvuge sisse-/väljalülitamise lülitiga, et saaksite hädaolukorras kiiresti ja õigesti reageerida.

Täitelehtri pritsmekaitse peab täiteava katma ja olema terve, kahjustatud pritsmekaitse vahetage välja.

Vigastusoht!

Kasutage seadet ainult nõuetekohaselt monteerituna. Kui seadmel puuduvad mingid osad (nt rattad), ei peeta nõuetekohastest ohutusvahemaadest enam kinni ning sellega võib väheneda seadme seisukindlus.

Enne kasutuselevõttu veenduge vaatluse teel, et seade on nõuetekohases töökorras.

Nõuetekohases töökorras on seade siis, kui see on täielikult monteeritud, mis tähendab järgmist:

- lehtri ülemine osa on paigaldatud lehtri alumisele osale;
- täitelehter on monteeritud seadme külge ja mõlemad kinnituspõlvid on kätsi kinni keeratud;
- rattajalg on komplekteeritult külge monteeritud;
- mõlemad rattad on monteeritud;
- kõik kaitseseadised (väljaviskešah, pritsmekaitse jne) on olemas ja töökorras;
- lõikeinstrument (lõiketera) on monteeritud;
- kõik terad on nõuetekohaselt monteeritud.

Seadmele paigaldatud lülitus- ja kaitseseadiseid ei tohi eemaldada ega mittetoimivaks muuta.

Kontrollige vaatluse teel, et lõiketera poleks kahjustatud või väändunud, ning vajadusel vahetage see välja.

4.6 Töötamise ajal

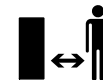

Ärge töötage seadmega, kui ohupiirkonnas on loomi või inimesi (eriti lapsi).

Ärge töötage seadmega vihma ja äikese ajal ning eriti siis, kui valitseb pikselöögihoht.

Märjal pinnal suureneb õnnetuste oht (oksapurusti halvem seisukindlus). Tuleb töötada eriti ettevaatlikult, et vältida libisemahakkamist. Võimalusel vältige seadme kasutamist märjal pinnal.

Töötage vaid päevavalges või hea tehisvalgustusega.

Tööala peab kogu töötamise aja vältel olema puhas ja korras. Eemaldage kõik komistusohu allikad, nt kivid, oksad, juhtmed jne.

Aluspind, millel seadmega töötaja seisab, ei tohi olla kõrgem seadme aluspinnast.

Käivitamine

Enne käivitamist asetage seade tasasele pinnale püstisesse asendisse. Seadet ei tohi mingil juhul kasutada pikaliasendis.

Lülitage seade ettevaatlikult sisse, järgides juhiseid peatükis „Seadme kasutuselevõtt”. (⇒ 10.5)

Sisepõlemismootori käivitamisel või elektrimootori sisselülitamisel ärge seiske väljaviskeava ees. Oksapurustis ei tohi käivitamise või sisselülitamise ajal olla purustatavat materjali. Purustatav materjal võib välja paiskuda ja vigastusi tekitada.

Käivitamisel ei tohi seadet kallutada.

Vältige seadme sagedast sisselülitamist lühikese aja jooksul, eriti sisse-/väljalülitamise lülitiga „mängimist”. Elektrimootori ülekuumenemise oht!

Selle seadme hoo ülesvõtmisel tekkinud pingekõikumised võivad ebasoodsate võrgutingimuste korral häirida teisi samasse vooluringi ühendatud seadmeid. Sellisel juhul tuleb kasutada sobivaid abinõusid (nt lülitada seade teise vooluringi kui muud seadmed, kasutada seadet madalama näivtakistusega vooluringis).

Töötamine



Vigastusoht!

Ärge pange käsi ega jalgu kunagi pöörlevate detailide peale, alla või juurde.

Seadme töötamise ajal ärge hoidke nägu või muid kehaosi täitelehtri kohal ega väljaviskeava ees. Hoidke pea ja keha alati täiteavast võimalikult kaugel.



Ärge kunagi toppige käsi, muid kehaosi ega riideid täitelehtrisse või väljaviskešahti. Silmade, näo, sõrmede, käte jne

vigastusoht.

Hoolitsege alati oma tasakaalu ja kindla jalgealuse eest. Ärge upitage end ettepoole.

Pritsmekaitset ei tohi töötamise ajal liigutada (nt eemaldada, üles tõsta, kinnitada, vigastada).

Kasutaja peab seadme täitmiseks seisma seadme operaatorile ettenähtud tööalas. Viibige kogu töö vältel alati tööalas ja mitte mingil juhul väljaviskealas. (⇒ 8.4)

Vigastusoht!

Purustatav materjal võib töötamise ajal tagasi üles paiskuda. Seetõttu kandke alati kaitseprille ja hoidke nägu täiteavast eemal.

Ärge kunagi seadet sisepõlemis- või elektrimootori töötamise ajal kallutage.

Kui seade kukub töötamise ajal ümber, lülitage elektrimootor kohe välja ja eemaldage pistik vooluvõrgust.

Jälgige, et peenestatud materjal ei koguneks väljaviskešahti, kuna see võib põhjustada halvemat peenestust või tagasilööke.

Oksepurusti täitmisel peab eriti jälgima, et purustuskambrisse ei sattuks võõrkehi, nagu metalloosad, kivid, plastmaterjal, klaas jne, kuna need võivad põhjustada kahjustusi ning tagasilööke täitelehtri kaudu.

Samal põhjusel on vaja kõrvaldada ummistused.

Oksepurusti täitmisel oksamaterjaliga võib esineda materjali tagasipaiskumist. Kandke töökindaid!



Arvestage sellega, et lõikeinstrument töötab pärast väljalülitamist täieliku seisumajäämiseni veel mõned sekundid.

Lülitage elektrimootor välja, eemaldage pistik vooluvõrgust ja oodake, kuni kõik pöörlevad tööriistad on seisma jäänud järgmistel juhtudel:

- enne seadme juurest lahkumist või selle järelevalveta jätmist;
- enne kui seadet nihutate, tõstate, kannate, kallutate, lükkate või tõmbate;
- enne, kui kinnituspoldid lõdvendate ja seadme avate;
- enne seadme transportimist;
- enne kinnikiilumise või ummistuste kõrvaldamist lõikeüksusest, täitelehtrist või väljaviskekanalist;
- enne töid lõiketeral;
- enne seadme kontrollimist, puhastamist või selle juures muude tööde tegemist.

Kui lõiketerade vahele satuvad võõrkehad, kui seadmest kostab ebaharilikku müra või see vibreerib ebatavaliselt, lülitage elektrimootor kohe välja ja oodake, kuni

seade seiskub. Eemaldage pistik vooluvõrgust, eemaldage täitelehter ja getutsege järgmiselt.

- Kontrollige, ega seade, eriti selle lõikeinstrument (tera, teraketas, tera alus, tera polt, kinnitusrõngas) pole kahjustada saanud, ning laske enne seadme uuesti käivitamist ja sellega töötamist spetsialistil vajalikud remonttööd teha.
- Kontrollige, et kõik lõikeinstrumendi osad on kindlalt paigas, vajadusel pingutage kinnituskruvid üle (jälgige pingutusmomente).
- Laske kahjustatud osad spetsialistil välja vahetada või parandada. Parandatud osad peavad olema samaväärse kvaliteediga.

4.7 Hooldus ja remont

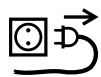

Enne hooldustööde alustamist (puhastamine, remont jne) ning enne võrgujuhtme kontrollimist, et see poleks keerduis ega vigastatud, asetage seade kindlale, tasasele pinnale, lülitage elektrimootor välja ning eemaldage pistik vooluvõrgust.

Laske seadmel enne kõiki hooldustöid u 5 minutit jahtuda.

Võrgujuhet võib parandada või välja vahetada eranditult ainult volitatud elektrik.

Pidage enne lõikeinstrumendi hooldust meeles, et lõikeinstrument võib lukustusseadisest hoolimata edasi pöörelda ka siis, kui elektertoide on välja lülitatud.

Kui hooldustööde ajaks eemaldati detaile või kaitseseadiseid, siis tuleb need kohe nõuetekohaselt tagasi panna.

Puhastamine

Pärast kasutamist puhastage kogu seadet hoolikalt. (⇒ 11.1)

Ärge kasutage kunagi survepesurit ega peske seadet voolava vee all (nt aiavoolikuga).

Ärge kasutage agressiivseid puhastusvahendeid. Sellised puhastusvahendid võivad kahjustada plast- ja metalloosi ning vähendada STIHLi seadme töökindlust.

Hooldustööd

Teostada tohib vaid selles kasutusjuhendis kirjeldatud hooldustöid, kõik muud tööd laske teha müügiesinduses.

Kui teil puuduvad vajalikud teadmised ja abivahendid, pöörduge **alati** müügiesindusse.

STIHL soovib lasta hooldustöid ja remonti teha ainult STIHLi müügiesinduses.

STIHLi müügiesinduste töötajaid koolitatakse regulaarselt ja nende käsutuses on tehniline teave.

Kasutage ainult tööriistu, tarvikuid ja lisaseadmeid, mille on STIHL selle seadme jaoks lubanud, või tehniliselt samaväärseid osi, muidu võib tekkida inimeste vigastamise või seadme kahjustamise oht. Küsimuste korral pöörduge müügiesindusse.

STIHLi originaaltööriistad, -tarvikud ja -varuosad on oma omadustelt optimaalselt seadme ning kasutaja nõudmistega kooskõlastatud. STIHLi originaalvaruosi võib ära tunda STIHLi varuosanumbri järgi, kirjast STIHL ning vajaduse korral ka STIHLi varuosamärgistusest. Väikestel detailidel võib olla ka ainult märgistus.

Hoidke hoiatuste ja juhistega kleepsud alati puhtad ning loetavad. Kahjustatud või kaduma läinud kleepsud tuleb asendada uute originaalsiltidega STIHLi müügiesindusest. Kui mõni detail asendatakse uuega, jälgige, et uus osa saaks samasuguse kleepsu.

Lõiketerade juures teostage töid ainult paksude töökinnastega ja äärmiselt ettevaatlikult.

Et seade oleks turvaliselt töökorras, hoolitsege selle eest, et kõik mutrid, poldid ja kruvid, eriti kõik lõiketerade kruvid oleksid korralikult kinni.

Kontrollige kogu seadet regulaarselt, eriti aga seadme seismapanemisel enne pikemat tööpausi (talv), et ei esineks kulumist ja kahjustusi. Vahetage kulunud või kahjustatud osad ohutustehnilistel põhjustel kohe välja, et seade oleks alati ohutu ja töökorras.

4.8 Hoiulepanek pikemate tööpauside korral

Laske seadmel u 5 minutit jahtuda, enne kui te selle kinnisesse ruumi paigutate.

Tagage, et seade oleks kaitstud volitamata kasutuse eest (nt lapsed).

Seade tuleb enne hoiulepanekut (nt talvepausi) põhjalikult puhastada.

Hoidke seadet töökorras.

Hoiustage seadet tasasel pinnal, nii et see ei saaks veerema hakata.

Hoidke oksapurustit hoiukohas ainult koos monteeritud täitelehteriga.

Teradega vigastamise oht!

4.9 Jäätmekäitlus

Jäätmed võivad inimesi, loomi ja keskkonda kahjustada ning seetõttu tuleb need korrektselt suunata jäätmekäitlusse.

Pöörduge oma jäätmekäitluskeskuse poole või oma müügiesindusse, et teada saada, kuidas jäätmeid nõuetekohaselt käidelda. STIHL soovib ettevõtte STIHL müügiesindust.

Tagage, et oma aja ära töötanud seade antakse nõuetekohaselt vastavasse jäätmekäitlusse. Tehke seade enne jäätmekäitlusse andmist kasutuskõlbmatuks. Õnnetuste vältimiseks eemaldage kindlasti võrgujuhe või elektrimootori ühendusjuhe.

5. Sümbolite kirjeldus



Tähelepanu!

Enne kasutuselevõttu lugege kasutusjuhendit.



Vigastusoh!

Hoidke kolmandad isikud ohutsoonist eemal.

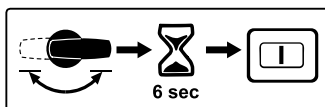
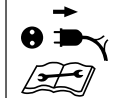
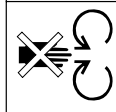
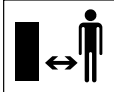

Vigastusoh!

Pöörlevad tööriistad!
Ärge pange käsi ega jalgu töötava seadme avadesse!

Vigastusoh!

Enne tööde alustamist lõikeinstrumendi juures, enne hooldus- ja puhastustöid, enne kontrollimist, ega ühendusjuhe keerdus või katki pole, ning enne seadme juurest lahkumist lülitage elektrimootor välja ja eemaldage võrgujuhe seadme küljest.

Kandke kõrvklappe!

Kandke kaitseprille!

Kandke töökindaid!

Vigastusoh!

Ärge ronige seadme peale.

Vigastusoh!

Ärge kunagi toppige käsi, muid kehaosi ega riideid täitelehtrisse või väljaviskešhti.

Kui töö ajal rakendatakse eelvaliku lülitit, on kasutuselevõtt võimalik alles 6 sekundi möödudes.

6. Tarnekomplekt



Nr	Nimetus	Tk
A	Põhiseade koos leetri alumise osaga	1
B	Leetri ülemine osa	1
C	Rattatelg	1
D	Rattajalg	1
E	Rattapiire	2
F	Polt M6 x 55	2
G	Kuuskantmutter	2
H	Ratas	2
I	Rattakate	2
J	Rattakork	2
K	Kinnitustihvt	2
L	Lõikekruvi P6 x 50	2
M	Väljaviskeava luuk	1
N	Väljaviskeava pikendus	1
O	Liist	1
P	Polt	2
Q	Polt P5 x 20	3
R	Polt P5 x 10	2
S	Ohutuskruvi	3
T	Paigaldamistöööriist	1
•	Kasutusjuhend	1

7. Seadme töökorda seadmine



Vältige masina kahjustamist! Seadmekahjustuste vältimiseks tuleb kõikidest järgnevas peatükis „Seadme töökorda seadmine” antud pöördemomentidest kinni pidada.

7.1 Rattatelje ja rataste monteerimine



- Kinnitage rattatelg (C) rattapiiretega (E), poltidega (F) ja kuuskantmutritega (G) rattajala (D) külge ja kinnitage paigaldamistöörüistaga (T) (4 - 6 Nm).
- Lükake ratas (H) monteeritud rattateljele.
- Lükake rattakork (J) sisse ja kinnitage kinnitustihvti (K) sisselöömisega.
- Pange rattakate (I) peale.
- Korrake toimingut teisel küljel.

7.2 Rataste ja väljaviskeahti monteerimine



1 Väljaviskepikenduse monteerimine

- Asetage põhiseade (A) joonisel kujutatud viisil u 15–20 cm kõrgusele puupakule.
- Riputage väljaviskepikendus (N) haagiga (1) tagantpoolt avadesse (2), mis asuvad põhiseadmehel (A), ja pöörake seda nii palju allapoole, et põhiseadme esiosa kinnituks täpselt väljaviskepikenduse avasse.

- Keerake poldid (R) konksude (1) sisse (1 - 2 Nm).

2 Rattaraami paigaldamine

- Lükake rattaraam koos mõlema rattajalaga (3) kuni põhiseadme juhikute piireteni (4).
- Vajutage rattajalg koos loogaga (5) väljaviskeava pikendusel asuvasse avasse (6).
- Pistke poldid (L) läbi avade rattajalgades (7) ja keerake kinni (3 - 4 Nm).

3 Liistu monteerimine



Rattajala look (5) peab asuma täpselt väljaviskepikenduse avades (6).

- Asetage liist (O) peale ja keerake poldid (Q) sisse (1 - 2 Nm).
- Seadme ülespanek.

4 Väljaviskeklapi monteerimine

- Asetage väljaviskeklapp (M) kohale ja suruge poldid (P) sisse (vajadusel kasutage selleks plastaamrit). Paigaldamisel jälgige, et väljaviskeklapi vasakul ja paremal siseküljel asuvad ribad (8) asuksid täpselt väljaviskepikenduse (9) juhtsoones.

7.3 Väljaviskeava klapi avamine ja sulgemine



Väljaviskeava klapi avamine:

- Materjali töötlemiseks avage väljaviskeava klapp (1) suunaga üles ja laske kinnituslapatsil (2) kinnituda väljaviskepikenduse sisse.

Väljaviskeava luugi sulgemine:

- Seadme transportimiseks või ruumi säästvaks hoiustamiseks kergitage pisut kinnituslapatsit (2) ja lükake väljaviskeava klapp (1) eest ära alla.

7.4 Lehtri ülemise osa monteerimine



Lehtrit võib paigaldada vaid müügiesinduses spetsiaalse tööriista abil. STIHL soovib ettevõtte STIHL müügiesindust.

- Asetage lehtri ülemine osa (B) lehtri alumisele osale (1).
- Keerake pritsmekaitse (2) üles, nagu joonisel kujutatud, ja hoidke kinni.
- Keerake kruvid (S) sisse.

8. Juhised töötamiseks

8.1 Millist materjali saab töödelda?

Oksapurustiga GHE 355 tohib töödelda nii pehmet kui ka kõva materjali.

Pehme materjal:

orgaanilised taimejätmed, nagu puu- ja juurviljajäägid, lillelõikmed, lehed jne.

Kõva materjal:

puu- ja hekilõikmed ning tugev ja haraline oksamaterjal.



Puu- ja hekilõikmeid tuleks töödelda värskena, kuna värsket materjali töötleb oksapurusti suurema võimsusega kui kuivanud või märga materjali.

8.2 Millist materjali ei tohi töödelda?

Kivid, klaas, metallist (traat, naelad jne) või plastist esemed ei tohi oksapurustisse sattuda.

Põhireegel:

materjali, mis ei kuulu komposteerimisele, ei tohi ka oksapurustiga töödelda.

8.3 Oksa maksimaalne läbimõõt

Andmed puudutavad värskest lõigatud oksamaterjali:

Oksa maksimaalne läbimõõt

GHE 355: **35 mm**

GHE 375: **40 mm**

8.4 Kasutaja tööala

Kasutaja peab kogu töö vältel viibima ohutuse tagamiseks alati tööalas (hall ala).

Tagasilööva purustatava materjaliga pihtasaamise vältimiseks ei tohi seista otse oksapurustaja taga vaid pisut küljel (viirutatud ala A).



8.5 Oksapurustaja õige täitmine



Vigastusoht!

Viltu asetatud tera võib oksamaterjali tagasi paisata! Et vältida vigastusi tagasilöökide tõttu, tuleb oksapurustajat õigesti täita. Kui oksapurustajat täidetakse tagant (st kasutaja seisab tööalas (⇒ 8.4), siis tuleks oksamaterjal asetada veidi viltu ja vastavalt sümbolile (1) lehtri vasakul küljel kuni terasüsteemini juhtuda.

Arvestage täitmisel okste maksimaalse lubatud läbimõõduga. Suur täiteava on mõeldud vaid väga oksliku oksamaterjali paremaks sisestamiseks.

8.6 Näit



Näidus olev sümbolil on tähendus ainult siis, kui elektrimootor töötab. Seepärast lülitage enne näidu kontrollist oksapurustaja sisse. (⇒ 10.5)

Pärast oksapurustaja sisselülitamist kuvatakse näidus (1) töödeldud purustatud materjali järgnevate sümbolitega:



puude ja hekkide pügamisel tekkivad lõikmed ning tugevam oksamaterjal,



orgaanilised taimejätmed, nagu puu- ja juurviljajäägid, lillelõikmed, lehed jne.

8.7 Seadme õige koormus

Oksapurusti elektri- või sisepõlemismootorit võib koormata vaid nii palju, et mootori pöörlemiskiirus seejuures oluliselt ei langeks. Laadige oksapurustit alati ühtlaselt ja järjepidevalt. Kui oksapurustiga töötamisel mootori pöörlemiskiirus langeb, lõpetage laadimine, et elektri- või sisepõlemismootori koormus väheneks.

8.8 Ülekoormuskaitse

Kui töö käigus tekib elektrimootori ülekoormus, lülitab sisseehitatud ülekoormuskaitse elektrimootori iseseisvalt välja.

Pärast mahajahtumist, (**u 10 minuti** pärast) võib oksapurusti taas käivitada. Sagedasel ülekoormuskaitse sisselülitumisel võivad olla järgmised põhjused:

- ebasobiv ühendusjuhe; (⇒ 10.1)
- võrgu ülekoormus;
- seade on liiga suure materjalikoguse või nüri tera tõttu ülekoormatud.

8.9 Oksapurusti täitmine ➔



Vigastusoht!

Enne oksapurusti täitmist lugege hoolikalt peatükki „Ohutusnõuded” ➔, eriti alapeatükki „Töötamise ajal” ➔, ning järgige kõiki ohutusnõudeid. Oksapurustit võib täita ainult üks inimene.



Vigastusoht!

Ärge kunagi haarake täiteavast käega kinni!

- Oksapurusti täitmisel viibige tööalas. ➔
- Käivitage oksapurusti. ➔

Pehme materjal

- Visake orgaanilised taimejäätmad, nagu puu- ja juurviljajäägid, lilled, lehed, peened oksad jne täiteavasse (1).



Niiske või märg pehme materjal põhjustab seadme kiiremat ummistumist. Seetõttu täitke oksapurustit aeglaselt ning eriti jälgige elektrimootori pöörlemiskiirust. See ei tohiks seadme täitmisel langeda.

Köva materjal



Jämedad ja tugevalt puitunud oksad (jälgige maksimaalset oksa jämedust) ➔ lõigake eelnevalt oksakääridega väiksemaks.

- Pange puu- või hekilõikmed ning oksamaterjal aeglaselt täiteavasse (1). Köva materjali tõmbab seade sealjuures iseseisvalt sisse.



Vigastusoht!

Viltu asetatud terasüsteem võib oksamaterjali tagasi paisata! Tagasilöökide tõttu tekkivate vigastuste vältimiseks tuleb oksapurustajat kõva materjaliga õigesti täita:

pikemad oksad tuleb asetada kergelt viltu ja juhtida vastavalt sümbolile (2) vastu paremat lehtriserva terasüsteemini.



Jälgige elektrimootori õiget koormust. ➔

9. Turvaseadised

9.1 Elektrimootori taaskäivituse töö

Seadet tohib sisse lülitada ainult lülitist ja mitte ühendusjuhtme pistikupessa torkamisega.

9.2 Turvalukustus

Elektrimootorit või oksapurustit tohib sisse lülitada vaid korralikult kinnitatud täiteletriga. Kui parempoolne kinnituspolt (eestpoolt vaadates) tuleb töötamise ajal lahti, lülitub elektrimootor iseenesest välja ja peenestustööriist jääb mõne sekundi jooksul seisma.

9.3 Elektrimootori järeltööpidur

Elektrimootori järeltööpidur lühendab järeltöötamisaega väljalülitamisest tera seismajäämiseni mõne sekundini.

9.4 Kaitsekatted

Oksapurusti on täite- ja väljaviskealas varustatud kaitsekattetega. Nende hulka loetakse kogu täiteletrit koos leetri ülemise osa ja pritsmekaitsega, väljaviskepikendust ning väljaviskeklappi.

Kaitsekatted tagavad oksamaterjali purustamisel ohutu kauguse löiketeradest.

10. Seadme käivitamine



Vigastusoht!

Lugege enne oksapurustaja kasutuselevõttu peatükk „Ohutusnõuded” (⇒ 4.) tähelepanelikult läbi ja järgige kõiki ohutusjuhiseid.

- Juhinduge elektrimootori sisselülitamisel ainult kasutusjuhendist. (⇒ 10.5)

10.1 Oksapurusti lülitamine elektrivõrku



Vigastusoht!

Järgige kõiki peatükis „Hoiatus – ohud elektrivoolu tõttu” (⇒ 4.2) toodud ohutusjuhiseid.



Ühendkuningriikidele mõeldud oksapurustajal on 10 m pikk ühenduskaabel eritüüpi pistikuga. Sellesse Ühendkuningriigis kasutamiseks mõeldud pistikusse on integreeritud pistikkaitse.

Võrgupinge ja talitluspinge peavad olema samad (vt võimsussilti).

Võrgujuhe peab olema piisavalt kaitstud. (⇒ 17.)

Ühendusjuhtmetena tohib kasutada ainult juhtmeid, mis pole kergemad kui kummivoolikuga juhtmed
H07 RN-F DIN/VDE 0282.

Pistikühendused peavad olema veepritsmete eest kaitstud. Ebasobivad pikendusjuhtmed põhjustavad võimsuse kadu ja võivad kahjustada elektrimootorit.

Võrgujuhtme miinimumlâmbimõõt peab olema **3 × 1,5 mm²** kuni **25 m** pikkuse või **3 × 2,5 mm²** kuni **50 m** pikkuse korral.

Ühenduskaablite liitmikud peavad olema kummist või kummikattega ja vastama normile **DIN/VDE 0620.**

Seade on mõeldud kasutamiseks vooluvõrgus võrguimpedantsiga Z_{max} edastuspunktis (majaühendus) maksimaalselt **0,435 oomi (50 Hz korral)**. Kasutaja peab tagama, et seadet käitatakse vaid elektrivõrgus, mis vastab nendele tingimustele. Vajaduse korral saab võrguimpedantsi küsida kohalikust energiavarustusettevõttest.

 Täpsemat teavet võrguühenduse kohta annab elektrik.

10.2 Võrgujuhtme ühendamine



 Võrgujuhtme valikul järgige peatükki „Seadme ühendamine vooluvõrku“ (⇒ 10.1) kõiki punkte.

GHE 355:

- Ühendage võrgujuhtme ühenduslüli seadme 3-kontaktilise võrgujuhtme pistikuga (1).

GHE 375:

- Ühendage võrgujuhtme ühenduslüli seadme 5-kontaktilise võrgujuhtme pistikuga (2).

10.3 Võrgujuhtme lahtivõtmine



Võrgujuhet võib lahti võtta ainult ühenduskohast tõmmates. Kaablist ei tohi tõmmata.

Kui töö ajal lahutatakse oksapurustaja toitevõrgust, võib oksapurustaja kasutamisega jätkata alles pärast 12-sekundilist viivitusaeaga.

10.4 Tõmbetõkis



Tõmbetõkis takistab töötamise ajal tahtmatut ühendusjuhtme väljatõmbamist ja seetõttu võimalikku võrguühenduse kahjustamist seadmel. Seetõttu tuleb ühendusjuhe juhtida läbi tõmbetõkise.

Juhtme riputamine tõmbetõkise külge

- Ühendage võrgujuhe. (⇒ 10.2)
- Moodustage ühendusjuhtmega (1) aas ja viige see läbi ava (2).
- Riputage aas üle konksu (3) ja keerake kinni.

Juhtme eemaldamine tõmbetõkisest

- Vabastage võrgujuhtme aas konksult (3).
- Tõmmake ühendusjuhtme (1) aas avast (2) välja.
- Võtke võrgujuhe vajadusel lahti. (⇒ 10.3)

10.5 Masinas ei tohi olla purustatavat materjali Oksapurustaja sisselülitamine



Masinas ei tohi olla peenestatavat materjali, kuna see võib sisselülitamisel välja paiskuda.

Teraketta lukustusseadis peab alati olema piirneni tagasi kallutatud. (⇒ 11.6)



Kui eelvaliku lüliti on vertikaalses asendis (keskmine asend), ei saa oksapurustajat sisse lülitada.

- Ühendage võrgujuhe. (⇒ 10.2)
- Vajutage lülilil asuvat rohelist nuppu (1).

Oksapurustaja töötab.

10.6 Oksapurustaja väljalülitamine



Lülitage elektrimootor välja alles siis, kui seadmes ei ole enam purustatavat materjali. Vastasel korral võib löiketera masina taaskäivitamisel blokeeruda.

- Vajutage lülilil asuvat punast nuppu (1).

Oksapurustaja elektrimootor lülitub välja ja pidurdub automaatselt.



Vigastusoht!

Arvestage sellega, et tööseadmed töötavad pärast elektrimootori väljalülitamist kuni täieliku seisumiseeni veel mõned sekundid.

10.7 Eelvaliku lüliti

Oksapurustitega GHE 355 ja GHE 375 tohib töödelda nii pehmet kui ka kõva materjali. Eelvaliku lüliti keeramisega saate valida sobiva purustamiseetodi.



14



Kui eelvaliku lüliti kasutatakse töö ajal või pärast väljalülitamist elektrimootori järeltöötamisajal (elektrimootor pole veel seiskunud), saab oksapurusti ohutusjuhustel alles 6 sekundilise viivitusaja möödudes taas sisse lülitada. (⇒ 10.5)



Alles pärast oksapurusti sisselülitamist kuvatakse töödeldavat purustatud materjali õigesti.

Seadistuse kontrollimine

- Lülitage oksapurusti sisse. (⇒ 10.5)
Näidule (1) ilmub kehtiv määratud purustatava materjali sümbol. (⇒ 8.6)

Seadistuse muutmise

- Lülitage oksapurusti välja ja oodake, kuni lõikeinstrument seiskub. (⇒ 10.6)
- Keerake eelvaliku lüliti (2) 180°.
- Lülitage oksapurusti uuesti sisse. (⇒ 10.5)
Näidule (1) ilmub kehtiv määratud purustatava materjali sümbol. (⇒ 8.6)

10.8 Purustamine

- Asetage oksapurusti tasasele ja kõvale aluspinnale, et ta seisaks kindlalt paigas.
- Tõmmake kätte töökindad, pange pähe kaitseprillid ja kõrvaklapid.

- Avage väljaviskeava luuk. (⇒ 7.3)
- Ühendage võrgujuhe oksapurustiga. (⇒ 10.2)
- Lülitage oksapurustaja sisse. (⇒ 10.5)
- Oodake, kuni oksapurustaja on saavutanud maksimaalse (tühijooksu) pöörlemiskiiruse.
- Kontrollige, kas töödeldav purustatud materjal (kõva või pehme purustatav materjal) vastab näidule ilmuva sümboliga. (⇒ 8.6)
- Kui näit ei sobi, muudke seadistust. (⇒ 10.7)
- Täitke oksapurustaja õigesti purustatava materjaliga. (⇒ 8.5)
- Lülitage oksapurustaja välja. (⇒ 10.6)

11. Hooldus



Vigastusoht!

Elektrimootori tahtmatu sisselülitamise vältimiseks tõmmake enne kõiki hooldus- ja puhastustöid kindlasti võrgujuhe välja.



Vigastusoht!

Töötage alati kinnastega. Ärge kunagi puudutage terasid enne, kui need seisma jäävad.



Kui teil puuduvad vajalikud teadmised või abivahendid, pöörduge alati müügiesindusse.

STIHL soovib lasta hooldustöid ja remonti teha ainult STIHLi müügiesinduses.

STIHL soovib kasutada STIHLi originaalvaruosi.

11.1 Seadme puhastamine

Hooldusvälp: pärast igakordset kasutamist

Puhastage seade põhjalikult pärast iga kasutuskorda. Hoolikas käsitsemine kaitseb seadet kahjude eest ja pikendab seadme kasutusiga.



Ärge suunake kunagi veejuga elektri- või sisepõlemismootori detailidele, tihenditele, laagritele ja

elektrikomponentidele (nt lülitid). Selle tagajärjeks on kulukas remont.



O.K.

Kui mustus ja oksamaterjali jäägid ei tule harja, niiske lapi või puitpulgaga lükates maha, soovib STIHL kasutada spetsiaalset

puhastusvahendit (nt firmalt STIHL).

Ärge kasutage agressiivseid puhastusvahendeid.

Puhastage lõiketerasid korrapäraselt.

Seadet tohib puhastada vaid joonisel näidatud asendis.

- Täitelehtri demonteerimine (⇒ 11.4)

Elektrimootori piisava jahutuse tagamiseks puhastage elektrimootori kattel asuv jahutusõhuava (sissevoolupilu) mustusest.

11.2 Teenindusintervallid

Oksapurustit soovatakse **kord aastas** müügiesindajal hooldada lasta.

STIHL soovib ettevõtte STIHL müügiesindust.

11.3 Täitelehtri paigaldamine



Vigastusohht!

Töötage alati tugevate kinnastega.



Veenduge enne täitelehtri paigaldamist, et lukustusseadis ei oleks lukustanud löikeinstrumenti.

- Riputage täitelehter (1) põhiseadme kinnituskonksu (2) külge ja kallutage ettepoole.
- Keerake kinnituspoldid (3) sisse ja kinni.



Kontrollige pärast paigaldamist visuaalselt, kas täitelehter on õigesti kinnitushaakidesse kinnitatud.

11.4 Täitelehtri demonteerimine



Vigastusohht!

Tõmmake enne kinnituspoltide avamist võrgupistik välja. Töötage alati tugevate kinnastega.

- Keerake kinnituspoldid (1) lahti ja välja.
- Kallutage täitelehter (2) tahapoole ja võtke küljest ära.

11.5 Terade komplekti teenindusintervallid

Hooldusvälp: enne iga kasutust

Kontrollige terade komplekti (mis koosneb löiketerast, purustusteraidest, tugiseibist, kinnitusrõngast ja poldist) kulumist, kinnitust, mõrasid või muid kahjustusi.

11.6 Terade demonteerimine



Vigastusohht!

Töötage alati kinnastega!



Ärge kunagi puudutage terasid enne, kui need seisma jäävad.

1 Lõiketera fikseerimine

- Täitelehtri demonteerimine. (⇒ 11.4)
- Keerake lõiketera (1) näidatud asendisse ja lükake lukustusseadis (2) kuni piirdeni üles.

2 Terade komplekti lahtivõtmine

- Keerake polt (3) paigaldamistöörüstiga (T) lahti ja täielikult välja.
- Eemaldage polt (3), tugiseib (4) ja kinnitusrõngas (5).

3 Tiiviktera eemaldamine

- Eemaldage tiiviktera (6), tiiviktera (7) ja tiiviktera (8).

4 Lõiketera eemaldamine

- Lükake lukustusseadis (2) tagasi.
- Tõstke lõiketera (1) üles.

11.7 Terade paigaldamine



Vigastusohht!

Töötage alati kinnastega!



Kontrollige enne terade komplekti paigaldamist visuaalselt, kas lõiketera ja kõik purustusteraid on korras ja et neil poleks sälke, pragusid või lahtimurtud tükke.



Puhastage enne terade komplekti paigaldamist seadme tera alust, lõiketera ja purustusterasid.



Lõiketeral, tükeldusteral ja kolmel tiivikteral on hambuline tera alus. See välistab tervikliku löikeinstrumendi vale paigaldamisel, kuna nuge saab terade alusele paigaldada ainult õiges asendis.

1 Teraketta pealepanemine

- Pange lõiketera (1) tera alusele. Jälgige seejuures tera aluse hambaid.

2 Terade komplekti kinnitamine

- Keerake lõiketera (1) näidatud asendisse ja lükake lukustusseadis (2) kuni piirdeni üles.

3 Paigaldage tiiviktera



Numbrid (3) tiivikterade sisekülgedel vastavad paigaldusjärjekorrale.

- Paigaldage tiiviktera (4), tiiviktera (5) ja tiiviktera (6).

4 Terade komplekti kinnitamine

- Pange kinnitusrõngas (7) peale ja kinnitage koos tugisebiga (8) ja poldiga (9).

- Keerake polt (9) paigaldamistööriga (T) kinni (45 - 50 Nm).
- Langetage lukustusseadis (2) taas alla.
- Monteerige täitelehter. (⇒ 11.3)

11.8 Terade kulumispiirid



Enne näidatud kulumispiiri saavutamist tuleb vastavad terad ümber pöörata või välja vahetada. STIHL soovib ettevõtte STIHL müügiesindust.

1 Terade ülevaade

- 1 tk kombitera (1)
- 3 tk tiivikterasid (2)
- 2 tk haardeterasid (3)
- Demonteerige terade komplekt. (⇒ 11.6)

2 Kombitera

- Asetage vastu kombitera serva (4) joonlaud (5). Kaugus (A) lõikeserva ja joonlaua vahel näitab kulumist.

Maksimaalne kulumispiir (A) kombiteral (1):

A = 5 mm

3 Tiiviktera



Mõõtmine ja kehtiv väärtus on kõigi kolme tiiviktera puhul sama.



Tiivikteral võib ebaühtlase kulumise tõttu esineda ebasümmeetrilist kulumist.

- Mõõtkte laiust kahes kuni kolmes mõõtmispunktis piki lõikeserva. Kasutage väikseimat väärtust.

Minimaalne tera laius (B)

Tiiviktera (2):

B = 40 mm

4 Haardetera



Mõõtmine ja kehtiv väärtus on mõlema haardetera puhul sama.



Haardeteral võib ebaühtlase kulumise tõttu esineda ebasümmeetrilist kulumist.

- Mõõtkte laiuseid kahes kuni kolmes mõõtmispunktis piki lõikeservasid. Kasutage väikseimat väärtust.

Minimaalsed teralaiused (C, D)

Haardetera (3):

C = 23 mm

D = 16 mm

11.9 Niitmisterade teritamine



Kõiki niitmisterasid peaks teritama vaid müügiesindus, kuna valesti teritatud terade (vale teritusnurk, vibratsioon ebaühtlaselt teritatud terade pärast jne) võib oksapurustaja tõhusus (purustatava materjali sissetõmbamine, terade vastupidavus jne) väheneda.

- Demonteerige terade komplekt. (⇒ 11.6)

Teritusnurk:

Kõikide purustusterade teritusnurgaks on **30°**.

Purustusterade teritamise juhend

Purustusterade teritamisel tuleb silmas pidada järgmist:

- Tera tuleb teritamisel jahutada, nt veega. Tera ei tohi siniseks värvuda, siis väheneb teravus.
- Tasakaalutuse tõttu tekkiva vibratsiooni vältimiseks teritage terad ühtlaselt.
- Enne paigaldamist kontrollige, et teradel poleks kahjustusi. Terad tuleb välja vahetada, kui on nähtavaid särke ja lõhesid või kui kulumispiir on saavutatud.
- Teritage terasid õige teritusnurga all.
- Teritage terasid vastu lõikesuunda.

11.10 Elektrimootor ja rattad

Elektrimootor ei vaja hooldust.

Rattalaagrid ei vaja hooldust.

11.11 Hoiulepanek ja talvepaus

Hoidke seadet kuivas, suletud ja tolmuvabas ruumis. Veenduge, et seadet hoitakse väljaspool laste tegevusulatust.

Hoidke seadet ainult töökorras olekus.

Kõik mutrid, poldid ja kruvid peavad olema tugevalt kinni keeratud, vahetage seadmel loetamatud ohu- ja hoiatussildid välja, kontrollige kogu seadet, et ei esineks kulumisi või kahjustusi. Vahetage kulunud või kahjustatud osad välja.

Seadmel esineda võivad tõrked tuleb kõrvaldada enne hoiulepanekut.

Seadme pikemaks ajaks seismapanemisel (talvepaus) tuleb arvestada järgmisi punkte.

- Puhastage hoolikalt seadme kõik välimised osad.

- Määrige kõiki liikuvaid osi korralikult õli või määrdeainega.

12. Transport



Vigastusohht!

Enne transportimist lugege hoolikalt peatükki „Ohutusnõuded”, eriti aga peatükki „Seadme transport”, ja tegutsege vastavalt. (⇒ 4.4)

Transportige oksapurustajat ainult koos monteeritud täitelehtriga. Enne seadme tõstmist tuleb arvestada peatükis „Tehnilised andmed” antud massiga. (⇒ 17.)

12.1 Oksapurusti tõmbamine või lükkamine



- Hoidke oksapurustit leetri ülemisest osast (1) ja kallutage tahapoole.
- Oksapurustit võib aeglaselt (kõndimise tempos) tõmmata või lükata.

12.2 Oksapurusti tõstmine või kandmine



Seadme tõstmiseks või kandmiseks on alati vaja 2 inimest.

Kandke sobivat kaitseriietust, mis katab küünarvarred ja ülakeha täielikult.

- 1. isik: Haarake kinni oksapurusti leetri ülemise osa käepidemetest (1).
- 2. isik: Haarake kinni oksapurusti väljaviskepikenduse liistust (2).
- Tõstke oksapurusti korranga üles.

12.3 Transportige oksapurustit laadimisel



- Kinnitage seade sobivate kinnitusvahenditega, et see ei saaks libisema hakata. Kinnitage rattajala (1) või täitelehtri (2) ümber trossid või kinnitusrihmad.

13. Kulumise minimeerimine ja kahjude vältimine

Olulised juhised tootegrupi tehniliseks korrashoiuks ja hoolduseks

Elektriline oksapurusti (STIHL GHE)

Ettevõtte STIHL välistab igasuguse vastutuse materiaalsete kahjude ja inimeste vigastuste eest, mis on tekkinud selles kasutusjuhendis toodud juhiste eiramise tõttu, eriti neid, mis puudutavad ohutust, kasutamist ja hooldust, või mis on tekkinud mittelubatud detailide või varuosade kasutamise tõttu.

Palun järgige kindlasti järgmisi olulisi juhiseid, et vältida STIHLi seadme kahjustusi ja liigset kulumist:

1. Kuluosad

Mõni STIHLi seadme osa kulub ka sihipärasel kasutamisel ning need tuleb kasutamise viisi ja kestuse järgi õigel ajal välja vahetada.

Nende hulka kuuluvad muuhulgas:

- tera
- teraketas

2. Selle kasutusjuhendi nõuete järgimine

STIHLi seadet tuleb kasutada, hooldada ja hoiustada hoolikalt, nagu on kirjeldatud selles kasutusjuhendis. Kõigi kahjude

eest, mis tulenevad ohutus-, käsitsemis- ja hooldusjuhiste eiramisest, vastutab kasutaja ise.

See kehtib eriti:

- ebapiisavalt dimensioonitud toite (ristlõike) kohta,
- vale elektriühenduse (pinge) kohta;
- ettevõtte STIHL poolt mittelubatud muudatuste tegemisel tootele,
- instrumentide või tarvikute kasutamise kohta, mis ei ole seadme jaoks lubatud või sellele sobivad või on madala kvaliteediga,
- toote mittesihipärase kasutamise korral,
- toote kasutamisel spordiüritustel või võistlustel,
- defektsete komponentidega toote edasikasutamisel tekkinud kahjude korral.

3. Hooldustööd

Kõiki peatükis „Hooldus” nimetatud töid tuleb teha regulaarselt.

Kui kasutaja ise ei saa neid hooldustöid teha, tuleb lasta need müügiesinduses teha.

STIHL soovib lasta hooldustöid ja remonti teha ainult STIHLi müügiesinduses.

STIHLi müügiesinduste töötajaid koolitatakse regulaarselt ja nende käsutuses on tehniline teave.

Kui need tööd tegemata jäetakse, võivad tekkida kahjud, mille eest vastutab kasutaja.

Nende hulka kuuluvad:

- elektrimootori kahjustused jahutussüsteemi (sissevoolupilude, jahutusribide, ventilaatori) ebapiisava puhastamise tõttu;
- korrosiooni tõttu tekkinud ja muud valest hoidmisest tekkinud kahjustused;
- seadme kahjustused madala kvaliteediga varuosade kasutamise tõttu;
- kahjustused hilinenud või ebapiisava hoolduse tõttu või kahjustused hooldus- või remonttööde tõttu, mida ei tehtud müügiesinduse töökodades.

14. Tavalised varuosad

Lõiketerade komplekt

6011 700 5100

Kombitera

6011 702 5100

Tiiviktera 1

6011 702 0300

Tiiviktera 2

6011 702 0310

Tiiviktera 3

6011 702 0320

Haardeterade komplekt

6011 007 1000

15. Keskkonnakaitse



Purustatud oksad ei ole prügi, need tuleb kompostiks teha.

Pakendid, seade ja tarvikud on valmistatud taaskasutatavatest materjalidest ning tuleb vastavalt jäätmekäitlusse suunata.

Materjalijääkide keskkonnateadlik käitlemine soodustab korduvkasutusega materjalide taaskasutamist. Sellepärast tuleb seade pärast tavapärase kasutusaja lõppu viia korduvkasutusega materjalide kogumiskohta.

15.1 Jäätmekäitlus

Tehke masin enne jäätmekäitluse andmist kasutuskõlbatuks.

Eemaldage selleks eriti just elektrimootori võrgujuhe/ühendusjuhe.

Terad võivad vigastada!

Ärge jätke kunagi ka oma aja äraelanud oksapurustajat järelevalveta. Tagage, et seadet ja eriti terasid hoitakse väljaspool laste tegevusulatust.

16. EL-i vastavusdeklaratsioon

16.1 Oksapurusti STIHL GHE 355.0, GHE 375.0

STIHL Tirol GmbH
Hans Peter Stihl-Straße 5
6336 Langkampfen
Austria

deklareerib ainuvastutajana, et

- mudelivariant: elektriline oksapurusti
- kaubamärk: STIHL
- tüüp: GHE 355.0, GHE 375.0
- seerianumber: 6011

vastab direktiivide 2000/14/EC, 2006/42/EC, 2014/30/EU ja 2011/65/EU asjakohastele sätetele ning on välja töötatud ja toodetud kooskõlas järgmist standardite tootmiskuupäeval kehtivate versioonidega: EN 50434, EN 60335-1, EN 55014-1, EN 55014-2, EN 61000-3-2 ja EN 61000-3-3 (kui on rakendatavad).

Asjaomase nimetatud asutuse nimi ja aadress:
TÜV Rheinland LGA Products GmbH
Tillystraße 2
D-90431 Nürnberg

Mõõdetud ja garanteeritud mürataseme tuvastamiseks lähtuti direktiivi 2000/14/EC V lisast.

- Mõõdetud müratase: 97,4 dB(A)
- Tagatud müratase: 100 dB(A)

Tehnilist dokumentatsiooni hoitakse ettevõtte STIHL Tirol GmbH tootelubade osakonnas.

Valmistusaasta ja masinanumbri leiate oksapurustilt.

Langkampfen, 02.11.2020

STIHL Tirol GmbH

Volitatud isik:

Matthias Fleischer, uurimis- ja arendusosakonna juhataja

Volitatud isik:



Sven Zimmermann, kvaliteediosakonna juhataja

17. Tehnilised andmed

GHE 355.0 / GHE 375.0:

Seerianumber	6011
Sagedus	50 Hz
Kaitseklass	I
Kaitseliik	veepritsmete eest kaitstud (IPX4)
Tööviis	P40
	40 s
	koormusaeg
	60 s
	tühikäigu aeg
Lõikeinstrumendi ajam	püsiv
Direktiivi 2000/14/EC kohaselt.	
Garanteeritud müratase $L_{WA,d}$	100 dB(A)
Ratta \emptyset	250 mm
P/L/K	122/50/141

GHE 355.0:

Mootor, liik	elektrimootor (~)
Tootja	ATB
Tüüp	BSRBF 0,75/2-C
Pinge	230 V~
Koormusvõimsus	2500 W
	2000 W (GB)
	2000 W (CH)
Kaitse*	16 A
	10 A (CH)
Oksa maksimaalne läbimõõt	35 mm
Elektrimootori nimikiirus	2750 p/min
Direktiivi 2006/42/EC kohaselt.	
Mürarõhutase töökohal L_{pA}	94 dB(A)
Ebastabiilsus K_{pA}	3 dB(A)
Kaal	30 kg
	29 kg (CH)
	32 kg (GB)

GHE 375.0:

Mootor, liik	elektrimootor (~3)
Tootja	ATB
Tüüp	BSRF 0,75/2-C
Pinge	400 V~
Koormusvõimsus	3000 W
Kaitse*	10 A
Oksa maksimaalne läbimõõt	40 mm
Elektrimootori nimikiirus	2810 p/min
Direktiivi 2006/42/EC kohaselt.	
Mürarõhutase töökohal L_{pA}	95 dB(A)
Ebastabiilsus K_{pA}	3 dB(A)
Kaal	31 kg

* Tähelepanu!

Võrgukaitsme korral alla 16 A võib masina käivitamisel või suure koormuse korral võrgukaitses tihti rakenduda.

17.1 REACH

REACH tähistab EÜ korraldust kemikaalide registreerimiseks, hindamiseks ja tooteloa saamiseks.

REACHi määrusele (EÜ) nr 1907/2006 vastavuse teave on toodud aadressil www.stihl.com/reach.

18. Tõrkeotsing

✘ Vajaduse korral pöörduge müügiesindusse, STIHL soovib STIHLi müügiesindust.

Rike.

Elektrimootor ei käivitu

Võimalik põhjus.

- Elektrimootori kaitse on aktiveerunud.
- Puudub võrgupinge.
- Ühendusjuhe/pistik või pistiku ühenduslüli või lüliti on katki.
- Ühendkuningriigi tüüpi pistiku kaitse on vigane (puudutab ainult Ühendkuningriigi turu seadmeid).
- Täitelehter ei ole nõuetekohaselt suletud — kaitselüliti töötab (turvalukustus).
- Lõiketera on blokeeritud.
- Lukustusseadis ei ole tagasi lükatud.

Abinõu.

- Laske seadmel jahtuda (⇒ 8.8), (⇒ 10.7)
- kontrollige võrgujuhet ja kaitseseadiseid ✂ (⇒ 10.1)
- kontrollige kaableid, pistikuid, liitmikke või lüliteid, vajadusel laske need elektrikul välja vahetada ✂ (⇒ 10.1)
- Vahetage kaitse ✂ (⇒ 10.1)
- sulgege täitelehter nõuetekohaselt ja keerake kinni (⇒ 11.3)
- Demonteerige täitelehter ja eemaldage peenestusjäädid korpusest (tähelepanu: tõmmake võrgujuhe välja) (⇒ 11.4)
- Lükake lukustusseadis tagasi (⇒ 11.7).

Rike.

Töövõimsus on vähenenud.

Võimalik põhjus.

- nürid terad
- Valesti teritatud terad.
- Liiga pikk võrgujuhe.

- Köver teraketas.

Abinõu.

- Vahetage purustusterad välja või teritage ✂ (⇒ 11.9), (⇒ 11.8)
- Teritage terasid õigesti ✂ (⇒ 11.9)
- Kasutage lühemat võrgujuhet (⇒ 10.1)
- Kontrollige lõiketera visuaalselt ✂

Rike.

Oksamaterjali ei tõmmata sisse

Võimalik põhjus.

- Lõiketera vale pöörlemissuund
- Nürid või valesti teritatud terad

Abinõu.

- Lõiketera pöörlemissuuna muutmine (⇒ 10.7)
- Teritage kombiterasid ja arvestage seejuures täpselt õige teritusnurgaga ✂ (⇒ 11.9)

Rike.

Täitelehterit ei saa paigaldada.

Võimalik põhjus.

- Lukustusseadis ei ole tagasi lükatud.

Abinõu.

- Lükake lukustusseadis tagasi (⇒ 11.7).

19. Teenindusplaan

19.1 Üleandmise kinnitus

Mudel: _____

Seerianumber:

□	□	□	□	□	□	□	□	□	□
---	---	---	---	---	---	---	---	---	---

Kuupäev: □ □ □ □ □ □ □ □ □ □

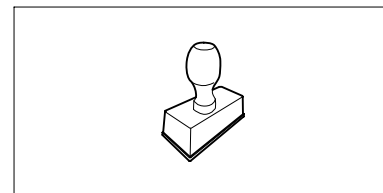

Järgmine teenindus

Kuupäev: □ □ □ □ □ □ □ □ □ □

19.2 Teeninduse kinnitus

Andke hooldustööde korral see kasutusjuhend STIHLi müügiesindusele.

Seal lisatakse vastavatesse ettenähtud kohtadesse kinnitus teenindustööde teostamise kohta.

 Teeninduse teostamise kuupäev

 Järgmise teeninduse kuupäev

Қымбатты сатып алушылар,

STIHL таңдағаныңыз үшін қуаныштымыз. Біз өзіміздің жоғары сапалы өнімдерімізді клиенттеріміздің қажеттіліктеріне сәйкес әзірлейміз және өндіреміз. Тіпті төтенше жүктемелердің өзінде жоғары дәрежелі сенімділікке ие өнімдер осылай жасалады.

STIHL фирмасы да қызмет көрсетудегі жоғары сапаны жақтайды. Біздің мамандандырылған дилерлеріміз білікті кеңес береді және оқытады, сондай-ақ жан-жақты техникалық қолдау көрсетеді.

Сеніміңіз үшін Сізге алғыс білдіреміз және STIHL өнімдерінен көп ләззат алуыңызды тілейміз.



Dr. Nikolas Stihl

МАҢЫЗДЫ! ҚОЛДАНУДЫҢ АЛДЫНДА ОҚЫП ШЫҒЫҢЫЗ ЖӘНЕ САҚТАП ҚОЙЫҢЫЗ.

1. Мазмұны

Аталмыш пайдалану жөніндегі нұсқаулық жайында	524
Жалпы ақпарат	524
Пайдалану жөніндегі осы нұсқаулықты қалай қолдану керек	524
Түрлі елдерге арналған нұсқалар	525
Құрылғылардың сипаты	525
Қауіпсіздік шаралары	525
Жалпы ережелер	525
Ескерту! Электр тогына соғылу қаупі!	526
Киім және әбзел	527
Құрылғыны тасымалдау	527
Жұмысты бастамас бұрын	527
Жұмыс уақытында	528
Техникалық қызмет көрсету және жөндеу	530
Ұзақ мерзім бойы сақтау	531
Пайдаға асыру	531
Таңбалардың сипаттамасы	531
Жеткізілім жиынтығы	532
Қолданысқа дайындау	532
Дөңгелек білігін және дөңгелектерді орнату	532
Қозғалғыш бөлімін және лақтырманың астаушасын орнату	532
Лақтырманың қақпағын ашу және жабу	533
Шұңғыманың жоғарғы бөлігін орнату	533
Жұмыс нұсқаулары	533
Қандай материалды өңдеуге болады?	533
Қандай материалды өңдеуге болмайды?	533
Бұтақшаның ең жоғарғы диаметрі	533
Пайдаланушының жұмыс аймағы	533
Бақша ұсақтағышын дұрыс толтыру	534
Көрсеткіш	534
Құрылғының дұрыс жүк-салмағы	534
Шамадан артық тиеуден қорғау	534
Егер кескіш бөлік бақ ұсақтағыштарын бұғаттаса	534
Сақтандырғыш құрылғылар	534
Электр моторының қайтадан іске қосылуының бірлігі	534
Сақтандырғыш бұғаттау аспабы	534
Электр қозғалтқыштың тежегіші	535
Қорғайтын жабын	535
Қолданысқа енгізу	535
Бақша ұсақтағышын қуат көзіне жалғау	535
Желі сымын жалғау	535
Желілік сымды бағыттау	536
Шоғырсым ұзындығын шектегіш	536
Бақша ұсақтағышын қосу	536
Бақша ұсақтағышын сөндіру	536
Алдын ала таңдау ажыратқышы	537
Ұсақтау	537
Техникалық қызмет көрсету	537
Құрылғыны тазалау	537
Қызмет көрсету аралығы	537
Тиеу шұңғымасын орнату	538
Тиеу шұңғымасын бөлшектеу	538
Пышақтар жинағына қызмет көрсету арасындағы аралық	538
Пышақтар жинағын бөлшектеу	538
Пышақтар жинағын орнату	538
Пышақ тозуының шегі	539

Ұсақтағыш пышағын өткірлеу	539
Электр қозғалтқышы және доңғалақ	540
Сақтау және қысқы үзіліс	540
Тасымалдау	540
Бақша ұсақтағышын тарту немесе итеру	540
Бақша ұсақтағышын көтеру немесе тасу	540
Бақша ұсақтағышының тік күйінде орнын ауыстыру	540
Тозу дәрежесін барынша азайту және зақымдардан қорғау	540
Басқа да қосалқы бөлшектер	541
Қоршаған ортаны қорғау	541
Көдеге жарату	542
ЕО талаптарына сәйкестік туралы декларация	542
STIHL GHE 355.0, GHE 375.0 бақша ұсақтағышы	542
Сәйкестік белгісі	542
Белгіленген қолданыс кезеңі	542
STIHL штаб-пәтері	543
STIHL еншілес кәсіпорындары	543
STIHL өкілдіктері	543
STIHL импорттаушылары	543
Техникалық деректер	544
REACH	544
Ақаулықтарды іздеу	545
Техникалық қызмет көрсету жоспары	545
Берілісті растау	545
Қызмет көрсетуді растау	545

2. Аталмыш пайдалану жөніндегі нұсқаулық жайында

2.1 Жалпы ақпарат

Осы пайдалану жөніндегі нұсқаулық ЕО 2006/42/ЕС директивасына сәйкес келетін өндірушінің **пайдалану жөніндегі түпнұсқалы нұсқаулығы** болып табылады.

STIHL компаниясы өз өнімдерінің таңдауын жетілдіру бағытында үздіксіз жұмыс атқаруда; сондықтан біз өз өнімдеріміздің түріне, өндіру технологиясы мен жабдықталуына өзгеріс енгізуге құқылымыз.

Осы себеппен осы шығарылымдағы мәліметтер мен суреттер жөнінде шағымдар қабылданбайды.

Осы пайдалану жөніндегі нұсқаулықта кейбір елдерде қолжетімді болмайтын үлгілер сипатталған.

Осы пайдалану жөніндегі нұсқаулық заңды түрде қорғалған. Барлық құқықтары, әсіресе жаңғырту, аудару және электрондық жүйелермен өңдеуге құқықтар қорғалған.

2.2 Пайдалану жөніндегі осы нұсқаулықты қалай қолдану керек

Суреттер мен мәтіндер, жұмыстың белгілі бір сатыларын сипаттайды.

Көгалшапқыштағы барлық нышандар, пайдалану жөніндегі осы нұсқаулықта түсіндіріледі.

Көз тігу бағыты:

Пайдалану жөніндегі нұсқаулықта «**солға**» және «**оңға**» көз тігу сөздерін қолданған кезде: пайдаланушы аспаппен тұр (жұмыс күйі).

Бөлімдердің нұсқаулары:

Толығырақ ақпаратты табуға болатын бөлімдер мен бөліктер көрсеткішпен белгіленген. Бөлім нұсқауларының мысалы: (⇒ 4.)

Мәтін үзінділерінің белгіленуі:

Бөлек нұсқаулар келесідей белгіленуі мүмкін.

Пайдаланушының орындалатын операцияларының бірізділігі:

- Бұрауыштың көмегімен және тұтқышты (2) қолдана отырып, бұранданы (1) бұрап алыңыз ...

Жалпы тізімдері:

- Спорттық іс-шаралар мен сайыстарды өткізген кезде өнімді қолдану

Аса маңызды мәтіннің бөліктері:

Оқырманның назарын аудару үшін, пайдалану жөніндегі нұсқаулықтағы мәтіннің ең маңызды үзінділері келесі таңбалармен белгіленеді.



Қауіп-қатер!

Ауыр жарақат пен зақым алу қаупі бар. Белгілі бір әрекеттері белгіленген немесе рұқсат етілмеген.



Ескерту!

Жарақат алу қаупі бар. Жарақаттан аман сақтап қалатын тәсіл көрсетілген.



Абай болыңыз!

Белгілі бір әрекеттердің салдарынан жеңіл жарақаттар келтіріліп, жабдық сынуы мүмкін.



Нұсқау

Оператордың ықтимал қателіктерін болдырмау мақсатымен жабдықты қолдану жөніндегі ұсыныстар.

Суретке сілтемелер:

Құрылғыны пайдалануды көрсететін суреттер Пайдалану жөніндегі нұсқаулықтың басында келтірілген.

Фотокамера белгісі Пайдалану жөніндегі нұсқаулықта келтірілген мәтінге сәйкес суретті нұсқайды.



2.3 Түрлі елдерге арналған нұсқалар

STIHL компаниясы қолданылатын еліне байланысты құрылғыны ашалар мен ажыратқыштардың көптеген түрлерімен жабдықтайды.

Суреттерде Еуропа үшін жасалғандары көрсетілген, құрылғыны басқа ашамен қосу дәл осылай жүзеге асырылады.

3. Құрылғылардың сипаты



- 1 Негізгі құрылғы
- 2 Шұңғыманың төменгі бөлігі
- 3 Тіреуіш тұтқа
- 4 Шұңғыманың жоғарғы бөлігі
- 5 Бұрандалы тығындар
- 6 Лақтырманың астаушасы
- 7 Құбыр тірегі
- 8 Дөңгелек
- 9 Ажыратқыш
- 10 Шоғырсым ұзындығын шектегіш
- 11 Желілік штекер GHE 355
- 12 Желілік штекер GHE 375
- 13 Машина нөмірі жазылған төлқұжат

4. Қауіпсіздік шаралары

4.1 Жалпы ережелер



Аспаппен жұмыс істегенде қауіпсіздік техникасын қатаң ұстаныңыз.



Алғаш рет қолданар алдында пайдалану жөніндегі осы нұсқаулықты толығымен оқыңыз керек. Пайдалану жөніндегі нұсқаулықты тағы да қолдану мақсатында сақтап қойыңыз.

Қауіпсіздік мақсатында мына қауіпсіздік шараларын ұстанған жөн және де нұсқаулықта ескерілмеген басқа да ережелерді ұстану керек. Құрылғыны үнемі ақылмен және жауапкершілікпен

пайдаланыңыз және де пайдаланушы басқа тұлғаларға зақым тигізгені үшін және мүлікті бүлдіргені үшін жауапты екенін ұмытпаңыз.

Басқару элементтерімен және құрылғыны пайдалану ережелерімен танысып шығыңыз.

Құрылғыны тек пайдалану жөніндегі нұсқаулықты оқыған және құрылғыны пайдалана алатын тұлғаларға ғана пайдалануға болады. Алғаш рет қолданысқа енгізер алдында пайдаланушы тәжірибелі маманға жүгінуі керек. Сатушы немесе басқа маман пайдаланушыға құрылғыны қауіпсіз жолмен пайдалану ережелерін түсіндіруі тиіс.

Нұсқау берген кезде пайдаланушыға құрылғымен жұмыс істеген кезде барынша абай болып, зейін қоя отырып жұмыс істеу керек екенін түсіндірген жөн.

Осы құрылғыны мұқият пайдаланған кезде де әрдайым қалдық тәуекелдер пайда болуы мүмкін.



Тұншығудан өлім қаупі бар!

Орауыш материалмен ойнағаннан балаларға тұншығу қаупі төнуі мүмкін. Орауыш материалды балалардан алшақ ұстаныңыз.

Құрылғыны барлық құралдарымен тек осы үлгімен таныс және онымен жұмыс істей алатын тұлғаларға ғана беруге рұқсат етіледі. Пайдалану жөніндегі нұсқаулық құрылғының ажырамас бөлігі болып табылады және жаңа пайдаланушыға құрылғымен бірге берілуге тиіс.

Құрылғымен жұмыс істеу және пайдалану үшін пайдаланушының физикалық, сезіну және ойлау қабілетін қамтамасыз ету. Егер пайдаланушы физикалық, сезіну немесе ойлау жағынан шектеулі болса, ол құрылғымен тек қадағалауда немесе жауапты тұлғаның нұсқаулары бойынша ғана жұмыс істей алады.

Пайдаланушының кәмелетке толғанына немесе ұлттық ережелерге сәйкес кәсібі бойынша қадағалауда оқытылғанына көз жеткізіңіз.

Құрылғымен тек физикалық және психологиялық жағдайы жақсы болғанда ғана жұмыс істеу керек. Денсаулығыңыз нашар болған жағдайда ұсақтағышпен жұмыс істеуге рұқсат алу үшін дәрігерге жолығыңыз. Қимылығыңызды нашарлататын дәрілердің немесе алкоголь ішімдіктерінің әсері барда құрылғымен жұмыс істеуге тыйым салынады.

Құрылғы тұрмыстық мақсаттарға арналған.

Назар аударыңыз – жазатайым оқиғаның қаупі бар!

STIHL бақша ұсақтағышы кесілген бұтақшалар мен өсімдіктердің қалдықтарын ұсақтауға арналған. Оны басқа мақсатпен қолдануға болмайды, себебі бұл адам үшін қауіпті және жабдық үшін зиянды болуы мүмкін.

Бақша ұсақтағышын келесі мақсаттарға пайдалануға тыйым салынған (толық емес тізім):

- басқа материалдар (мысалы, шыны, металл) үшін;
- пайдалану жөніндегі нұсқаулықта көрсетілмеген жұмыстарды орындау үшін;

- азық-түлік дайындау үшін (мысалы, мұзды ұсақтау, мезғаға іріктеу).

Қауіпсіздік мақсатында STIHL компаниясы рұқсат еткен керек-жарақтардың дұрыс орнатылымынан басқа, құрылғы құрылымына кез келген өзгерістер енгізуге тыйым салынады, сонымен қатар, мұндай әрекеттер кепілдіктің жойылуына әкеледі. Рұқсат етілген керек-жарақтар туралы мәліметтерді STIHL делдалынан біліп алуға болады.

Сонымен қатар, іштен жанатын қозғалтқыш пен электр қозғалтқыштың айналу жиілігіне немесе қуаттылығына әсер ететін құрылғыны қолмен қозғалтуға тыйым салынған.

Құрылғыны зат, жануарлар мен адамдарды, әсіресе балаларды тасымалдау үшін пайдалануға тыйым салынады.

Қоғамдық орындар, парктер, спорт алаңшаларында, жолда, ауыл және орман шаруашылығында пайдаланған кезде өте сақ болу қажет.

Құрылғыны тегіс жерге қойылғанда және ол өздігінен аунап кетпейтін болған жағдайда ғана жіберіңіз.

4.2 Ескерту! Электр тогына соғылу қаупі!



Назар аударыңыз! Электр тогына соғылу қаупі!

Қауіпсіздік мақсатында желі сымының, желілік штекерге ажыратқыштар мен қосатын сымға ерекше назар аударыңыз. Ток соғу қаупінің алдын алу үшін, зақымданған шоғырсымдарды, ұяларды, айырлар мен нұсқалған қосу сымдарын пайдалануға тыйым салынады.



Сол себепті зақым белгілеріне (сынғыштық) қосу сымдарын тұрақты тексеріп тұру қажет.

Желілік сым жазылған құрылғыны ғана қолданысқа енгізіңіз.

Кабель барабанын пайдаланған кезде, оны пайдалану алдында толықтай жазу керек.

Зақымдалған ұзартқыш кабельді пайдалануға тыйым салынады. Зақымдалған ұзартқыш кабельді жаңасына ауыстыру керек, ұзартқыш кабельді жөндеуге тыйым салынады.

Егер желілік сым немесе ұзартқыш кабель жұмыс барысында зақымдалса, желілік сымды немесе ұзартқыш кабельді бірден ток көзінен ажыратыңыз. Ешқашан зақымдалған желілік сымға не ұзартқыш кабельге тимеңіз.

Құрылғыны сымдары зақымданған немесе тозған болса пайдалануға болмайды. Қосатын сымда зақым келу мен тозу белгілерінің болмауына ерекше назар аударып тексеріңіз.

Электр сымдарын жөндеу мен айырбастауды тек арнай оқытылған қызметкерлер ғана жүзеге асыру керек.

Электр тогына соғылу қаупі!

Зақымданған сымды желілік қорек көзіне қосуға тыйым салынады, оны тек электр желісінен ажыратылғаннан кейін ғана ұстауға болады.

Кескіш блоктарға (пышақтарға) тек аспап сөніп тұрғанда ған қол тигізуге болады.

Электр желісі сәйкес сақтандырғыштармен қорғалуын үнемі қадағалап отырыңыз.



Жаңбыр жауып тұрғанда немесе ылғалды ортада жұмыс істеуге тыйым салынады.

Ашық аспан астында жұмыс істеген кезде тек құрылғыға келетін (⇨ 10.), су өткізбейтін ұзартқыш шоғырсымды қолданыңыз.

Электр қуатының сымын ашаны розеткадан алып тастау арқылы сөндіріңіз. Электр сымын тартуға тыйым салынады.

Құрылғыны жаңбырдың астында қалдырмаңыз.

Егер құрылғы генератор агрегатына қосылса, токтың ауытқуына орай оның зақымданбауын қарап отырыңыз.

Құрылғыны максималды ажырату тогы 30 мА балқымалы сақтандырғышпен қорғалған электр қуатының көзіне жалғап қосуға болады. Қосымша мәліметтерді электрмонтаждаушыдан алуға болады.

4.3 Киім және әбзел



Құрылғымен жұмыс істеу үшін табаны сырғанамайтын жабық аяқ киім киіңіз. Жалаң аяқ немесе сандалдармен жұмыс істеуге тыйым салынған.



Жұмыс барысында, қызмет көрсеткен кезде және құрылғыны тасымалдағанда үнемі мықты қолқап кию керек.



Жұмыс істеген кезде қорғаныс көзілдірігін және есту мүшелерін қорғау құралдарын киіңіз. Оларды жұмыс атқарған уақыт бойы киіңіз.



Құрылғымен жұмыс істеген кезде денеге жабысып тұратын сәйкес киім киіңіз, мысалы, жұмыс халатының орнына комбинезон. Ұсақтағышпен жұмыс істегенде шәлі тарту, галстук, әшекейлер тағуға, бос жіберілген ленталар мен басқа да сыртқа шығып тұратын киім элементтерін киюге тыйым салынады.

Аспаппен жұмыс істегенде, және де оған қызмет көрсеткенде ұзын шаштарды байлап, бас киім (жаулық, кепка және т.б.) астына жасыру қажет.

4.4 Құрылғыны тасымалдау

Өткір жүздерден және ыстық бөлшектерден зақымданбау үшін үнемі қолғаппен жұмыс істеу керек.

Электр қозғалтқышы қосулы тұрған құрылғыны тасымалдамаңыз. Тасымалдар алдында электр қозғалтқышты сөндіріңіз, пышақтың

тоқтауын күтіңіз және тұтандыру білтесінің түйіспелі ұштығын суырып алыңыз.

Құрылғыны тек оның электр қозғалтқышы суығаннан кейін ғана тасуға болады.

Құрылғыны тек тиісті түрде орнатылған суарма шұңғымамен ғана тасымалдаңыз.

Бос жатқан пышақтар арқылы, дене зақымдарының келтірілу қаупі бар!

Әсіресе еңкейту кезінде құрылғының салмағын ескеріңіз.

Сай келетін жүктеу механизмдерін (жүктеу тұғырнамаларын, жүк көтергіш қондырғыларды) пайдаланыңыз.

Пайдалану жөніндегі нұсқаулықта көрсетілген орындарды пайдалана отырып, ұсақтағышты сәйкес келетін құралдармен (баулармен, қайыстармен және т.б.) бекіту керек. (⇨ 12.3)

Құрылғыны тек жүріс жылдамдығымен тартуға немесе тасуға болады. Сүйретпеңіз!

Құрылғыны тасымалдау кезінде, атап айтсақ, жүктеу тұғырнамаларында жүктің және тасымалданатын заттың қауіпсіздігіне қатысты жергілікті заңдардың талаптарын орындау қажет.

4.5 Жұмысты бастамас бұрын

Құрылғыны пайдалану жөніндегі нұсқаулықты оқып шыққан адамдар ғана пайдаланатынына көз жеткізіңіз.

ІЖҚ мен электр қозғалтқышпен жабдықталған бақ аспаптарын пайдалану ережелерін сақтаңыз.

Құрылғыны пайдаланар алдында ақауларды жойып, барлық тозған және зақым келген бөлшектерді алмастыру керек. Құрылғыдағы анық емес немесе зақымдалған қауіп және ескерту белгілерін жаңартыңыз. STiHL делдалыңызда қосалқы жапсырмалар мен барлық басқа қосалқы бөліктер бар.

Қосар алдында көз жеткізіңіз,

- құрылғы жұмысқа жарамды күйде екендігіне. Бұл қаптамалар мен сақтандырғыш құрылғылардың орнатылу керектігін және мінсіз күйде екендігін білдіреді.
- электр қуатына қосу, нұсқаулыққа сәйкес келетін қуат көзі розеткасын пайдалану арқылы жүзеге асырылатындығына.
- қорек ағытпасының оқшаулағышы және ұзартқыш, штекер және розетка жұмысқа жарамды күйде екендігіне.
- құрылғының толықтай (электр қозғалтқышының корпусы, қорғаныш жабдықтар, бекіткіш бөлшектер, кескіш біліктер, дискілі пышақтар және т.б.) еш зақымдарының және тозу белгілерінің жоқ екендігіне.
- құрылғыда ұсақ-түйек қоқыстардың жоқ екендігіне және суарма шұңғымасының бос екендігіне.
- барлық бұрандалар, сақиналар және бекіткіш бөлшектер тиісті түрде орнатылып, тартылғандығына. Босап кеткен бұрандалар мен сақиналарды бастау алдында тартып бұрау қажет (созылудың айналу мезетін қадағалау арқылы).

Құрылғыны тек ашық аспан астында, қабырға мен басқа да қозғалмайтын объектілерден алшақ жерде пайдаланыңыз, жарақат алу қаупін

және мүлкті зақымдау қаупін төмендету үшін (пайдаланушы үшін жеткіліксіз жұмыс аймағы, шыны сындыру, автокөлікті сызып алу және т.б.).

Құрылғы тегіс әрі жатық қабатты орнықты тұруы керек.

Құрылғыны тастар мен қиыршық тастарға орнатып пайдалануға тыйым салынған, ұшқындайтын материалдан жарақат алуы мүмкін.

Әр ретте бастаған кезде құрылғы тиісті түрде жабылғандығына көз жеткізіңіз. (⇒ 11.3)

Қауіпті жағдайда тез әрекет етуге арналған ажыратқыштардың орналасқан жерін есте сақтаңыз.

Суарма шұңғыманың, шашырандыдан қорғайтын панельдері бүтін болуы тиіс және суарма тесікті толықтай жауып тұруы тиіс, зақымданған шашыратқышты айырбастау керек.

Жарақат алу қаупі бар!

Құрылғыны тек дұрыс жиналған күйде ғана пайдалануға болады. Құрылғыда бөлшектер (мысалы, дөңгелектер) жоқ болса, белгіленген қауіпсіз қашықтық сақталып тұрмайды, сонымен қатар, құрылғының тұрақтылығы азаюы мүмкін.

Іске қосу алдында тиісті қашықтықты бақылап тексеріңіз!

«Дұрыс жинау» деген сөздің мағынасына тек құрылғыда барлық бөлшектердің орнатылуы деп қана түсінуге болмайды, сонымен қатар келесі әрекеттерді жасау:

- Шұңғыманың жоғарғы бөлігі төменгісіне орнатылған,

- тиеу шұңғымасы негізгі құрылғыға орнатылған және екі бұрандалы тығын да тартылған,
- Дөңгелек тірегі орнатылған,
- екі дөңгелегі де орнатылған,
- Барлық қорғаушы құралдар (лақтырманың астаушасы, шашырандыдан қорғайтын панельдер және т.б.) орнатылған және жұмысқа жарамды,
- шапқыш бөлік (дискілі пышақ) орнатылған,
- барлық пышақтар дұрыс орнатылған.

Құралдағы орнатылған алмастырып-қосқыштар мен сақтандырғыш құрылғыларды алуға немесе қайта қосуға болмайды.

Зақымдар мен майысқан жерлерінің бар-жоғын тексеру арқылы дискілі пышақты тексеріңіз және қажет болғанда ауыстырыңыз.

4.6 Жұмыс уақытында

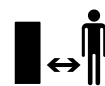

Жануарлар немесе құстар, әсіресе балалар қауіпті аумақта болғанда, ешбір жағдайда жұмыс істеменіз.

Құрылғымен жаңбыр, күн күркірегенде және әсіресе найзағай жарқылдағанда жұмыс істеуге болмайды.

Су жерлерде орнықты тұрмайтындықтан жазатайым оқиға қаупі артады.

Жұмыс барысында сырғанап кетпеу үшін ерекше абай болған жөн. Мүмкіндігінше құрылғыны дымқыл жерлерде қолданудың алдын алу керек.

Жұмысты күндіз немесе жеткілікті дәрежедегі жасанды жарық болған жағдайда ғана орындаған жөн.

Жұмыс барысында жұмыс аймағында өзге заттар мен батпақ болмау керек. Сүрініп кетуге болатын барлық заттарды алып тастаңыз: тастар, бұтақтар, сымдар және т.б.

Пайдаланушының орны ұсақтағышты орналастырған орыннан жоғары болмауы тиіс.

Іске қосу:

Іске қосар алдында құрылғыны сенімді вертикалды күйде орналастырыңыз. Горизонталды күйде пайдалануға тыйым салынған.

«Құрылғыны қолданысқа енгізу» бөлімінің нұсқауларын сақтай отырып, құрылғыны абайлап қосыңыз. (⇒ 10.5)

Бензинді немесе электр моторды іске қосқан кезде материалдарды тастауға арналған саңылаудың алдында тұруға болмайды. Сөндірген кезде бақша ұсақтағышының ішінде өңделіп жатқан материалдар қалып қоймауы тиіс. Бұл жағдайда материал сыртқа тасталып, адамдарға зақым келтіруі мүмкін.

Бастау кезінде құрылғыны аударуға болмайды.

Қысқа уақыт аралығында, жиі қосуды, атап айтсақ қосу / сөндіру «ойындарын» болдырмаған жөн.

Электр қозғалтқышының қызып кету қаупі!

Ұсақтағышты қосу салдарынан болған қуаттың тұрақсыздығы үшін желінің белгілі бір параметрлерінде осы электр желісіне қосылған басқа құрылғылар істен шығуы мүмкін.

Бұл жағдайда келесі әрекеттерді

орындау қажет (мысалы, аспапты басқа электр желісіне немесе кедергісі ең төмен желіге қосуға болады).

Жұмыстың басталуы:

Жарақат алу қаупі бар!

Айналомалы бөлшектерге қолдарыңызды немесе аяқтарыңызды тигізуге болмайды.

Құрылғы жұмыс істеп тұрған кезде, бетіңізді немесе денеңіздің басқа да бөліктерін суарма шұңғымасының және қалдықтарды түсіріп тастауға арналған бұрғы құдығының үстінде ешқашан ұстамаңыз. Басыңыз бен денеңізді жүктеу бұрғы құдығынан әрірек ұстаңыз.



Қолыңыз, денеңіздің басқа бөліктері немесе киіміңізді суарма шұңғымаға немесе қалдықтарды түсіріп тастауға арналған бұрғы құдығының ішіне сұқпаңыз. Көз, бет, саусақ, алақан және т.б. мүшелерге жарақат келтірілу қаупі бар.

Тіреуші үстіңгі бетке үнемі сүйеніңіз және тиісті тепе-теңдікті сақтаңыз. Қолдарыңызды құрылғының үстінен шығармаңыз.

Пайдаланған кезде шашыраудан қорғайтын панельдерімен пайдалануға тыйым салынған. (мысалы, шығару, лақтыру, бекіту, сындыру).

Материалды салған кезде пайдаланушы нұсқалған жұмыс аймағында болу керек. Ұсақтағыш жұмыс істеп тұрғанда пайдаланушы жұмыс аймағында болуы тиіс, лақтыру аймағында болуға тыйым салынған. (⇒ 8.4)

Жарақат алу қаупі бар!

Пайдаланған кезде ұсақталған материал жоғары қарай лақтырылуы мүмкін. Сондықтан қорғаныс көзілдірігін киіп, бетіңізді жүктеу бұрғы құдығынан әрірек ұстаңыз.

Бензин немесе электр қозғалтқышы жұмыс істеп тұрған құрылғыны еңкейтуге болмайды.

Жұмыс уақытында құрылғы құлаған жағдайда, электр қозғалтқышты дереу сөндіріп, желілік штекерді суырып алыңыз.

Шығатын шахтада материал жиналып қалмауын қадағалап отырыңыз, себебі бұл өнімділіктің төмендеуіне және шығару күшінің артуына әкеліп соқтырады.

Бақша ұсақтағышы толып қалған жағдайда, ұсақтау камерасына: металл бөлшектері, тастар, пластмассалар, шыны және т.б. кіріп кетпеуін байқап тұрыңыз, себебі соның салдарынан суарма шұңғымадағы зақымдар мен кері соққылар пайда болуы мүмкін. Сол себептен бітеліп қалуын кетіріңіз.

Бақша ұсақтағышына материалды салған кезде оны қайта шығарып тастауы мүмкін. Қолғап киіңіз!



STOP

Кескіш құрал ажыратылғаннан кейін толық тоқтағанға дейін біршама уақыт өтетінін естен шығармаңыз.

Электр қозғалтқышты сөндіріңіз, желілік штекерді суырыңыз және барлық жылжымалы құралдардың тоқтағанын күтіңіз.

– Сіз құрылғыны қалдырмас бұрын немесе ол қараусыз қалар алдында

- Құрылғының орналасқан жерін ауыстырудың алдында, құрылғыны алып барып, төңкеріп, жылжытып немесе тартуыңыз керек,
- бұрандалы бітеуішті босатыңқырар және құрылғыны ашар алдында,
- құралды тасымалдар алдында,
- бітеуіштерді немесе кескіш бөліктегі, суарма шұңғымадағы немесе қоқыс түсіріп тастауға арналған арналардағы қоқыстарды кетіреп алдында,
- дискілі пышақпен жұмыс істер алдында,
- құрылғы тексеріліп немесе тазаланып жатқанның алдында, басқа да жұмыстарды өткізердің алдында.

Егер кескіш бөлікке бөгде заттар кіріп кетсе, құрылғыдан бөтен дыбыстар шығып немесе ол немесе басқаша дірілдеп жатса, электр қозғалтқышты сөндіріп, оның сөнгенін күтіңіз. Желілік штекерді суырып алыңыз, суарма шұңғыманы алып тастаңыз да, келесі қадамдарды жасаңыз:

- Құрылғыда, әсіресе кескіш бөліктің (пышақ, дискілі пышақ, пышақтың қысқышы, пышақ бұрандамасы, қысқыш шығыршық) бетінде зақымдардың бар-жоғын тексеріңіз де, құрылғыны қосар және онымен жұмыс істер алдында, кәсіпқой мамандардың жөндеу жұмыстарын өткізуіне рұқсат беріңіз.
- Кескіш бөліктің барлық кескіш бөлшектерінің дұрыс орнатылғанын тексеріңіз де, қажет болса бұрандамаларын қаттырақ тартыңыз (созылудың айналу мезетін есепке алыңыз).

- Егер бөлшектердің біркелкі қасиеті бар болса, маман барлық зақымданған бөлшектерді ауыстыруы немесе жөндеуі тиіс.

4.7 Техникалық қызмет көрсету және жөндеу



Техникалық қызмет көрсетудің алдында (тазарту, жөндеу және т.б.) және қосатын сымның күйін

тексерер алдында ұсақтағышты тегіс орынға орнату қажет, электр қозғалтқышты сөндіріп, желілік штекерді суырып алыңыз.

Техникалық қызмет көрсету алдында құрылғыға суу үшін 5 минут уақыт беріңіз.

Жөндеу және желіге қосылуға арналған сымды айырбастау тек білікті электршілерге ғана рұқсат етіледі.

Кескіш құралға қызмет көрсету алдында, тіпті қуат көзі ажыратулы болғанда да кескіш құрал бұғаттау құрылғысының орнатылғанына қарамастан айналууды жалғастыра алатындығын тексеріңіз.

Егер техникалық қызмет көрсету кезінде қандай да бір бөліктер немесе қорғаныш құрылғылары алынып тасталса, нұсқаулықтың талабына сәйкес оларды орнына орнату қажет.

Тазалау:

Қолданып болғаннан кейін, құрылғы жақсылап тазартылуы керек. (⇒ 11.1)

Ешқашан жоғары қысымды тазалағышты пайдаланбаңыз және құрылғыны ағынды сумен жұмаңыз (мысалы, бақшалық шлангінің көмегімен).

Агрессивті жуғыш заттарды пайдаланбаңыз. Бұлар пластиктің немесе металдың зақымдалуына әкеліп, STIHL құрылғысының қауіпсіз жұмысына теріс әсер етуі мүмкін.

Техникалық қызмет көрсету жөніндегі жұмыстар:

Осы пайдалану жөніндегі нұсқаулықта көрсетілген техникалық қызмет көрсету жөніндегі жұмыстарды орындаңыз, барлық басқа жұмыстарды делдал өткізуі тиіс.

Қажетті құралдар мен білім жетіспеген жағдайда **дереу** делдалға хабарласыңыз.

STIHL компаниясы техникалық қызмет көрсету жөніндегі жұмыстарды және жөндеуді орындау үшін тек STIHL делдалдарына жүгінуді ұсынады. STIHL делдалдары тұрақты түрде оқытуды ұсынады және техникалық ақпаратты қамтамасыз етеді.

Аталмыш құрылғы үшін тек қана STIHL компаниясы рұқсат еткен немесе техникалық тұрғыдан бірдей құралдарды, керек-жарақтар мен аспалы жабдықтарды пайдаланыңыз, әйтпесе адамдарға зақым келтіру немесе құрылғының бұзылу қаупі туындайды. Сұрақтар болған жағдайда делдалға хабарласыңыз.

STIHL компаниясының түпнұсқа құралдары, керек-жарақтары мен қосалқы бөлшектері өз қасиеттері бойынша құрылғы үшін оңтайлы және пайдаланушының талаптарына сай келеді. STIHL түпнұсқа қосалқы бөлшектерін STIHL қосалқы бөлшек нөмірі, STIHL атауы және қажет болғанда STIHL қосалқы бөлшек коды бойынша анықтауға болады. Ұсақ бөлшектерде тек бөлшек нөмірі ғана болуы мүмкін.

Ескерту және нұсқау жапсырмалары әрқашан таза және оқилатын күйде болуы керек. Зақымдалған немесе жоғалған жапсырмаларды STIHL делдалдарының жаңа түпнұсқа жапсырмаларына ауыстырыңыз. Бөлшекті жаңасына ауыстырған кезде, жаңа бөлшекте дәл сондай жапсырманың бар болғанына көз жеткізіңіз.

Кескіш бөліктің жұмысын тек мықты жұмыс қолғаптарын киіп, өте сақ түрде орындаңыз.

Құрылғы қауіпсіз пайдаланатын күйде болуы үшін, барлық сомындар, бұрандалар мен бұрандамалар, әсіресе кескіш бөліктің барлық бұрандамалары мықтап тартылған.

Құрылғыны тозу белгілері мен зақымдардың болуына тұрақты тексеріп отырыңыз, әсіресе ұзақ уақыт пайдаланбай қоятын кезде (мысалы, қыс мезгілінің алдында). Қауіпсіздік түсінігіне орай, тозған және зақымданған бөлшектерді дереу ауыстыру керек, соның арқасында құрал қауіпсіз әрі қалыпты қолданыс жағдайында болады.

4.8 Ұзақ мерзім бойы сақтау

Жабық орынға орнатар алдында аспаптың сууы үшін 5 минуттай уақыт беріңіз.

Оқымаған адамға (мысалы, балаларға) ұсақтағышпен жұмыс істеуге тыйым салынған.

Ұзақ уақыт сақтау алдында (мысалы, қыс айларында) құрылғыны мұқият тазарту қажет.

Құрылғыны тек жұмысқа жарамды күйінде ғана пайдаланған жөн.

Құрылғыны абайсызда аунап кетпейтін тегіс жерде сақтаңыз.

Бақ ұсатқышты орнатылған жүктеу шұңғымасымен бірге пайдалануға. **Ашық пышақтардан жарақат алу қаупі.**

4.9 Пайдаға асыру

Қалдықтар адамдарға, жануарларға және қоршаған ортаға зиян келтіруі мүмкін, сондықтан кәсіби түрде кәдеге жаратылуы қажет.

Қалдықтарды қалайша кәсіби түрде пайдаға асыруға болатындығын білу үшін қайта өңдеу орталығыңызға немесе делдалдарға жүгініңіз. STIHL компаниясы STIHL делдалдарын ұсынады.

Ауыстырылған агрегат нұсқаулыққа сәйкес пайдаға асырылатынына көз жеткізіңіз. Пайдаға асырар алдында, агрегатты қолданысқа жарамсыз етіңіз. Төтенше жағдайлардан сақтану үшін желілік сымды немесе электр қозғалтқыштың қуат сымын ажырату қажет.

5. Таңбалардың сипаттамасы



Назар аударыңыз!
Қолданар алдында пайдалану жөніндегі нұсқаулықты оқып шығыңыз.



Жарақат алу қаупі бар!
Қауіпті аймақта адамдардың болуына тыйым салынған.



Жарақат алу қаупі бар!
Айналып тұрған бөлшектермен! Аспап жұмыс істеп тұрғанда қолдар мен аяқтарды тесіктерге салуға тыйым салынған.



Жарақат алу қаупі бар!
Кескіш құралмен жұмыс жасар алдында, сонымен қатар техникалық қызмет көрсету, жөндеу, қосатын сымның күйін тексергенде және ұсақтағышты назарсыз қалдырар алдында электр қозғалтқышты сөндіріп, желі сымын аспаптан ажырату керек.



Есту мүшелерін қорғау құралдарын пайдаланыңыз!
Қорғаушы көзілдіріктерді тағыңыз!
Жұмыс қолғаптарын киіңіз!



Жарақат алу қаупі бар!
Құрылғыға басып тұрмаңыз.



Жарақат алу қаупі бар!

Қолыңыз, денеңіздің басқа бөліктері немесе киіміңізді суарма шұңғымаға немесе қалдықтары бар астаушаға сұқпаңыз.

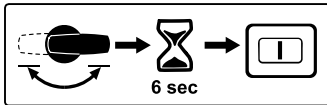

Жұмыс күйінде алдын ала таңдау ажыратқышын басқаннан кейін алғаш рет іске қосу 6 секундтан кейін мүмкін болады.

6. Жеткізілім жиынтығы



Поз.	Атауы	Саны
A	Шұңғыманың төменгі бөлігі бар негізгі құрылғы	1
B	Шұңғыманың жоғарғы бөлігі	1
C	Дөңгелек білігі	1
D	Дөңгелек тірегі	1
E	Дөңгелек тіреуі	2
F	Бұранда M6 x 55	2
G	Алты қырлы гайка	2
H	Дөңгелек	2
I	Дөңгелек қалпағы	2
J	Дөңгелек тығыны	2
K	Құбырлы штифт	2
L	Өздігінен кесетін бұранда P6 x 50	2
M	Лақтырманың қақпағы	1
N	Лақтырманы ұзарту	1
O	Жақтау	1

Поз.	Атауы	Саны
P	Болт	2
Q	Жұлдызша-бұранда P5 x 20	3
R	Жұлдызша-бұранда P5 x 10	2
S	Бекіту бұрандасы	3
T	Орнату құралы	1
•	Пайдалану жөніндегі нұсқаулық	1

7. Қолданысқа дайындау



Құрылғының зақымдалуын болдырмаңыз!

Құрылғының зақымдалуына жол бермеу үшін төмендегі «Құрылғыны жұмысқа дайындау» тарауындағы барлық созылу мезеттері дәл орындалуы керек.

7.1 Дөңгелек білігін және дөңгелектерді орнату



- Дөңгелек білігін (C) дөңгелек шектегіштерімен (E), бұрандалармен (F) және алты қырлы гайкалармен (G) дөңгелек тірегімен (D) орнатыңыз және орнату құралымен (T) бұрап бекітіңіз (4 - 6 Нм).
- Дөңгелекті (H) орнатылған дөңгелек білігіне кигізіңіз.
- Дөңгелек тығындарын (J) енгізіңіз және құбырлы штифті (K) қағып кіргізу арқылы бекітіңіз.
- Дөңгелек қалпағын (I) салыңыз.
- Өрекетті басқа жағында қайталаңыз.

7.2 Қозғалғыш бөлімін және лақтырманың астаушасын орнату



1 Лақтырманы ұзарту құралын орнату

- Негізгі құрылғыны (A) суретте көрсетілгендей биіктігі шамамен 15-20 см ағаш блокқа орналастырыңыз.
- Лақтырманы ұзарту құралын (N) ілмегімен (1) жоғарыдан негізгі құрылғыдағы (A) тесіктерге (2) іліңіз және негізгі құрылғының алдыңғы жағы лақтырманы ұзарту құралының тесігіне дәл орнатылатындай етіп төменге қарай айналдырыңыз.
- Бұрандаларды (R) ілмектердің қалпақтарына (1) бұрап бекітіңіз (1 - 2 Нм).

2 Қозғалғыш бөлімін орнату

- Қозғалғыш бөлімін екі дөңгелек білігімен (3) негізгі құрылғыдағы (4) бағыттауыштарға тірелгенше енгізіңіз.
- Дөңгелек тірегіні иілген жерімен (5) лақтырманы ұзарту құралындағы (6) ойыққа енгізіңіз.
- Бұрандаларды (L) дөңгелек тіректеріндегі (7) саңылаулар арқылы енгізіп тартыңыз (3 - 4 Нм).

3 Жақтауды орнату



- Дөңгелек тірегінің (5) иілген жері лақтырманы ұзарту құралындағы (6) ойықтарға дәл орнатылуы керек.
- Жақтауды (O) жайыңыз және бұрандаларды (Q) бұраңыз (1 - 2 Нм).
- Құрылғыны орнатыңыз.

4 Лақтырманың қақпағын орнату

- Лақтырманың қақпағын (М) іліңіз және болттарды (Р) басып енгізіңіз (қажет болса, пластмасса балғасын пайдаланыңыз).
Орнатқан кезде сол мен оң жақ қабырғалар (8) лақтырманың қақпағының ішкі жағына және лақтырманы ұзарту құралының (9) бағыттаушы гайкасына дәл кіруін қадағалаңыз.

7.3 Лақтырманың қақпағын ашу және жабу



Лақтырманың қақпағын ашу:

- Ұсақтау алдында лақтырманың қақпағын (1) жоғары қарай ашыңыз және лақтырманы ұзарту құралындағы бекіткіштің (2) бекітілуіне мүмкіндік беріңіз.

Лақтырманың қақпағын жабу:

- Орынын ауыстырған кезде немесе жинақы күйде сақтау үшін бекітетін ципферді (2) шамалы көтеріңіз және лақтырманың қақпағын (1) төмен түсіріңіз.

7.4 Шұңғыманың жоғарғы бөлігін орнату



 Шұңғыма тек бір делдалдың тарапынан арнайы құралдың көмегімен орнатылуы мүмкін. STIHL компаниясы STIHL делдалдарын ұсынады.

- Шұңғыманың жоғарғы бөлігін (В) шұңғыманың төменгі бөлігіне (1) орнатыңыз.

- Шашырандыдан қорғайтын панельдерді (2) суретте көрсетілгендей жоғары қарай жинаңыз және ұстап тұрыңыз.
- Бұрандаларды (S) бұрап бекітіңіз.

8. Жұмыс нұсқаулары

8.1 Қандай материалды өңдеуге болады?

GNE 355 бақша ұсақтағышымен жұмсақ материалды әрі қатты материалды өңдеуге болады.

Жұмсақ материал:

Жемістер мен көкөністердің қалдықтары сияқты өсімдіктердің органикалық қалдықтары, кесілген гүлдер, жапырақтар және т.б.

Қатты материал:

Ағаш пен бұта кесу және қатты мен тармақты кесілген бұтақшалар.



Ағаштар мен бұта кесіктерін жас күйінде ұсақтаған жөн, себебі ұсақтағыштың өнімділігі құрғақ немесе дымқыл материалды кескеннен жоғары болады.

8.2 Қандай материалды өңдеуге болмайды?

Бақ ұсатқышына тастар, шыны, металл (сымдар, шегелер және т.б.) және пластмасса бөлшектері түспеуі тиіс.

Негізгі ереже:

Компостта пайдаланылатын материалдар бақ ұсақтағыштарына келмейді.

8.3 Бұтақшаның ең жоғарғы диаметрі

Бұл деректер жаңа кесілген бұтақшаларға қатысты:

Бұтақтардың максималды диаметрі
GNE 355: **35 мм**
GNE 375: **40 мм**

8.4 Пайдаланушының жұмыс аймағы



Жұмыс істеу барысындағы қауіпсіздік түсінігіне орай, пайдаланушы жұмыс аймағында болуы керек (сұр аймақ).

Артқа аударылатын ұсақталған материалдың тиюін болдырмау үшін тікелей бақша ұсақтағышының артында емес, ал сәл бүйірінде тұру керек (сызықталған аймақ А).

8.5 Бақша ұсақтағышын дұрыс толтыру



Жарақат алу қаупі бар!

Еңкейіспен орнатылған пышақ механизмі кесілген бұтақшаларды қайтаруы мүмкін! Қайтарудан жарақат алуды болдырмау үшін бақша ұсақтағышы дұрыс толтырылуы керек. Бақша ұсақтағышы артқы жағынан (яғни оператор жұмыс аймағында тұрғанда (⇒ 8.4) толтырылса, кесілген бұтақшалар сәл еңкейіспен енгізілуі керек және сол жақ шұңғыма қабырғасындағы белгіге (1) сәйкес пышақ механизміне қарай бағытталуы керек.

Толтыру кезінде берілген максималды бұтақтардың диаметрін сақтаңыз. Үлкен тиеу тесігі тек қатты тармақтанған кесілген бұтақшаларды жақсырақ шығару үшін пайдаланылады.

8.6 Көрсеткіш



Көрсеткіште көрсетілген белгі электр қозғалтқыш жұмыс істеп тұрғанда ғана мәнді болады. Сондықтан көрсеткішті тексеру үшін бақша ұсақтағышын қосыңыз. (⇒ 10.5)

Бақша ұсақтағышын қосқаннан кейін өңделген ұсақталған материалдың көрсеткіші (1) келесі белгімен көрсетіледі:



Ағаш пен бұта кесу және қатты мен тармақты кесілген бұтақшалар.



Жемістер мен көкөністердің қалдықтары сияқты өсімдіктердің органикалық қалдықтары, кесілген гүлдер, жапырақтар және т.б.

8.7 Құрылғының дұрыс жүк-салмағы

Бақ ұсатқыштың бензин немесе электр қозғалтқышын айналымдар саны азаймайтындай етіп жүктеуге болады. Бақ ұсатқышты біртекті және үздіксіз жүктеу қажет. Егер бақ ұсатқышпен жұмыс жасаған кезде қозғалтқыштың айналымдар саны азайса, бензин немесе электр қозғалтқыштан артқы жүкті түсіру үшін келесіде жанармай құйғаннан кейін құрылғыны сөндіріп тастаңыз.

8.8 Шамадан артық тиеуден қорғау

Егер жұмыс барысында электр қозғалтқыш шамадан артық күш түскен болса, автоматты түрде шамадан артық тиеуден қорғау үшін орнатылған аспабы іске қосылады және оны сөндіріп тастайды.

Салқындатқаннан кейін **(шамамен 10 минуттан кейін)** бақ ұсақтағышы қайта жұмысқа дайын болады. Шамадан артық тиеуден қорғаудың жиі іске қосылуы, келесі себептерден болуы мүмкін:

- қосатын сымы сәйкес келмейді, (⇒ 10.1)

- желі шамадан тыс жүктелген,
- материалдың көлемі тым көп немесе пышақтары мұқалған

8.9 Егер кескіш бөлік бақ ұсақтағыштарын бұғаттаса

Егер кескіш бөлік, ұсақтаған кезде бақ ұсақтағыштарын бұғаттаса, электр қозғалтқышты дерек сөндіріп, желілік кабельді суырып алыңыз. Содан соң суарма шұңғымасын алып, кедергіні кетіріңіз.

9. Сақтандырғыш құрылғылар

9.1 Электр моторының қайтадан іске қосылуының бірлігі

Құрылғы өткізгішті штепсель ажыратуына салу арқылы емес, ал сөндіргіштің көмегімен ғана іске қосыла алады.

9.2 Сақтандырғыш бұғаттау аспабы

Электр қозғалтқыш пен пышақтарды қосу тек суарма шұңғыманы дұрыс қосқан кезде ғана мүмкін болады. Аспап жұмыс істеп тұрған кезде оң жақ бекіткіш бұранданы бұрап алған кезде (егер құрылғыға алдыңғы жағынан қарасаңыз) электр қозғалтқыш автоматты түрде ажыратылады, пышақтар бірнеше секундтан кейін тоқтайды.

9.3 Электр қозғалтқыштың тежегіші

Электр қозғалтқышының тежегіші пышақтар толық тоқтағанға дейінгі сөну уақытын бірнеше секундқа дейін қысқартады.

9.4 Қорғайтын жабын

Материалды салу және тастау аймағында аспап, қорғаушы жабдықтармен жабдықталған. Оларға мыналар жатады: жоғарғы бөлігі мен шашыратқыш панельдері бар суарма шұңғыма, қоқыстарды түсіріп тастауға арналған ұзартылған шығыңқы жер және тастауға арналған жапқыш.

Қорғаушы құрылғылар жұмыс барысында ұсақтағыштың пышақтарына дейінгі қауіпсіз қашықтықты қамтамасыз етеді.

10. Қолданысқа енгізу



Жарақат алу қаупі бар!

Бақша ұсақтағышын іске қосу алдында «Қауіпсіздік шаралары» (⇒ 4.) тарауын мұқият оқып шығыңыз және барлық қауіпсіздік нұсқауларын орындаңыз.

- Электр қозғалтқышты тек пайдалану жөніндегі нұсқаулықта сипатталғандай қосыңыз. (⇒ 10.5)

10.1 Бақша ұсақтағышын қуат көзіне жалғау



Жарақат алу қаупі бар!

«Ескерту – электрлік токпен пайда болатын қауіптер» (⇒ 4.2) тарауындағы барлық қауіпсіздік бойынша нұсқауларды орындаңыз.



Ұлыбританиялық үлгіде жасалған бақша ұсақтағышында арнайы штекермен ұзындығы 10 м жалғағыш кабель бар. Осы ұлыбританиялық штекерге сақтандырғыш кіріктірілген.

Кесімді кернеу мен жұмыс кернеуі бірдей болуы керек (фирмалық тақтайшаны қараңыз).

Желіге қосылуға арналған сым тиісті сақтандырғышпен жабдықталуы тиіс. (⇒ 17.)

Жалғастырушы шоғырсымдар ретінде тек қана **H07 RN-F DIN/VDE 0282** резеңке шланг сымдарынан жеңіл емес сымдар пайдаланылуы тиіс.

Штепсельдік жалғағыштар шашырандыдан қорғалған болуы керек. Жарамсыз ұзартқыш кабель қуаттылықтың жоғалуына әкеледі және электр қозғалтқышқа зақым келтіруі мүмкін.

Желіге қосылуға арналған сымның ең аз көлденең қимасы мына шамада болуы тиіс: **3 x 1,5 мм²** – ұзындығы **25 м** дейін немесе **3 x 2,5 мм²** – ұзындығы **50 м** дейін.

Байланыс кабелінің ұялары резеңкеден жасалуы тиіс және **DIN/VDE 0620** стандартына сай келуі тиіс.

Бұл құрылғы желіге қосу нүктесінде (үй желісі) $Z_{\text{макс}}$ жүйенің толық қарсылығы ең көбі **0,435 Ом (50 Гц бойынша)** бар электрлік желіде пайдаланылуға арналған.

Пайдаланушы пайдаланылып отырған электрлік желінің параметрлері жоғарыда аталған талаптарға сай келетініне көз жеткізуі тиіс. Қажет болған жағдайда электрлік желінің толық қарсылығын электрмен жабдықтау ұйымынан біліп алуға болады.



Желілік сым туралы қосымша ақпарат алу үшін электрші маманға хабарласыңыз.

10.2 Желі сымын жалғау



Желі сымын таңдаған кезде, «Құрылғыны желіге қосу» (⇒ 10.1) тарауындағы барлық тармақтарды орындаңыз.

GHE 355:

- Желі сымының жалғастырғышын құрылғының 3 полюсті желілік штекеріне (1) жалғаңыз.

GHE 375:

- Желі сымының жалғастырғышын құрылғының 5 полюсті желілік штекеріне (2) жалғаңыз.

10.3 Желілік сымды бағыттау



Желілік сымды тек жалғастырғыштан тарту арқылы ажыратыңыз. Ешқашан кабельден тартпаңыз.

Егер бақша ұсақтағышын пайдалану барысында желілік сым ажыратылса, бақша ұсақтағышы алдымен үзіліс уақытының 12 секундынан кейін қайта жұмысқа оралады.

10.4 Шоғырсым ұзындығын шектегіш



Жұмыс барысында шоғырсым ұзындығын шектегіш қосатын желінің өздігімен оралуының және желілі қуат көзінің ажыратылып қалу мүмкіндігінің алдын алады. Сол себепті қосатын кабель шоғырсым ұзындығын шектегіш арқылы өтуі тиіс.

Кабельді шоғырсым ұзындығын шектегішке іліңіз:

- Желілік сымды қосыңыз. (⇒ 10.2)
- Қосатын кабельден (1) ілгек жасаңыз және оны тесікке (2) кіргізіңіз.
- Ілгекті ілмекке (3) іліңіз және оны тартып тастаңыз.

Кабельді шоғырсым ұзындығын шектегіштен шешу:

- Желілік сымның ілгегін ілмектен (3) босатыңыз.
- Қосатын кабельдің ілгегін (1) тесіктен (2) шығарыңыз.
- Қажет болса, желілік сымды бөліңіз. (⇒ 10.3)

10.5 Бақша ұсақтағышын қосу



Құрылғыда ұсақталатын материал болмауы керек, себебі ол іске қосу кезінде шашырауы мүмкін.

Дискілі пышақтың бұғаттау құрылғысы әрқашан шектегішке аудартылуы керек. (⇒ 11.6)



Егер алдын ала таңдау ажыратқышы тік күйде (орташа күй) болса, бақша ұсақтағышын іске қосуға болмайды.

- Желілік сымды қосыңыз. (⇒ 10.2)
- Ажыратқыштағы жасыл түймені (1) басыңыз.

Бақша ұсақтағышы пайдаланылуда.

10.6 Бақша ұсақтағышын сөндіру



Құрылғыда ұсақталатын материал жоқ болса, алдымен электр қозғалтқышты орнатыңыз. Әйтпесе қайта іске қосқан кезде дискілі пышақ бұғатталуы мүмкін.

- Ажыратқыштағы қызыл түймені (1) басыңыз.

Бақша ұсақтағышының электр қозғалтқышы сенеді және автоматты түрде тоқтайды.



Жарақат алу қаупі бар!

Электр қозғалтқышты өшіргеннен кейін тоқтауы үшін бірнеше секунд қажет жұмыс құралдарының жүрісіне назар аударыңыз.

10.7 Алдын ала таңдау ажыратқышы



GHE 355 және GHE 375 бақша ұсақтағыштарымен жұмсақ материалды әрі қатты материалды өңдеуге болады. Алдын ала таңдау ажыратқышын бұрау арқылы ұсақтау әдісі орнатылады.



Егер пайдалану барысында немесе қосылғаннан кейін алдын ала таңдау ажыратқышы электр қозғалтқыштың жұмыс уақытында (электр қозғалтқыш қозғалыссыз тұрмайды) басылса, қауіпсіздік талаптарына орай бақша ұсақтағышы алғаш рет 6 секунд үзіліс уақытынан кейін қайта қосылуы мүмкін. (⇒ 10.5)



Алдымен бақша ұсақтағышын қосқаннан кейін өңделген ұсақталған материал дұрыс көрсетіледі.

Орнатуды тексеру:

- Бақша ұсақтағышын қосыңыз. (⇒ 10.5)
Индикаторда (1) ағымда салынған өңделетін ұсақталған материалдың белгісі көрсетіледі. (⇒ 8.6)

Орнатуды өзгерту:

- Бақша ұсақтағышын өшіріңіз және шапқыш бөлігі тоқтамағанша күтіңіз. (⇒ 10.6)
- Алдын ала таңдау ажыратқышын (2) 180°-қа айналдырыңыз.
- Бақша ұсақтағышын қайта қосыңыз. (⇒ 10.5)
Индикаторда (1) ағымда салынған өңделетін ұсақталған материалдың белгісі көрсетіледі. (⇒ 8.6)

10.8 Ұсақтау

- Бақша ұсақтағышын тегіс әрі орнықты жерге орналастырып, сөніп тұрғанына көз жеткізіңіз.
- Мықты қолғап, қорғаныш көзілдірігі мен қорғау құлақпаптарын киіңіз.
- Түсіріп тастауға арналған жапқышты ашу. (⇒ 7.3)
- Бақша ұсақтағышын қуат көзі желісіне қосу. (⇒ 10.2)
- Бақша ұсақтағышын қосыңыз. (⇒ 10.5)
- Бақша ұсақтағышы максималды айналу жиілігіне (бос жүріспен айналу жиілігіне) жеткенше күтіңіз.
- Өңделетін ұсақталатын материал (қатты немесе жұмсақ материал) көрсеткіште көрсетілген белгіге сәйкес болғанын тексеріңіз. (⇒ 8.6)
- Егер көрсеткіш сәйкес келмесе, орнатуды өзгертіңіз. (⇒ 10.7)
- Бақша ұсақтағышын материалға толтырыңыз. (⇒ 8.5)
- Бақша ұсақтағышын сөндіріңіз. (⇒ 10.6)

11. Техникалық қызмет көрсету



Жарақат алу қаупі бар!

Электр қозғалтқыштың байқаусыз қосылуын болдырмау үшін кез келген техникалық қызмет көрсету және тазалау алдында және шапқыш бөлігінде орындалатын жұмыстар алдында желілік кабельді міндетті түрде ажыратыңыз.



Жарақат алу қаупі бар!

Тек қана қолғап киіп жұмыс істеңіз. Пышаққа тоқтамағанша тиіменіз.



Қажетті құралдар не білім жеткіліксіз болған кезде дереу делдалға хабарласыңыз.

STIHL компаниясы техникалық қызмет көрсету жөніндегі орындау үшін тек қана STIHL делдалдарына жүгінуді ұсынады.

STIHL компаниясы түпнұсқа STIHL қосалқы бөлшектерін пайдалануды ұсынады.



Қысыммен аққан суды электр қозғалтқыштың немесе іштен жанатын қозғалтқыштың бөлшектеріне, сонымен

қатар тығыздауыштарға, мойынтіректер орнатылған жерлерге және электр бөлшектеріне, мысалы, ажыратқышқа бағыттауға тыйым салынады. Бұл қымбат жөндеу қажеттілігін тудырады.



О.К.

Жиналып қалған батпақ пен органикалық қалдықтар қылшақпен, Ылғалды матамен немесе ағаш таяқпен тазаланбаса, STIHL

компаниясы арнайы тазалағыш құралды пайдалануды ұсынады (мысалы, арнайы STIHL тазартқыш құралы).

Агрессивті жуғыш заттарды пайдаланбаңыз.

Дискілі пышақтарды тұрақты тазалап тұру қажет.

Құрылғыны суретте көрсетілген күйдегідей ғана тазартуға болады.

- Суарма шұңғымасын бөлшектеу. (⇒ 11.4)

Электр қозғалтқышының жеткілікті түрде суытылуын қамтамасыз ету үшін, электр қозғалтқышының корпусындағы ауа суытқыш жетекті (саңылау жылу алмасқышы) кірден тазартыңыз.

11.1 Құрылғыны тазалау

Техникалық қызмет көрсету мерзімділігі:

Жұмыс істеп болғаннан кейін

Әрдайым пайдаланғаннан кейін құрылғы мұқият тазартылуы тиіс. Жақсы күтім құрылғыны зақымданудан қорғайды және қолдану мерзімін ұзартады.



11.2 Қызмет көрсету аралығы

Бақша ұсақтағышын жылына бір рет делдал тарапынан жөндеу ұсынылады.

STIHL компаниясы STIHL делдалдарын ұсынады.

11.3 Тиеу шұңғымасын орнату



Жарақат алу қаупі бар!

Тек жақсылап тағылған қолғаппен жұмыс істеңіз.



Тиеу шұңғымасын орнату алдында шапқыш бөлігі бұғаттау құрылғысымен құлыптанбағанына көз жеткізіңіз.

- Тиеу шұңғымасын (1) негізгі құрылғыдағы (2) бекіту ілмектеріне іліп, алға қарай еңкейтіңіз.
- Бұрандалы тығындарды (3) бұрап бекемдеңіз.



Орнатқаннан кейін тиеу шұңғымасының бекіту ілмектеріне дұрыс ілінгеніне көз жеткізіңіз.

11.4 Тиеу шұңғымасын бөлшектеу



Жарақат алу қаупі бар!

Бұрандалы тығындарды ашпас бұрын желілік штекерді шығарыңыз. Тек қолғапты берік киіп жұмыс істеңіз.

- Бұрандалы тығындарды (1) босатып бұрап алыңыз.
- Тиеу шұңғымасын (2) артқа қарай еңкейтіңіз және шығарыңыз.

11.5 Пышақтар жинағына қызмет көрсету арасындағы аралық

Техникалық қызмет көрсету аралығы: әр пайдаланудан бұрын

Пышақтар жинағында (құрамында дискілі пышақ, ұсақтағыштар, бекіту шайбасы, қысқыш шығыршық және бұранда) тозуды, бекіту беріктігін, сынықтарды және басқа зақымдарды тексеріңіз.

11.6 Пышақтар жинағын бөлшектеу



Жарақат алу қаупі бар!

Тек қолғап киіп жұмыс істеңіз!



Пышаққа тоқтамағанша тимеңіз.

1 Дискілі пышақты бекіту

- Тиеу шұңғымасын бөлшектеңіз. (⇒ 11.4)
- Дискілі пышақты (1) көрсетілген позицияға бұраңыз және бұғаттау құрылғысын (2) тірелмегенше жоғары қарай аудартыңыз.

2 Пышақтар жинағын босату

- Бұранданы (3) орнату құралының (Т) көмегімен босатып, толығымен шығарыңыз.
- Бұранданы (3), бекіту шайбасын (4) және қысқыш шығыршықты (5) шығарыңыз.

3 Қалақ-пышақты шығару

- Қалақ-пышақты (6), қалақ-пышақты (7) және қалақ-пышақты (8) шығарыңыз.

4 Дискілі пышақты алып тастау

- Бұғаттау құрылғысын (2) артқа аудартыңыз.
- Дискілі пышақты (1) алып тастаңыз.

11.7 Пышақтар жинағын орнату



Жарақат алу қаупі бар!

Тек қолғап киіп жұмыс істеңіз!



Пышақтар жинағын шығару алдында, дискілі пышақ пен барлық ұсақтағыштар қалыпты күйде екендігіне және ешқандай жарықтар, сызаттар не бұзылған жерлердің жоқ екендігіне көз жеткізіңіз.



Пышақтар жинағын шығару алдында, құрылғыдағы пышақ қысқышын, дискілі пышақты және ұсақтағышты тазалаңыз.



Дискілі пышақ, соның ішінде диффузиялық пышақ пен үш қалақ-пышақ тісті пышақ қысқышымен жабдықталған. Сондықтан шапқыш бөлігінің жинағының қате орнатылуын есептен шығарғанда, пышақ тек дұрыс позицияда пышақ қысқышына орнатылуы мүмкін.

1 Дискілі пышақты бекіту

- Дискілі пышақты (1) пышақ қысқышына енгізіңіз. Пышақ қысқышының тістеріне назар аударыңыз.

2 Пышақтар жинағын бекіту

- Дискілі пышақты (1) көрсетілген позицияға бұраңыз және бұғаттау құрылғысын (2) тірелмегенше жоғары қарай аудартыңыз.

3 Қалақ-пышақты бекіту



Қалақ-пышақтың ішкі жағындағы сандар (3) орнату реттілігіне сәйкес келеді.

- Қалақ-пышақты (4), қалақ-пышақты (5) және қалақ-пышақты (6) бекітіңіз.

4 Пышақтар жинағын бекіту

- Қысқыш шығыршықты (7) енгізіп, бекіту шайбасымен (8) және бұрандамен (9) бірге бекітіңіз.
- Бұранданы (9) орнату құралының (Т) көмегімен бекемдеңіз (**45 - 50 Нм**).
- Бұғаттау құрылғысын (2) қайтадан артқа аудартыңыз.
- Тиеу шұңғымасын орнатыңыз. (⇒ 11.3)

11.8 Пышақ тозуының шегі



Тозудың шегіне жетпес бұрын тиісті пышақтарды бұру немесе ауыстыру қажет. STIHL компаниясы STIHL делдалдарын ұсынады.

1 Пышаққа шолу

- 1 Аралас пышақ бөлігі (1)

- 3 Қалақ-пышақ бөлігі (2)

- 2 Бөлгіш пышақ бөлігі (3)

- Пышақтар жинағын бөлшектеңіз. (⇒ 11.6)

2 Аралас пышақ

- Аралас пышақтың негізгі жиегіне (4) сызғышты (5) қойыңыз. Кескіш жиегі мен сызғыш арасындағы қашықтық (А) тозуды көрсетеді.

Максималды тозудың шегі (А) Аралас пышақ (1):

A = 5 мм

3 Қалақ-пышақ



Өлшеу әдісі мен берілген мән барлық үш қалақ-пышақ үшін бірдей.



Кескіш жиектерінің әркелкі жүктемесіне байланысты қалақ-пышақтарда асимметриялық тозу пайда болуы мүмкін.

- Екіден үшке дейін өлшеу нүктесінде кескіш жиегінің бойымен пышақ енін өлшеңіз. Ең кіші мән пайдаланылуы керек.

Пышақтың мин. ені (В)

Қалақ-пышақ (2):

B = 40 мм

4 Бөлгіш пышақ



Өлшеу әдісі мен берілген мән екі бөлгіш пышақ үшін бірдей.



Кескіш жиектерінің әркелкі жүктемесіне байланысты бөлгіш пышақтарда асимметриялық тозу пайда болуы мүмкін.

- Екіден үшке дейін өлшеу нүктесінде кескіш жиектерінің бойымен пышақ ендерін өлшеңіз. Ең кіші мән пайдаланылуы керек.

Пышақтың мин. ендері (С, D)

Бөлгіш пышақ (3):

C = 23 мм

D = 16 мм

11.9 Ұсақтағыш пышағын өткірлеу



Барлық ұсақтағыш пышақтарындағы өткірлеу жұмыстарын тек делдал орындайтындығы ұсынылады, себебі дұрыс емес өткірленген пышақтар (қате өткірлеу бұрышы, әркелкі өткірленген пышақтан теңсіздік) бақша ұсақтағышының жұмысын (ұсақталған материалдың салынуы, кескіштің тұрақтылығы және т.б.) нашарлатуы мүмкін.

- Пышақтар жинағын бөлшектеңіз. (⇒ 11.6)

Өткірлеу бұрышы:

Барлық ұсақтағыш пышақтарының өткірлеу бұрышы **30°** құрайды.

Ұсақтағыш пышақтарын өткірлеу бойынша нұсқау:

Ұсақтағыш пышақтарын келесі қадамдарды орындап өткірлеу керек:

- Пышақты қайрау алдында, мысалы, сумен салқындату қажет. Көк түске боялуын болдырмау керек, себебі бұл кескіш құралдың төзімділігін төмендетуі мүмкін.

- Теңгерімсіздік тудырған дірілдеулерді болдырмау үшін пышақты біркелкі өткірлеңіз.
- Құрылғыға орналастырғанға дейін пышақтардың зақымдалмағандығын тексеру қажет: Аздап жарылғандығы және жарықтар байқалса немесе максималды тозғаннан кейін пышақтарды алмастыру қажет.
- Пышақ жүздерін өткірлеу бұрышының сипаттамасына сай өткірлеңіз.
- Пышақтарды кесу барысында өткірлеңіз.

11.10 Электр қозғалтқышы және доңғалақ

Электр қозғалтқышы қызмет көрсетуді талап етпейді.

Доңғалақтардың иініректері қызмет көрсетуді талап етпейді.

11.11 Сақтау және қысқы үзіліс

Құрылғыны құрғақ, жабық әрі шаңсыз жерде сақтаңыз. Балалардың орам диапазонынан тыс екеніне көз жеткізіңіз.

Құрылғыны тек қауіпсіз күйде сақтаңыз.

Барлық гайкалар, бұрандалар мен бұрандамалар жақсы тартылуы тиіс, құрылғыдағы өшіріліп қалған сақтандыру жазуларын жаңартыңыз, машинада тозу мен бұзылу нышандарын тексеріңіз. Ақаулы және зақымдалған бөлшектерді ауыстырыңыз.

Құрылғыдағы кез келген ақауларды сақтау алдында шешу маңызды.

Құрылғыны қолданыстан шығарған кезде (қысқы қаңтарылу кезеңі) келесі талаптарды сақтаңыз:

- Құрылғының барлық сыртқы бөлшектерін мұқият тазалап шығыңыз.
- Барлық қозғалатын бөлшектерге май не жағармай жағыңыз.

12. Тасымалдау



Жарақат алу қаупі бар!

Тасымалдау алдында «Қауіпсіздік шаралары» тарауын, әсіресе «Құрылғыны тасымалдау» тарауын мұқият оқып шығыңыз және ұстаныңыз. (⇒ 4.4)

Бақша ұсақтағышын тек орнатылған шұңғымамен бірге тасымалдаңыз. Құрылғыны көтермес бұрын «Техникалық деректер» тарауында берілген салмақты тексеріңіз. (⇒ 17.)

12.1 Бақша ұсақтағышын тарту немесе итеру



- Бақша ұсақтағышын шұңғыманың жоғарғы бөлігінен (1) ұстап, артқа аударыңыз.
- Осы күйінде бақша ұсақтағышын (жаяу жүргіншінің жылдамдығымен) баяу алдыға салып итеруге немесе артқа салып тартуға болады.

12.2 Бақша ұсақтағышын көтеру немесе тасу



Құрылғыны көтеру немесе тасымалдау үшін кез келген жағдайда 2 адам керек.

Қолдарды және дененің үстіңгі бөлігін жауып толығымен тұратын жарамды қорғаныс киімін киіңіз.

- 1. Бет: Бақша ұсақтағышын шұңғыманың жоғарғы бөлігіндегі (1) тұтқалардан ұстаңыз.
- 2. Бет: Бақша ұсақтағышын лақтырманы ұзарту құралының (2) жақтауынан ұстаңыз.
- Сонымен қатар бақша ұсақтағышын да көтеріңіз.

12.3 Бақша ұсақтағышының тік күйінде орнын ауыстыру



- Құрылғыны жарамды бекіту құралдарымен аударылудан сақтану үшін бекітіңіз. Доңғалақ тірекуіштерін (1) немесе суарма шұңғыманы (2) жіптермен немесе қайыспен бекітіңіз.

13. Тозу дәрежесін барынша азайту және зақымдардан қорғау

Техникалық қызмет көрсету туралы маңызды ақпарат

Электрлік бақша ұсақтағышы (STIHL GNE)

Пайдалану жөніндегі нұсқаулықтың талаптарын сақтамау нәтижесінде, әсіресе қолдану мен қызмет көрсету

қауіпсіздігіне немесе рұқсат етілмеген құрамдас бөліктерді немесе қосалқы бөлшектерді қолдану нәтижесінде пайда болған кез келген материалдық залал немесе жарақаттану үшін STIHL компаниясы жауапкершілік тартпайды.

STIHL құрылғысының зақымдарын немесе шамадан тыс тозуын болдырмау үшін міндетті түрде мына маңызды нұсқауларды орындаңыз:

1. Тозатын бөлшектер

STIHL құрылғысының кейбір бөлшектері мақсатына сай пайдаланылған кезде де қалыпты тозуға тап болады және оларды пайдалану түрі мен ұзақтығына қарай уақыт өте келе ауыстыру керек.

Оларға мыналар жатады:

- Шапқыш пышақ
- Дискілі пышақ

2. Осы пайдалану жөніндегі нұсқаулықтың талаптарын орындау

STIHL құрылғысын пайдалану, сақтау және оған техникалық қызмет көрсету жұмыстарын осы пайдалану жөніндегі нұсқаулықтың талаптарына сай мұқият өткізу керек. Қауіпсіздік, пайдалану және техникалық қызмет көрсету нұсқауларын сақтамаудан пайда болған бүкіл шығындар үшін пайдаланушының өзі ғана жауапты болады.

Атап айтқанда, бұл мыналарға қатысты:

- жеткізуші сымның өлшемдерін дұрыс анықтамау (көлденең қима),
- электр желісіне дұрыс қосылмау (кернеу),
- өнімге STIHL компаниясы рұқсат етпеген өзгерістер енгізу,

- аспап үшін рұқсат етілмеген, жарамсыз немесе сапасы төмен құрылғыларды немесе керек-жарақтарды қолдану,
- өнімді мақсатынан тыс пайдалану,
- өнімді спорттық немесе басқа да жарыс шараларында пайдалану,
- бөлшектері ақаулы өнімді пайдаланудан болатын зақымдар.

3. Техникалық қызмет көрсету жөніндегі жұмыстар

«Техникалық қызмет көрсету» бөлімінде көрсетілген барлық жұмыстар тұрақты түрде жүзеге асырылуы тиіс.

Техникалық қызмет көрсету жөніндегі осы жұмыстарды пайдаланушы өз бетімен өткізе алмаған жағдайда делдалға хабарласу керек.

STIHL компаниясы техникалық қызмет көрсету жөніндегі жұмыстарды және жөндеуді орындау үшін тек қана STIHL делдалдарына жүгінуді ұсынады.

STIHL делдалдары тұрақты түрде оқытуды ұсынады және техникалық ақпаратты қамтамасыз етеді.

Осы жұмыстар өткізілмеген жағдайда пайдаланушыны жауапкершілікке тартатын зақымдар пайда болуы мүмкін.

Оларға мыналар жатады:

- Ауамен салқындату жүйесінің (желдеткіш саңылаулар, салқындатқыш қабырғалар, желдеткіштік жұдырықшасы) қоқысқа толуы нәтижесінде электр қозғалтқыштың зақымдануы.
- тоттануға және дұрыс сақтамауға байланысты басқа да зақымдары.

- сапасыз қосалқы бөлшектерді қолдануға байланысты сынған жерлері,
- уақытында өткізілмеген немесе жеткіліксіз түрде өткізілген техникалық қызметтен туындаған не болмаса біліксіз тұлғалар тарапынан өткізілетін сервистік және жөндеу жұмыстарының кезінде пайда болған зақымдар.

14. Басқа да қосалқы бөлшектер

Жинақтағы дискілі пышақ

6011 700 5100

Аралас пышақ

6011 702 5100

Қалақ-пышақ 1

6011 702 0300

Қалақ-пышақ 2

6011 702 0310

Қалақ-пышақ 3

6011 702 0320

Бөлгіш пышақ жинағы

6011 007 1000

15. Қоршаған ортаны қорғау



Ұсақталған материалды тұрмыстық қалдықтармен бірге лақтырмаған абзал, оны компост жасау үшін пайдалану керек.

Қаптамасы, құралдың өзі және керек-жарақтар, кәдеге жаратылатын материалдардан өндіріліп, тиісті тұрпатта кәдеге жаратылуы қажет.

Материалдың қалдықтарын бөлшектеп, экологиялық рұқсат етілген түрде пайдаға асырғанның арқасында, осы үшін жарамды қалдықтарды көп рет қолдануға мүмкін болады. Осы себеппен, әдеттегі қызмет ету мерзімі өткеннен кейін, құрал, өңделгеннен кейін қайтара қолданыла алатын қалдықтардың жиналатын орнына жіберіледі.

15.1 Кәдеге жарату

Кәдеге жарату алдында, құрылғыны қолданысқа жарамсыз етіңіз.

Сол үшін желілік кабельді немесе электр қозғалтқыштың жалғастырушы шоғырсымын сымын ажырату қажет.

Пышақтан жарақат алу қаупі бар!

Ақаулы бақша ұсақтағышын ешқашан қараусыз қалдырмаңыз. Құрылғы және пышақтар балалар жетпейтін орам диапазонында екеніне көз жеткізіңіз.

16. ЕО талаптарына сәйкестік туралы декларация

16.1 STIHL GNE 355.0, GNE 375.0 бақша ұсақтағышы

STIHL Tirol GmbH
Hans Peter Stihl-Straße 5
6336 Langkampfen
Österreich (Аустрия)

төмендегі толық жауапкершілікпен жариялайды:

- Конструкция: электрлік бақша ұсақтағышы
- Фабрика таңбасы: STIHL
- Түрі: GNE 355.0, GNE 375.0
- Сериялық нөмір: 6011

2000/14/EC, 2006/42/EC, 2014/30/EU және 2011/65/EU директиваларының тиісті талаптарына сәйкес келеді және төмендегі стандарттардың өндірілген күнінде жарамды болған нұсқаларына сәйкес әзірленіп өндірілді: EN 50434, EN 60335-1, EN 55014-1, EN 55014-2, EN 61000-3-2 және EN 61000-3-3 (қолданылуына қарай).

Өкілетті органның атауы мен мекенжайы:

TÜV Rheinland LGA Products GmbH
Tillystraße 2
D-90431 Nürnberg (Нюрнберг)

Есептелген және кепілді дыбыстық қуат деңгейінің көрсеткіштері 2000/14/EC директивасының V қосымшасына сәйкес анықталды.

- Өлшенген дыбыстық қуат деңгейі: 97,4 dB(A)
- Кепілді дыбыстық қуат деңгейі: 100 dB(A)

Техникалық құжаттар STIHL Tirol GmbH компаниясының өнімді мақұлдау куәлігінде сақталған.

Өндірілген жылы мен машина нөмірі бақша ұсақтағышында көрсетілген.

Langkampfen, 02.11.2020

STIHL Tirol GmbH

м.а.

Маттиас Флейшер, зерттеу және өнімдерді әзірлеу бөлімінің бастығы

м.а.

Свен Циммерман, сапаны бақылау бөлімінің бастығы

16.2 Сәйкестік белгісі



Кеден одағының техникалық нормалары мен талаптарының сақталуын растайтын EAC

сертификаттары және сәйкестік туралы өтініштер жөніндегі ақпарат, төменде келтірілген, www.stihl.ru/eac сондай-ақ STIHL компаниясының кез келген елдегі өкілдігінде қол жетімді.



Украинаның техникалық нормативтері мен талаптары орындалды.

16.3 Белгіленген қолданыс кезеңі

Толық белгіленген қызмет ету мерзімі 30 жылға дейінгі мерзімді құрайды.

Белгіленген қолданыс кезеңі
уақытында, қолдану жөніндегі
нұсқаулықтың талаптарына сәйкес
тұрақты техникалық қызмет және күтім
көрсетіледі.

16.4 STIHL штаб-пәтері

ANDREAS STIHL AG & Co. KG
Badstrasse 115
71336 Вайблинген
Германия

16.5 STIHL еншілес кәсіпорындары

РЕСЕЙ ФЕДЕРАЦИЯСЫ

«АНДРЕАС ШТИЛЬ МАРКЕТИНГ» ЖШҚ
Тамбовская-сі, 12 үй, В лит., 52-кеңсе
192007, Санкт-Петербург қ-сы, Ресей
Шұғыл желі: +7 800 4444 180
Эл. пошта: info@stihl.ru

УКРАИНА

«Андреас Штіль» ЖШҚ
Антонов к-сі, 10 үй, Чайки ауылы
08135, Киев обл., Украина
Телефон: +38 044 393-35-30
Факс: +380 044 393-35-70
Эл. пошта: info@stihl.ua
www.stihl.ua
Шұғыл желі: +38 0800 501 930

16.6 STIHL өкілдіктері

БЕЛАРУСЬ

Өкілдік
ANDREAS STIHL AG & Co. KG
К. Цеткин к-сі, 51-11а
220004, Минск қ-сы, Беларусь
Шұғыл желі: +375 17 200 23 76

ҚАЗАҚСТАН

Өкілдік
ANDREAS STIHL AG & Co. KG
Шагабутдинов к-сі, 125А үй, 2-кеңсе
050026, Алматы қ-сы, Қазақстан
Шұғыл желі: +7 727 225 55 17

16.7 STIHL импорттаушылары

РЕСЕЙ ФЕДЕРАЦИЯСЫ

ООО «ШТИЛЬ ЗЮДВЕСТ»
350000, Российская Федерация,
г. Краснодар, ул. Западный обход, д.
36/1

ООО «ФЛАГМАН»

194292, Российская Федерация,
г. Санкт-Петербург, 3-ий Верхний
переулок, д. 16 литер А, помещение 38

ООО «ПРОГРЕСС»

107113, Российская Федерация,
г. Москва, ул. Маленковская, д. 32, стр.
2

ООО «АРНАУ»

236006, Российская Федерация,
г. Калининград, Московский проспект, д.
253, офис 4

ООО «ИНКОР»

610030, Российская Федерация,
г. Киров, ул. Павла Корчагина, д. 1Б

ООО «ОПТИМА»

620030, Российская Федерация,
г. Екатеринбург, ул. Карьерная д. 2,
Помещение 1

ООО «ТЕХНОТОРГ»

660112, Российская Федерация,
г. Красноярск, ул. Парашютная, д. 15

ООО «ЛЕСОТЕХНИКА»

664540, Российская Федерация,
с. Хомутово, ул. Чапаева, д. 1, оф. 39

УКРАИНА

ТОВ «Андреас Штіль»
вул. Антонова 10, с. Чайки
08135 Київська обл., Україна

БЕЛАРУСЬ

ООО «ПИЛАКОС»
ул. Тимирязева 121/4 офис 6
220020 Минск, Беларусь

УП «Беллесэкспорт»

ул. Скрыганова 6.403
220073 Минск, Беларусь

ҚАЗАҚСТАН

ИП «ВОРОНИНА Д.И.»
пр. Райымбека 312
050005 Алматы, Казахстан

ҚЫРҒЫЗСТАН

ОсОО «Муза»
ул. Киевская 107
720001 Бишкек, Киргизия

АРМЕНИЯ

ООО «ЮНИТУЛЗ»
ул. Г. Парлеци 22
0002 Ереван, Армения

17. Техникалық деректер

GHE 355.0 / GHE 375.0:

Сериялық идентификация	6011
Жиілік	50 Гц
Қорғаныс класы	I
Қорғаныс дәрежесі	шашырандыдан қорғалған (IPX4)
Жұмыс тәртібі	R40
	40 с жүктеме уақыты
	60 с бос жүріс уақыты
Шапқыш бөлігінің жетегі	үздіксіз
Директиваға сәйкес	-
2000/14/ЕС:	
Көпілді шуыл деңгейі L_{WA}	100 dB(A)
Дөңгелек диаметрі	250 мм
Ұ/Е/Б	122/50/141

GHE 355.0:

Қозғалтқыш, конструкция	Электр қозғалтқыш (~)
Өндіруші	ATB
Түрі	BSRBF 0,75/2-C
Кернеу	230 В~
Тұтынылатын қуат	2500 Вт
	2000 Вт (GB)
	2000 Вт (CH)

GHE 355.0:

Қорғау құрылғысы*	16 А
	10 А (CH)
Максималды бұтақтардың диаметрі	35 мм
Электр қозғалтқыш айналымның кесімді саны	2750 айн/мин
2006/42/ЕС директивасына сәйкес:	
Жұмыс орнындағы шуыл деңгейі L_{pA}	94 dB(A)
Ауытқу K_{pA}	3 dB(A)
Салмағы	30 кг
	29 кг (CH)
	32 кг (GB)

GHE 375.0:

Қозғалтқыш, конструкция	Электр қозғалтқыш (~3)
Өндіруші	ATB
Түрі	BSRF 0,75/2-C
Кернеу	400 В~
Тұтынылатын қуат	3000 Вт
Қорғау құрылғысы*	10 А
Максималды бұтақтардың диаметрі	40 мм
Электр қозғалтқыш айналымның кесімді саны	2810 айн/мин
2006/42/ЕС директивасына сәйкес:	
Жұмыс орнындағы шуыл деңгейі L_{pA}	95 dB(A)
Ауытқу K_{pA}	3 dB(A)
Салмағы	31 кг

* Назар аударыңыз!

Электр желісінің сақтандырғышы 16 А шамасынан кем орнатылған болса, сақтандырғыш іске қосылған кезде немесе құрылғыдан үлкен жүктеме түскенде жиі сөніп қалуы мүмкін.

17.1 REACH

REACH химиялық заттарды тіркеу, бағалау және өкілдендіру туралы ЕС реттеуін білдіреді.

1907/2006 нөмірлі REACH Регламентін (ЕС) орындау туралы ақпарат www.stihl.com/reach сайтында берілген.

18. Ақаулықтарды іздеу

- ✘ Қажет болған кезде делдалға жүгініңіз, STIHL компаниясы STIHL делдалдарына жүгінуге кеңес береді.

Ақаулық:

Электр қозғалтқыш іске қосылмайды

Ықтимал себебі:

- Электр қозғалтқыштың сақтандырғышы қосылды
- Желіде кернеу жоқ
- Қосатын кабель/штекер, ұясы немесе ажыратқыш бұзылған
- Айырдың сақтандырғышы бұзылған (Тек Ұлыбританияға арналған үлгілер)
- Суарма шұңғымасы дұрыс қосылмаған – сақтандырғыш ажыратқыш іске қосылды (апаттық бұғаттағыш)
- Дискілі пышақ бұғатталған
- Бұғаттау құрылғысы сөндірілмеген

Ақаулықты жою әдісі:

- Құрылғыны суытыңыз (⇒ 8.8), (⇒ 10.7)
- Желілік сымды және сақтандырғышты тексеріңіз ✘ (⇒ 10.1)
- Тексеріп, қажет болған жағдайда кабельді, штекерді, жалғастырғышты немесе ажыратқышты ауыстырыңыз (тек электрик) ✘ (⇒ 10.1)
- Сақтандырғышты ауыстырыңыз ✘ (⇒ 10.1)
- Тиеу шұңғымасын дұрыс қосып, бұрау (⇒ 11.3)

- Тиеу шұңғымасын ағытып алып, корпусан өсімдіктердің қалдық материалын алып тастаңыз (назар аударыңыз: желілік кабельді ажыратыңыз) (⇒ 11.4)
- Бұғаттау құрылғысын сөндіріңіз (⇒ 11.7)

Ақаулық:

Ұсақтағыш қуаттылығының төмендеуі

Ықтимал себебі:

- Доғал пышақтар
- Қате тегістелген пышақ
- Желілік кабель тым ұзын
- Дискілі пышақ бүгілген

Ақаулықты жою әдісі:

- Ұсақтағыш пышағын ауыстырыңыз немесе қайраңыз ✘ (⇒ 11.9), (⇒ 11.8)
- Пышақтарды дұрыстап қайрау @ (⇒ 11.9)
- Қысқарақ желілік кабельді пайдаланыңыз (⇒ 10.1)
- Дискілі пышақты көзбен қарап бақылау арқылы тексеру ✘

Ақаулық:

Кесілген бұтақшалар тартылмайды

Ықтимал себебі:

- Дискілі пышақтың айналу бағыты қате
- Дөкір немесе қате тегістелген пышақ

Ақаулықты жою әдісі:

- Дискілі пышақтың айналу бағытын өзгерту (⇒ 10.7)
- Аралас пышақты өткірлеу және дәл өткірлеу бұрышын сақтау ✘ (⇒ 11.9)

Ақаулық:

Тиеу шұңғымасын орнату мүмкін емес

Ықтимал себебі:

- Бұғаттау құрылғысы сөндірілмеген

Ақаулықты жою әдісі:

- Бұғаттау құрылғысын сөндіріңіз (⇒ 11.7)

19. Техникалық қызмет көрсету жоспары

19.1 Берілісті растау

Үлгі: _____

Серия нөмірі:

□	□	□	□	□	□	□	□
---	---	---	---	---	---	---	---

Күні: ____/____/____



Келесі қызмет

Күні: ____/____/____

19.2 Қызмет көрсетуді растау

Қызмет көрсету жұмыстарын өткізген кезде, пайдалану жөніндегі осы нұсқаулықты STIHL делдалыңызға беріңіз. Ол алдын ала басылған өрістерде қызмет көрсету жұмыстарының өткізілуін растайды.



24

 Қызмет көрсету өткізілген күні

 Келесі қызмет көрсету күні

STIHL GHE 355, GHE 375

STIHL

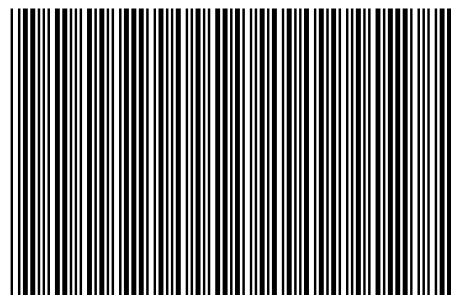

0478 201 9914 C

C

INT 1