

# STIHL

## STIHL HSE 61, 71, 81

Gebrauchsanleitung  
Instruction Manual  
Notice d'emploi  
Manual de instrucciones

Skötselavísing  
Käyttöohje  
Istruzioni d'uso  
Betjeningsvejledning  
Bruksanvisning  
Használati utasítás  
Instruções de serviço  
Handleiding  
Инструкция по эксплуатации  
οδηγίες χρήσης  
Instrukcja użytkowania



- Ⓓ **Gebrauchsanleitung**  
1 - 21
- Ⓔ **Instrukcja użytkowania**  
298 - 320
- ⒼⒷ **Instruction Manual**  
22 - 41
- Ⓕ **Notice d'emploi**  
42 - 63
- Ⓔ **Manual de instrucciones**  
64 - 85
- Ⓐ **Skötselanvisning**  
86 - 105
- Ⓕ **Käyttöohje**  
106 - 125
- Ⓘ **Istruzioni d'uso**  
126 - 146
- ⒹⓀ **Betjeningsvejledning**  
147 - 166
- Ⓐ **Bruksanvisning**  
167 - 186
- Ⓕ **Használati utasítás**  
187 - 207
- Ⓐ **Instruções de serviço**  
208 - 229
- Ⓐ **Handleiding**  
230 - 251
- Ⓕ **Инструкция по эксплуатации**  
252 - 275
- ⒼⓇ **οδηγίες χρήσης**  
276 - 297

## Inhaltsverzeichnis

Zu dieser Gebrauchsanleitung	2
Sicherheitshinweise und Arbeitstechnik	2
Anwendung	7
Gerät elektrisch anschließen	8
Gerät einschalten	9
Gerät ausschalten	10
Drehbarer Handgriff	11
Gerät aufbewahren	11
Schneidmesser schärfen	11
Wartungs- und Pflegehinweise	12
Verschleiß minimieren und Schäden vermeiden	13
Wichtige Bauteile	14
Technische Daten	15
Reparaturhinweise	17
Entsorgung	17
EU-Konformitätserklärung	17
Anschriften	18
Allgemeine Sicherheitshinweise für Elektrowerkzeuge	19

Original Gebrauchsanleitung

Gedruckt auf chlorfrei gebleichtem Papier.  
Druckfarben enthalten pflanzliche Öle. Papier ist recycelbar.© ANDREAS STIHL AG & Co. KG, 2019  
0458-279-9921-D - VAO.H19.  
0000001378\_019\_D

# STIHL

HSE 61, HSE 71, HSE 81

Verehrte Kundin, lieber Kunde,  
vielen Dank, dass Sie sich für ein  
Qualitätserzeugnis der Firma STIHL  
entschieden haben.

Dieses Produkt wurde mit modernen  
Fertigungsverfahren und  
umfangreichen  
Qualitätssicherungsmaßnahmen  
hergestellt. Wir sind bemüht alles zu tun,  
damit Sie mit diesem Gerät zufrieden  
sind und problemlos damit arbeiten  
können.

Wenn Sie Fragen zu Ihrem Gerät  
haben, wenden Sie sich bitte an Ihren  
Händler oder direkt an unsere  
Vertriebsgesellschaft.

Ihr



Dr. Nikolas Stihl

Diese Gebrauchsanleitung ist urheberrechtlich geschützt. Alle Rechte bleiben vorbehalten, besonders das Recht der Vervielfältigung, Übersetzung und der Verarbeitung mit elektronischen Systemen.

## Zu dieser Gebrauchsanleitung

### Bildsymbole

Sämtliche Bildsymbole, die auf dem Gerät angebracht sind, sind in dieser Gebrauchsanleitung erklärt.

### Kennzeichnung von Textabschnitten



#### **WARNUNG**

Warnung vor Unfall- und Verletzungsgefahr für Personen sowie vor schwerwiegenden Sachschäden.



#### **HINWEIS**

Warnung vor Beschädigung des Gerätes oder einzelner Bauteile.

### Technische Weiterentwicklung

STIHL arbeitet ständig an der Weiterentwicklung sämtlicher Maschinen und Geräte; Änderungen des Lieferumfanges in Form, Technik und Ausstattung müssen wir uns deshalb vorbehalten.

Aus Angaben und Abbildungen dieser Gebrauchsanleitung können deshalb keine Ansprüche abgeleitet werden.

## Sicherheitshinweise und Arbeitstechnik



Besondere Sicherheitsmaßnahmen sind beim Arbeiten mit diesem Motorgerät nötig, weil die Schneidmesser sehr scharf sind und weil mit elektrischem Strom gearbeitet wird.



Die gesamte Gebrauchsanleitung vor der ersten Inbetriebnahme aufmerksam lesen und für späteren Gebrauch sicher aufbewahren. Nichtbeachten der Gebrauchsanleitung kann lebensgefährlich sein.

Länderbezogene Sicherheitsvorschriften, z. B. von Berufsgenossenschaften, Sozialkassen, Behörden für Arbeitsschutz und anderen beachten.

Wer zum ersten Mal mit dem Motorgerät arbeitet: Vom Verkäufer oder von einem anderen Fachkundigen erklären lassen, wie man damit sicher umgeht – oder an einem Fachlehrgang teilnehmen.

Minderjährige dürfen nicht mit dem Motorgerät arbeiten – ausgenommen Jugendliche über 16 Jahre, die unter Aufsicht ausgebildet werden.

Kinder, Tiere und Zuschauer fernhalten.

Wird das Motorgerät nicht benutzt, ist es so abzustellen, dass niemand gefährdet wird. Motorgerät vor unbefugtem Zugriff sichern.

Der Benutzer ist verantwortlich für Unfälle oder Gefahren, die gegenüber anderen Personen oder deren Eigentum auftreten.

Motorgerät nur an Personen weitergeben oder ausleihen, die mit diesem Modell und seiner Handhabung vertraut sind – stets die Gebrauchsanleitung mitgeben.

Personen, die aufgrund eingeschränkter physischer, sensorischer oder geistiger Fähigkeit nicht in der Lage sind, das Gerät sicher zu bedienen, dürfen nur unter Aufsicht oder nach Anweisung durch eine verantwortliche Person damit arbeiten.

Der Einsatz Schall emittierender Motorgeräte kann durch nationale wie auch örtliche, lokale Vorschriften zeitlich begrenzt sein.

Wer mit dem Motorgerät arbeitet, muss ausgeruht, gesund und in guter Verfassung sein.

Wer sich aus gesundheitlichen Gründen nicht anstrengen darf, sollte seinen Arzt fragen, ob die Arbeit mit einem Motorgerät möglich ist.

Nach der Einnahme von Alkohol, Medikamenten, die das Reaktionsvermögen beeinträchtigen oder Drogen darf nicht mit dem Motorgerät gearbeitet werden.

Motorgerät nur zum Schneiden von Hecken, Sträuchern, Büschen, Gestrüpp und dergleichen verwenden.

Der Einsatz des Motorgeräts für andere Zwecke ist nicht zulässig und kann zu Unfällen oder Schäden am Motorgerät führen.



Vor allen Arbeiten am Gerät – Netzstecker aus der Steckdose ziehen – **Unfallgefahr!**

Netzstecker nicht durch Ziehen an der Anschlussleitung aus der Steckdose ziehen, sondern immer am Netzstecker anfassen.

Ungeeignete Verlängerungsleitungen können gefährlich sein.

Bei Verlängerungsleitungen müssen die Mindestquerschnitte der einzelnen Leitungen beachtet werden (siehe "Gerät elektrisch anschließen").

Stecker und Kupplung der Verlängerungsleitung müssen wasserdicht sein oder so verlegt werden, dass sie nicht mit Wasser in Berührung kommen können.

Nur solche Schneidmesser oder Zubehöre anbauen, die von STIHL für dieses Motorgerät zugelassen sind oder technisch gleichartige Teile. Bei Fragen dazu an einen Fachhändler wenden.

Nur hochwertige Werkzeuge oder Zubehöre verwenden. Ansonsten kann die Gefahr von Unfällen oder Schäden am Motorgerät bestehen.

STIHL empfiehlt STIHL Original-Werkzeuge und Zubehör zu verwenden. Diese sind in ihren Eigenschaften optimal auf das Produkt und die Anforderungen des Benutzers abgestimmt.

Keine Änderungen am Gerät vornehmen – die Sicherheit kann dadurch gefährdet werden. Für Personen- und Sachschäden, die bei der Verwendung nicht zugelassener Anbaugeräte auftreten, schließt STIHL jede Haftung aus.

Zur Reinigung des Gerätes keine Hochdruckreiniger verwenden. Der harte Wasserstrahl kann Teile des Gerätes beschädigen.

Gerät nicht mit Wasser abspritzen.

### Bekleidung und Ausrüstung

Vorschriftsmäßige Bekleidung und Ausrüstung tragen.



Die Kleidung muss zweckmäßig sein und darf nicht behindern. Eng anliegende Kleidung – Kombianzug, kein Arbeitsmantel.

Keine Kleidung tragen, die sich in Holz, Gestrüpp oder sich bewegenden Teilen des Gerätes verfangen kann. Auch keinen Schal, keine Krawatte und keinen Schmuck. Lange Haare zusammenbinden und sichern (Kopftuch, Mütze, Helm etc.).



Feste Schuhe mit griffiger, rutschfester Sohle tragen.

### **Schutzbrille, Schallschutz**



**! WARNUNG**



Um die Gefahr von Augenverletzungen zu reduzieren enganliegende Schutzbrille nach Norm EN 166 tragen. Auf richtigen Sitz der Schutzbrille achten.

"Persönlichen" Schallschutz tragen – z. B. Gehörschutzkapseln.



Robuste Arbeitshandschuhe aus widerstandsfähigem Material tragen (z. B. Leder).

STIHL bietet ein umfangreiches Programm an persönlicher Schutzausstattung an.

### Motorgerät transportieren

Immer Motorgerät ausschalten und Netzstecker des Gerätes ziehen – Messerschutz anbringen auch beim Transport über kurze Strecken.

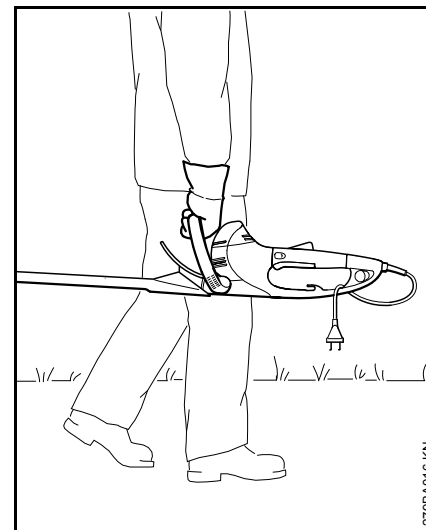

Motorgerät am Griff tragen – Schneidmesser nach hinten.

In Fahrzeugen: Motorgerät gegen Umkippen und Beschädigung sichern.

## Vor dem Arbeiten

Motorgerät auf betriebssicheren Zustand überprüfen – entsprechende Kapitel in der Gebrauchsanleitung beachten:

- Spannung und Frequenz des Gerätes (siehe Typenschild) müssen mit Spannung und Frequenz des Netzes übereinstimmen
- Anschlussleitung, Netzstecker und Verlängerungsleitung auf Beschädigungen prüfen. Beschädigte Leitungen, Kupplungen und Stecker oder den Vorschriften nicht entsprechende Anschlussleitungen dürfen nicht verwendet werden
- Steckdosen von Verlängerungsleitungen müssen spritzwassergeschützt sein
- Anschlussleitung so verlegen und kennzeichnen, dass sie nicht beschädigt und niemand gefährdet werden kann – Stolpergefahr vermeiden
- Schalthebelsperre, Schalthebel, Schaltbügel und Zusatzschalter müssen leichtgängig sein – Schalthebelsperre, Schalthebel, Schaltbügel und Zusatzschalter müssen nach Loslassen in die Ausgangsposition zurückgehen
- Schneidmesser in einwandfreiem Zustand (sauber, leichtgängig und nicht verformt), fester Sitz, korrekte Montage, nachgeschärft und mit dem STIHL Harzlöser (Schmiermittel) gut eingesprüht

- Schnitzschutz (falls vorhanden) auf Beschädigung prüfen
- keine Änderung an den Bedienungs- und Sicherheitseinrichtungen vornehmen
- Handgriffe müssen sauber und trocken, frei von Öl und Schmutz sein – wichtig zur sicheren Führung des Motorgerätes

Das Motorgerät darf nur in betriebssicherem Zustand betrieben werden – **Unfallgefahr!**

Stromschlaggefahr vermindern durch:

- elektrischer Anschluss nur an einer vorschriftsmäßig installierten Steckdose
- verwendete Verlängerungsleitung den Vorschriften für den jeweiligen Anwendungsfall entsprechend
- Isolierung von Anschluss- und Verlängerungsleitung, Stecker und Kupplung in einwandfreiem Zustand

## Gerät halten und führen

Motorgerät immer mit beiden Händen an den Griffen festhalten. Handgriffe mit den Daumen fest umfassen.

## Rechtshänder

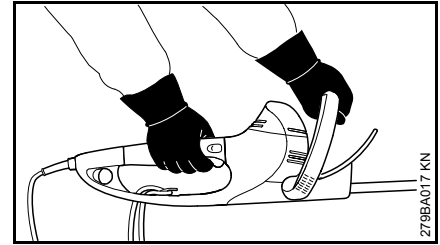

Rechte Hand am Bedienungsgriff und linke Hand am Bügelgriff.

## Linkshänder

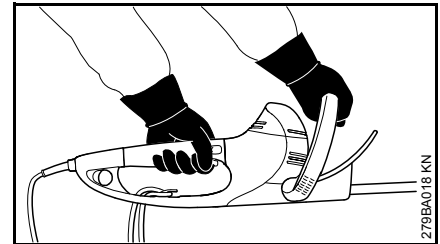

Linke Hand am Bedienungsgriff und rechte Hand am Bügelgriff.

Sicheren Stand einnehmen und Motorgerät so führen, dass die Schneidmesser immer vom Körper abgewandt sind.

## Während der Arbeit

Bei drohender Gefahr bzw. im Notfall sofort Gerät ausschalten – Schalthebel oder Schaltbügel bzw. Schalthebel oder Zusatzschalter loslassen.

Sicherstellen, dass sich keine weiteren Personen im Arbeitsbereich befinden.

Schneidmesser beobachten – keine Bereiche der Hecke schneiden, die nicht eingesehen werden können.

Äußerste Vorsicht beim Schneiden von hohen Hecken, es könnte sich jemand dahinter befinden – vorher nachschauen.



Nicht bei Regen und auch nicht in nasser oder sehr feuchter Umgebung mit dem Motorgerät arbeiten – der Antriebsmotor ist nicht wassergeschützt – **Stromschlag- und Kurzschlussgefahr!**

Gerät nicht im Regen stehen lassen.

Das Gerät ist mit einem System zum schnellen Stoppen der Messer ausgestattet – die Schneidmesser kommen unmittelbar zum Stehen, wenn der Schalthebel oder Schaltbügel bzw. der Schalthebel oder Zusatzschalter losgelassen wird.

Diese Funktion regelmäßig, in kurzen Abständen kontrollieren. Gerät nicht betreiben, wenn Schneidmesser nachlaufen – **Verletzungsgefahr!** Fachhändler aufsuchen.

Vorsicht bei Glätte, Nässe, Schnee, an Abhängen, auf unebenem Gelände etc. – **Rutschgefahr!**

Herabgefallene Zweige, Gestrüpp und Schnittgut wegräumen.

Auf Hindernisse achten: Baumstümpfe, Wurzeln – **Stolpergefahr!**

### Bei Arbeiten in der Höhe:

- immer Hubarbeitsbühne benutzen
- niemals auf einer Leiter oder im Baum stehend arbeiten
- niemals an instabilen Standorten arbeiten

Bei angelegtem Gehörschutz ist erhöhte Achtsamkeit und Umsicht erforderlich – das Wahrnehmen von Gefahr ankündigenden Geräuschen (Schreie, Signaltöne u. a.) ist eingeschränkt.

Rechtzeitig Arbeitspausen einlegen, um Müdigkeit und Erschöpfung vorzubeugen – **Unfallgefahr!**

Ruhig und überlegt arbeiten – nur bei guten Licht- und Sichtverhältnissen. Umsichtig arbeiten, andere nicht gefährden.

Das Getriebe wird während des Betriebes heiß. Getriebegehäuse nicht berühren – **Verbrennungsgefahr!**

Falls das Motorgerät nicht bestimmungsgemäßer Beanspruchung (z. B. Gewalteinwirkung durch Schlag oder Sturz) ausgesetzt wurde, unbedingt vor weiterem Betrieb auf betriebssicheren Zustand prüfen – siehe auch "Vor dem Arbeiten". Insbesondere die Funktionstüchtigkeit der Sicherheitseinrichtungen prüfen. Motorgeräte, die nicht mehr betriebssicher sind, auf keinen Fall weiter benutzen. Im Zweifelsfall Fachhändler aufsuchen.

Hecke und Arbeitsbereich prüfen, damit die Schneidmesser nicht beschädigt werden:

- Steine, Metallteile und feste Gegenstände entfernen
- keinen Sand und keine Steine zwischen die Schneidmesser gelangen lassen z. B. beim Arbeiten in der Nähe des Bodens
- bei Hecken mit Drahtzäunen Draht nicht mit dem Schneidmesser berühren

Kontakt mit Strom führenden Leitungen vermeiden – keine elektrischen Leitungen durchtrennen – **Stromschlaggefahr!**



Bei laufendem Motor Schneidmesser nicht berühren. Werden die Schneidmesser durch einen Gegenstand blockiert, sofort Motor abstellen und Netzstecker ziehen – dann erst den Gegenstand beseitigen – **Verletzungsgefahr!**

Bei stark staubigen oder verschmutzten Hecken, Schneidmesser mit STIHL Harzlöser einsprühen – nach Bedarf. Dadurch werden die Reibung der Messer, die Aggression der Pflanzensäfte und die Ablagerung von Schmutzteilen erheblich gemindert.

Während des Arbeitens aufgewirbelte Stäube können Gesundheit gefährdend sein. Bei Staubentwicklung Staubschutzmaske tragen.



Bei Beschädigung der Anschlussleitung sofort den Netzstecker ziehen – **Lebensgefahr durch Stromschlag!**

Netzstecker nicht durch Ziehen an der Anschlussleitung aus der Steckdose ziehen, sondern immer am Netzstecker anfassen.

Anschlussleitung nicht durch Überfahren, Quetschen, Zerren usw. beschädigen.

Anschluss- und Verlängerungsleitung sachgemäß verlegen:

- nicht an Kanten, spitzen oder scharfen Gegenständen scheuern lassen
- nicht durch Türritzen oder Fensterspalten quetschen
- bei verschlungenen Leitungen – Netzstecker ziehen und Kabel entwirren
- Berührung mit dem Schneidwerkzeug unbedingt vermeiden
- Kabeltrommeln immer ganz abwickeln, um Brandgefahr durch Überhitzung zu vermeiden

Vor dem Verlassen des Gerätes: Motorgerät ausschalten – Netzstecker ziehen.

Schneidmesser regelmäßig, in kurzen Abständen und bei spürbaren Veränderungen sofort überprüfen:

- Motorgerät ausschalten, abwarten, bis Schneidmesser still stehen, Netzstecker ziehen
- Zustand und festen Sitz überprüfen, auf Anrisse achten
- Schärfezustand beachten

Zum Auswechseln der Schneidmesser Motorgerät ausschalten und Netzstecker ziehen. Durch unbeabsichtigtes Anlaufen des Motors – **Verletzungsgefahr!**

Motor immer von Gestrüpp, Splintern, Blättern und übermäßigem Schmiermittel frei halten – **Brandgefahr!**

### Nach der Arbeit

Motorgerät von Staub und Schmutz reinigen – keine Fett lösenden Mittel verwenden.

Schneidmesser mit STIHL Harzlöser einsprühen – Motor nochmals kurz in Gang setzen, damit sich das Spray gleichmäßig verteilt.

### Vibrationen

Längere Benutzungsdauer des Gerätes kann zu vibrationsbedingten Durchblutungsstörungen der Hände führen ("Weißfingerkrankheit").

Eine allgemein gültige Dauer für die Benutzung kann nicht festgelegt werden, weil diese von mehreren Einflussfaktoren abhängt.

Die Benutzungsdauer wird verlängert durch:

- Schutz der Hände (warme Handschuhe)
- Pausen

Die Benutzungsdauer wird verkürzt durch:

- besondere persönliche Veranlagung zu schlechter Durchblutung (Merkmal: häufig kalte Finger, Kribbeln)
- niedrige Außentemperaturen
- Größe der Greifkräfte (festes Zugreifen behindert die Durchblutung)

Bei regelmäßiger, langandauernder Benutzung des Gerätes und bei wiederholtem Auftreten entsprechender Anzeichen (z. B. Fingerkribbeln) wird eine medizinische Untersuchung empfohlen.

### Wartung und Reparatur

Vor allen Arbeiten am Gerät immer Gerät ausschalten und Netzstecker ziehen. Durch unbeabsichtigtes Anlaufen des Motors – **Verletzungsgefahr!**

Motorgerät regelmäßig warten. Nur Wartungsarbeiten und Reparaturen ausführen, die in der Gebrauchsanleitung beschrieben sind. Alle anderen Arbeiten von einem Fachhändler ausführen lassen.

STIHL empfiehlt Wartungsarbeiten und Reparaturen nur beim STIHL Fachhändler durchführen zu lassen. STIHL Fachhändlern werden

regelmäßig Schulungen angeboten und technische Informationen zur Verfügung gestellt.

Nur hochwertige Ersatzteile verwenden. Ansonsten kann die Gefahr von Unfällen oder Schäden am Gerät bestehen. Bei Fragen dazu an einen Fachhändler wenden.

STIHL empfiehlt STIHL Original Ersatzteile zu verwenden. Diese sind in ihren Eigenschaften optimal auf das Gerät und die Anforderungen des Benutzers abgestimmt.

Keine Änderungen am Motorgerät vornehmen – die Sicherheit kann gefährdet werden – **Unfallgefahr!**

Anschlussleitung und Netzstecker regelmäßig auf einwandfreie Isolation und Alterung (Brüchigkeit) überprüfen.

Elektrische Bauteile wie z. B. die Anschlussleitung dürfen nur von Elektro-Fachkräften instandgesetzt bzw. erneuert werden.

Kunststoffteile mit einem Tuch reinigen. Scharfe Reinigungsmittel können den Kunststoff beschädigen.

Gerät nicht mit Wasser abspritzen.

Befestigungsschrauben an Schutzvorrichtungen und Schneidwerkzeug auf Festsitz prüfen und bei Bedarf festziehen.

Kühlluftschlitze im Motorgehäuse bei Bedarf reinigen.

Gerät sicher in einem trockenen Raum aufbewahren.

## Anwendung

### Schnittsaison

Für das Schneiden von Hecken die länderspezifischen bzw. kommunalen Vorschriften beachten.

Nicht während den allgemein üblichen Ruhezeiten schneiden.

### Vorbereitung

Dicke Zweige und Äste vorab mit einer Astschere oder Motorsäge entfernen.

### Schnittfolge

Zuerst beide Seiten der Hecke, danach die Oberseite schneiden.

Ist ein starkes Zurückschneiden erforderlich, dann stufenweise in mehreren Arbeitsgängen schneiden.

### Drehbarer Handgriff

Zur Optimierung der Arbeitshaltung ist die Heckenschere mit einem drehbaren Handgriff ausgestattet, siehe "Drehbarer Handgriff".

### Entsorgung

Das Schnittgut nicht in den Hausmüll werfen – Schnittgut kann kompostiert werden.

## Arbeitstechnik

### Senkrechter Schnitt

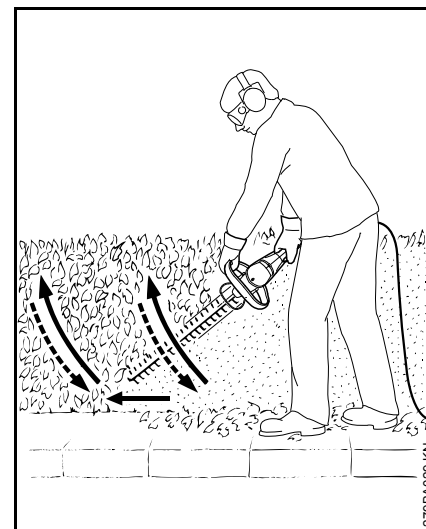

Heckenschere bogenförmig von unten nach oben führen – absenken und weitergehen – und die Heckenschere wieder bogenförmig nach oben führen.

Arbeitspositionen über Kopf sind ermüdend und sollten aus Gründen der Arbeitssicherheit nur kurzzeitig angewendet werden.

## Waagerechter Schnitt

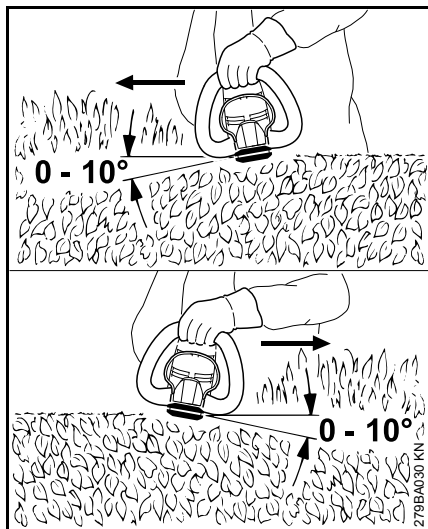

Schneidmesser in einem Winkel von 0° bis 10° ansetzen – aber waagrecht führen, dabei beide Messerseiten einsetzen.

Heckenschere sichelförmig zum Rand der Hecke bewegen, damit die abgeschnittenen Zweige zu Boden fallen.

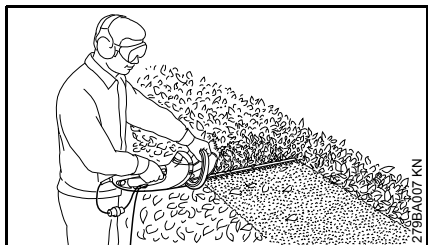

Bei breiten Hecken in mehreren Arbeitsgängen vorgehen – eine Hand am Schaltbügel – eine Hand am Bedienungsgriff.

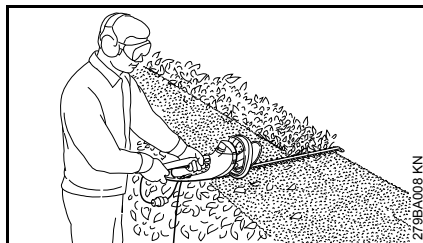

Zur Verlängerung der Reichweite – eine Hand am Bedienungsgriff – eine Hand am Zusatzschalter am Ende des Bedienungsgriffes.

## Gerät elektrisch anschließen

Spannung und Frequenz des Gerätes (siehe Typenschild) muss mit Spannung und Frequenz des Netzanschlusses übereinstimmen.

Die Mindestabsicherung des Netzanschlusses muss entsprechend der Vorgabe in den Technischen Daten ausgeführt sein – siehe "Technische Daten".

Das Gerät muss an die Spannungsversorgung über einen Fehlerstromschutzschalter angeschlossen werden, der die Stromzufuhr unterbricht, wenn der Differenzstrom zur Erde 30 mA überschreitet.

Der Netzanschluss muss IEC 60364 sowie den länderbezogenen Vorschriften entsprechen.

## Verlängerungsleitung

Die Verlängerungsleitung muss von ihrer Bauart her mindestens die gleichen Eigenschaften erfüllen wie die Anschlussleitung am Gerät. Kennzeichnung zur Bauart (Typbezeichnung) an der Anschlussleitung beachten.

Die Adern in der Leitung müssen, abhängig von Netzspannung und Leitungslänge, den aufgeführten Mindestquerschnitt haben.

Leitungslänge	Mindestquerschnitt
<b>220 V – 240 V:</b>	
bis 20 m	1,5 mm <sup>2</sup>
20 m bis 50 m	2,5 mm <sup>2</sup>

**100 V – 127 V:**

bis 10 m AWG 14 / 2,0 mm<sup>2</sup>

10 m bis 30 m AWG 12 / 3,5 mm<sup>2</sup>

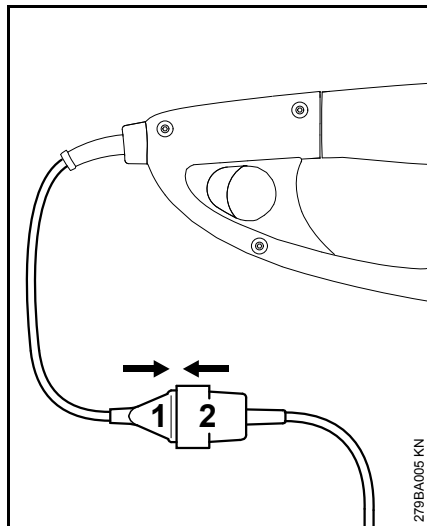

- Netzstecker (1) in die Kupplung (2) der Verlängerungsleitung stecken

### Zugentlastung

Die Zugentlastung schützt die Anschlussleitung vor Beschädigung.

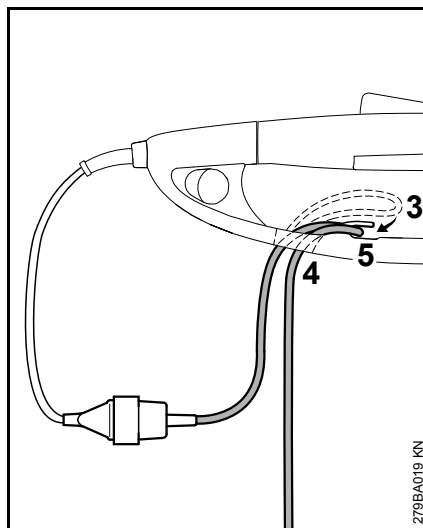

- mit der Verlängerungsleitung eine Schlaufe (3) bilden
- Schlaufe (3) durch die Öffnung (4) führen
- Schlaufe (3) über Haken (5) führen und festziehen
- Netzstecker der Verlängerungsleitung in vorschriftsmäßig installierte Steckdose stecken

## Gerät einschalten

- sicheren und festen Stand einnehmen
- aufrecht stehen – Gerät entspannt halten
- Schneidwerkzeug darf keine Gegenstände und nicht den Boden berühren
- Gerät in beide Hände nehmen – eine Hand am Bedienungsgriff – andere Hand am Bügelgriff

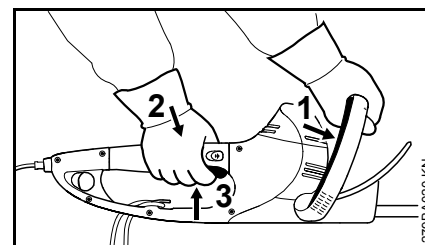

- Schaltbügel (1) gegen den Bügelgriff drücken und halten
- nacheinander Schalthebelsperre (2) und Schalthebel (3) drücken und halten

Das Gerät besitzt eine Zweihandschaltung, d. h. nur wenn Schaltbügel (1) und Schalthebel (3) betätigt sind, kann das Gerät in Betrieb genommen werden.

## Zur Verlängerung der Reichweite

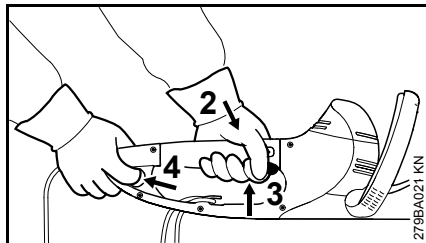

- Gerät in beide Hände nehmen – eine Hand am Bedienungsgriff – andere Hand am Zusatzschalter am Ende des Bedienungsgriffes
- Zusatzschalter (4) betätigen und halten
- nacheinander Schalthebelsperre (2) und Schalthebel (3) drücken und halten

Das Gerät besitzt eine Zweihandschaltung, d. h. nur wenn Zusatzschalter (4) und Schalthebel (3) betätigt sind, kann das Gerät in Betrieb genommen werden.

## Gerät ausschalten

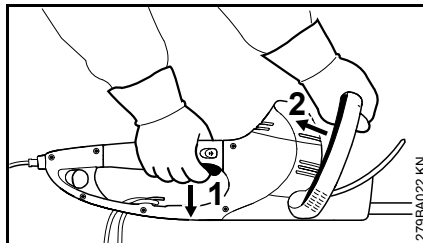

- Schalthebel (1) und Schalthebel (2) loslassen

Beim Betrieb mit verlängerter Reichweite:

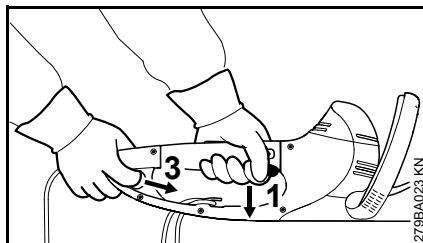

- Schalthebel (1) und Zusatzschalter (3) loslassen

## HSE 61, 71

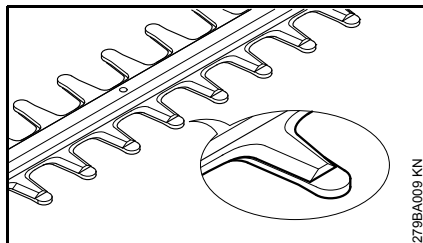

Die Messer sind im Stillstand vom Kamm verdeckt.

## HSE 81

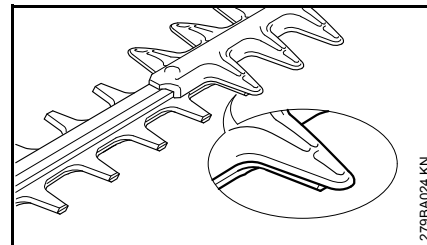

Die Messer sind im Stillstand teilweise vom Schnitenschutz verdeckt.

## Weitere Hinweise

- bei längeren Pausen – Netzstecker ziehen
- wird das Gerät nicht mehr benutzt, ist es so abzustellen, dass niemand gefährdet wird
- Gerät vor unbefugtem Zugriff sichern



## Drehbarer Handgriff

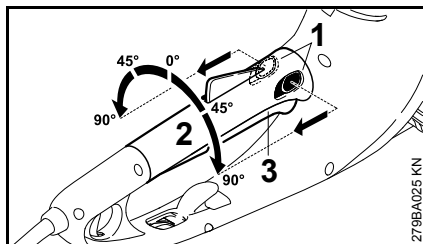

- die beiden Hebel (1) der Griffverstellung in Pfeilrichtung betätigen und halten
- Handgriff (2) in gewünschte Position drehen
- die beiden Hebel (1) der Griffverstellung loslassen und Handgriff einrasten

Ist der Schalthebel (3) betätigt, kann der Handgriff (2) nicht gedreht werden.

## Gerät aufbewahren

Bei Betriebspausen ab ca. 3 Monaten

- Schneidmesser reinigen, Zustand prüfen und mit STIHL Harzlöser einsprühen
- Messerschutz anbringen
- Gerät gründlich säubern, besonders die Kühlluftschlitze
- Gerät an einem trockenen und sicheren Ort aufbewahren, dazu kann der Messerschutz an der Wand montiert werden. Vor unbefugter Benutzung (z. B. durch Kinder) schützen

## Schneidmesser schärfen

Wenn die Schnittleistung nachlässt, die Messer schlecht schneiden, Zweige häufig eingeklemmt werden: Schneidmesser nachschärfen.

Das Nachschärfen sollte durch einen Fachhändler mit einem Schärfergerät erfolgen. STIHL empfiehlt den STIHL Fachhändler.

Ansonsten eine Flach-Schärffeile benutzen. Schärffeile im vorgeschriebenen Winkel (siehe "Technische Daten") zur Messerebene führen.

- nur die Schneidkante schärfen – weder stumpfe Überstände des Schneidmessers noch den Schnittschutz anfeilen (siehe "Wichtige Bauteile")
- immer zur Schneidkante feilen
- Feile darf nur im Vorwärtsstrich greifen – beim Zurückziehen anheben
- Grat am Schneidmesser mit einem Abziehstein entfernen
- nur wenig Werkstoff abtragen
- nach dem Schärfen – Feil- oder Schleifstaub entfernen und Schneidmesser mit STIHL Harzlöser einsprühen



### HINWEIS

Nicht mit stumpfen oder beschädigten Schneidmessern arbeiten – dies führt zu starker Beanspruchung des Gerätes und unbefriedigendem Schnittergebnis.

## Wartungs- und Pflegehinweise

Die Angaben beziehen sich auf normale Einsatzbedingungen. Bei erschwerten Bedingungen (starker Staubanfall etc.) und längeren täglichen Arbeitszeiten die angegebenen Intervalle entsprechend verkürzen.		vor Arbeitsbeginn	nach Arbeitseende bzw. täglich	wöchentlich	monatlich	jährlich	bei Störung	bei Beschädigung	bei Bedarf
Komplette Maschine	Sichtprüfung	X							
	reinigen		X						
Zweihandschaltung	Funktion kontrollieren – nach Loslassen des Schalthebels oder Schaltbügels bzw. des Schalthebels oder Zusatzschalters müssen die Messer innerhalb kurzer Zeit zum Stillstand kommen	X							
Ansaugöffnung für Kühlluft	Sichtprüfung		X						
	reinigen								X
Schneidmesser	Sichtprüfung	X							
	reinigen <sup>2)</sup>		X						
	schärfen <sup>1)2)</sup>								X
	ersetzen durch Fachhändler <sup>1)</sup>						X		
Getriebe und Pleuel	alle 50 Betriebsstunden kontrollieren durch Fachhändler <sup>1)</sup>								
	STIHL Getriebefett ergänzen durch Fachhändler <sup>1)</sup>								X
Kohlebürsten	alle 100 Betriebsstunden kontrollieren durch Fachhändler <sup>1)</sup>								
	ersetzen durch Fachhändler <sup>1)</sup>								X
Zugängliche Schrauben und Muttern	nachziehen								X
Sicherheitsaufkleber	ersetzen						X		
<sup>1)</sup> STIHL empfiehlt den STIHL Fachhändler <sup>2)</sup> danach mit STIHL Harzlöser einsprühen									

## Verschleiß minimieren und Schäden vermeiden

Einhalten der Vorgaben dieser Gebrauchsanleitung vermeidet übermäßigen Verschleiß und Schäden am Gerät.

Benutzung, Wartung und Lagerung des Gerätes müssen so sorgfältig erfolgen, wie in dieser Gebrauchsanleitung beschrieben.

Alle Schäden, die durch Nichtbeachten der Sicherheits-, Bedienungs- und Wartungshinweise verursacht werden, hat der Benutzer selbst zu verantworten. Dies gilt insbesondere für:

- nicht von STIHL freigegebene Änderungen am Produkt
- die Verwendung von Werkzeugen oder Zubehören, die nicht für das Gerät zulässig, geeignet oder qualitativ minderwertig sind
- nicht bestimmungsgemäße Verwendung des Gerätes
- Einsatz des Gerätes bei Sport- oder Wettbewerbs-Veranstaltungen
- Folgeschäden infolge der Weiterbenutzung des Gerätes mit defekten Bauteilen

### Wartungsarbeiten

Alle im Kapitel „Wartungs- und Pflegehinweise“ aufgeführten Arbeiten müssen regelmäßig durchgeführt werden. Soweit diese Wartungsarbeiten nicht vom Benutzer selbst ausgeführt werden können, ist damit ein Fachhändler zu beauftragen.

STIHL empfiehlt Wartungsarbeiten und Reparaturen nur beim STIHL Fachhändler durchführen zu lassen. STIHL Fachhändlern werden regelmäßig Schulungen angeboten und technische Informationen zur Verfügung gestellt.

Werden diese Arbeiten versäumt oder unsachgemäß ausgeführt, können Schäden entstehen, die der Benutzer selbst zu verantworten hat. Dazu zählen unter anderem:

- Schäden am Elektromotor infolge nicht rechtzeitig oder unzureichend durchgeführter Wartung (z. B. unzureichender Reinigung der Kühlluftführung)
- Schäden durch falschen elektrischen Anschluss (Spannung, nicht ausreichend dimensionierte Zuleitungen)
- Korrosions- und andere Folgeschäden infolge unsachgemäßer Lagerung
- Schäden am Gerät infolge Verwendung von qualitativ minderwertigen Ersatzteilen

### Verschleißteile

Manche Teile des Gerätes unterliegen auch bei bestimmungsgemäßem Gebrauch einem normalen Verschleiß und müssen je nach Art und Dauer der Nutzung rechtzeitig ersetzt werden. Dazu gehören u. a.:

- Schneidmesser

## Wichtige Bauteile

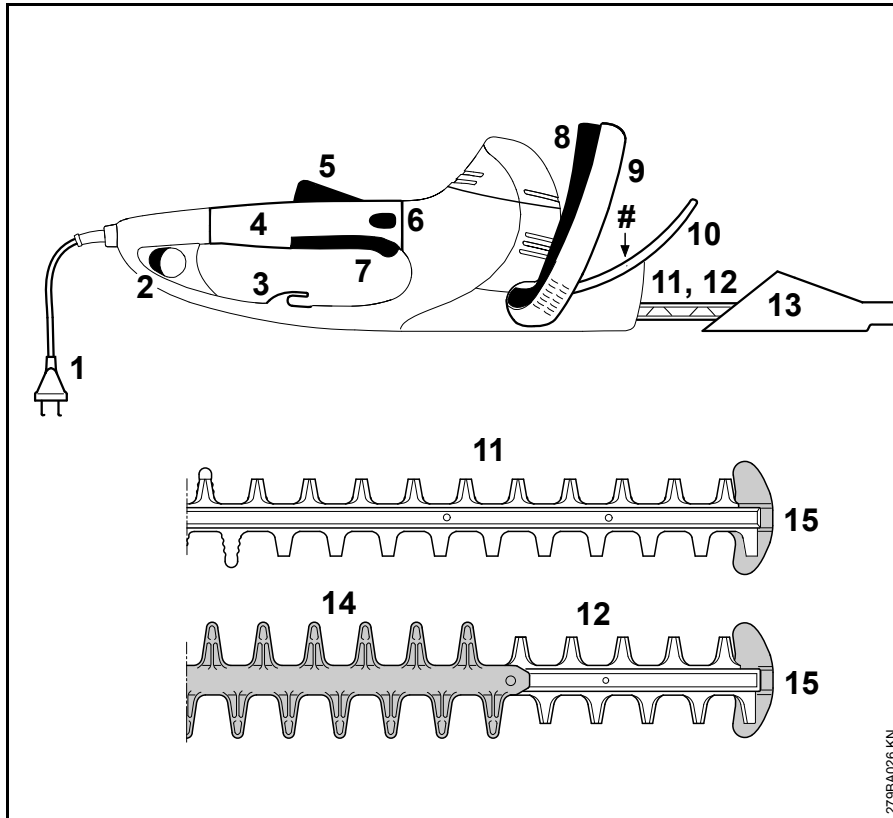

- 1 Anschlussleitung
- 2 Zusatzschalter
- 3 Zugentlastung
- 4 Bedienungsgriff mit drehbarem Handgriff
- 5 Schalthebelsperre
- 6 Griffverriegelung
- 7 Schalthebel
- 8 Schaltbügel
- 9 Bügelgriff
- 10 Handschutz
- 11 Schneidmesser HSE 61, 71 (siehe "Technische Daten")
- 12 Schneidmesser HSE 81 (siehe "Technische Daten")
- 13 Messerschutz
- 14 Schnittschutz (nur HSE 81)
- 15 Führungsschutz
- # Maschinenummer

## Technische Daten

### Motor

#### HSE 61

Nennspannung:	230 - 240 V
Nennstromstärke:	2,1 A
Frequenz:	50 Hz
Leistungsaufnahme:	500 W
Absicherung:	min. 10 A
Schutzklasse:	II, 

#### HSE 71

Nennspannung:	230 - 240 V
Nennstromstärke:	2,6 A
Frequenz:	50 Hz
Leistungsaufnahme:	600 W
Absicherung:	min. 10 A
Schutzklasse:	II, 

#### HSE 81

Nennspannung:	230 - 240 V
Nennstromstärke:	2,8 A
Frequenz:	50 Hz
Leistungsaufnahme:	650 W
Absicherung:	min. 10 A
Schutzklasse:	II, 

### Schneidmesser

#### HSE 61

Schärfwinkel zur Messerebene:	34°
Zahnabstand:	29 mm
Hubzahl:	3200 1/min
Schnittlänge:	500 mm, 600 mm

#### HSE 71

Schärfwinkel zur Messerebene:	28°
Zahnabstand:	36 mm
Hubzahl:	2600 1/min
Schnittlänge:	600 mm, 700 mm

#### HSE 81

Schärfwinkel zur Messerebene:	45°
Zahnabstand:	36 mm
Hubzahl:	2600 1/min
Schnittlänge:	500 mm, 600 mm, 700 mm

### Gewicht

#### HSE 61

Schnittlänge 500 mm:	3,9 kg
Schnittlänge 500 mm <sup>1)</sup> :	4,6 kg
Schnittlänge 600 mm:	4,1 kg

#### HSE 71

Schnittlänge 600 mm:	4,1 kg
----------------------	--------

Schnittlänge 600 mm <sup>1)</sup> :	4,8 kg
Schnittlänge 700 mm:	4,2 kg
Schnittlänge 700 mm <sup>1)</sup> :	4,9 kg

#### HSE 81

Schnittlänge 500 mm:	4,1 kg
Schnittlänge 600 mm:	4,2 kg
Schnittlänge 700 mm:	4,4 kg
Schnittlänge 700 mm <sup>1)</sup> :	5,0 kg

1) Ausführung mit 10 m Anschlussleitung für Großbritannien

### Schall- und Vibrationswerte

Zur Ermittlung der Schall- und Vibrationswerte wird der Betriebszustand nominelle Höchstdrehzahl berücksichtigt.

Weiterführende Angaben zur Erfüllung der Arbeitgeberrichtlinie Vibration 2002/44/EG siehe [www.stihl.com/vib](http://www.stihl.com/vib)

### Schalldruckpegel L<sub>p</sub> nach EN 60745-2-15

#### HSE 61

Schnittlänge 500 mm:	85 dB(A)
Schnittlänge 600 mm:	85 dB(A)

#### HSE 71

Schnittlänge 600 mm:	88 dB(A)
Schnittlänge 700 mm:	88 dB(A)

#### HSE 81

Schnittlänge 500 mm:	88 dB(A)
Schnittlänge 600 mm:	88 dB(A)
Schnittlänge 700 mm:	88 dB(A)

**Schalleistungspegel  $L_w$  nach EN 60745-2-15**

**HSE 61**

Schnittlänge 500 mm: 96 dB(A)

Schnittlänge 600 mm: 96 dB(A)

**HSE 71**

Schnittlänge 600 mm: 99 dB(A)

Schnittlänge 700 mm: 99 dB(A)

**HSE 81**

Schnittlänge 500 mm: 99 dB(A)

Schnittlänge 600 mm: 99 dB(A)

Schnittlänge 700 mm: 99 dB(A)

**Vibrationswert  $a_{hv}$  nach EN 60745-2-15**

**HSE 61**

Schnittlänge 500 mm:

Handgriff links: 5,3 m/s<sup>2</sup>

Handgriff rechts: 3,3 m/s<sup>2</sup>

**HSE 61**

Schnittlänge 600 mm:

Handgriff links: 5,3 m/s<sup>2</sup>

Handgriff rechts: 3,3 m/s<sup>2</sup>

**HSE 71**

Schnittlänge 600 mm:

Handgriff links: 3,8 m/s<sup>2</sup>

Handgriff rechts: 2,6 m/s<sup>2</sup>

**HSE 71**

Schnittlänge 700 mm:

Handgriff links: 3,8 m/s<sup>2</sup>

Handgriff rechts: 2,6 m/s<sup>2</sup>

**HSE 81**

Schnittlänge 500 mm:

Handgriff links: 3,2 m/s<sup>2</sup>

Handgriff rechts: 2,1 m/s<sup>2</sup>

**HSE 81**

Schnittlänge 600 mm:

Handgriff links: 3,5 m/s<sup>2</sup>

Handgriff rechts: 2,5 m/s<sup>2</sup>

**HSE 81**

Schnittlänge 700 mm:

Handgriff links: 3,5 m/s<sup>2</sup>

Handgriff rechts: 2,5 m/s<sup>2</sup>

Für den Schalldruckpegel und den Schalleistungspegel beträgt der K-Wert nach RL 2006/42/EG = 2,0 dB(A); für den Vibrationswert beträgt der K-Wert nach RL 2006/42/EG = 2,0 m/s<sup>2</sup>.

Die angegebenen Vibrationswerte sind nach einem genormten Prüfverfahren gemessen worden und können zum Vergleich von Elektrogeräten herangezogen werden.

Die tatsächlich auftretenden Vibrationswerte können von den angegebenen Werten abweichen, abhängig von der Art der Anwendung.

Die angegebenen Vibrationswerte können zu einer ersten Einschätzung der Vibrationsbelastung verwendet werden.

Die tatsächliche Vibrationsbelastung muss eingeschätzt werden. Dabei können auch die Zeiten berücksichtigt werden, in denen das Elektrogerät abgeschaltet ist, und solche, in denen es zwar eingeschaltet ist, aber ohne Belastung läuft.

Maßnahmen zur Reduzierung der Vibrationsbelastung zum Schutz des Anwenders beachten, siehe Abschnitt "Vibrationen" im Kapitel "Sicherheitshinweise und Arbeitstechnik".

**REACH**

---

REACH bezeichnet eine EG Verordnung zur Registrierung, Bewertung und Zulassung von Chemikalien.

Informationen zur Erfüllung der REACH Verordnung (EG) Nr. 1907/2006 siehe [www.stihl.com/reach](http://www.stihl.com/reach)

## Reparaturhinweise

Benutzer dieses Gerätes dürfen nur Wartungs- und Pflegearbeiten durchführen, die in dieser Gebrauchsanleitung beschrieben sind. Weitergehende Reparaturen dürfen nur Fachhändler ausführen.

STIHL empfiehlt Wartungsarbeiten und Reparaturen nur beim STIHL Fachhändler durchführen zu lassen. STIHL Fachhändlern werden regelmäßig Schulungen angeboten und technische Informationen zur Verfügung gestellt.

Bei Reparaturen nur Ersatzteile einbauen, die von STIHL für dieses Gerät zugelassen sind oder technisch gleichartige Teile. Nur hochwertige Ersatzteile verwenden. Ansonsten kann die Gefahr von Unfällen oder Schäden am Gerät bestehen.

STIHL empfiehlt STIHL Original-Ersatzteile zu verwenden.

STIHL Original-Ersatzteile erkennt man an der STIHL Ersatzteilnummer, am Schriftzug **STIHL** und gegebenenfalls am STIHL Ersatzteilkennzeichen **GS** (auf kleinen Teilen kann das Zeichen auch allein stehen).

## Entsorgung

Bei der Entsorgung die länderspezifischen Entsorgungsvorschriften beachten.

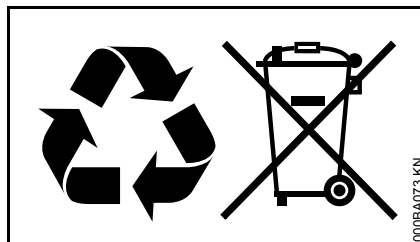

STIHL Produkte gehören nicht in den Hausmüll. STIHL Produkt, Akkumulator, Zubehör und Verpackung einer umweltfreundlichen Wiederverwertung zuführen.

Aktuelle Informationen zur Entsorgung sind beim STIHL Fachhändler erhältlich.

## EU-Konformitätserklärung

ANDREAS STIHL AG & Co. KG  
Badstr. 115  
D-71336 Waiblingen

Deutschland

erklärt in alleiniger Verantwortung, dass

Bauart:	Elektro- Heckenschere
Fabrikmarke:	STIHL
Typ:	HSE 61 HSE 71 HSE 81

Serienidentifizierung: 4812

den einschlägigen Bestimmungen der Richtlinien 2011/65/EU, 2006/42/EG, 2014/30/EU und 2000/14/EG entspricht und in Übereinstimmung mit den jeweils zum Produktionsdatum gültigen Versionen der folgenden Normen entwickelt und gefertigt worden ist:

EN 55014-1, EN 55014-2, EN 60745-1, EN 60745-2-15, EN 61000-3-2, EN 61000-3-3

Zur Ermittlung des gemessenen und des garantierten Schallleistungspegels wurde nach Richtlinie 2000/14/EG, Anhang V, unter Anwendung der Norm ISO 11094 verfahren.

### Gemessener Schallleistungspegel

#### HSE 61

Schnittlänge 500 mm:	96 dB(A)
Schnittlänge 600 mm:	96 dB(A)

#### HSE 71

Schnittlänge 600 mm:	99 dB(A)
Schnittlänge 700 mm:	99 dB(A)

deutsch

### HSE 81

Schnittlänge 500 mm: 99 dB(A)

Schnittlänge 600 mm: 99 dB(A)

Schnittlänge 700 mm: 99 dB(A)



### Garantierter Schallleistungspegel

### HSE 61

Schnittlänge 500 mm: 98 dB(A)

Schnittlänge 600 mm: 98 dB(A)

### HSE 71

Schnittlänge 600 mm: 101 dB(A)

Schnittlänge 700 mm: 101 dB(A)

### HSE 81

Schnittlänge 500 mm: 101 dB(A)

Schnittlänge 600 mm: 101 dB(A)

Schnittlänge 700 mm: 101 dB(A)

Aufbewahrung der Technischen  
Unterlagen:

ANDREAS STIHL AG & Co. KG  
Produktzulassung

Das Baujahr, das Herstellungsland und  
die Maschinenummer sind auf dem  
Gerät angegeben.

Waiblingen, 01.03.2017

ANDREAS STIHL AG & Co. KG

i. V.

Thomas Elsner

Leiter Produktmanagement und  
Services

## Anschriften

### STIHL Hauptverwaltung

ANDREAS STIHL AG & Co. KG  
Postfach 1771  
71307 Waiblingen

### STIHL Vertriebsgesellschaften

#### DEUTSCHLAND

STIHL Vertriebszentrale AG & Co. KG  
Robert-Bosch-Straße 13  
64807 Dieburg  
Telefon: +49 6071 3055358

#### ÖSTERREICH

STIHL Ges.m.b.H.  
Fachmarktstraße 7  
2334 Vösendorf  
Telefon: +43 1 86596370

#### SCHWEIZ

STIHL Vertriebs AG  
Isenrietstraße 4  
8617 Mönchaltorf  
Telefon: +41 44 9493030

#### TSCHECHISCHE REPUBLIK

Andreas STIHL, spol. s r.o.  
Chrlická 753  
664 42 Modřice



**STIHL Importeure**

---

**BOSNIEN-HERZEGOWINA**

UNIKOMERC d. o. o.  
 Bišće polje bb  
 88000 Mostar  
 Telefon: +387 36 352560  
 Fax: +387 36 350536

**KROATIEN**

UNIKOMERC - UVOZ d.o.o.

Sjedište:  
 Amruševa 10, 10000 Zagreb

Prodaja:  
 Ulica Kneza Ljudevita Posavskog 56,  
 10410 Velika Gorica

Telefon: +385 1 6370010  
 Fax: +385 1 6221569

**TÜRKEI**

SADAL TARIM MAKİNALARI DIŞ  
 TİCARET A.Ş.  
 Alsancak Sokak, No:10 I-6 Özel Parsel  
 34956 Tuzla, İstanbul  
 Telefon: +90 216 394 00 40  
 Fax: +90 216 394 00 44

## Allgemeine Sicherheitshinweise für Elektrowerkzeuge

Dieses Kapitel gibt die in der Norm EN 60745 für handgeführte motorbetriebene Elektrowerkzeuge vorformulierten, allgemeinen Sicherheitshinweise wieder. **STIHL ist verpflichtet, diese Normtexte wörtlich abzudrucken.**

**Die unter "2) Elektrische Sicherheitshinweise" angegebenen Sicherheitshinweise zur Vermeidung eines elektrischen Schlags sind für akkubetriebene STIHL Elektrowerkzeuge nicht anwendbar.**

**WARNUNG**

**Lesen Sie alle Sicherheitshinweise und Anweisungen.** Versäumnisse bei der Einhaltung der Sicherheitshinweise und Anweisungen können elektrischen Schlag, Brand und/oder schwere Verletzungen verursachen.

**Bewahren Sie alle Sicherheitshinweise und Anweisungen für die Zukunft auf.**

Der in den Sicherheitshinweisen verwendete Begriff "Elektrowerkzeug" bezieht sich auf netzbetriebene Elektrowerkzeuge (mit Netzkabel) und auf akkubetriebene Elektrowerkzeuge (ohne Netzkabel).

**1) Arbeitsplatzsicherheit**

---

- a) **Halten Sie Ihren Arbeitsbereich sauber und gut beleuchtet.** Unordnung oder unbeleuchtete Arbeitsbereiche können zu Unfällen führen.
- b) **Arbeiten Sie mit dem Elektrowerkzeug nicht in explosionsgefährdeter Umgebung, in der sich brennbare Flüssigkeiten, Gase oder Stäube befinden.** Elektrowerkzeuge erzeugen Funken, die den Staub oder die Dämpfe entzünden können.
- c) **Halten Sie Kinder und andere Personen während der Benutzung des Elektrowerkzeugs fern.** Bei Ablenkung können Sie die Kontrolle über das Gerät verlieren.

**2) Elektrische Sicherheit**

---

- a) **Der Anschlussstecker des Elektrowerkzeuges muss in die Steckdose passen. Der Stecker darf in keiner Weise verändert werden. Verwenden Sie keine Adapterstecker gemeinsam mit schutzgeerdeten Elektrowerkzeugen.** Unveränderte Stecker und passende Steckdosen verringern das Risiko eines elektrischen Schlages.
- b) **Vermeiden Sie Körperkontakt mit geerdeten Oberflächen wie von Rohren, Heizungen, Herden und Kühlschränken.** Es besteht ein erhöhtes Risiko durch elektrischen Schlag, wenn Ihr Körper geerdet ist.

- c) **Halten Sie Elektrowerkzeuge von Regen oder Nässe fern.** Das Eindringen von Wasser in ein Elektrowerkzeug erhöht das Risiko eines elektrischen Schlages.
- d) **Zweckentfremden Sie das Kabel nicht, um das Elektrowerkzeug zu tragen, aufzuhängen oder um den Stecker aus der Steckdose zu ziehen. Halten Sie das Kabel fern von Hitze, Öl, scharfen Kanten oder sich bewegenden Geräteteilen.** Beschädigte oder verwickelte Kabel erhöhen das Risiko eines elektrischen Schlages.
- e) **Wenn Sie mit einem Elektrowerkzeug im Freien arbeiten, verwenden Sie nur Verlängerungskabel, die auch für den Außenbereich geeignet sind.** Die Anwendung eines für den Außenbereich geeigneten Verlängerungskabels verringert das Risiko eines elektrischen Schlages.
- f) **Wenn der Betrieb des Elektrowerkzeuges in feuchter Umgebung nicht vermeidbar ist, verwenden Sie einen Fehlerstromschutzschalter.** Der Einsatz eines Fehlerstromschutzschalters vermindert das Risiko eines elektrischen Schlages.
- 3) Sicherheit von Personen**
- a) **Seien Sie aufmerksam, achten Sie darauf, was Sie tun, und gehen Sie mit Vernunft an die Arbeit mit einem Elektrowerkzeug. Benutzen Sie kein Elektrowerkzeug, wenn Sie müde sind oder unter dem Einfluss von Drogen, Alkohol oder Medikamenten stehen.** Ein Moment der Unachtsamkeit beim Gebrauch des Elektrowerkzeuges kann zu ernsthaften Verletzungen führen.
- b) **Tragen Sie persönliche Schutzausrüstung und immer eine Schutzbrille.** Das Tragen persönlicher Schutzausrüstung, wie Staubmaske, rutschfeste Sicherheitsschuhe, Schutzhelm oder Gehörschutz, je nach Art und Einsatz des Elektrowerkzeuges, verringert das Risiko von Verletzungen.
- c) **Vermeiden Sie eine unbeabsichtigte Inbetriebnahme. Vergewissern Sie sich, dass das Elektrowerkzeug ausgeschaltet ist, bevor Sie es an die Stromversorgung und/oder den Akku anschließen, es aufnehmen oder tragen.** Wenn Sie beim Tragen des Elektrowerkzeuges den Finger am Schalter haben oder das Gerät eingeschaltet an die Stromversorgung anschließen, kann dies zu Unfällen führen.
- d) **Entfernen Sie Einstellwerkzeuge oder Schraubenschlüssel, bevor Sie das Elektrowerkzeug einschalten.** Ein Werkzeug oder Schlüssel, der sich in einem drehenden Geräteteil befindet, kann zu Verletzungen führen.
- e) **Vermeiden Sie eine abnormale Körperhaltung. Sorgen Sie für einen sicheren Stand und halten Sie jederzeit das Gleichgewicht.** Dadurch können Sie das Elektrowerkzeug in unerwarteten Situationen besser kontrollieren.
- f) **Tragen Sie geeignete Kleidung. Tragen Sie keine weite Kleidung oder Schmuck. Halten Sie Haare, Kleidung und Handschuhe fern von sich bewegenden Teilen.** Lockere Kleidung, Schmuck oder lange Haare können von sich bewegenden Teilen erfasst werden.
- g) **Wenn Staubabsaug- und -auffangeinrichtungen montiert werden können, vergewissern Sie sich, dass diese angeschlossen sind und richtig verwendet werden.** Verwendung einer Staubabsaugung kann Gefährdungen durch Staub verringern.
- 4) Verwendung und Behandlung des Elektrowerkzeuges**
- a) **Überlasten Sie das Gerät nicht. Verwenden Sie für Ihre Arbeit das dafür bestimmte Elektrowerkzeug.** Mit dem passenden Elektrowerkzeug arbeiten Sie besser und sicherer im angegebenen Leistungsbereich.
- b) **Benutzen Sie kein Elektrowerkzeug, dessen Schalter defekt ist.** Ein Elektrowerkzeug, das sich nicht mehr ein- oder ausschalten lässt, ist gefährlich und muss repariert werden.

- c) Ziehen Sie den Stecker aus der Steckdose und/oder entfernen Sie den Akku, bevor Sie Geräteeinstellungen vornehmen, Zubehörteile wechseln oder das Gerät weglegen. Diese Vorsichtsmaßnahme verhindert den unbeabsichtigten Start des Elektrowerkzeuges.
- d) Bewahren Sie unbenutzte Elektrowerkzeuge außerhalb der Reichweite von Kindern auf. Lassen Sie Personen das Gerät nicht benutzen, die mit diesem nicht vertraut sind oder diese Anweisungen nicht gelesen haben. Elektrowerkzeuge sind gefährlich, wenn sie von unerfahrenen Personen benutzt werden.
- e) Pflegen Sie Elektrowerkzeuge mit Sorgfalt. Kontrollieren Sie, ob bewegliche Teile einwandfrei funktionieren und nicht klemmen, ob Teile gebrochen oder so beschädigt sind, dass die Funktion des Elektrowerkzeuges beeinträchtigt ist. Lassen Sie beschädigte Teile vor dem Einsatz des Gerätes reparieren. Viele Unfälle haben ihre Ursache in schlecht gewarteten Elektrowerkzeugen.

- f) Halten Sie Schneidwerkzeuge scharf und sauber. Sorgfältig gepflegte Schneidwerkzeuge mit scharfen Schneidkanten verklemmen sich weniger und sind leichter zu führen.
- g) Verwenden Sie Elektrowerkzeug, Zubehör, Einsatzwerkzeuge usw. entsprechend diesen Anweisungen. Berücksichtigen Sie dabei die Arbeitsbedingungen und die auszuführende Tätigkeit. Der Gebrauch von Elektrowerkzeugen für andere als die vorgesehenen Anwendungen kann zu gefährlichen Situationen führen.

## 5) Service

- a) Lassen Sie Ihr Elektrowerkzeug nur von qualifiziertem Fachpersonal und nur mit Original-Ersatzteilen reparieren. Damit wird sichergestellt, dass die Sicherheit des Elektrowerkzeuges erhalten bleibt.

## Sicherheitshinweise für Heckenscheren

- Halten Sie alle Körperteile vom Schneidmesser fern. Versuchen Sie nicht, bei laufendem Messer Schnittgut zu entfernen oder zu schneidendes Material festzuhalten. Entfernen Sie

eingeklemmtes Schnittgut nur bei ausgeschaltetem Gerät. Ein Moment der Unachtsamkeit bei Benutzung der Heckenschere kann zu schweren Verletzungen führen.

- Tragen Sie die Heckenschere am Griff bei stillstehendem Messer. Bei Transport oder Aufbewahrung der Heckenschere stets die Schutzabdeckung aufziehen. Sorgfältiger Umgang mit dem Gerät verhindert die Verletzungsgefahr durch das Messer.
- Halten Sie das Elektrowerkzeug an den isolierten Griffflächen, da das Schneidmesser in Berührung mit versteckten Leitungen oder dem eigenen Netzkabel kommen kann. Der Kontakt des Schneidmessers mit einer spannungsführenden Leitung kann metallene Geräteteile unter Spannung setzen und zu einem elektrischen Schlag führen.
- Halten Sie das Kabel vom Schneidbereich fern. Während des Arbeitsvorgangs kann das Kabel im Gebüsch verdeckt sein und versehentlich durchtrennt werden.

## Contents

Guide to Using this Manual	23
Safety Precautions and Working Techniques	23
Using the Unit	28
Connecting to Power Supply	29
Switching On	30
Switching Off	31
Rotating Handle	31
Storing the Machine	32
Sharpening Instructions	32
Maintenance and Care	33
Minimize Wear and Avoid Damage	34
Main Parts	35
Specifications	36
Maintenance and Repairs	38
Disposal	38
EC Declaration of Conformity	38
General Power Tool Safety Warnings	39

Dear Customer,

Thank you for choosing a quality engineered STIHL product.

It has been built using modern production techniques and comprehensive quality assurance. Every effort has been made to ensure your satisfaction and trouble-free use of the product.

Please contact your dealer or our sales company if you have any queries concerning this product.

Your



Dr. Nikolas Stihl

# STIHL

This instruction manual is protected by copyright. All rights reserved, especially the rights to reproduce, translate and process with electronic systems.

## Guide to Using this Manual

### Pictograms

---

All the pictograms attached to the machine are shown and explained in this manual.

### Symbols in text

---



#### WARNING

Warning where there is a risk of an accident or personal injury or serious damage to property.



#### NOTICE

Caution where there is a risk of damaging the machine or its individual components.

### Engineering improvements

---

STIHL's philosophy is to continually improve all of its products. For this reason we may modify the design, engineering and appearance of our products periodically.

Therefore, some changes, modifications and improvements may not be covered in this manual.

## Safety Precautions and Working Techniques



Some special safety precautions must be observed when working with this power tool because it has very sharp cutting blades and is powered by electricity.



It is important that you read the instruction manual before first use and keep it in a safe place for future reference. Non-observance of the instruction manual may result in serious or even fatal injury.

Observe all applicable local safety regulations, standards and ordinances.

If you have not used this type of power tool before: Have your dealer or other experienced user show you how to operate your machine or attend a special course in its operation.

Minors should never be allowed to use a power tool.

Keep bystanders, especially children, and animals away from the work area.

When the power tool is not in use, shut it off so that it does not endanger others. Secure it against unauthorized use.

The user is responsible for avoiding injury to third parties or damage to their property.

Do not lend or rent your power tool without the instruction manual. Be sure that anyone using it understands the information contained in this manual.

Persons who are not able to operate the power tool safely due to limited physical, sensory or mental ability may work with it only under supervision or after instruction by a responsible person.

The use of noise emitting power tools may be restricted to certain times by national or local regulations.

To operate the power tool you must be rested, in good physical condition and mental health.

If you have any condition that might be aggravated by strenuous work, check with your doctor before operating a power tool.

Do not operate the power tool if you are under the influence of any substance (drugs, alcohol) which might impair vision, dexterity or judgment.

Use your hedge trimmer only for cutting hedges, shrubs, scrub and similar materials.

It must not be used for any other purpose because of the increased risk of accidents and damage to the machine.

**To reduce the risk of accidents**, always disconnect the plug from the power supply before carrying out any work on the power tool.

Never jerk the power cord to disconnect it from the wall outlet. To unplug, grasp the plug, not the cord.

Unsuitable extension cords can be extremely dangerous.

Make sure that the conductor cross section (wire gauge) of extension cords meets the minimum requirements – see chapter on "Connecting to Power Supply".

When you use an extension cord, make sure the plug and coupling are waterproof or positioned in such a way that they cannot come into contact with water.

Only use cutting blades and accessories that are explicitly approved for this power tool by STIHL or are technically identical. If you have any questions in this respect, consult a servicing dealer. Use only high quality tools and accessories in order to avoid the risk of accidents and damage to the machine.

STIHL recommends the use of genuine STIHL tools and accessories. They are specifically designed to match the product and meet your performance requirements.

Never attempt to modify your power tool in any way since this may increase the risk of personal injury. STIHL excludes all liability for personal injury and damage to property caused while using unauthorized attachments.

Do not use a pressure washer to clean the unit. The solid jet of water may damage parts of the unit.

Do not spray the power tool with water.

### Clothing and Equipment

Wear proper protective clothing and equipment.



Clothing must be sturdy but allow complete freedom of movement. Wear snug-fitting clothing, an overall and jacket combination, do not wear a work coat.

Avoid clothing that could get caught on branches or brush or moving parts of the machine. Do not wear a scarf, necktie or jewelry. Tie up and confine long hair (e.g. with a hair net, cap, hard hat, etc.).



Wear sturdy shoes with non-slip soles.

### **Safety Glasses, Hearing Protection**



**WARNING**



To reduce the risk of eye injuries, wear snug-fitting safety glasses in accordance with European Standard EN 166. Make sure the safety glasses are a good fit.

Wear hearing protection, e.g. earplugs or ear muffs.



Wear heavy-duty work gloves made of durable material (e.g. leather).

STIHL offers a comprehensive range of personal protective clothing and equipment.

### Transporting the Power Tool

Always switch off the power tool, unplug it from the power supply and fit the blade scabbard – even when you carry the unit for short distances.

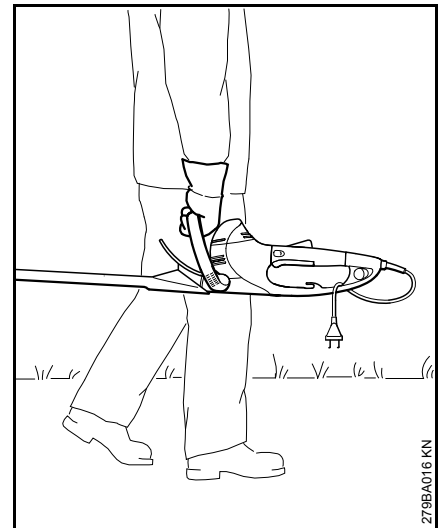

Carry the power tool by the handle – cutting blades behind you.

In vehicles: Properly secure the power tool to prevent turnover and damage.

### Before Starting Work

Check that your power tool is properly assembled and in good condition – refer to appropriate chapters in the instruction manual.

- Voltage and frequency of the machine (see rating plate) and the voltage and frequency of your power supply must be the same.
- Check the connecting cord, plug and extension cord for damage. Never use damaged cords, couplings and plugs or connecting cords that do not comply with regulations.

- Receptacles of extension cords must be splash-proof.
- Position and mark the power supply cord so that it cannot be damaged or stepped on, tripped over or endanger others.
- Trigger switch lockout, trigger, switch lever and auxiliary switch must move freely and return to the idle position when they are released.
- Cutting blades securely mounted and in good condition (clean, move freely, not warped), properly sharpened and thoroughly sprayed with STIHL resin solvent (lubricant).
- Check cutter guard (if fitted) for damage.
- Never attempt to modify the controls or safety devices in any way.
- Keep the handles dry and clean – free from oil and dirt – for safe control of the power tool.

**To reduce the risk of accidents**, do not operate your power tool if it is damaged or not properly assembled.

To reduce the risk of electric shock:

- Always connect the power tool to a properly installed wall outlet.
- Make sure the extension cord used complies with the regulations for the intended application.
- Check that the insulation of the power cord, extension cord, plug and coupling is in good condition.

### Holding and Controlling the Power Tool

Always hold the power tool firmly with both hands on the handles. Wrap fingers and thumbs firmly around the handles.

#### **Right-handers**

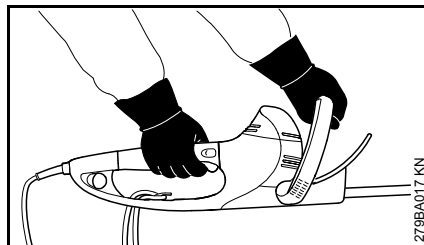

Right hand on the control handle and left hand on the loop handle.

#### **Left-handers**

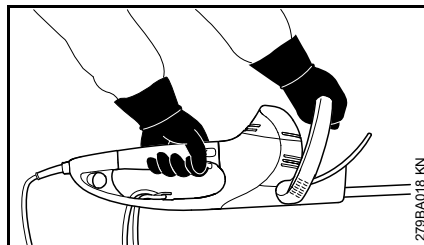

Left hand on the control handle and right hand on the loop handle.

Make sure you have firm and secure footing and hold the power tool so that the cutting blades are always away from your body.

### During Operation

In case of imminent danger or in an emergency, switch off the motor immediately – release the trigger or switch lever or trigger or auxiliary switch.

Check that there are no bystanders in the general work area.

Watch the cutting blades at all times – do not cut areas of the hedge that you cannot see.

Be extremely careful when cutting tall hedges, check the other side of the hedge before starting work.



The drive motor is not waterproof. **To reduce the risk of a short circuit or electrocution**, never work with the power tool in the rain or in wet or very damp locations.

Do not leave the power tool outdoors in the rain.

Your power tool is equipped with a system designed to quickly stop the cutting blades – they come to an immediate standstill as soon as you release the trigger switch or the switch lever, or the auxiliary switch.

Check this function at regular short intervals. **To reduce the risk of injury**, do not operate your power tool if the cutting blades continue to run after switch-off. Contact your servicing dealer.

**Take special care in slippery conditions** (ice, wet ground, snow), on slopes or uneven ground.

Clear away fallen branches, scrub and cuttings.

Watch out for obstacles: Roots and tree stumps which **could cause you to trip or stumble**.

#### When working at heights:

- Always use a lift bucket
- Never work on a ladder or in a tree
- Never work on an insecure support

Be particularly alert and cautious when wearing hearing protection because your ability to hear warnings (shouts, alarms, etc.) is restricted.

**To reduce the risk of accidents**, take a break in good time to avoid tiredness or exhaustion.

Work calmly and carefully – in daylight conditions and only when visibility is good. Stay alert so as not to endanger others.

The gearbox becomes hot during operation. **To reduce the risk of burn injury**, do not touch the gearbox housing.

If your power tool is subjected to unusually high loads for which it was not designed (e.g. heavy impact or a fall), always check that it is in good condition before continuing work – see also "Before Starting Work". Make sure the safety devices are working properly. Do not continue operating your power tool if it is damaged. In case of doubt, consult your servicing dealer.

Inspect the hedge and work area to avoid damaging the cutting blades:

- Remove stones, rocks, pieces of metal and other solid objects.
- When working close to the ground, make sure that no sand, grit or stones get between the blades.
- Take particular care when cutting hedges next to or against wire fences.

**To avoid the risk of electrocution**, do not touch electric power lines – never cut through electric power lines.



Do not touch the cutting blades while the motor is running. If the cutting blades become jammed by thick branches or other obstructions, switch off immediately and disconnect the plug from the power supply before attempting to free the blades.

If the hedge is very dusty or dirty, spray the blades with STIHL resin solvent from time to time during cutting. This helps reduce blade friction as well as the aggressive effects of sap and the build-up of dirt particles.

The dust that occurs during operation may be harmful to health. If dust levels are very high, wear a suitable respirator.



If the power supply cord is damaged, immediately disconnect the plug from the wall outlet **to avoid the risk of electric shock**.

Never jerk the power cord to disconnect it from the wall outlet. To unplug, grasp the plug, not the cord.

Avoid damage to the power supply cord. Do not drive over it, pinch or tug it.

Position the connecting and extension cords correctly:

- Do not chafe on edges, pointed or sharp objects
- Do not squeeze through gaps in doors or windows
- If cords are twisted – unplug the power tool and straighten them out
- Never touch the cutting attachment
- Always unwind the extension cord completely from the cable drum to reduce the risk of fire from overheating.

Before leaving the power tool unattended: Switch off the power tool and unplug it from the power supply.

Check the cutting blades at regular short intervals during operation or immediately if there is a noticeable change in cutting behavior:

- Switch off the power tool, wait for the cutting blades to come to a standstill, disconnect plug from power supply.
- Check condition and tightness, look for cracks.
- Check sharpness.

Always switch off the power tool and unplug it from the power supply before replacing the cutting blades. This avoids the **risk of injury** from the motor starting unintentionally.



To reduce the risk of fire, always clean plant residue, chips, leaves and excess lubricant off the motor.

### After Finishing Work

Always clean dust and dirt off the machine – do not use any grease solvents for this purpose.

Spray the blades with STIHL resin solvent. Run the motor briefly so that the solvent is evenly distributed.

### Vibrations

Prolonged use of the power tool may result in vibration-induced circulation problems in the hands (whitefinger disease).

No general recommendation can be given for the length of usage because it depends on several factors.

The period of usage is prolonged by:

- Hand protection (wearing warm gloves)
- Work breaks

The period of usage is shortened by:

- Any personal tendency to suffer from poor circulation (symptoms: frequently cold fingers, tingling sensations).
- Low outside temperatures.
- The force with which the handles are held (a tight grip restricts circulation).

Continual and regular users should monitor closely the condition of their hands and fingers. If any of the above

symptoms appear (e.g. tingling sensation in fingers), seek medical advice.

### Maintenance and Repairs

Always switch off the machine and disconnect the plug from the power supply before carrying out any maintenance work to **reduce the risk of injury** from the motor starting unintentionally.

Service the machine regularly. Do not attempt any maintenance or repair work not described in the instruction manual. Have all other work performed by a servicing dealer.

STIHL recommends that you have servicing and repair work carried out exclusively by an authorized STIHL servicing dealer. STIHL dealers are regularly given the opportunity to attend training courses and are supplied with the necessary technical information.

Only use high-quality replacement parts in order to avoid the risk of accidents and damage to the machine. If you have any questions in this respect, consult a servicing dealer.

STIHL recommends the use of genuine STIHL replacement parts. They are specifically designed to match your machine model and meet your performance requirements.

Never attempt to modify your power tool in any way since this will increase the risk of personal injury.

Regularly check that the insulation of the power cord and plug is in good condition and shows no sign of ageing (brittleness).

Electrical components, e.g. power cord, may only be repaired or replaced by a qualified electrician.

Clean plastic components with a cloth. Do not use aggressive detergents. They may damage the plastic.

Do not spray the machine with water.

Check tightness of mounting screws on safety devices and the cutting attachment and retighten if necessary.

Clean cooling air inlets in motor housing as necessary.

Store the machine in a safe and dry place.

## Using the Unit

### Cutting Season

Observe country-specific or municipal rules and regulations for cutting hedges.

Do not use your power tool during other people's rest periods.

### Preparations

Use lopping shears or a chain saw to cut out thick branches first.

### Cutting Sequence

Cut the sides of the hedge first, then the top.

If a radical cut is necessary, cut a little at a time in several stages.

### Rotating handle

Your hedge trimmer is equipped with a rotating handle to enhance user comfort – see chapter on “Rotating Handle”.

### Disposal

Do not throw cuttings into the garbage can – they can be composted.

## Working Technique

### Vertical cut

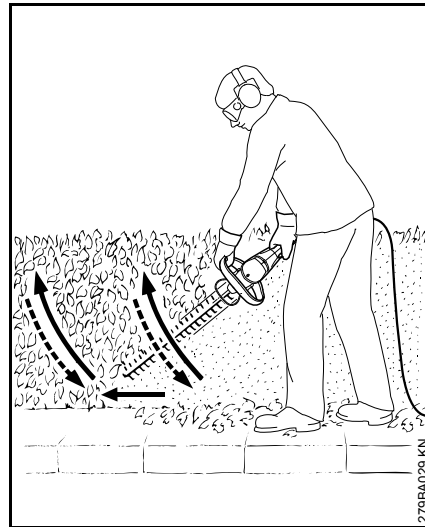

Swing the cutting blade from the bottom upwards in an arc – lower the nose of the blade, move along the hedge and then swing the blade up again in an arc.

Any working position above head height is tiring. To minimize the risk of accidents, work in such positions for short periods only.

### Horizontal cut

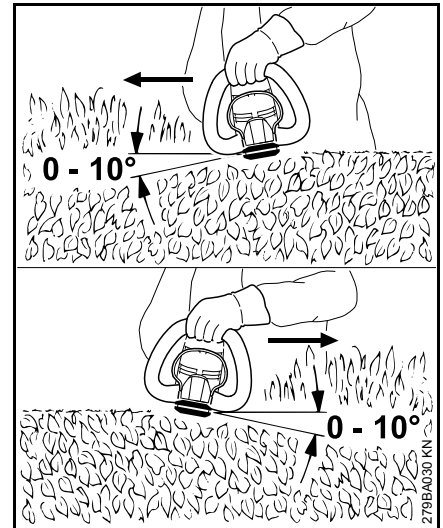

Hold the cutting blade at an angle of 0° to 10° as you swing the hedge trimmer horizontally, using both sides of the blade.

Swing the cutting blade in an arc towards the outside of the hedge so that the cuttings are swept to the ground.

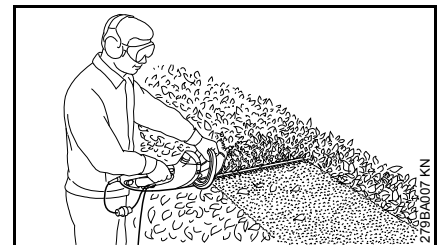

If the hedge is wide, cut it in several passes – one hand on the front switch lever – one hand on the control handle.

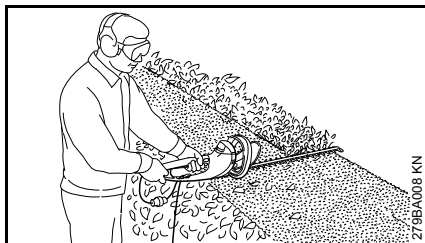

To extend your reach, hold the control handle with one hand and operate the auxiliary switch at the rear of the control handle with the other hand.

## Connecting to Power Supply

The voltage and frequency of the machine (see rating plate) must match the voltage and frequency of the power connection.

The minimum fuse protection of the power connection must comply with the specifications – see "Specifications".

The machine must be connected to the power supply via an earth-leakage circuit breaker to disconnect the power supply if the differential current to earth exceeds 30 mA.

The power connection must correspond to IEC 60364 and relevant national regulations.

### Extension cord

The design of the extension cord must at least fulfill the same features as the connecting cord on the machine. Observe the design marking (type designation) on the connecting cord.

The cores in the cord must have the following minimum cross-section depending on the mains voltage and cord length.

Cord length	Minimum cross-section
<b>220 V – 240 V:</b>	
Up to 20 m	1.5 mm <sup>2</sup>
20 m to 50 m	2.5 mm <sup>2</sup>
<b>100 V – 127 V:</b>	
Up to 10 m	AWG 14 / 2.0 mm <sup>2</sup>
10 m to 30 m	AWG 12 / 3.5 mm <sup>2</sup>

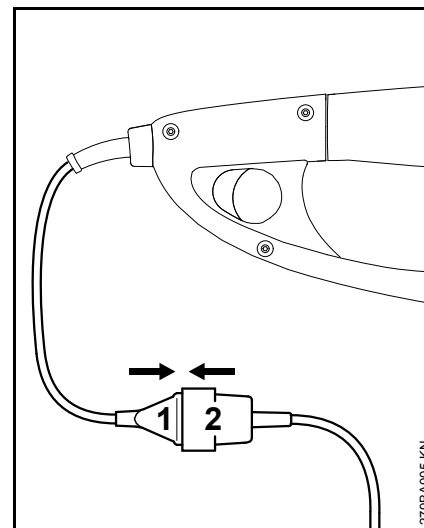

- Insert the plug (1) into the extension cord coupling (2).

### Strain Relief

The strain relief (cord retainer) protects the connecting cord against damage.

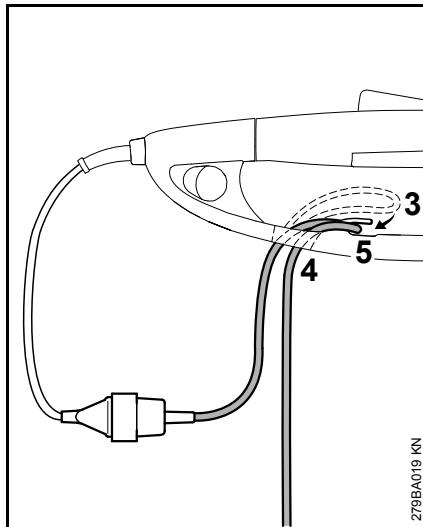

- Make a loop (3) in the extension cord.
- Pass the loop (3) through the opening (4).
- Slip the loop (3) over the hook (5) and pull it tight.
- Connect the extension cord plug to a properly installed wall outlet.

## Switching On

- Make sure you have a secure and balanced footing.
- Stand upright – hold the power tool in a relaxed position.
- Make sure the cutting attachment is not touching the ground or any other objects.
- Hold the unit with both hands – one hand on the control handle – one hand on the loop handle.

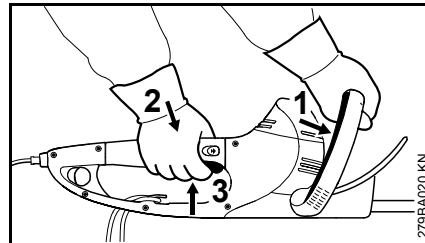

- Push the switch lever (1) against the loop handle and hold it there.
- Push down the trigger switch lockout (2), depress the trigger switch (3) and hold them in that position.

The machine is designed for two-hand operation, i.e. it will run only when the operator's hands are on the switch lever (1) and trigger switch (3).

## To extend reach

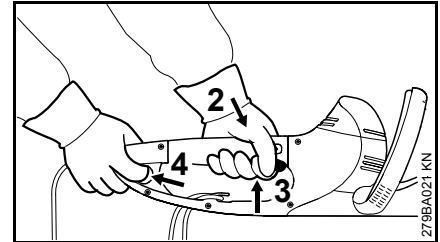

- Hold the power tool with both hands – one hand on the control handle – one hand on the auxiliary switch at the rear end of the control handle.
- Operate the auxiliary switch (4) and hold it in that position.
- Push down the trigger switch lockout (2) and depress the trigger switch (3) and hold them in that position.

The machine is designed for two-hand operation, i.e. it will run only when the operator's hands are on the auxiliary switch (4) and trigger switch (3).

## Switching Off

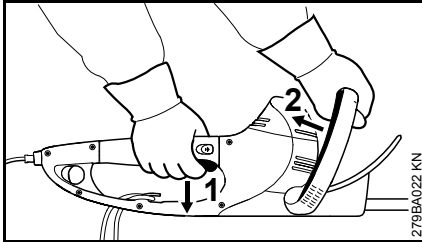

- Release the trigger switch (1) and the switch lever (2).

Extended reach position:

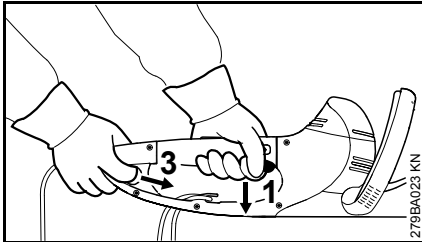

- Release the trigger switch (1) and auxiliary switch (3).

## HSE 61, 71

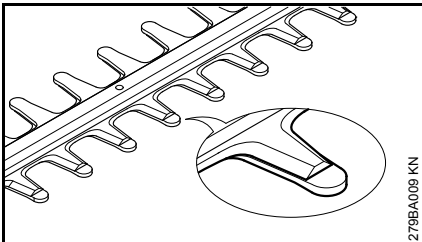

The blades are covered by the blade guard in the idle position.

## HSE 81

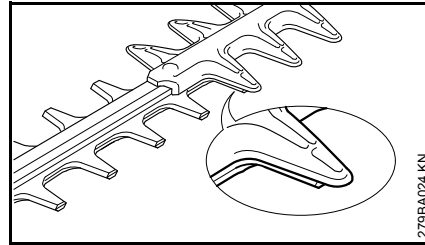

The blades are partly covered by the blade guard in the idle position.

### Other hints

- During longer work breaks – disconnect the plug from the power supply.
- When the machine is not in use, shut it off so that it does not endanger others.
- Secure it against unauthorized use.

## Rotating Handle

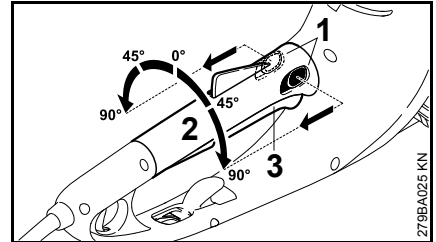

- Move the two buttons (1) in the direction of the arrows and hold them there.
- Rotate the handle (2) to the required position.
- Release the two buttons and engage the handle in position.

The handle (2) cannot be rotated while the trigger switch (3) is depressed.

## Storing the Machine

For periods of 3 months or longer

- Clean the cutting blades, check condition and spray with STIHL resin solvent.
- Fit the blade scabbard.
- Thoroughly clean the machine, especially the cooling air inlets.
- Store the machine in a dry, locked location – the blade scabbard can be mounted to the wall for this purpose – out of the reach of children and other unauthorized persons.

## Sharpening Instructions

When cutting performance and behavior begin to deteriorate, i.e. blades frequently snag on branches: Resharpener the cutting blades.

It is best to have the cutting blades resharpened by a dealer on a workshop sharpener. STIHL recommends a STIHL servicing dealer.

It is also possible to use a flat crosscut sharpening file. Hold the sharpening file at the prescribed angle (see "Specifications").

- Only sharpen the cutting edge – do not file blunt projecting parts of the cutting blade or the cutting blade guard (see "Main Parts and Controls")
- Always file towards the cutting edge.
- The file only sharpens on the forward stroke – lift it off the blade on the backstroke.
- Use a whetstone to remove burr from cutting edge.
- Remove as little material as possible.
- After sharpening, clean away filing or grinding dust and then spray the cutting blades with STIHL resin solvent.



Do not operate your machine with dull or damaged cutting blades. This may cause overload and will give unsatisfactory cutting results.

## Maintenance and Care

The following intervals apply to normal operating conditions only. If your daily working time is longer or operating conditions are difficult (very dusty work area, etc.), shorten the specified intervals accordingly.		before starting work	after finishing work or daily	weekly	monthly	every 12 months	if problem	if damaged	if required
Complete machine	Visual Inspection	X							
	Clean		X						
Two-hand control	Check function – the cutting blades must quickly come to a standstill when the trigger switch or switch lever, or the trigger switch, or auxiliary switch is released	X							
Cooling inlets	Visual Inspection		X						
	Clean								X
Cutting blades	Visual Inspection	X							
	Clean <sup>2)</sup>		X						
	Sharpen <sup>1)2)</sup>								X
	Have replaced by dealer <sup>1)</sup>							X	
Gearbox and connecting rod	Have checked by servicing dealer <sup>1)</sup> after every 50 hours of operation								
	Have gearbox topped up with STIHL gear lubricant by servicing dealer <sup>1)</sup>								X
Carbon brushes	Have checked by servicing dealer <sup>1)</sup> after every 100 hours of operation								
	Have replaced by dealer <sup>1)</sup>								X
All accessible screws and nuts	Retighten								X
Safety labels	Replace							X	
<sup>1)</sup> STIHL recommends a STIHL servicing dealer. <sup>2)</sup> Spray with STIHL resin solvent after cleaning									

## Minimize Wear and Avoid Damage

Observing the instructions in this manual helps reduce the risk of unnecessary wear and damage to the power tool.

The power tool must be operated, maintained and stored with the due care and attention described in this instruction manual.

The user is responsible for all damage caused by non-observance of the safety precautions, operating and maintenance instructions in this manual. This includes in particular:

- Alterations or modifications to the product not approved by STIHL.
- Using tools or accessories which are neither approved or suitable for the product or are of a poor quality.
- Using the product for purposes for which it was not designed.
- Using the product for sports or competitive events.
- Consequential damage caused by continuing to use the product with defective components.

### Maintenance Work

All the operations described in the "Maintenance Chart" must be performed on a regular basis. If these maintenance operations cannot be performed by the owner, they should be performed by a servicing dealer.

STIHL recommends that you have servicing and repair work carried out exclusively by an authorized STIHL

servicing dealer. STIHL dealers are regularly given the opportunity to attend training courses and are supplied with the necessary technical information.

If these maintenance operations are not carried out as specified, the user assumes responsibility for any damage that may occur. Among other things, this includes:

- Damage to the motor due to neglect or deficient maintenance (e.g. not cleaning cooling air inlets).
- Damage due to incorrect electrical connection (voltage, inadequately rated connecting cords).
- Corrosion and other consequential damage resulting from improper storage.
- Damage to the product resulting from the use of poor quality replacement parts.

### Parts Subject to Wear and Tear

Some parts of the power tool are subject to normal wear and tear even during regular operation in accordance with instructions and, depending on the type and duration of use, have to be replaced in good time. Among other parts, this includes:

- Cutting blades



## Main Parts

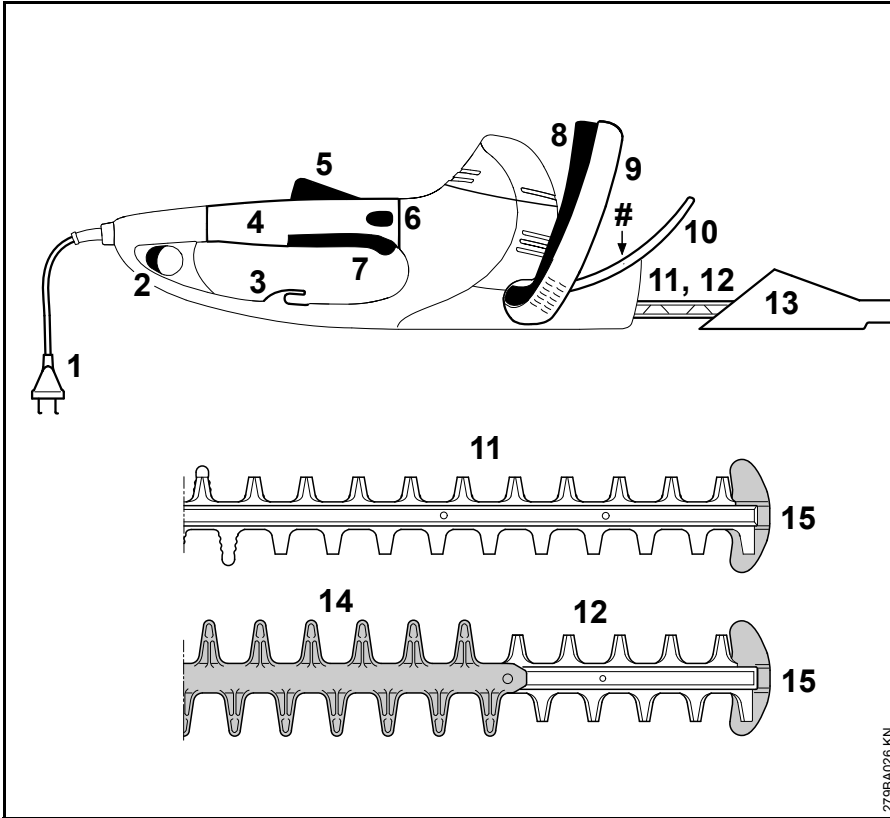

- 1 Power cord
- 2 Auxiliary switch
- 3 Strain relief (cord retainer)
- 4 Control handle with rotating grip
- 5 Trigger switch lockout
- 6 Handle lock
- 7 Trigger
- 8 Switch lever
- 9 Loop handle
- 10 Hand guard
- 11 Cutting blades (HSE 61, 71) – see "Specifications"
- 12 Cutting blades (HSE 81) – see "Specifications"
- 13 Blade scabbard
- 14 Blade guard (HSE 81 only)
- 15 Tip guard
- # Serial number

279BA026 KN

## Specifications

### Engine

#### HSE 61

Voltage:	230 - 240 V
Rated current:	2.1 A
Frequency:	50 Hz
Power consumption:	500 W
Fuse:	min. 10 A
Insulation:	II, 

#### HSE 71

Voltage:	230 - 240 V
Rated current:	2.6 A
Frequency:	50 Hz
Power consumption:	600 W
Fuse:	min. 10 A
Insulation:	II, 

#### HSE 81

Voltage:	230 - 240 V
Rated current:	2.8 A
Frequency:	50 Hz
Power consumption:	650 W
Fuse:	min. 10 A
Insulation:	II, 

### Cutting Blades

#### HSE 61

Sharpening angle:	34°
Tooth spacing:	29 mm
Stroke rate:	3,200/min
Cutting length:	500 mm, 600 mm

#### HSE 71

Sharpening angle:	28°
Tooth spacing:	36 mm
Stroke rate:	2,600/min
Cutting length:	600 mm, 700 mm

#### HSE 81

Sharpening angle:	45°
Tooth spacing:	36 mm
Stroke rate:	2,600/min
Cutting length:	500 mm, 600 mm, 700 mm

### Weight

#### HSE 61

500 mm blade:	3.9 kg
500 mm blade <sup>1)</sup> :	4.6 kg
600 mm blade:	4.1 kg

#### HSE 71

600 mm blade:	4.1 kg
500 mm blade <sup>1)</sup> :	4.8 kg
700 mm blade:	4.2 kg
700 mm blade <sup>1)</sup> :	4.9 kg

#### HSE 81

500 mm blade:	4.1 kg
600 mm blade:	4.2 kg
700 mm blade:	4.4 kg
700 mm blade <sup>1)</sup> :	5.0 kg

<sup>1)</sup> Version with 10 meter power supply cord for UK

### Noise and Vibration Data

Noise and vibration data are determined on the basis of the rated maximum speed.

For further details on compliance with Vibration Directive 2002/44/EC see [www.stihl.com/vib/](http://www.stihl.com/vib/)

#### Sound pressure level $L_p$ to EN 60745-2-15

##### HSE 61

500 mm blade:	85 dB(A)
600 mm blade:	85 dB(A)

##### HSE 71

600 mm blade:	88 dB(A)
700 mm blade:	88 dB(A)

##### HSE 81

500 mm blade:	88 dB(A)
600 mm blade:	88 dB(A)
700 mm blade:	88 dB(A)

#### Sound power level $L_w$ to EN 60745-2-15

##### HSE 61

500 mm blade:	96 dB(A)
600 mm blade:	96 dB(A)

**HSE 71**

600 mm blade: 99 dB(A)

700 mm blade: 99 dB(A)

**HSE 81**

500 mm blade: 99 dB(A)

600 mm blade: 99 dB(A)

700 mm blade: 99 dB(A)

**Vibration measurement  $a_{hv}$  to EN 60745-2-15****HSE 61**

500 mm blade:

Left handle: 5.3 m/s<sup>2</sup>Right handle: 3.3 m/s<sup>2</sup>**HSE 61**

600 mm blade:

Left handle: 5.3 m/s<sup>2</sup>Right handle: 3.3 m/s<sup>2</sup>**HSE 71**

600 mm blade:

Left handle: 3.8 m/s<sup>2</sup>Right handle: 2.6 m/s<sup>2</sup>**HSE 71**

700 mm blade:

Left handle: 3.8 m/s<sup>2</sup>Right handle: 2.6 m/s<sup>2</sup>**HSE 81**

500 mm blade:

Left handle: 3.2 m/s<sup>2</sup>Right handle: 2.1 m/s<sup>2</sup>**HSE 81**

600 mm blade:

Left handle: 3.5 m/s<sup>2</sup>Right handle: 2.5 m/s<sup>2</sup>**HSE 81**

700 mm blade:

Left handle: 3.5 m/s<sup>2</sup>Right handle: 2.5 m/s<sup>2</sup>

The K-factor in accordance with Directive 2006/42/EC is 2.0 dB(A) for the sound pressure level and sound power level; the K-factor in accordance with Directive 2006/42/EC is 2.0 m/s<sup>2</sup> for the vibration level.

The vibration values quoted above have been measured according to a standardized test procedure and may be used to compare electric power tools.

Depending on the type of usage, the vibrations that actually occur may differ from the values quoted.

The vibration values quoted may be used for an initial assessment of the user's exposure to vibrations.

The actual exposure to vibrations has to be evaluated. This process may also take into account times during which the electric power tool is switched off and times during which it is switched on but running without load.

Observe measures to reduce vibration exposure to protect the user – see section on "Vibrations" in chapter on "Safety Precautions and Working Techniques".

**REACH**

REACH is an EC regulation and stands for the Registration, Evaluation, Authorisation and Restriction of Chemical substances.

For information on compliance with the REACH regulation (EC) No. 1907/2006 see [www.stihl.com/reach](http://www.stihl.com/reach).

## Maintenance and Repairs

Users of this machine may only carry out the maintenance and service work described in this user manual. All other repairs must be carried out by a servicing dealer.

STIHL recommends that you have servicing and repair work carried out exclusively by an authorized STIHL servicing dealer. STIHL dealers are regularly given the opportunity to attend training courses and are supplied with the necessary technical information.

When repairing the machine, only use replacement parts which have been approved by STIHL for this power tool or are technically identical. Only use high-quality replacement parts in order to avoid the risk of accidents and damage to the machine.

STIHL recommends the use of original STIHL replacement parts.

Original STIHL parts can be identified by the STIHL part number, the **STIHL** logo and the STIHL parts symbol  (the symbol may appear alone on small parts).

## Disposal

Observe all country-specific waste disposal rules and regulations.

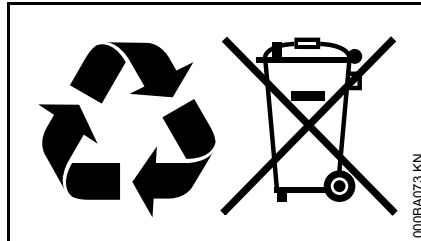

STIHL products must not be thrown in the garbage can. Take the product, accessories and packaging to an approved disposal site for environment-friendly recycling.

Contact your STIHL servicing dealer for the latest information on waste disposal.

## EC Declaration of Conformity

ANDREAS STIHL AG & Co. KG  
Badstr. 115  
D-71336 Waiblingen

Germany

declare in exclusive responsibility that the product

Category:	Electric hedge trimmer
Make:	STIHL
Model:	HSE 61 HSE 71 HSE 81

Serial identification: 4812

conforms to the provisions of Directives 2011/65/EU, 2006/42/EC, 2014/30/EU and 2000/14/EC and has been developed and manufactured in compliance with the following standards in the versions valid at the time of production:

EN 55014-1, EN 55014-2, EN 60745-1, EN 60745-2-15, EN 61000-3-2, EN 61000-3-3

The measured and guaranteed sound power levels were determined according to Directive 2000/14/EC, Annex V, using the ISO 11094 standard.

### Measured sound power level

#### HSE 61

500 mm blade:	96 dB(A)
600 mm blade:	96 dB(A)

#### HSE 71

600 mm blade:	99 dB(A)
700 mm blade:	99 dB(A)

**HSE 81**

500 mm blade:	99 dB(A)
600 mm blade:	99 dB(A)
700 mm blade:	99 dB(A)

**Guaranteed sound power level****HSE 61**

500 mm blade:	98 dB(A)
600 mm blade:	98 dB(A)

**HSE 71**

600 mm blade:	101 dB(A)
700 mm blade:	101 dB(A)

**HSE 81**

500 mm blade:	101 dB(A)
600 mm blade:	101 dB(A)
700 mm blade:	101 dB(A)

Technical documents deposited at:

ANDREAS STIHL AG & Co. KG  
Produktzulassung (Product Licensing)

The year of manufacture, country of manufacture and serial number are applied to the product.

Done at Waiblingen, 01.03.2017

ANDREAS STIHL AG & Co. KG

Thomas Elsner

Director Product Management and Services

## General Power Tool Safety Warnings

This chapter reproduces the pre-formulated, general safety precautions specified in the EN 60745 European standard for hand-held motor-operated electric tools. **STIHL is required by law to print these standardized texts verbatim.**

**The safety precautions and warnings on avoiding an electric shock given under "2) Electric Precautions" do not apply to STIHL cordless electric power tools**

### WARNING

**Read all safety warnings and instructions.** Failure to follow the warnings and instructions may result in electric shock, fire and/or serious injury.

**Save all warnings and instructions for future reference.**

The term "power tool" in the warnings refers to your mains-operated (corded) power tool or battery-operated (cordless) power tool.

### 1) Work area safety

- a) **Keep work area clean and well lit.** Cluttered or dark areas invite accidents.
- b) **Do not operate power tools in explosive atmospheres, such as in the presence of flammable liquids, gases or dust.** Power tools create sparks which may ignite the dust or fumes.
- c) **Keep children and bystanders away while operating a power tool.** Distractions can cause you to lose control.

### 2) Electrical safety

- a) **Power tool plugs must match the outlet. Never modify the plug in any way. Do not use any adapter plugs with earthed (grounded) power tools.** Unmodified plugs and matching outlets will reduce risk of electric shock.
- b) **Avoid body contact with earthed or grounded surfaces, such as pipes, radiators, ranges and refrigerators.** There is an increased risk of electric shock if your body is earthed or grounded.
- c) **Do not expose power tools to rain or wet conditions.** Water entering a power tool will increase the risk of electric shock.

- d) **Do not abuse the cord. Never use the cord for carrying, pulling or unplugging the power tool. Keep cord away from heat, oil, sharp edges or moving parts.** Damaged or entangled cords increase the risk of electric shock.
- e) **When operating a power tool outdoors, use an extension cord suitable for outdoor use.** Use of a cord suitable for outdoor use reduces the risk of electric shock.
- f) **If operating a power tool in a damp location is unavoidable, use a residual current device (RCD) protected supply.** Use of an RCD reduces the risk of electric shock.

### 3) Personal safety

- a) **Stay alert, watch what you are doing and use common sense when operating a power tool. Do not use a power tool while you are tired or under the influence of drugs, alcohol or medication.** A moment of inattention while operating power tools may result in serious personal injury.
- b) **Use personal protective equipment. Always wear eye protection.** Protective equipment such as dust mask, non-skid safety shoes, hard hat, or hearing protection used for appropriate conditions will reduce personal injuries.

- c) **Prevent unintentional starting. Ensure the switch is in the off-position before connecting to power source and/or battery pack, picking up or carrying the tool.** Carrying power tools with your finger on the switch or energising power tools that have the switch on invites accidents.
- d) **Remove any adjusting key or wrench before turning the power tool on.** A wrench or a key left attached to a rotating part of the power tool may result in personal injury.
- e) **Do not overreach. Keep proper footing and balance at all times.** This enables better control of the power tool in unexpected situations.
- f) **Dress properly. Do not wear loose clothing or jewellery. Keep your hair, clothing and gloves away from moving parts.** Loose clothes, jewellery or long hair can be caught in moving parts.
- g) **If devices are provided for the connection of dust extraction and collection facilities, ensure these are connected and properly used.** Use of dust collection can reduce dust-related hazards.

#### 4) Power tool use and care

- a) **Do not force the power tool. Use the correct power tool for your application.** The correct power tool will do the job better and safer at the rate for which it was designed.
- b) **Do not use the power tool if the switch does not turn it on and off.** Any power tool that cannot be controlled with the switch is dangerous and must be repaired.
- c) **Disconnect the plug from the power source and/or the battery pack from the power tool before making any adjustments, changing accessories, or storing power tools.** Such preventive safety measures reduce the risk of starting the power tool accidentally.
- d) **Store idle power tools out of the reach of children and do not allow persons unfamiliar with the power tool or these instructions to operate the power tool.** Power tools are dangerous in the hands of untrained users.
- e) **Maintain power tools. Check for misalignment or binding of moving parts, breakage of parts and any other condition that may affect the power tool's operation. If damaged, have the power tool repaired before use.** Many accidents are caused by poorly maintained power tools.

- f) **Keep cutting tools sharp and clean.** Properly maintained cutting tools with sharp cutting edges are less likely to bind and are easier to control.
- g) **Use the power tool, accessories, tool bits etc. in accordance with these instructions, taking into account the working conditions and the work to be performed.** Use of the power tool for operations different from those intended could result in a hazardous situation.

#### 5) Service

- a) **Have your power tool serviced by a qualified repair person using only identical replacement parts.** This will ensure that the safety of the power tool is maintained.

#### Hedge Trimmer Safety Warnings

- **Keep all parts of the body away from the cutting blades. Do not remove cut material or hold material to be cut when blades are moving. Make sure the switch is off when clearing jammed material.** A moment of inattention while operating the hedge trimmer may result in serious personal injury.
- **Carry the hedge trimmer by the handle with the cutting blades stopped. When transporting or storing the hedge trimmer always fit the blade scabbard.** Proper handling of the hedge trimmer will reduce possible personal injury from the cutting blades.

- **Always hold your electric power tool by the insulated handles because the cutting blades may contact hidden electrical wires or your own power cord.** Any blade contact with a live wire may energize metallic parts of the power tool and result in an electric shock.
- **Keep the power cord away from cutting area.** During operation the power cord may be hidden in shrubs and can be accidentally severed by the blade.

## Table des matières

Indications concernant la présente Notice d'emploi	43
Prescriptions de sécurité et techniques de travail	43
Utilisation	49
Branchement électrique	50
Mise en marche	51
Arrêt	52
Poignée tournante	52
Rangement	53
Affûtage	53
Instructions pour la maintenance et l'entretien	54
Conseils à suivre pour réduire l'usure et éviter les avaries	55
Principales pièces	56
Caractéristiques techniques	57
Instructions pour les réparations	59
Mise au rebut	59
Déclaration de conformité UE	60
Indications générales de sécurité pour outils électroportatifs	61

Chère cliente, cher client,

**nous vous félicitons d'avoir choisi un produit de qualité de la société STIHL.**

**Ce produit a été fabriqué avec les procédés les plus modernes et les méthodes de surveillance de qualité les plus évoluées. Nous mettons tout en œuvre pour que cette machine vous assure les meilleurs services, de telle sorte que vous puissiez en être parfaitement satisfait.**

**Pour toute question concernant cette machine, veuillez vous adresser à votre revendeur ou directement à l'importateur de votre pays.**



**Dr. Nikolas Stihl**

# STIHL

La présente Notice d'emploi est protégée par des droits d'auteur. Tous droits réservés, en particulier tout droit de copie, de traduction et de traitement avec des systèmes électroniques quelconques.



## Indications concernant la présente Notice d'emploi

### Pictogrammes

Tous les pictogrammes appliqués sur le dispositif sont expliqués dans la présente Notice d'emploi.

### Repérage des différents types de textes

#### **AVERTISSEMENT**

Avertissement contre un risque d'accident et de blessure ainsi que de graves dégâts matériels.

#### **AVIS**

Avertissement contre un risque de détérioration du dispositif ou de certains composants.

### Développement technique

La philosophie de STIHL consiste à poursuivre le développement continu de toutes ses machines et de tous ses dispositifs ; c'est pourquoi nous devons nous réserver tout droit de modification de nos produits, en ce qui concerne la forme, la technique et les équipements.

On ne pourra donc en aucun cas se prévaloir des indications et illustrations de la présente Notice d'emploi à l'appui de revendications quelconques.

## Prescriptions de sécurité et techniques de travail



En travaillant avec cette machine, il faut respecter des prescriptions de sécurité particulières, parce que les couteaux très acérés fonctionnent à haute vitesse et que la machine fonctionne à l'électricité.



Avant la première mise en service, lire attentivement et intégralement la présente Notice d'emploi. La conserver précieusement pour pouvoir la relire lors d'une utilisation ultérieure. Un utilisateur qui ne respecte pas les instructions de la Notice d'emploi risque de causer un accident grave, voire même mortel.

Respecter les prescriptions de sécurité nationales spécifiques publiées par ex. par les caisses professionnelles d'assurances mutuelles, caisses de sécurité sociale, services pour la protection du travail et autres organismes compétents.

Une personne qui travaille pour la première fois avec cette machine doit demander au vendeur ou à une autre personne compétente de lui montrer comment l'utiliser en toute sécurité – ou participer à un stage de formation.

Les jeunes encore mineurs ne sont pas autorisés à travailler avec cette machine – une seule exception est permise pour des apprentis de plus de 16 ans travaillant sous surveillance.

Veiller à ce que des spectateurs éventuels, en particulier des enfants, ou des animaux restent à une distance suffisante.

Lorsque la machine n'est pas utilisée, la ranger en veillant à ce qu'elle ne présente aucun danger pour d'autres personnes. Conserver la machine à un endroit adéquat, de telle sorte qu'elle ne puisse pas être utilisée sans autorisation.

L'utilisateur est responsable des blessures qui pourraient être infligées à d'autres personnes, de même que des dégâts matériels causés.

Ne confier la machine qu'à des personnes familiarisées avec ce modèle et sa manipulation – toujours y joindre la Notice d'emploi.

Les personnes qui ne disposent pas de toute leur intégrité physique, sensorielle ou mentale, requise pour utiliser cette machine en toute sécurité, ne doivent l'utiliser que sous la surveillance d'une personne responsable ou après avoir reçu, de cette personne responsable, toutes les instructions nécessaires.

L'utilisation de dispositifs à moteur bruyants peut être soumise à des prescriptions nationales ou locales précisant les créneaux horaires à respecter.

L'utilisateur de la machine doit être reposé, en bonne santé et en bonne condition physique.

Une personne à laquelle il est interdit d'effectuer des travaux fatigants – pour des questions de santé – devrait consulter son médecin et lui demander si elle peut travailler avec un dispositif à moteur.

Il est interdit de travailler avec la machine après avoir consommé de l'alcool ou de la drogue ou bien après avoir pris des médicaments qui risquent de limiter la capacité de réaction.

Utiliser la machine uniquement pour couper des haies, des buissons, des broussailles ou d'autres plantes de ce genre.

L'utilisation de cette machine pour d'autres travaux est interdite et pourrait provoquer des accidents ou endommager la machine.

Avant toute intervention sur la machine – retirer la fiche de la prise de courant – **risque d'accident !**

Pour sortir la fiche de la prise de courant, ne pas tirer sur le cordon d'alimentation électrique, mais toujours saisir la fiche.

L'utilisation de rallonges qui ne conviennent pas peut être dangereuse.

Pour les rallonges, il faut impérativement respecter les sections minimales des fils du câble de rallonge (voir « Branchement électrique de la machine »).

La fiche et la prise de la rallonge doivent être étanches à l'eau ou disposées de telle sorte qu'elles ne risquent pas d'entrer en contact avec de l'eau.

Monter exclusivement des couteaux ou accessoires autorisés par STIHL pour cette machine ou des pièces similaires

du point de vue technique. Pour toute question à ce sujet, s'adresser à un revendeur spécialisé. Utiliser exclusivement des outils ou accessoires de haute qualité. Sinon, des accidents pourraient survenir ou la machine risquerait d'être endommagée.

STIHL recommande d'utiliser des outils et accessoires d'origine STIHL. Leurs caractéristiques sont optimisées tout spécialement pour ce produit, et pour satisfaire aux exigences de l'utilisateur.

N'apporter aucune modification à cette machine – cela risquerait d'en compromettre la sécurité. STIHL décline toute responsabilité pour des blessures ou des dégâts matériels occasionnés en cas d'utilisation d'équipements rapportés non autorisés.

Pour le nettoyage de cette machine, ne pas utiliser un nettoyeur haute pression. Le puissant jet d'eau risquerait d'endommager certaines pièces de la machine.

Ne pas nettoyer la machine au jet d'eau.

### Vêtements et équipement

Porter des vêtements et équipements de protection réglementaires.



Les vêtements doivent être fonctionnels et garantir une liberté de mouvement totale. Porter des vêtements bien ajustés – une combinaison, mais pas une blouse de travail.

Ne pas porter des vêtements qui risqueraient de se prendre dans le bois, les broussailles ou les pièces en mouvement de la machine. Ne porter ni écharpe ou cravate, ni bijoux. Les personnes aux cheveux longs doivent les nouer et les assurer (foulard, casquette, casque etc.).



Porter des chaussures robustes avec semelle crantée antidérapante.

### **Lunettes de protection, protection auditive**

#### **! AVERTISSEMENT**



Étant donné le risque de blessure des yeux, il faut impérativement porter des lunettes de protection couvrant étroitement les yeux, conformément à la norme EN 166. Veiller à ce que les lunettes soient parfaitement ajustées.

Porter un dispositif antibruit « individuel » – par ex. des capsules protège-oreilles.



Porter des gants de travail robustes (par ex. en cuir).

STIHL propose une gamme complète d'équipements pour la protection individuelle.

## Transport

Toujours arrêter la machine et débrancher sa fiche du secteur – monter le protège-couteaux, même pour le transport sur de courtes distances.

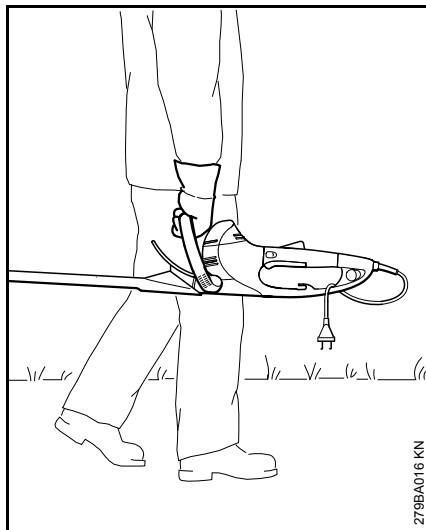

Porter la machine par la poignée – avec la barre de coupe orientée vers l'arrière.

Pour le transport dans un véhicule : assurer la machine afin qu'elle ne risque pas de se renverser et d'être endommagée.

## Avant le travail

S'assurer que la machine se trouve en parfait état pour un fonctionnement en toute sécurité – conformément aux indications des chapitres correspondants de la Notice d'emploi :

- la tension et la fréquence de la machine (voir plaque signalétique) doivent correspondre à la tension et à la fréquence du secteur ;
- contrôler si le cordon d'alimentation électrique, la fiche de branchement sur le secteur et la rallonge ne sont pas endommagés. Il est interdit d'utiliser des câbles, prises ou fiches endommagés ou des rallonges non conformes aux prescriptions ;
- les prises des rallonges doivent être protégées contre les projections d'eau ;
- poser le cordon d'alimentation électrique et le signaler de telle sorte qu'il ne risque pas d'être endommagé et ne présente pas de risque pour d'autres personnes – veiller à ce que personne ne risque de trébucher ;
- le blocage de la gâchette de commande, la gâchette de commande, l'étrier de commande et le commutateur supplémentaire doivent fonctionner facilement – dès qu'on relâche le blocage de la gâchette de commande, la gâchette de commande, l'étrier de commande et le commutateur supplémentaire, ils doivent revenir dans la position de départ ;

- les couteaux doivent être dans un état impeccable (propres, fonctionnement facile, aucune déformation), fermement serrés, bien affûtés et soigneusement enduits de produit STIHL dissolvant la résine (produit lubrifiant) ;
- s'assurer que le protecteur contre le risque de coupure (si la machine en est équipée) n'est pas endommagé ;
- n'apporter aucune modification aux dispositifs de commande et de sécurité ;
- les poignées doivent être propres et sèches, sans huile ni autres salissures – un point très important pour que l'on puisse manier la machine en toute sécurité.

Il est interdit d'utiliser la machine si elle ne se trouve pas en parfait état de fonctionnement – **risque d'accident !**

Pour éviter un risque d'électrocution, prendre les précautions suivantes :

- brancher la machine seulement sur une prise de courant installée conformément aux prescriptions ;
- utiliser une rallonge conforme aux prescriptions applicables à l'utilisation respective ;
- veiller à ce que l'isolement du cordon d'alimentation électrique et de la rallonge, la fiche et la prise soient dans un état impeccable.

## Prise en main et utilisation

Toujours tenir fermement la machine à deux mains, par les poignées. Entourer fermement les poignées avec les pouces.

### Pour les droitiers

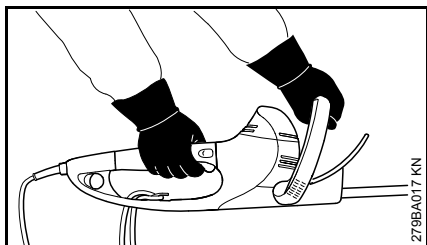

Tenir la poignée de commande de la main droite et la poignée en forme d'étrier de la main gauche.

### Pour les gauchers

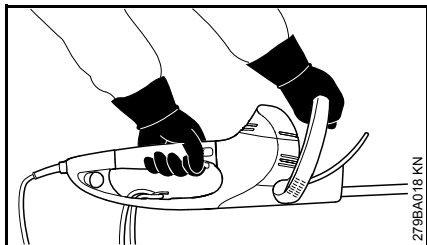

Tenir la poignée de commande de la main gauche et la poignée en forme d'étrier de la main droite.

Se tenir dans une position bien stable et mener la machine de telle sorte que les couteaux soient toujours orientés dans le sens opposé au corps de l'utilisateur.

## Au cours du travail

En cas d'urgence ou de danger imminent, arrêter immédiatement la machine – relâcher la gâchette de commande et l'étrier de commande ou la gâchette de commande et le commutateur supplémentaire.

S'assurer qu'aucune autre personne ne se trouve sur l'aire de travail.

Observer la barre de coupe – ne jamais couper un morceau de haie sans voir exactement la zone de coupe.

Faire extrêmement attention en coupant des haies de grande hauteur – avant de commencer, s'assurer que personne ne se trouve de l'autre côté.



Ne pas travailler avec la machine sous la pluie, à un endroit mouillé ou dans une ambiance très humide – le moteur électrique n'est pas protégé contre la pénétration de l'eau – **risque d'électrocution et de court-circuit !**

Ne pas laisser la machine en plein air par temps de pluie.

La machine est équipée d'un système d'arrêt rapide des couteaux – les couteaux s'arrêtent immédiatement si l'on relâche la gâchette de commande et l'étrier de commande, ou bien la gâchette de commande ou le commutateur supplémentaire.

Contrôler régulièrement cette fonction à de courts intervalles. Ne pas employer la machine si les couteaux continuent de

fonctionner après le relâchement d'une commande – **risque de blessure !** Consulter le revendeur spécialisé.

Faire particulièrement attention sur un sol glissant – mouillé, couvert de neige ou de verglas – de même qu'en travaillant à flanc de coteau ou sur un sol inégal etc. – **risque de dérapage !**

Ramasser les broussailles et branches coupées, pour qu'elles ne gênent pas le passage.

Faire attention aux obstacles : souches d'arbres, racines – **pour ne pas risquer de trébucher !**

### Pour travailler en hauteur :

- toujours utiliser une nacelle élévatrice ;
- ne jamais travailler en se tenant sur une échelle ou dans un arbre ;
- ne jamais travailler à des endroits présentant un manque de stabilité.

En travaillant avec des protège-oreilles, il faut faire tout particulièrement attention – parce que des bruits signalant un danger (cris, signaux sonores etc.) sont moins bien perceptibles.

Faire des pauses à temps pour ne pas risquer d'atteindre un état de fatigue ou d'épuisement qui pourrait **entraîner un accident !**

Travailler calmement, de manière bien réfléchie – seulement dans de bonnes conditions de visibilité et d'éclairage. Prendre les précautions utiles pour exclure le risque de blesser d'autres personnes.

À l'utilisation, le réducteur devient très chaud. Ne pas toucher au carter du réducteur – **risque de brûlure !**

Si la machine a été soumise à des sollicitations sortant du cadre de l'utilisation normale (par ex. si elle a été soumise à des efforts violents, en cas de choc ou de chute), avant de la remettre en marche, il faut impérativement s'assurer qu'elle se trouve en parfait état de fonctionnement – voir également « Avant le travail ». Contrôler en particulier la fiabilité des dispositifs de sécurité. Il ne faut en aucun cas continuer d'utiliser la machine si la sécurité de son fonctionnement n'est pas garantie. En cas de doute, consulter le revendeur spécialisé.

Examiner la haie et la zone de travail – pour ne pas risquer d'endommager les couteaux :

- enlever les pierres, morceaux de métal ou autres objets solides ;
- veiller à ce que du sable ou des pierres ne passent pas entre les couteaux – par ex. lorsqu'on travaille à proximité du sol ;
- dans le cas de haies renfermant une clôture en fil de fer, ne pas toucher aux fils de fer avec les couteaux.

Éviter tout contact avec des câbles électriques sous tension – ne pas couper des câbles électriques – **risque d'électrocution !**



Tant que le moteur est en marche, ne pas toucher aux couteaux. Si les couteaux sont bloqués par un objet quelconque, arrêter immédiatement le moteur et débrancher la fiche de la prise de courant du secteur – et enlever seulement ensuite l'objet coincé – **risque de blessure !**

En cas de haies très poussiéreuses ou sales, pulvériser sur les couteaux du produit STIHL dissolvant la résine – selon besoin. Ce produit réduit considérablement la friction des couteaux, l'effet corrodant de la sève et l'agglutination de saletés sur les couteaux.

Les poussières soulevées au cours du travail peuvent nuire à la santé. En cas de dégagement de poussière, porter un masque antipoussière.



En cas d'endommagement du cordon d'alimentation électrique, retirer immédiatement la fiche de la prise de courant – **danger de mort par électrocution !**

Pour sortir la fiche de la prise de courant, ne pas tirer sur le cordon d'alimentation électrique, mais toujours saisir la fiche.

Ne pas endommager le cordon d'alimentation électrique en roulant dessus, en l'écrasant, en l'étirant etc.

Poser correctement le cordon d'alimentation électrique et la rallonge :

- veiller à ce que les câbles ne frottent pas sur des arêtes vives ou des objets pointus ou acérés ;
- ne pas les pincer dans une porte ou une fenêtre entrouverte ;
- si les câbles sont emmêlés – débrancher la fiche de la prise de courant et démêler les câbles ;
- éviter impérativement tout contact avec l'outil de coupe ;
- toujours débobiner complètement le câble de l'enrouleur, pour éviter une surchauffe et un risque d'incendie.

Avant de quitter la machine : l'arrêter – retirer la fiche de la prise de courant.

Vérifier les couteaux à de courts intervalles réguliers – et immédiatement si leur comportement change :

- arrêter la machine, attendre que les couteaux soient arrêtés, débrancher la fiche du secteur ;
- contrôler l'état et la bonne fixation – on ne doit constater aucun début de fissuration ;
- vérifier l'affûtage.

Pour remplacer les couteaux, arrêter la machine et débrancher la fiche de la prise de courant afin d'exclure le risque de mise en marche accidentelle du moteur – **risque de blessure !**

Toujours enlever les brindilles, copeaux, feuilles etc. déposés sur le moteur, de même que tout dépôt de lubrifiant excessif – **risque d'incendie !**

## Après le travail

Enlever la poussière et les saletés déposées sur la machine – ne pas employer de produits dissolvant la graisse.

Pulvériser sur les couteaux le produit STIHL dissolvant la résine – remettre brièvement le moteur en marche pour que le produit aérosol se répartisse uniformément sur les couteaux.

## Vibrations

Au bout d'une assez longue durée d'utilisation de la machine, les vibrations peuvent provoquer une perturbation de l'irrigation sanguine des mains (« maladie des doigts blancs »).

Il n'est pas possible de fixer une durée d'utilisation valable d'une manière générale, car l'effet des vibrations dépend de plusieurs facteurs.

Les précautions suivantes permettent de prolonger la durée d'utilisation :

- garder les mains au chaud (porter des gants chauds) ;
- faire des pauses.

Les facteurs suivants raccourcissent la durée d'utilisation :

- tendance personnelle à souffrir d'une mauvaise irrigation sanguine (symptômes : doigts souvent froids, fourmillements) ;
- utilisation à de basses températures ambiantes ;
- effort exercé sur les poignées (une prise très ferme gêne l'irrigation sanguine).

Si l'on utilise régulièrement la machine pendant de longues périodes et que les symptômes indiqués ci-avant (par ex. fourmillements dans les doigts) se manifestent à plusieurs reprises, il est recommandé de se faire ausculter par un médecin.

## Maintenance et réparation

Avant toute intervention sur ce dispositif à moteur, retirer la fiche de la prise de courant afin d'exclure le risque de mise en marche inopinée du moteur – **risque de blessure !**

Le dispositif à moteur doit faire l'objet d'une maintenance régulière. Exécuter exclusivement les opérations de maintenance et les réparations décrites dans la Notice d'emploi. Faire exécuter toutes les autres opérations par un revendeur spécialisé.

STIHL recommande de faire effectuer les opérations de maintenance et les réparations exclusivement chez le revendeur spécialisé STIHL. Les revendeurs spécialisés STIHL participent régulièrement à des stages de perfectionnement et ont à leur disposition les informations techniques requises.

Utiliser exclusivement des pièces de rechange de haute qualité. Sinon, des accidents pourraient survenir et le dispositif risquerait d'être endommagé. Pour toute question à ce sujet, s'adresser à un revendeur spécialisé.

STIHL recommande d'utiliser des pièces de rechange d'origine STIHL. Leurs caractéristiques sont optimisées tout spécialement pour ce dispositif, compte tenu des exigences de l'utilisateur.

N'apporter aucune modification au dispositif à moteur – cela risquerait de compromettre la sécurité – **risque d'accident !**

Contrôler périodiquement l'isolement impeccable et l'absence de traces de vieillissement (fragilisation) du cordon d'alimentation électrique et de la fiche de branchement sur le secteur.

Les composants électriques, par ex. le cordon d'alimentation électrique, ne doivent être réparés ou remplacés que par des électriciens professionnels.

Nettoyer les pièces en matière synthétique à l'aide d'un chiffon. Des détergents agressifs risqueraient d'endommager les pièces en matière synthétique.

Ne pas nettoyer le dispositif à moteur au jet d'eau.

Contrôler le bon serrage des vis de fixation des dispositifs de protection et de l'outil de coupe, les resserrer si nécessaire.

Nettoyer si nécessaire les ouïes d'admission d'air de refroidissement du carter du moteur.

Conserver le dispositif à moteur dans un local sec.

## Utilisation

### Saison de taille

Pour la taille des haies, respecter les prescriptions nationales ou communales en vigueur.

Ne pas tailler les haies pendant les heures de repos courantes.

### Préparatifs

Couper préalablement les branches épaisses avec un sécateur ou une tronçonneuse.

### Ordre chronologique de coupe

Tailler d'abord les deux côtés puis la façade de la haie.

S'il est nécessaire de couper des branches de grande longueur – procéder progressivement en plusieurs passes.

### Poignée tournante

Pour que l'on puisse travailler dans la position la plus commode, le taille-haies est muni d'une poignée tournante, voir « Poignée tournante ».

### Élimination des déchets

Ne pas jeter les végétaux coupés à la poubelle – les végétaux donnent un bon compost.

## Technique de travail

### Coupe à la verticale

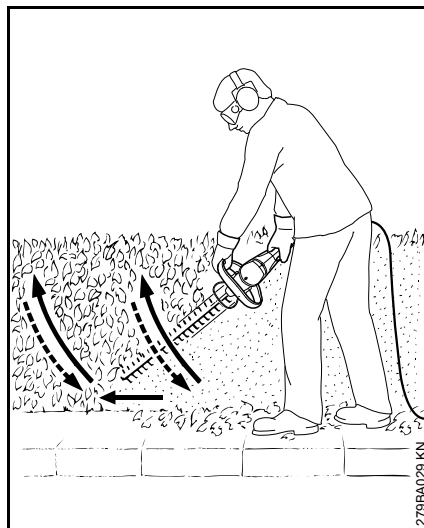

Mener le taille-haies en décrivant un arc de cercle de bas en haut – abaisser la barre de coupe et avancer – puis remonter la barre de coupe en décrivant à nouveau un arc de cercle vers le haut.

Un travail à bras levés est fatigant et, par mesure de sécurité, une telle position de travail devrait être limitée à quelques instants seulement.

### Coupe à l'horizontale

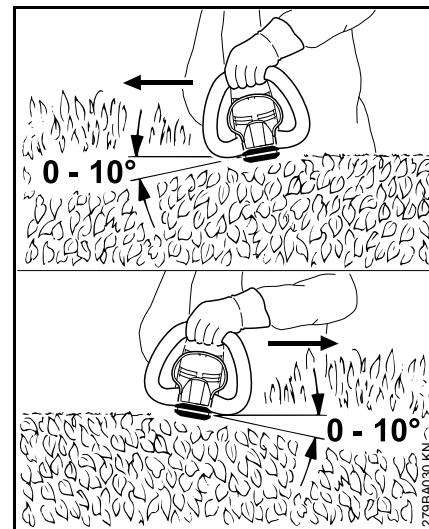

Présenter la barre de coupe sous un angle de 0° à 10° – mais la mener à l'horizontale, en utilisant les deux côtés des couteaux.

Mener le taille-haies comme une faucille, en décrivant un arc de cercle en direction du bord de la haie, pour que les branches coupées tombent sur le sol.

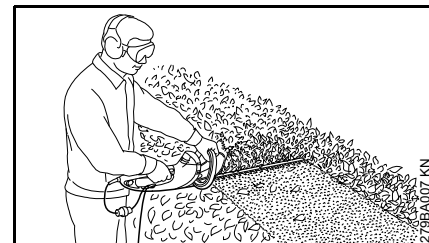

Pour tailler des haies de grande largeur, procéder en plusieurs passes – tenir l'étrier de commande d'une main – et la poignée de commande de l'autre main.

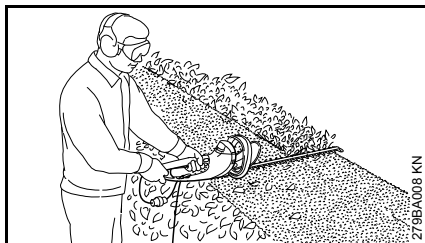

Pour atteindre une plus grande portée – tenir d'une main la poignée de commande – et de l'autre main le commutateur supplémentaire qui se trouve à l'extrémité de la poignée de commande.

## Branchement électrique

La tension et la fréquence de l'appareil (voir la plaque signalétique) doivent coïncider avec la tension et la fréquence du réseau électrique.

La protection du branchement au réseau doit être exécutée conformément aux indications dans les caractéristiques techniques – voir « Caractéristiques techniques ».

L'appareil doit être branché au réseau d'alimentation électrique par le biais d'un disjoncteur différentiel à courant de fuite qui coupe l'alimentation lorsque le courant différentiel dépasse 30 mA.

Le branchement secteur doit être réalisé conformément à la norme CEI 60364 et à la réglementation nationale.

### Rallonge

Les caractéristiques de la rallonge employée doivent au moins satisfaire aux mêmes exigences que le cordon d'alimentation électrique de la machine. Se référer aux marques (désignation du type) appliquées sur le cordon d'alimentation électrique.

Les fils du câble doivent avoir la section minimale indiquée en fonction de la tension du secteur et de la longueur du câble.

### Longueur de câble Section minimale

#### 220 V – 240 V :

jusqu'à 20 m	1,5 mm <sup>2</sup>
de 20 m à 50 m	2,5 mm <sup>2</sup>

#### 100 V – 127 V :

jusqu'à 10 m	AWG 14 / 2,0 mm <sup>2</sup>
de 10 m à 30 m	AWG 12 / 3,5 mm <sup>2</sup>

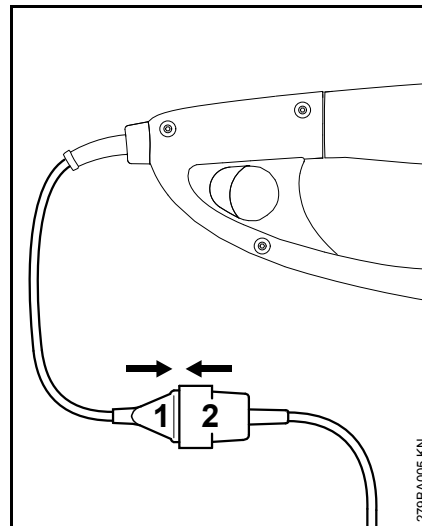

- Introduire la fiche (1) dans la prise (2) de la rallonge ;

### Attache amortissant les efforts de traction

L'attache amortissant les efforts de traction évite l'endommagement du cordon d'alimentation électrique.



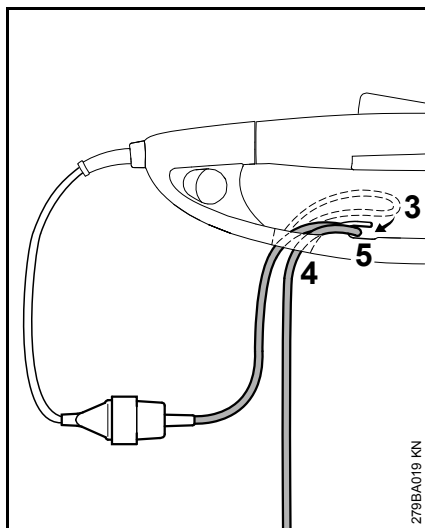

- former une boucle (3) avec la rallonge ;
- passer la boucle (3) à travers l'orifice (4) ;
- faire passer la boucle (3) par-dessus le crochet (5) et la resserrer ;
- introduire la fiche de la rallonge dans une prise de courant installée conformément à la réglementation.

## Mise en marche

- Se tenir dans une position stable et sûre ;
- se tenir droit – tenir la machine en restant décontracté ;
- l'outil de coupe ne doit être en contact ni avec le sol, ni avec un objet quelconque ;
- tenir la machine à deux mains – une main sur la poignée de commande – l'autre main sur la poignée en forme d'étrier ;

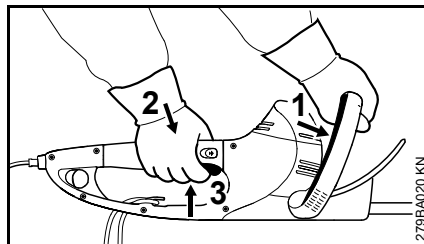

- pousser l'étrier de commande (1) contre la poignée en forme d'étrier et le maintenir ;
- enfoncer successivement le blocage de la gâchette de commande (2) et la gâchette de commande (3) et les maintenir.

La machine est munie d'une commande à deux mains, c'est-à-dire qu'elle ne peut être mise en marche que si l'étrier de commande (1) et le levier de commande (2) sont actionnés.

## Pour accroître la portée

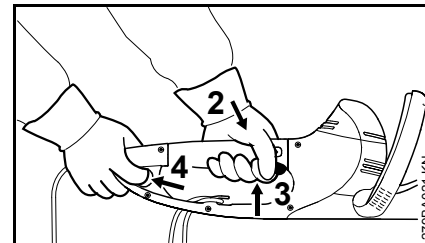

- Tenir la machine à deux mains – une main sur la poignée de commande – l'autre main sur le commutateur supplémentaire, à l'extrémité de la poignée de commande ;
- actionner le commutateur supplémentaire (4) et le maintenir enfoncé ;
- enfoncer successivement le blocage de la gâchette de commande (2) et la gâchette de commande (3) et les maintenir.

La machine est munie d'une commande à deux mains, c'est-à-dire qu'elle ne peut être mise en marche que si le commutateur supplémentaire (4) et le levier de commande (3) sont actionnés.

## Arrêt

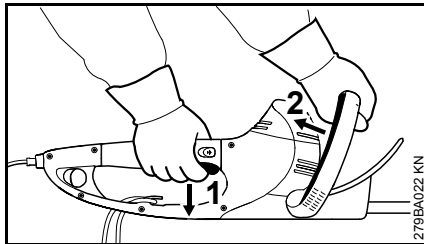

- Relâcher la gâchette de commande (1) et l'étrier de commande (2) ;

En cas d'utilisation avec la plus grande portée :

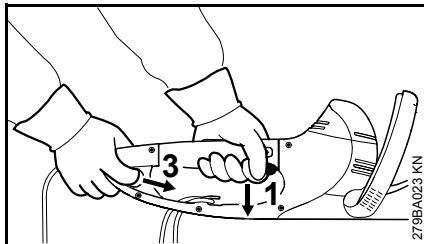

- relâcher la gâchette de commande (1) et le commutateur supplémentaire (3).

## HSE 61, 71

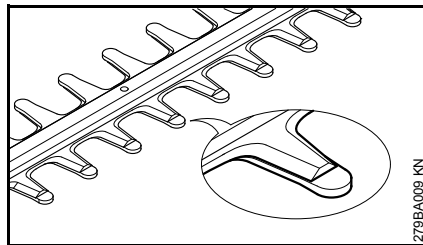

À l'arrêt, les couteaux sont masqués par le peigne.

## HSE 81

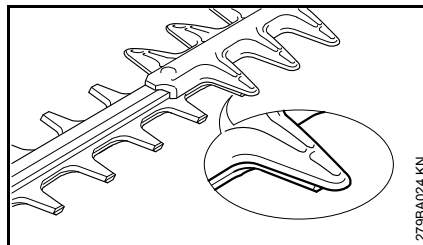

À l'arrêt, les couteaux sont partiellement masqués par le protecteur contre le risque de coupure.

## Indications complémentaires

- Pour des pauses prolongées – débrancher la fiche de la prise de courant ;
- lorsque la machine n'est plus utilisée, il faut la ranger de telle sorte qu'elle ne présente pas de risque pour d'autres personnes ;
- assurer la machine de telle sorte qu'elle ne puisse pas être utilisée sans autorisation.

## Poignée tournante

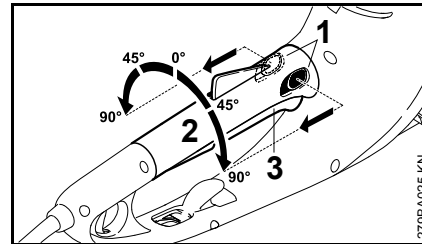

- Actionner les deux leviers (1) du mécanisme de réglage de la poignée dans le sens de la flèche et les maintenir ;
- tourner la poignée (2) dans la position souhaitée ;
- relâcher les deux leviers (1) du mécanisme de réglage de la poignée et faire encliqueter la poignée.

Si la gâchette de commande (3) est actionnée, il n'est pas possible de faire tourner la poignée (2).

## Rangement

Pour un arrêt de travail de 3 mois ou plus :

- nettoyer les couteaux, contrôler leur état et pulvériser sur les couteaux le produit STIHL dissolvant la résine ;
- monter le protège-couteaux ;
- nettoyer soigneusement le dispositif, en particulier les fentes d'admission d'air de refroidissement ;
- conserver le dispositif à un endroit sec et sûr – à cet effet, le protège-couteaux peut être fixé au mur. Le ranger de telle sorte qu'il ne puisse pas être utilisé sans autorisation (par ex. par des enfants).

## Affûtage

Si le rendement de coupe baisse, que la coupe n'est plus impeccable ou que des branches restent souvent coincées : réaffûter les couteaux.

Le réaffûtage des couteaux devrait être effectué par un revendeur spécialisé, à l'aide d'une affûteuse. STIHL recommande de s'adresser au revendeur spécialisé STIHL.

Sinon, utiliser une lime d'affûtage plate. Tenir la lime d'affûtage sous l'angle prescrit (voir « Caractéristiques techniques »), par rapport au plan du couteau.

- Affûter uniquement le tranchant – n'attaquer à la lime ni les zones non affûtées du couteau, ni la protection contre les coupures (voir « Principales pièces ») ;
- toujours limer en direction du tranchant ;
- la lime ne doit mordre qu'en avançant – la relever au retour ;
- éliminer le morfil du couteau à l'aide d'une pierre à repasser ;
- enlever très peu de matière ;
- après l'affûtage – enlever la limaille et la poussière de meulage et pulvériser sur les couteaux du produit STIHL dissolvant la résine.



Ne pas travailler avec des couteaux émoussés ou endommagés – cela entraînerait une trop forte sollicitation de la machine et le résultat de la coupe ne serait pas satisfaisant.

## Instructions pour la maintenance et l'entretien

Les indications ci-après sont valables pour des conditions d'utilisation normales. Pour des conditions plus difficiles (ambiance très poussiéreuse etc.) et des journées de travail plus longues, réduire en conséquence les intervalles indiqués.		avant de commencer le travail	après le travail ou une fois par jour	une fois par semaine	une fois par mois	une fois par an	en cas de panne	en cas de détérioration	au besoin
Machine complète	Contrôle visuel	X							
	Nettoyage		X						
Commande à deux mains	Contrôler le fonctionnement – après le relâchement du levier de commande ou de l'étrier de commande, ou bien du levier de commande ou du commutateur supplémentaire, les couteaux doivent s'arrêter dans un bref délai.	X							
Orifice d'aspiration d'air de refroidissement	Contrôle visuel		X						
	Nettoyage								X
Couteaux	Contrôle visuel	X							
	Nettoyage <sup>2)</sup>		X						
	Affûtage <sup>1)2)</sup>								X
	Remplacement par revendeur spécialisé <sup>1)</sup>							X	
Réducteur et bielle	Contrôle toutes les 50 heures de fonctionnement, par le revendeur spécialisé <sup>1)</sup>								
	Appoint de graisse à réducteur STIHL par le revendeur spécialisé <sup>1)</sup>								X
Balais de charbon	Contrôle toutes les 100 heures de fonctionnement, par le revendeur spécialisé <sup>1)</sup>								
	Remplacement par revendeur spécialisé <sup>1)</sup>								X
Vis et écrous accessibles	Resserrage								X
Étiquettes de sécurité	Remplacement							X	
<sup>1)</sup> STIHL recommande de s'adresser au revendeur spécialisé STIHL <sup>2)</sup> Puis pulvériser sur les couteaux le produit STIHL dissolvant la résine									

## Conseils à suivre pour réduire l'usure et éviter les avaries

Le fait de respecter les prescriptions de la présente Notice d'emploi permet d'éviter une usure excessive et l'endommagement du dispositif à moteur.

Le dispositif à moteur doit être utilisé, entretenu et rangé comme décrit dans la présente Notice d'emploi.

L'utilisateur assume l'entière responsabilité de tous les dommages occasionnés par suite du non-respect des prescriptions de sécurité et des instructions données pour l'utilisation et la maintenance. Cela s'applique tout particulièrement aux points suivants :

- modifications apportées au produit sans l'autorisation de STIHL ;
- utilisation d'outils ou d'accessoires qui ne sont pas autorisés pour ce dispositif, ne conviennent pas ou sont de mauvaise qualité ;
- utilisation pour des travaux autres que ceux prévus pour ce dispositif ;
- utilisation du dispositif dans des concours ou dans des épreuves sportives ;
- avaries découlant du fait que le dispositif a été utilisé avec des pièces défectueuses.

### Opérations de maintenance

Toutes les opérations énumérées au chapitre « Instructions pour la maintenance et l'entretien » doivent être

exécutées périodiquement. Dans le cas où l'utilisateur ne pourrait pas effectuer lui-même ces opérations de maintenance et d'entretien, il doit les faire exécuter par un revendeur spécialisé.

STIHL recommande de faire effectuer les opérations de maintenance et les réparations exclusivement chez le revendeur spécialisé STIHL. Les revendeurs spécialisés STIHL participent régulièrement à des stages de perfectionnement et ont à leur disposition les informations techniques requises.

Si ces opérations ne sont pas effectuées comme prescrit, cela peut entraîner des avaries dont l'utilisateur devra assumer l'entière responsabilité. Il pourrait s'ensuivre, entre autres, les dommages précisés ci-après :

- avaries du moteur électrique par suite du fait que la maintenance n'a pas été effectuée à temps ou n'a pas été intégralement effectuée (p. ex. nettoyage insuffisant des pièces de canalisation d'air de refroidissement) ;
- avaries causées par un branchement électrique incorrect (tension incorrecte, câbles d'alimentation de section insuffisante) ;
- corrosion et autres avaries subséquentes imputables au fait que le dispositif n'a pas été rangé correctement ;
- avaries et dommages subséquents survenus sur le dispositif par suite de l'utilisation de pièces de rechange de mauvaise qualité.

### Pièces d'usure

Même lorsqu'on utilise la machine pour les travaux prévus dans sa conception, certaines pièces subissent une usure normale et elles doivent être remplacées en temps voulu, en fonction du genre d'utilisation et de la durée de fonctionnement. Il s'agit, entre autres, des pièces suivantes :

- Couteaux

## Principales pièces

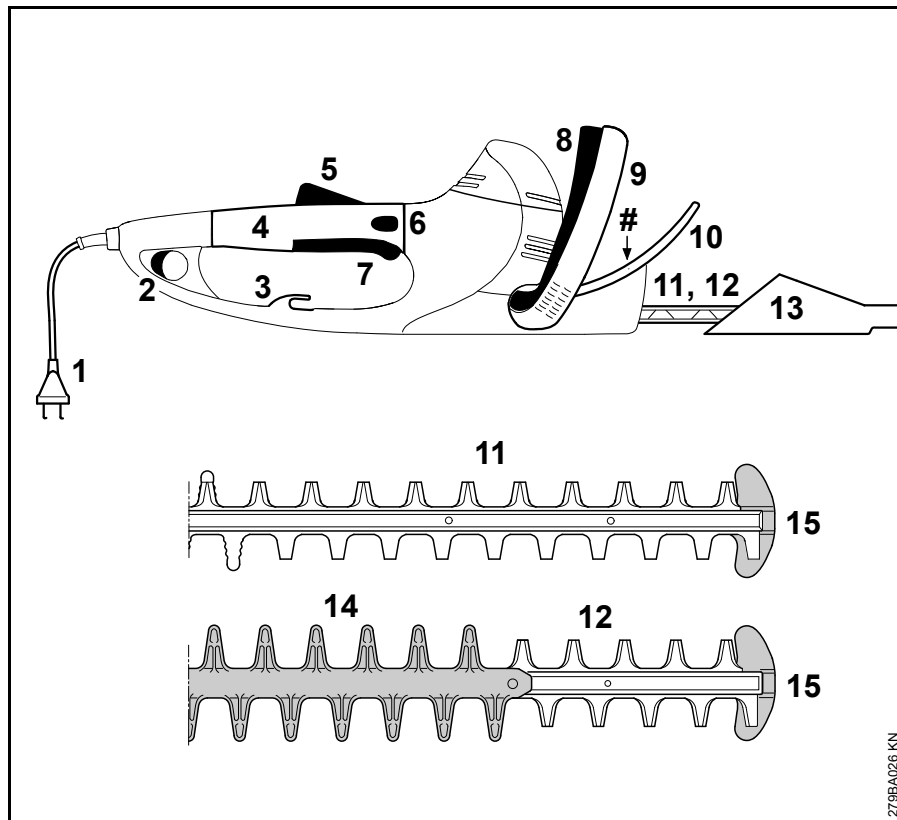

- 1 Cordon d'alimentation électrique
- 2 Commutateur supplémentaire
- 3 Attache amortissant les efforts de traction
- 4 Poignée de commande tournante
- 5 Blocage de gâchette de commande
- 6 Verrouillage de la poignée
- 7 Gâchette de commande
- 8 Étrier de commande
- 9 Poignée en forme d'étrier
- 10 Protège-main
- 11 Couteaux HSE 61, 71 (voir « Caractéristiques techniques »)
- 12 Couteaux HSE 81 (voir « Caractéristiques techniques »)
- 13 Protège-couteaux
- 14 Protecteur contre le risque de coupure (seulement HSE 81)
- 15 Pièce de guidage et de protection
- # Numéro de machine

## Caractéristiques techniques

### Moteur

#### HSE 61

Tension nominale :	230 - 240 V
Ampérage nominal :	2,1 A
Fréquence :	50 Hz
Puissance absorbée :	500 W
Fusible :	au moins 10 A
Classe de protection :	II, 

#### HSE 71

Tension nominale :	230 - 240 V
Ampérage nominal :	2,6 A
Fréquence :	50 Hz
Puissance absorbée :	600 W
Fusible :	au moins 10 A
Classe de protection :	II, 

#### HSE 81

Tension nominale :	230 - 240 V
Ampérage nominal :	2,8 A
Fréquence :	50 Hz
Puissance absorbée :	650 W
Fusible :	au moins 10 A
Classe de protection :	II, 

### Couteaux

#### HSE 61

Angle d'affûtage par rapport au plan du couteau :	34°
Écartement des dents :	29 mm
Vitesse des couteaux :	3200 tr/mn
Longueur de coupe :	500 mm, 600 mm

#### HSE 71

Angle d'affûtage par rapport au plan du couteau :	28°
Écartement des dents :	36 mm
Vitesse des couteaux :	2600 tr/min
Longueur de coupe :	600 mm, 700 mm

#### HSE 81

Angle d'affûtage par rapport au plan du couteau :	45°
Écartement des dents :	36 mm
Vitesse des couteaux :	2600 tr/min
Longueur de coupe :	500 mm, 600 mm, 700 mm

### Poids

#### HSE 61

Longueur de coupe 500 mm :	3,9 kg
Longueur de coupe 500 mm <sup>1)</sup> :	4,6 kg
Longueur de coupe 600 mm :	4,1 kg

#### HSE 71

Longueur de coupe 600 mm :	4,1 kg
Longueur de coupe 600 mm <sup>1)</sup> :	4,8 kg
Longueur de coupe 700 mm :	4,2 kg
Longueur de coupe 700 mm <sup>1)</sup> :	4,9 kg

#### HSE 81

Longueur de coupe 500 mm :	4,1 kg
Longueur de coupe 600 mm :	4,2 kg
Longueur de coupe 700 mm :	4,4 kg
Longueur de coupe 700 mm <sup>1)</sup> :	5,0 kg

<sup>1)</sup> Version avec cordon d'alimentation électrique de 10 m pour la Grande-Bretagne

### Niveaux sonores et taux de vibrations

La détermination des niveaux sonores et des taux de vibrations se base sur les conditions de fonctionnement au régime maximal nominal.

Pour de plus amples renseignements sur le respect de la directive « Vibrations 2002/44/CE » concernant les employeurs, voir [www.stihl.com/vib](http://www.stihl.com/vib)

**Niveau de pression sonore  $L_p$  suivant EN 60745-2-15****HSE 61**

Longueur de coupe 500 mm :	85 dB(A)
Longueur de coupe 600 mm :	85 dB(A)

**HSE 71**

Longueur de coupe 600 mm :	88 dB(A)
Longueur de coupe 700 mm :	88 dB(A)

**HSE 81**

Longueur de coupe 500 mm :	88 dB(A)
Longueur de coupe 600 mm :	88 dB(A)
Longueur de coupe 700 mm :	88 dB(A)

**Niveau de puissance acoustique  $L_w$  suivant EN 60745-2-15****HSE 61**

Longueur de coupe 500 mm :	96 dB(A)
Longueur de coupe 600 mm :	96 dB(A)

**HSE 71**

Longueur de coupe 600 mm :	99 dB(A)
Longueur de coupe 700 mm :	99 dB(A)

**HSE 81**

Longueur de coupe 500 mm :	99 dB(A)
Longueur de coupe 600 mm :	99 dB(A)
Longueur de coupe 700 mm :	99 dB(A)

**Taux de vibrations  $a_{hv}$  suivant EN 60745-2-15****HSE 61**

Longueur de coupe 500 mm :	
Poignée gauche :	5,3 m/s <sup>2</sup>
Poignée droite :	3,3 m/s <sup>2</sup>

**HSE 61**

Longueur de coupe 600 mm :	
Poignée gauche :	5,3 m/s <sup>2</sup>
Poignée droite :	3,3 m/s <sup>2</sup>

**HSE 71**

Longueur de coupe 600 mm :	
Poignée gauche :	3,8 m/s <sup>2</sup>
Poignée droite :	2,6 m/s <sup>2</sup>

**HSE 71**

Longueur de coupe 700 mm :	
Poignée gauche :	3,8 m/s <sup>2</sup>
Poignée droite :	2,6 m/s <sup>2</sup>

**HSE 81**

Longueur de coupe 500 mm :	
Poignée gauche :	3,2 m/s <sup>2</sup>
Poignée droite :	2,1 m/s <sup>2</sup>

**HSE 81**

Longueur de coupe 600 mm :	
Poignée gauche :	3,5 m/s <sup>2</sup>
Poignée droite :	2,5 m/s <sup>2</sup>

**HSE 81**

Longueur de coupe 700 mm :	
Poignée gauche :	3,5 m/s <sup>2</sup>
Poignée droite :	2,5 m/s <sup>2</sup>

Pour le niveau de pression sonore et le niveau de puissance acoustique, la valeur K selon la directive RL 2006/42/CE est de 2,0 dB(A) ; pour le taux de vibrations, la valeur K selon la directive RL 2006/42/CE est de 2,0 m/s<sup>2</sup>.

Les taux de vibrations indiqués ont été mesurés suivant une procédure de contrôle normalisée et ils peuvent être utilisés pour la comparaison d'appareils électriques.

Les vibrations engendrées dans la pratique peuvent différer des valeurs indiquées, suivant le genre d'utilisation de la machine.

Les taux de vibrations indiqués peuvent servir de référence pour une première évaluation de l'exposition de l'utilisateur aux vibrations.

L'exposition aux vibrations ne peut être quantifiée que par une estimation. On peut alors également prendre en compte les temps durant lesquels la machine électrique est arrêtée et les temps durant lesquels la machine est en marche, mais fonctionne sans charge.

Prendre toutes les mesures utiles pour réduire l'exposition aux vibrations afin de protéger l'utilisateur, voir la section « Vibrations » dans le chapitre « Prescriptions de sécurité et technique de travail ».



## REACH

REACH (enRegistrement, Evaluation et Autorisation des substances CHimiques) est le nom d'un règlement CE qui couvre le contrôle de la fabrication, de l'importation, de la mise sur le marché et de l'utilisation des substances chimiques.

Plus plus d'informations sur le respect du règlement REACH N° (CE) 1907/2006, voir [www.stihl.com/reach](http://www.stihl.com/reach)

## Instructions pour les réparations

L'utilisateur de ce dispositif est autorisé à effectuer uniquement les opérations de maintenance et les réparations décrites dans la présente Notice d'emploi. Les réparations plus poussées ne doivent être effectuées que par le revendeur spécialisé.

STIHL recommande de faire effectuer les opérations de maintenance et les réparations exclusivement chez le revendeur spécialisé STIHL. Les revendeurs spécialisés STIHL participent régulièrement à des stages de perfectionnement et ont à leur disposition les informations techniques requises.

Pour les réparations, monter exclusivement des pièces de rechange autorisées par STIHL pour ce dispositif ou des pièces similaires du point de vue technique. Utiliser exclusivement des pièces de rechange de haute qualité. Sinon, des accidents pourraient survenir et le dispositif risquerait d'être endommagé.

STIHL recommande d'utiliser des pièces de rechange d'origine STIHL.

Les pièces de rechange d'origine STIHL sont reconnaissables à leur référence de pièce de rechange STIHL, au nom **STIHL**® et, le cas échéant, au symbole d'identification des pièces de rechange STIHL . (Les petites pièces ne portent parfois que ce symbole).

## Mise au rebut

Pour l'élimination des déchets, respecter les prescriptions nationales spécifiques.

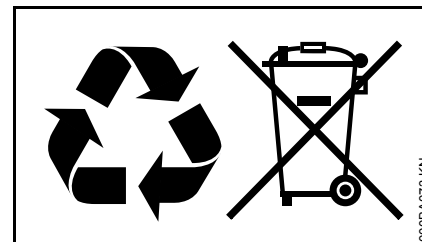

Les produits STIHL ne doivent pas être jetés à la poubelle. Le produit STIHL, la batterie, les accessoires et leur emballage doivent être mis au recyclage.

Consulter le revendeur spécialisé STIHL pour obtenir les informations d'actualité concernant l'élimination éocompatible des déchets.

## Déclaration de conformité UE

ANDREAS STIHL AG & Co. KG  
Badstr. 115  
D-71336 Waiblingen

Allemagne

déclare, sous sa seule responsabilité,  
que le produit suivant

Genre de machine : Taille-haies  
électrique

Marque de fabrique : STIHL

Type : HSE 61  
HSE 71  
HSE 81

Numéro d'identification de série : 4812

est conforme aux dispositions pertinentes des directives 2011/65/UE, 2006/42/CE, 2014/30/UE et 2000/14/CE et a été développé et fabriqué conformément à la version des normes suivantes respectivement valable à la date de fabrication :

EN 55014-1, EN 55014-2, EN 60745-1, EN 60745-2-15, EN 61000-3-2, EN 61000-3-3.

Le calcul du niveau de puissance acoustique mesuré et du niveau de puissance acoustique garanti a été effectué suivant une procédure conforme à la directive 2000/14/CE, annexe V, et appliquant la norme ISO 11094.

### Niveau de puissance acoustique mesuré

#### HSE 61

Longueur de coupe  
500 mm : 96 dB(A)

Longueur de coupe  
600 mm : 96 dB(A)

#### HSE 71

Longueur de coupe  
600 mm : 99 dB(A)

Longueur de coupe  
700 mm : 99 dB(A)

#### HSE 81

Longueur de coupe  
500 mm : 99 dB(A)

Longueur de coupe  
600 mm : 99 dB(A)

Longueur de coupe  
700 mm : 99 dB(A)

### Niveau de puissance acoustique garanti

#### HSE 61

Longueur de coupe  
500 mm : 98 dB(A)

Longueur de coupe  
600 mm : 98 dB(A)

#### HSE 71

Longueur de coupe  
600 mm : 101 dB(A)

Longueur de coupe  
700 mm : 101 dB(A)

### HSE 81

Longueur de coupe  
500 mm : 101 dB(A)

Longueur de coupe  
600 mm : 101 dB(A)

Longueur de coupe  
700 mm : 101 dB(A)

Conservation des documents  
techniques :

ANDREAS STIHL AG & Co. KG  
Produktzulassung  
(Service Homologation Produits)

L'année de fabrication, le pays de fabrication et le numéro de machine sont indiqués sur la machine.

Waiblingen, le 01/03/2017

ANDREAS STIHL AG & Co. KG

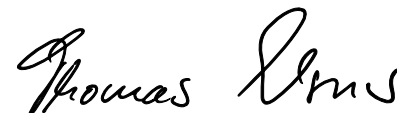

Thomas Elsner

Chef de la Division Produits et Services



## Indications générales de sécurité pour outils électroportatifs

Ce chapitre publie les prescriptions de sécurité générales formulées dans la norme EN 60745 pour outils électroportatifs à moteur. **STIHL est tenu de reprendre ces textes de normes mot à mot.**

**Les consignes de sécurité indiquées au paragraphe « 2) Sécurité relative au système électrique » pour éviter un choc électrique ne sont pas applicables à des outils électroportatifs STIHL à batterie.**

### AVERTISSEMENT

**Lire tous les avertissements et indications.** Le non-respect des avertissements et instructions indiqués ci-après peut entraîner un choc électrique, un incendie et/ou de graves blessures de personnes.

**Bien garder tous les avertissements et instructions.**

La notion de « outil électroportatif » mentionnée dans les avertissements se rapporte à des outils électriques raccordés au secteur (avec câble de raccordement) et à des outils électriques à accumulateur/batterie (sans câble de raccordement).

### 1) Sécurité à l'endroit de travail

- a) **Maintenez l'endroit de travail propre et bien éclairé.** Un lieu de travail en désordre ou mal éclairé augmente le risque d'accidents.
- b) **N'utilisez pas l'outil électroportatif dans un environnement présentant des risques d'explosion et où se trouvent des liquides, des gaz ou poussières inflammables.** Les outils électroportatifs génèrent des étincelles risquant d'enflammer les poussières ou les vapeurs.
- c) **Tenez les enfants et autres personnes éloignés durant l'utilisation de l'outil électroportatif.** En cas d'inattention vous risquez de perdre le contrôle sur l'appareil.

### 2) Sécurité relative au système électrique

- a) **La fiche de secteur de l'outil électroportatif doit être appropriée à la prise de courant. Ne modifier en aucun cas la fiche. Ne pas utiliser de fiches d'adaptateur avec des outils électroportatifs avec mise à la terre.** Les fiches non modifiées et les prises de courant appropriées réduisent le risque de choc électrique.
- b) **Éviter le contact physique avec des surfaces mises à la terre tels que tuyaux, radiateurs, fours et réfrigérateurs.** Il y a un risque élevé de choc électrique au cas où votre corps serait relié à la terre.

- c) **Ne pas exposer l'outil électroportatif à la pluie ou à l'humidité.** La pénétration d'eau dans un outil électroportatif augmente le risque d'un choc électrique.
- d) **Ne pas utiliser le câble à d'autres fins que celles prévues, ne pas utiliser le câble pour porter l'outil électroportatif ou pour l'accrocher ou encore pour le débrancher de la prise de courant. Maintenir le câble éloigné des sources de chaleur, des parties grasses, des bords tranchants ou des parties de l'appareil en rotation.** Un câble endommagé ou torsadé augmente le risque d'un choc électrique.
- e) **Au cas où l'outil électroportatif serait utilisé à l'extérieur, utiliser une rallonge appropriée pour les applications extérieures.** L'utilisation d'une rallonge électrique appropriée pour les applications extérieures réduit le risque d'un choc électrique.
- f) **Si une utilisation de l'outil électroportatif dans un environnement humide ne peut pas être évitée, utiliser un disjoncteur différentiel.** Un disjoncteur différentiel réduit le risque d'un choc électrique.

### 3) Sécurité des personnes

- a) **Rester vigilant, surveiller ce que vous faites. Faire preuve de bon sens en utilisant l'outil électroportatif. Ne pas utiliser un outil électroportatif lorsqu'on est fatigué ou après avoir consommé**

- de l'alcool, des drogues ou avoir pris des médicaments. Un moment d'inattention lors de l'utilisation de l'outil électroportatif peut entraîner de graves blessures de personnes.
- b) **Porter des équipements de protection. Porter toujours des lunettes de protection.** Le fait de porter des équipements de protection personnels tels que masque antipoussière, chaussures de sécurité antidérapantes, casque de protection ou protection acoustique suivant le travail à effectuer avec l'outil électroportatif, réduit le risque de blessures.
- c) **Éviter toute mise en marche accidentelle. S'assurer que l'outil électroportatif est effectivement éteint avant de le raccorder à l'alimentation en courant ou avant de raccorder l'accu, de soulever ou de porter l'outil électroportatif.** Le fait de porter l'outil électroportatif avec le doigt sur l'interrupteur ou de le brancher sur la source de courant lorsque l'outil électroportatif est en fonctionnement, peut entraîner des accidents.
- d) **Enlever tout outil de réglage ou toute clé avant de mettre l'outil électroportatif en fonctionnement.** Une clé ou un outil se trouvant sur une partie en rotation peut causer des blessures.
- e) **Ne pas se précipiter. Garder une position et un équilibre adaptés à tout moment.** Cela permet un meilleur contrôle de l'outil dans des situations inattendues.
- f) **Porter des vêtements appropriés. Ne pas porter de vêtements amples ni de bijoux. Maintenir cheveux, vêtements et gants éloignés des parties de l'appareil en rotation.** Des vêtements amples, des bijoux ou des cheveux longs peuvent être happés par des pièces en mouvement.
- g) **Si des dispositifs servant à aspirer ou à recueillir les poussières doivent être utilisés, vérifier que ceux-ci sont effectivement raccordés et qu'ils sont correctement utilisés.** L'utilisation d'un dispositif d'aspiration des poussières peut réduire les dangers dus aux poussières.
- c) **Retirer la fiche de la prise de courant et/ou enlever l'accu avant d'effectuer des réglages sur l'appareil, de changer les accessoires, ou de ranger l'appareil.** Cette mesure de précaution empêche une mise en fonctionnement de l'outil électroportatif par mégarde.
- d) **Garder les outils électroportatifs non utilisés hors de la portée des enfants. Ne pas permettre l'utilisation de l'appareil à des personnes qui ne se sont pas familiarisées avec celui-ci ou qui n'ont pas lu ces instructions.** Les outils électroportatifs sont dangereux lorsqu'ils sont utilisés par des personnes non initiées.
- e) **Prendre soin de l'outil électroportatif. Vérifier que les parties en mouvement fonctionnent correctement et qu'elles ne soient pas coincées, et contrôler si des parties sont cassées ou endommagées de telle sorte que le bon fonctionnement de l'outil électroportatif s'en trouve entravé. Faire réparer ces parties endommagées avant d'utiliser l'appareil.** De nombreux accidents sont dus à des outils électroportatifs mal entretenus.

#### **4) Utilisation et emploi soigneux d'outils électroportatifs**

- a) **Ne pas surcharger l'appareil. Utiliser l'outil électroportatif approprié au travail à effectuer.** Avec l'outil électroportatif approprié, vous travaillerez mieux et avec plus de sécurité à la vitesse pour laquelle il est prévu.
- b) **Ne pas utiliser un outil électroportatif dont l'interrupteur est défectueux.** Un outil électroportatif qui ne peut plus être mis en ou hors fonctionnement est dangereux et doit être réparé.

- f) **Maintenir les outils de coupe aiguisés et propres.** Des outils soigneusement entretenus avec des bords tranchants bien aiguisés se coincent moins souvent et peuvent être guidés plus facilement.
- g) **Utiliser les outils électroportatifs, les accessoires, les outils à monter etc. conformément à ces instructions. Tenir compte également des conditions de travail et du travail à effectuer.** L'utilisation des outils électroportatifs à d'autres fins que celles prévues peut entraîner des situations dangereuses.

### 5) Travaux d'entretien

- a) **Ne faire réparer l'outil électroportatif que par un personnel qualifié et seulement avec des pièces de rechange d'origine.** Ceci permet d'assurer la sécurité de l'outil électroportatif.

### Consignes de sécurité applicables aux taille-haies

- **Garder une distance de sécurité entre toute partie du corps et la barre de coupe.** Lorsque le couteau est en marche, il ne faut pas essayer d'enlever des branches à la main ou de tenir des branches à couper. Avant d'enlever des

**branches coincées, il faut impérativement arrêter la machine.**

Une seconde d'inattention, à l'utilisation du taille-haies, peut occasionner des blessures graves.

- **Porter le taille-haies par la poignée, avec le couteau arrêté. Pour le transport ou le rangement du taille-haies, toujours monter le protège-couteau.** Utiliser la machine avec précaution afin d'écartier tout risque de blessure par le couteau.
- **Tenir l'outil électroportatif par les surfaces isolantes des poignées, car il est possible que le couteau entre en contact avec des câbles électriques dissimulés ou bien avec le cordon d'alimentation électrique.** Si le couteau entre en contact avec un câble sous tension, cela risque de mettre les éléments métalliques de la machine sous tension et de provoquer un choc électrique.
- **Veiller à ce que le câble reste à l'écart de la zone de coupe.** Au cours du travail, le câble risquerait d'être caché par les branches et coupé par mégarde.

## Índice

Notas relativas a este manual de instrucciones	65
Indicaciones relativas a la seguridad y técnica de trabajo	65
Aplicación	70
Conectar la máquina a la red eléctrica	72
Conectar la máquina	73
Desconectar la máquina	73
Empuñadura girable	74
Guardar la máquina	74
Afilas las cuchillas	75
Instrucciones de mantenimiento y conservación	76
Minimizar el desgaste y evitar daños	77
Componentes importantes	78
Datos técnicos	79
Indicaciones para la reparación	81
Gestión de residuos	81
Declaración de conformidad UE	81
Indicaciones de seguridad generales para herramientas eléctricas	82

### Distinguidos clientes:

**Muchas gracias por haber depositado su confianza en un producto de calidad de la empresa STIHL.**

**Este producto se ha confeccionado con modernos procedimientos de fabricación y amplias medidas para afianzar la calidad. Procuramos hacer todo lo posible para que usted esté satisfecho con este producto y pueda trabajar con él sin problemas.**

**En el caso de que tenga usted alguna pregunta sobre este producto, diríjase a su distribuidor STIHL o directamente a nuestra empresa de distribución.**

### Atentamente



**Dr. Nikolas Stihl**

# STIHL

Este manual de instrucciones está protegido por derechos de autor. Nos reservamos todos los derechos, especialmente el derecho a la reproducción, traducción y elaboración con sistemas electrónicos.

## Notas relativas a este manual de instrucciones

### Símbolos gráficos

Todos los símbolos gráficos existentes en la máquina están explicados en este manual de instrucciones.

### Marcación de párrafos de texto



#### ADVERTENCIA

Advertencia de peligro de accidente y riesgo de lesiones para personas y de daños materiales graves.



#### INDICACIÓN

Advertencia de daños de la máquina o de los diferentes componentes.

### Perfeccionamiento técnico

STIHL trabaja permanentemente en el perfeccionamiento de todas las máquinas y dispositivos; por ello, nos reservamos los derechos relativos a las modificaciones del volumen de suministro en la forma, técnica y equipamiento.

De los datos e ilustraciones de este manual de instrucciones no se pueden deducir por lo tanto derechos a reclamar.

## Indicaciones relativas a la seguridad y técnica de trabajo



Será necesario observar medidas de seguridad especiales al trabajar con esta máquina a motor, porque las cuchillas están muy afiladas y porque se trabaja con corriente eléctrica.



Antes de ponerla en servicio por primera vez, leer con atención todo el manual de instrucciones y guardarlo en un lugar seguro para posteriores consultas. La inobservancia del manual de instrucciones puede tener consecuencias mortales.

Observar las normas de seguridad relativas al país, de p. ej. las Asociaciones Profesionales del ramo, organismos sociales y autoridades competentes para asuntos de prevención de accidentes y otras.

Al trabajar por primera vez con esta máquina: dejar que el vendedor o un experto le muestre cómo se maneja con seguridad – o tomar parte en un cursillo apropiado.

Los menores de edad no deberán trabajar con esta máquina a motor – a excepción de jóvenes de más de 16 años que estén aprendiendo bajo la custodia de un instructor.

No dejar que se acerquen niños, animales ni espectadores.

Si la máquina no se utiliza, se deberá colocar de forma que nadie corra peligro. La máquina deberá ser inaccesible para personas ajenas.

El usuario es el responsable de los accidentes o peligros que afecten a otras personas o sus propiedades.

Prestar o alquilar esta máquina únicamente a personas que estén familiarizadas con este modelo y su manejo – entregarles siempre también el manual de instrucciones.

Las personas que no estén en condiciones de manejar este aparato por motivos de limitación de la capacidad física, sensorial o psíquica sólo deben trabajar con el mismo bajo tutela y siguiendo las instrucciones de una persona responsable.

El uso de máquinas a motor que emitan ruidos puede estar limitado temporalmente por disposiciones nacionales o también comunales.

Para trabajar con esta máquina a motor, se deberá estar descansado, encontrarse bien y estar en buenas condiciones.

Quien por motivos de salud no pueda realizar esfuerzos, debería consultar con su médico si puede trabajar con una máquina a motor.

Tras la ingestión de bebidas alcohólicas, medicamentos que disminuyan la capacidad de reacción, o drogas, no se debe trabajar con esta máquina a motor.

Emplear la máquina sólo para cortar setos, matorrales, arbustos, maleza y similares.

No se admite utilizar esta máquina a motor para otros trabajos, ya que puede originar accidentes o daños en la misma.

Antes de cualesquiera trabajos en la máquina – desenchufarla de la red – **¡peligro de accidente!**

No desenchufarla de la red tirando del cable de conexión, sino agarrando el enchufe mismo.

Los cables de prolongación inapropiados pueden resultar peligrosos.

En los cables de prolongación, se han de observar las secciones mínimas de los distintos cables – véase "Conectar la máquina a la red eléctrica".

El enchufe y el acoplamiento del cable de prolongación deberán ser impermeables al agua o se deberán tender de manera que no puedan entrar en contacto con el agua.

Acoplar únicamente cuchillas de corte o accesorios autorizados por STIHL para esta máquina o piezas técnicamente equivalentes. Si tiene preguntas al respecto, consulte a un distribuidor especializado. Emplear sólo herramientas o accesorios de gran calidad. De no hacerlo, existe el riesgo de que se produzcan accidentes o daños en la máquina.

STIHL recomienda emplear herramientas y accesorios originales STIHL. Las propiedades de éstos armonizan óptimamente con el producto y las exigencias del usuario.

No realizar modificaciones en la máquina – ello puede ir en perjuicio de la seguridad. STIHL excluye cualquier

responsabilidad ante daños personales y materiales que se produzcan al emplear equipos de acople no autorizados.

No emplear hidrolimpiadoras de alta presión para limpiar la máquina. El chorro de agua duro puede dañar piezas de la máquina.

No salpicar la máquina con agua.

### Ropa y equipo

Ponerse la ropa y el equipo reglamentarios.



La ropa deberá ser apropiada y no estorbar. Llevar ropa ceñida – traje combinado, ningún abrigo de trabajo.

No ponerse ropa que se pueda enganchar en la madera, arbustos o piezas de la máquina que estén en movimiento. Tampoco bufanda, corbata ni artículos de joyería. Recogerse el pelo largo y sujetarlo (con un pañuelo, gorra, casco, etc.).



Ponerse zapatos resistentes con suelas adherentes y a prueba de resbalamiento.

### Gafas protectoras, protector acústico

#### ADVERTENCIA



Para reducir el peligro de lesiones oculares, ponerse unas gafas protectoras ceñidas según la norma EN 166. Prestar atención a que asienten correctamente las gafas protectoras.

Ponerse un protector acústico "personal" – p. ej. protectores de oídos.



Llevar guantes de trabajo robustos de material resistente (p. ej. de cuero).

STIHL ofrece una extensa gama de equipamiento de protección personal.

### Transporte de la máquina

Desconectar siempre la máquina y desenchufarla de la red – colocar el protector de las cuchillas también para el transporte en distancias cortas.



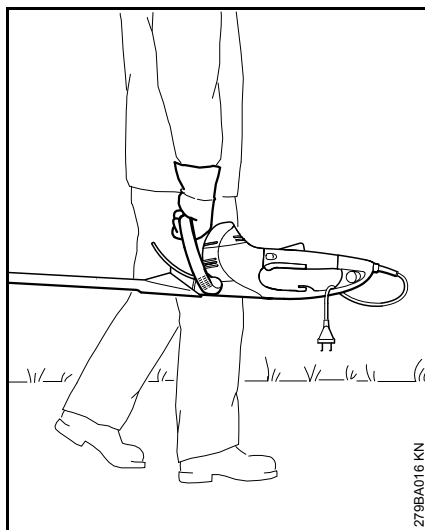

Llevar la máquina por la empuñadura – las cuchillas orientadas hacia atrás.

En vehículos: asegurar la máquina para que no vuelque ni se dañe.

### Antes de empezar el trabajo

Comprobar que el estado de la máquina reúna condiciones de seguridad – tener en cuenta los capítulos correspondientes del manual de instrucciones:

- La tensión y la frecuencia de la máquina (véase el rótulo de modelo) tienen que coincidir con las de la red.
- Comprobar el cable de conexión, el enchufe de la red y el cable de prolongación en cuanto a daños. No se admite emplear cables, acoplamientos ni enchufes que estén dañados o cables de conexión que no correspondan a las normas.
- Las cajas de enchufe de los cables de prolongación tienen que estar protegidas contra agua de salpicaduras.
- Tender el cable de conexión y marcarlo, de manera que no sufra daños y que nadie pueda correr peligro – peligro de tropezar
- El bloqueo de la palanca de mando, la palanca de mando, el estribo de mando y el interruptor adicional deberán funcionar con suavidad – el bloqueo de la palanca de mando, la palanca de mando, el estribo de mando y el interruptor adicional deberán volver a su posición de partida tras soltarlos

- Las cuchillas de corte, en perfecto estado (limpias, funcionamiento suave y no deformadas), asiento firme, montaje correcto, afiladas y bien rociadas con disolvente de resina STIHL (lubricante)
- Examinar el protector anticortes (si está montado) en cuanto a daños
- No modificar los dispositivos de mando ni los de seguridad
- Las empuñaduras tienen que estar limpias y secas, libres de aceite y suciedad – esto es importante para manejar la máquina de forma segura

La máquina sólo se deberá utilizar si reúne condiciones de seguridad para el trabajo – **¡peligro de accidente!**

Disminuir el peligro de descarga eléctrica:

- Enchufándola sólo a una caja de enchufe que esté debidamente instalada
- Empleando un cable de prolongación que corresponda a las normas para la aplicación concreta
- El aislamiento del cable de conexión y del de prolongación, el enchufe y el acoplamiento deben estar en perfecto estado

### Sujeción y manejo de la máquina

Sujetar siempre la máquina con ambas manos por las empuñaduras. Agarrar firmemente las empuñaduras con los pulgares.

## Diestros

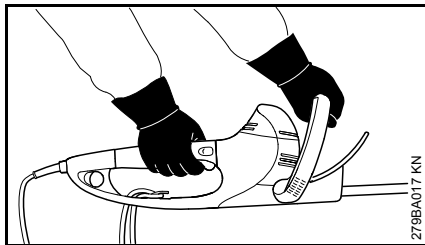

La mano derecha, en la empuñadura de mando y, la izquierda, en la empuñadura de estribo.

## Zurdos

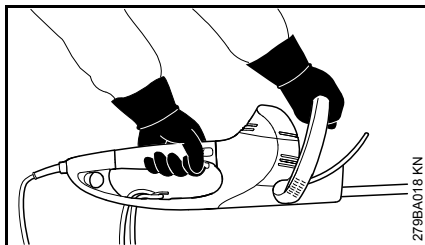

La mano izquierda, en la empuñadura de mando y, la derecha, en la empuñadura de estribo.

Adoptar una postura segura y manejar la máquina, de manera que las cuchillas estén siempre apartadas del cuerpo.

## Durante el trabajo

En caso de peligro inminente, o bien en caso de emergencia, desconectar inmediatamente la máquina – soltar la palanca de mando o el estribo de mando, o bien la palanca de mando y el interruptor adicional.

Asegurarse de que no haya otras personas en la zona de trabajo.

Prestar atención a las cuchillas – no cortar los setos por lugares que no se puedan ver.

Prestar especial atención al cortar setos altos, ya que podría encontrarse alguien detrás – mirar antes.



No trabajar con la máquina con lluvia ni en un entorno mojado o muy húmedo – el motor de accionamiento no está protegido contra el agua – **¡peligro de descarga eléctrica y de cortocircuito!**

No dejar la máquina expuesta a la lluvia.

La máquina está equipada con un sistema que permite parar rápidamente las cuchillas – éstas se detienen inmediatamente, si se suelta la palanca de mando o el estribo de mando, o bien la palanca de mando o el interruptor adicional.

Controlar periódicamente esta función, a intervalos regulares. No operar con la máquina, al estar funcionando por inercia las cuchillas – **¡peligro de lesiones!** Acudir a un distribuidor especializado.

Prestar atención en caso de que el suelo esté congelado, mojado, nevado, en pendientes y terrenos irregulares, etc. – **¡peligro de resbalar!**

Apartar ramas caídas, maleza y el material cortado.

Prestar atención a los obstáculos: tocones, raíces – **¡peligro de tropezar!**

## Al efectuar trabajos en lo alto:

- Emplear siempre una plataforma elevadora
- No trabajar nunca sobre una escalera o estando de pie en el árbol
- No trabajar nunca en sitios sin estabilidad

Al llevar un protector para los oídos, hay que prestar más atención y tener más precaución – se perciben peor las señales de aviso de peligro (gritos, señales acústicas y similares).

Hacer siempre oportunamente pausas en el trabajo para prevenir el cansancio y el agotamiento – **¡peligro de accidente!**

Trabajar con tranquilidad y prudencia – sólo en buenas condiciones de luz y visibilidad. Trabajar con precaución, no poner en peligro a otras personas.

El engranaje se calienta durante el trabajo. No tocar la caja del engranaje – **¡peligro de quemaduras!**

En el caso de que la máquina haya sufrido incidencias para las que no ha sido diseñada (p. ej., golpes o caídas), se ha de verificar sin falta su funcionamiento seguro antes de seguir utilizándola – véase también "Antes de empezar el trabajo". Comprobar sobre todo la operatividad de los dispositivos de seguridad. De ningún modo se deberá seguir trabajando con máquinas que ya no sean seguras. En caso de dudas, consultar a un distribuidor especializado.

Comprobar el seto y la zona de trabajo, a fin de que no se dañen las cuchillas:

- Quitar las piedras, trozos de metal y objetos duros
- No permitir que las cuchillas toquen arena ni piedras, p. ej. al trabajar cerca del suelo.
- En el caso de setos cercanos a alambradas, no tocar la valla con las cuchillas

Evitar tocar cables conductores de corriente – no cortar cables eléctricos – **¡peligro de descarga eléctrica!**



No tocar las cuchillas estando el motor en marcha. Si las cuchillas se bloquean con algún objeto, parar inmediatamente el motor y desenchufar la máquina – quitar sólo entonces el objeto – **¡peligro de lesiones!**

Al tratarse de setos polvorientos o sucios, rociar las cuchillas con disolvente de resina STIHL – según sea necesario. Así se reduce considerablemente la fricción de las cuchillas, el efecto agresivo de las savias y la sedimentación de partículas de suciedad.

Los polvos que se levantan durante el trabajo pueden ser nocivos para la salud. En caso de generarse polvo, ponerse una mascarilla protectora.



En caso de dañarse el cable de conexión a la red, desenchufarlo inmediatamente – **¡peligro de muerte por descarga eléctrica!**

No desenchufarla de la red tirando del cable de conexión, sino agarrando el enchufe mismo.

No dañar el cable de conexión a la red pisándolo con vehículos, aplastándolo, tirando violentamente de él, etc.

Tender debidamente el cable de conexión y el de prolongación:

- No dejar que el cable roce en cantos ni en objetos puntiagudos o de cantos vivos
- No aplastar el cable en resquicios de puertas o resquicios de ventanas
- En el caso de cables enredados – desenchufarlos y ponerlos en orden
- Evitar sin falta el contacto con la herramienta de corte
- Desenrollar siempre los tambores de los cables por completo, a fin de evitar el riesgo de incendio por sobrecalentamiento

Antes de ausentarse de la máquina: desconectar la máquina – desenchufarla de la red.

Comprobar las cuchillas con regularidad, a intervalos breves y hacerlo inmediatamente si se percibe algún cambio:

- Desconectar la máquina a motor, esperar hasta que se detengan las cuchillas, desenchufar la máquina
- Revisar el estado y asiento firme, prestar atención a las fisuras
- Fijarse en el estado de afilado

Para cambiar las cuchillas, desconectar la máquina y desenchufarla de la red. **¡Peligro de lesiones!** – por un arranque accidental del motor

Mantener siempre el motor libre de maleza, astillas, hojas y exceso de lubricante – **¡peligro de incendio!**

### Después de trabajar

Limpiar el polvo y suciedad de la máquina – no emplear disolventes de grasa.

Rociar las cuchillas con disolvente de resina STIHL – volver a poner el motor en marcha un momento para que el aerosol se distribuya uniformemente.

### Vibraciones

La utilización prolongada de la máquina puede provocar trastornos circulatorios en las manos ("enfermedad de los dedos blancos") originados por las vibraciones.

No se puede establecer una duración general del uso, porque ésta depende de varios factores que influyen en ello.

El tiempo de uso se prolonga:

- Protegiendo las manos (guantes calientes)
- Haciendo pausas

El tiempo de uso se acorta por:

- La predisposición personal a una mala circulación sanguínea (síntomas: dedos fríos con frecuencia, hormigueo)
- Bajas temperaturas
- Magnitud de la fuerza de sujeción (la sujeción firme dificulta el riego sanguíneo)

En el caso trabajar con regularidad y durante mucho tiempo con la máquina y manifestarse repetidamente tales síntomas (p. ej. hormigueo en los dedos), se recomienda someterse a un examen médico.

### Mantenimiento y reparación

Ante cualesquiera trabajos de mantenimiento en la máquina, desconectar ésta y desenchufarla de la red. **¡Peligro de lesiones!** por un arranque accidental del motor.

Efectuar con regularidad los trabajos de mantenimiento de la máquina. Efectuar únicamente trabajos de mantenimiento y reparaciones que estén descritos en el manual de instrucciones. Encargar todos los demás trabajos a un distribuidor especializado.

STIHL recomienda encargar los trabajos de mantenimiento y las reparaciones siempre a un distribuidor especializado STIHL. Los distribuidores especializados STIHL siguen

periódicamente cursillos de instrucción y tienen a su disposición las informaciones técnicas.

Emplear sólo repuestos de gran calidad. De no hacerlo, existe el peligro de que se produzcan accidentes o daños en la máquina. Si tiene preguntas al respecto, consulte a un distribuidor especializado.

STIHL recomienda emplear únicamente piezas de repuesto originales STIHL. Las propiedades de éstas están armonizadas óptimamente con la máquina y las exigencias del usuario.

No efectuar modificaciones en la máquina – ello puede ir en perjuicio de la seguridad – **¡peligro de accidente!**

Comprobar periódicamente el cable de conexión y el enchufe de la red en cuanto a aislamiento perfecto y envejecimiento (fragilidad).

Los componentes eléctricos, como p. ej. el cable de conexión, sólo se deberán reparar o renovar por electricistas profesionales.

Limpiar las piezas de plástico con un paño. Los detergentes agresivos pueden dañar el plástico.

No salpicar la máquina con agua.

Comprobar los tornillos de fijación en los dispositivos de seguridad y la herramienta de corte en cuanto a asiento firme y apretarlos si lo requiere su estado.

Limpiar las hendiduras de aire de refrigeración en la carcasa del motor si lo requiere su estado.

Guardar la máquina de forma segura en un local seco.

## Aplicación

### Temporada de corte

Para cortar setos, tener en cuenta las normas específicas del país, o bien del municipio.

No cortar durante las horas de descanso habituales.

### Preparativos

Quitar de antemano las ramas gruesas con unas tijeras de podar o una motosierra.

### Secuencia de corte

Cortar primero ambos lados del seto y, luego, la parte superior.

Si es necesario recepar mucho el seto – cortar gradualmente en varios ciclos de trabajo.

### Empuñadura girable

Para optimizar la postura de trabajo, se ha equipado el cortasetos con una empuñadura girable, véase "Empuñadura girable".

### Gestión de residuos

No echar las ramas cortadas a la basura doméstica – todo lo cortado se puede compostar.

## Técnica de trabajo

### Corte vertical

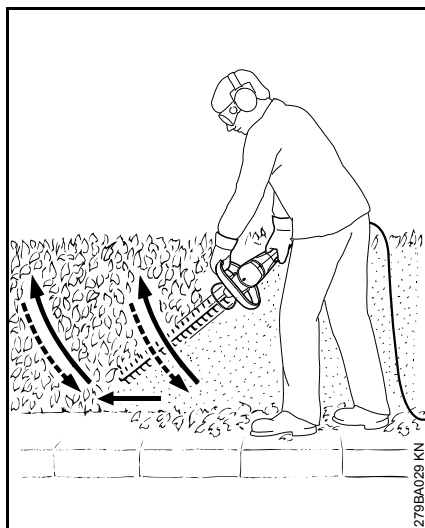

Guiar el cortasetos hacia arriba y abajo en forma de arco – bajar y seguir hacia delante – y volver a guiar las cuchillas hacia arriba en forma de arco.

Las posiciones de trabajo más arriba de la cabeza son pesadas y no se deberían prolongar por mucho tiempo, por razones de seguridad en el trabajo.

### Corte horizontal

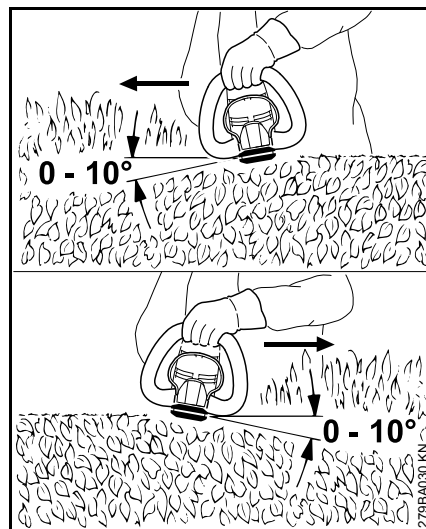

Aplicar las cuchillas en un ángulo de 0° hasta 10° – pero moviéndolas horizontalmente y empleando ambos lados de las cuchillas.

Mover el cortasetos en forma de hoz hacia el borde del seto, a fin de que se caigan al suelo las ramas cortadas.



Al tratarse de setos anchos, proceder a cortar en varias manos – una mano en el estribo de mando – la otra, en la empuñadura de mando.

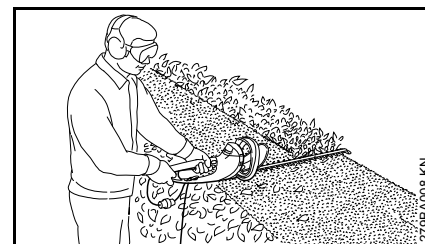

Para prolongar el alcance – una mano en la empuñadura de mando – la otra, en el interruptor adicional, en el extremo de la empuñadura de mando.

## Conectar la máquina a la red eléctrica

La tensión y la frecuencia de la máquina (véase el rótulo de modelo) tienen que coincidir con las de la red.

La protección mínima de la conexión a la red tiene que corresponder a lo especificado en los datos técnicos – véase "Datos técnicos".

La máquina se debe conectar a la red eléctrica por medio de un interruptor de corriente de defecto que interrumpa la alimentación, cuando la corriente diferencial hacia tierra sobrepase 30 mA.

La conexión a la red tiene que corresponder a IEC 60364 así como a las prescripciones de los países.

### Cable de prolongación

El cable de prolongación, por su tipo de construcción, tiene que tener al menos las mismas propiedades que el cable de conexión de la máquina. Tener en cuenta la marcación relativa al tipo de construcción (designación de modelo) en el cable de conexión.

Los hilos del cable, en función de la tensión de la red y la longitud del cable, tienen que tener la sección mínima representada.

Longitud de cable	Sección mínima
<b>220 V – 240 V:</b>	
hasta 20 m	1,5 mm <sup>2</sup>
20 m hasta 50 m	2,5 mm <sup>2</sup>

<b>100 V – 127 V:</b>	
hasta 10 m	AWG 14 / 2,0 mm <sup>2</sup>
10 m hasta 30 m	AWG 12 / 3,5 mm <sup>2</sup>

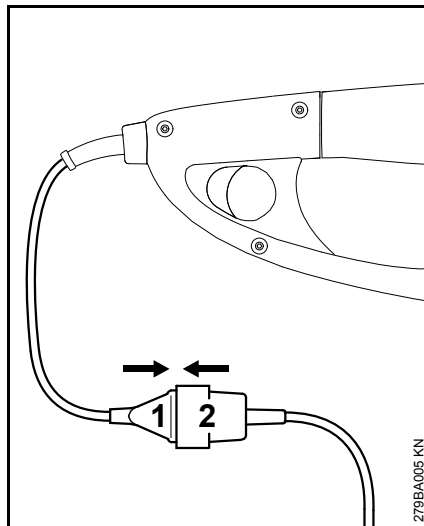

- Insertar el enchufe (1) en el acoplamiento (2) del cable de prolongación

### Descarga de tracción

El elemento de descarga de tracción protege el cable de conexión contra daños.

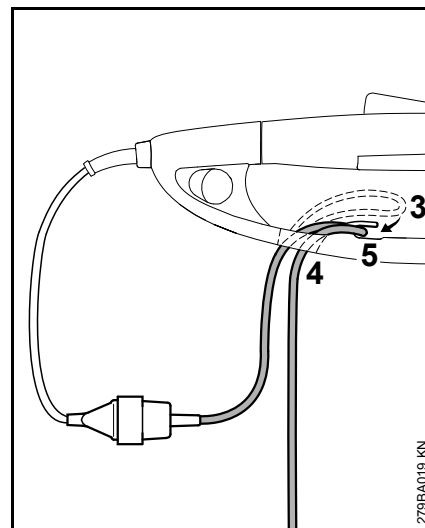

- Con el cable de prolongación, formar un lazo (3)
- Pasar el lazo (3) por la abertura (4)
- Pasar el lazo (3) por el gancho (5) y apretarlo
- Insertar el enchufe del cable de prolongación en una caja de enchufe debidamente instalada

## Conectar la máquina

- Adoptar una postura segura y estable
- Estar erguido – sostener la máquina distendido
- La herramienta de corte no deberá tocar ningún objeto ni el suelo
- Agarrar la máquina con ambas manos – una mano, en la empuñadura de mando – la otra, en el asidero de estribo

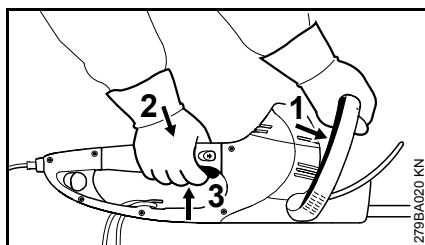

- Oprimir el estribo de mando (1) contra la empuñadura de arco y sujetarlo
- Oprimir sucesivamente el bloqueo de la palanca de mando (2) y dicha palanca (3) y sujetarlos

La máquina equipa una conexión de dos manos, es decir, la máquina sólo se puede poner en funcionamiento si están accionados el estribo de mando (1) y la palanca de mando (3).

## Para la prolongación del alcance

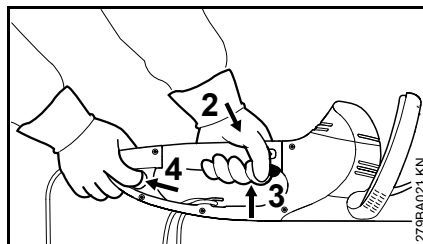

- Agarrar la máquina con ambas manos – una mano, en la empuñadura de mando – la otra, en el interruptor adicional, en el extremo de la empuñadura de mando
- Accionar el interruptor adicional (4) y sujetarlo
- Oprimir sucesivamente el bloqueo de la palanca de mando (2) y dicha palanca (3) y sujetarlos

La máquina equipa una conexión de dos manos, es decir, la máquina sólo se puede poner en funcionamiento si están accionados el interruptor adicional (4) y la palanca de mando (3).

## Desconectar la máquina

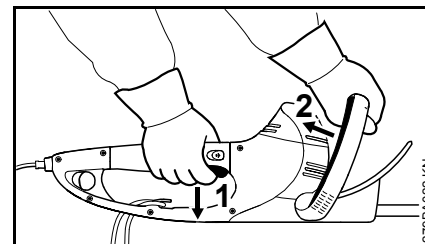

- Soltar la palanca de mando (1) y el estribo de mando (2)

Al trabajar con un prolongador:

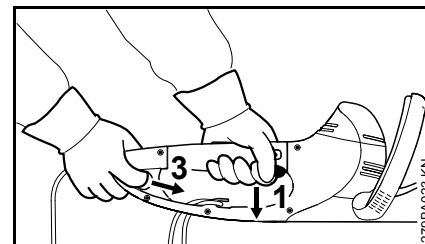

- Soltar la palanca de mando (1) y el interruptor adicional (3)

## HSE 61, 71

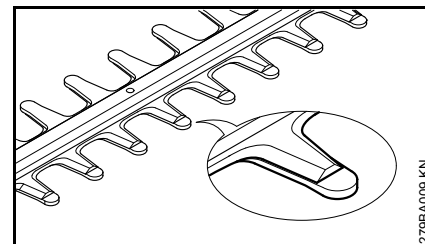

Las cuchillas paradas están cubiertas por la cresta.

## HSE 81

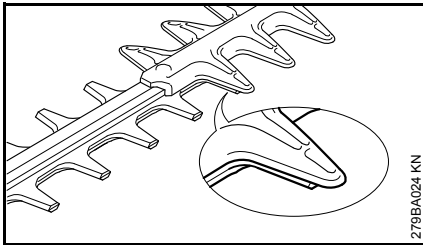

Las cuchillas paradas están cubiertas parcialmente por el protector anticortes.

### Otras indicaciones

- En pausas de cierta duración – desenchufar la máquina.
- Si ya no se utiliza la máquina, se deberá guardar de forma que nadie corra peligro.
- Asegurar la máquina para que no tengan acceso a la misma personas ajenas.

## Empuñadura girable

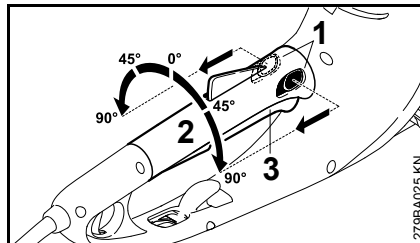

- Accionar las dos palancas (1) de la regulación de la empuñadura en el sentido de la flecha y sujetarlas
- Girar la empuñadura (2) a la posición deseada
- Soltar las dos palancas (1) de la regulación de la empuñadura y enclavar la empuñadura

Si la palanca de mando (3) está accionada, no se puede girar la empuñadura (2).

## Guardar la máquina

En pausas de servicio a partir de unos 3 meses

- Limpiar las cuchillas de corte, comprobar el estado y rociarlas con disolvente de resina STIHL
- Poner el protector de las cuchillas
- Limpiar a fondo la máquina, especialmente las ranuras del aire de refrigeración
- Guardar la máquina en un lugar seco y seguro; para ello se puede montar el protector de las cuchillas en la pared. Protegerla contra el uso por personas ajenas (p. ej. por niños)



## Afilar las cuchillas

Si disminuye el rendimiento de corte, las cuchillas cortan poco y las ramas se atascan con frecuencia: reafilar las cuchillas.

El reafilado debería realizarlo un distribuidor especializado con una afiladora. STIHL recomienda un distribuidor especializado STIHL.

En otro caso, utilizar una lima plana. Guiar la lima en el ángulo prescrito (véase el capítulo "Datos técnicos") respecto de la línea de las cuchillas.

- Afilar sólo la arista de corte – no limar los salientes romos de las cuchillas de corte ni el protector anticortes (véase "Componentes importantes")
- Limar siempre hacia la arista de corte
- La lima deberá morder sólo en la carrera de avance – alzarla al tirar de ella hacia atrás
- Eliminar las rebabas de las cuchillas con una piedra de repasar
- Eliminar sólo un poco de material
- Tras el afilado – eliminar el polvo de limado o afilado y rociar las cuchillas con disolvente de resina STIHL



### INDICACIÓN

No trabajar con las cuchillas romas o dañadas – ello origina que la máquina trabaje forzada y el rendimiento de corte sea insatisfactorio

## Instrucciones de mantenimiento y conservación

Estos datos se refieren a condiciones de trabajo normales. En condiciones de trabajo más dificultosas (fuerte acumulación de polvo, etc.) y trabajos diarios de mayor duración, acortar correspondientemente los intervalos indicados.		Antes de comenzar el trabajo	Tras finalizar el trabajo o diariamente	Semanalmente	Mensualmente	Anualmente	En caso de avería	En caso de daños	Si lo requiere su estado
Máquina completa	Control visual	X							
	limpiar		X						
Conexión de dos manos	Controlar el funcionamiento – las cuchillas se tienen que detener en un breve lapso de tiempo tras soltar la palanca de mando o el estribo de mando, o bien la palanca de mando o el interruptor adicional.	X							
Abertura de aspiración para aire de refrigeración	Control visual		X						
	limpiar								X
Cuchillas	Control visual	X							
	limpiar <sup>2)</sup>		X						
	afilarse <sup>1)2)</sup>								X
	sustituir por un distribuidor especializado <sup>1)</sup>							X	
Engranaje y biela	controlar cada 50 horas de servicio por el distribuidor especializado <sup>1)</sup>								
	completar la grasa de engranajes STIHL por el distribuidor especializado <sup>1)</sup>								X
Escobillas	controlar cada 100 horas de servicio por el distribuidor especializado <sup>1)</sup>								
	sustituir por un distribuidor especializado <sup>1)</sup>								X
Tornillos y tuercas accesibles	reapretar								X
Rótulos adhesivos de seguridad	sustituir							X	
<sup>1)</sup> STIHL recomienda un distribuidor especializado STIHL <sup>2)</sup> Rociar luego con disolvente de resina STIHL									

## Minimizar el desgaste y evitar daños

La observancia de las instrucciones de este manual de instrucciones evita un desgaste excesivo y daños en la máquina.

El uso, mantenimiento y almacenamiento de la máquina se han de realizar con el esmero descrito en este manual de instrucciones.

Todos los daños originados por la inobservancia de las indicaciones de seguridad manejo y mantenimiento son responsabilidad del usuario mismo. Ello rige en especial para:

- Modificaciones del producto no autorizadas por STIHL
- El empleo de herramientas o accesorios que no estén autorizados para la máquina o que sean de calidad deficiente
- El empleo de la máquina para fines inapropiados
- Empleo de la máquina en actos deportivos o competiciones
- Daños derivados del uso de la máquina pese a la existencia de componentes averiados

### Trabajos de mantenimiento

Todos los trabajos que figuran en el capítulo "Instrucciones de mantenimiento y conservación" se han de efectuar con regularidad. En tanto estos trabajos de mantenimiento no los pueda efectuar el usuario mismo, habrán de encargarse a un distribuidor especializado.

STIHL recomienda encargar los trabajos de mantenimiento y las reparaciones únicamente a un distribuidor especializado STIHL. Los distribuidores especializados STIHL siguen periódicamente cursillos de instrucción y tienen a su disposición las Informaciones Técnicas necesarias.

De no efectuarse oportunamente estos trabajos o en caso de hacerlo indebidamente, pueden producirse daños que serán responsabilidad del usuario mismo. De ellos forman parte, entre otros:

- Daños en el electromotor como consecuencia de un mantenimiento inoportuno o insuficiente (p. ej. limpieza insuficiente de la conducción del aire de refrigeración)
- Daños por una conexión eléctrica errónea (tensión, cables de alimentación de medidas insuficientes)
- Daños por corrosión y otros daños derivados de un almacenamiento indebido
- Daños en la máquina como consecuencia del empleo de piezas de repuesto de calidad deficiente

### Piezas de desgaste

Algunas piezas de la máquina están sometidas a un desgaste normal aun cuando el uso sea el apropiado y se han de sustituir oportunamente en función del tipo y la duración de su utilización. De ellos forman parte, entre otros:

- Cuchillas

## Componentes importantes

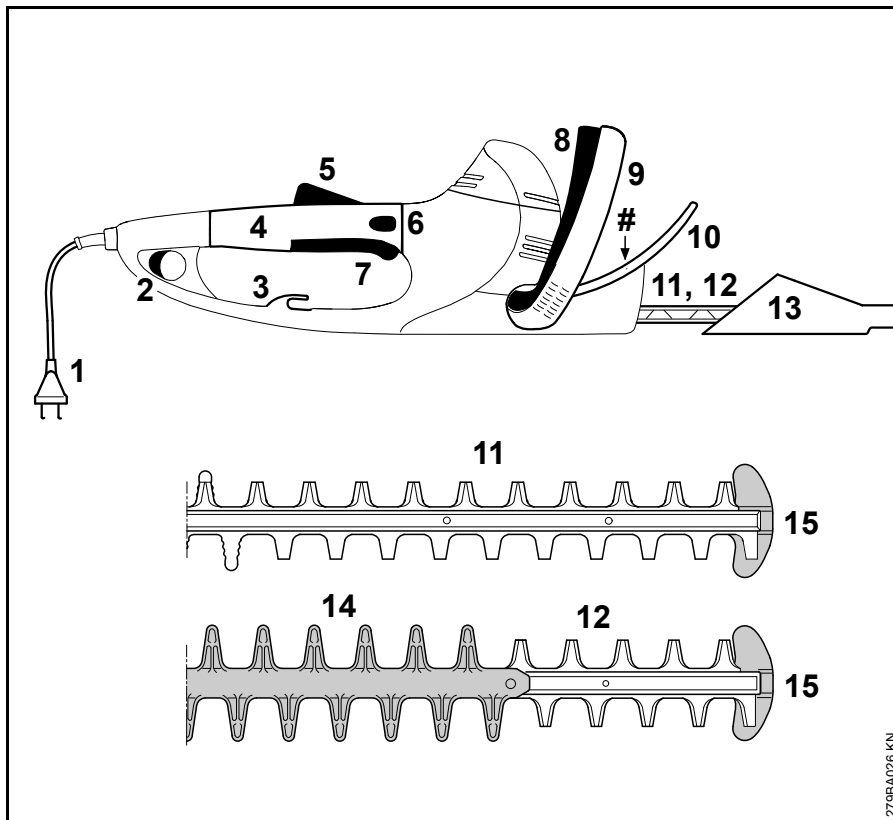

- 1 Cable de conexión
- 2 Interruptor adicional
- 3 Descarga de tracción
- 4 Empuñadura de mando con empuñadura girable
- 5 Bloqueo de la palanca de mando
- 6 Enclavamiento de la empuñadura
- 7 Palanca de mando
- 8 Estribo de mando
- 9 Asidero de estribo
- 10 Protector salvamanos
- 11 Cuchillas HSE 61, 71 (véase "Datos técnicos")
- 12 Cuchillas HSE 81 (véase "Datos técnicos")
- 13 Protector de las cuchillas
- 14 Protector anticortes (sólo HSE 81)
- 15 Protector de guía
- # Número de máquina

279BA026 KN

## Datos técnicos

### Motor

#### HSE 61

Tensión nominal:	230 - 240 V
Intensidad de corriente nominal:	2,1 A
Frecuencia:	50 Hz
Consumo de corriente:	500 W
Fusible:	mín. 10 A
Clase de protección:	II, 

#### HSE 71

Tensión nominal:	230 - 240 V
Intensidad de corriente nominal:	2,6 A
Frecuencia:	50 Hz
Consumo de corriente:	600 W
Fusible:	mín. 10 A
Clase de protección:	II, 

#### HSE 81

Tensión nominal:	230 - 240 V
Intensidad de corriente nominal:	2,8 A
Frecuencia:	50 Hz
Consumo de corriente:	650 W
Fusible:	mín. 10 A
Clase de protección:	II, 

### Cuchillas

#### HSE 61

Ángulo de afilado respecto de la línea de la cuchilla:	34°
Distancia entre dientes:	29 mm
Número de carreras:	3200 rpm
Longitud de corte:	500 mm, 600 mm

#### HSE 71

Ángulo de afilado respecto de la línea de la cuchilla:	28°
Distancia entre dientes:	36 mm
Número de carreras:	2600 rpm
Longitud de corte:	600 mm, 700 mm

#### HSE 81

Ángulo de afilado respecto de la línea de la cuchilla:	45°
Distancia entre dientes:	36 mm
Número de carreras:	2600 rpm
Longitud de corte:	500 mm, 600 mm, 700 mm

### Peso

#### HSE 61

Longitud de corte 500 mm:	3,9 kg
Longitud de corte 500 mm <sup>1)</sup> :	4,6 kg
Longitud de corte 600 mm:	4,1 kg

#### HSE 71

Longitud de corte 600 mm:	4,1 kg
Longitud de corte 600 mm <sup>1)</sup> :	4,8 kg
Longitud de corte 700 mm:	4,2 kg
Longitud de corte 700 mm <sup>1)</sup> :	4,9 kg

#### HSE 81

Longitud de corte 500 mm:	4,1 kg
Longitud de corte 600 mm:	4,2 kg
Longitud de corte 700 mm:	4,4 kg
Longitud de corte 700 mm <sup>1)</sup> :	5,0 kg

<sup>1)</sup> Ejecución con cable de conexión de 10 m para Gran Bretaña

### Valores de sonido y vibraciones

Para determinar los valores de sonido y vibraciones, se tiene en cuenta el estado de funcionamiento de régimen máximo nominal.

Para más detalles relativos al cumplimiento de la pauta de la patronal sobre vibraciones 2002/44/CE, véase [www.stihl.com/vib](http://www.stihl.com/vib)

### Nivel de intensidad sonora $L_p$ según EN 60745-2-15

#### HSE 61

Longitud de corte 500 mm: 85 dB(A)

Longitud de corte 600 mm: 85 dB(A)

#### HSE 71

Longitud de corte 600 mm: 88 dB(A)

Longitud de corte 700 mm: 88 dB(A)

#### HSE 81

Longitud de corte 500 mm: 88 dB(A)

Longitud de corte 600 mm: 88 dB(A)

Longitud de corte 700 mm: 88 dB(A)

### Nivel de potencia sonora $L_w$ según EN 60745-2-15

#### HSE 61

Longitud de corte 500 mm: 96 dB(A)

Longitud de corte 600 mm: 96 dB(A)

#### HSE 71

Longitud de corte 600 mm: 99 dB(A)

Longitud de corte 700 mm: 99 dB(A)

#### HSE 81

Longitud de corte 500 mm: 99 dB(A)

Longitud de corte 600 mm: 99 dB(A)

Longitud de corte 700 mm: 99 dB(A)

### Valor de vibraciones $a_{hv}$ según EN 60745-2-15

#### HSE 61

Longitud de corte 500 mm:

Empuñadura izquierda: 5,3 m/s<sup>2</sup>

Empuñadura derecha: 3,3 m/s<sup>2</sup>

#### HSE 61

Longitud de corte 600 mm:

Empuñadura izquierda: 5,3 m/s<sup>2</sup>

Empuñadura derecha: 3,3 m/s<sup>2</sup>

#### HSE 71

Longitud de corte 600 mm:

Empuñadura izquierda: 3,8 m/s<sup>2</sup>

Empuñadura derecha: 2,6 m/s<sup>2</sup>

#### HSE 71

Longitud de corte 700 mm:

Empuñadura izquierda: 3,8 m/s<sup>2</sup>

Empuñadura derecha: 2,6 m/s<sup>2</sup>

#### HSE 81

Longitud de corte 500 mm:

Empuñadura izquierda: 3,2 m/s<sup>2</sup>

Empuñadura derecha: 2,1 m/s<sup>2</sup>

#### HSE 81

Longitud de corte 600 mm:

Empuñadura izquierda: 3,5 m/s<sup>2</sup>

Empuñadura derecha: 2,5 m/s<sup>2</sup>

#### HSE 81

Longitud de corte 700 mm:

Empuñadura izquierda: 3,5 m/s<sup>2</sup>

Empuñadura derecha: 2,5 m/s<sup>2</sup>

Para el nivel de intensidad sonora y el nivel de potencia sonora, el factor K-según

RL 2006/42/CE es = 2,5 dB(A); para el valor de vibraciones, el factor K-según RL 2006/42/CE es = 2,0 m/s<sup>2</sup>.

Los valores de vibraciones indicados se han medido según un procedimiento de comprobación normalizado y se pueden consultar para la comparación entre máquinas eléctricas.

Los valores de vibraciones realmente efectivos pueden divergir de los valores indicados, en función del tipo que sea la aplicación.

Los valores de vibraciones indicados se pueden emplear para formarse una primera impresión de la exposición a las vibraciones.

La exposición efectiva a las vibraciones se ha de calcular. Al hacerlo, se pueden tener en cuenta también los tiempos en los que la máquina está desconectada y aquellos en los que, si bien está conectada, la máquina funciona sin carga.

Observar las medidas para la reducción de la exposición a vibraciones con el fin de proteger al usuario; véase el apartado "Vibraciones" en el capítulo "Indicaciones relativas a la seguridad y técnica de trabajo".

### REACH

REACH designa una ordenanza CE para el registro, evaluación y homologación de productos químicos.

Para informaciones para cumplimentar la ordenanza REACH (CE) núm. 1907/2006, véase [www.stihl.com/reach](http://www.stihl.com/reach)

## Indicaciones para la reparación

Los usuarios de esta máquina sólo deberán realizar trabajos de mantenimiento y conservación que estén especificados en este manual de instrucciones. Las reparaciones de mayor alcance las deberán realizar únicamente distribuidores especializados.

STIHL recomienda encargar los trabajos de mantenimiento y las reparaciones siempre a un distribuidor especializado STIHL. Los distribuidores especializados STIHL siguen periódicamente cursos de instrucción y tienen a su disposición las informaciones técnicas.

En casos de reparación, montar únicamente piezas de repuesto autorizadas por STIHL para esta máquina o piezas técnicamente equivalentes. Emplear sólo repuestos de gran calidad. De no hacerlo, existe el peligro de que se produzcan accidentes o daños en la máquina.

STIHL recomienda emplear piezas de repuesto originales STIHL.

Las piezas originales STIHL se reconocen por el número de pieza de repuesto STIHL, por el logotipo **STIHL**® y, dado el caso, el anagrama de repuestos STIHL  (en piezas pequeñas, puede encontrarse este anagrama también solo).

## Gestión de residuos

En la gestión de residuos, observar las normas correspondientes específicas de los países.

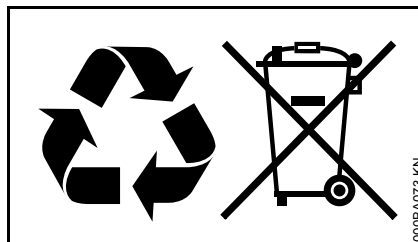

Los productos STIHL no deben echarse a la basura doméstica. Entregar el producto STIHL, el acumulador, los accesorios y el embalaje para reciclarlos de forma ecológica.

El distribuidor especializado STIHL le proporcionará informaciones actuales relativas a la gestión de residuos.

## Declaración de conformidad UE

ANDREAS STIHL AG & Co. KG  
Badstr. 115  
D-71336 Waiblingen

Alemania

comunica bajo su exclusiva responsabilidad, que

Tipo:	Cortasetos eléctrico
Marca de fábrica:	STIHL
Modelo:	HSE 61 HSE 71 HSE 81

Identificación de serie: 4812

corresponde a las prescripciones habituales de las directrices 2011/65/EU, 2006/42/CE, 2014/30/EU y 2000/14/CE y que se ha desarrollado y fabricado en cada caso conforme a las versiones válidas en la fecha de producción de las normas siguientes:

EN 55014-1, EN 55014-2, EN 60745-1, EN 60745-2-15, EN 61000-3-2, EN 61000-3-3

Para determinar los niveles de potencia sonora medido y garantizado, se ha procedido conforme a la directriz 2000/14/CE, anexo V, aplicándose la norma ISO 11094.

### Nivel de potencia sonora medido

#### HSE 61

Longitud de corte 500 mm: 96 dB(A)  
Longitud de corte 600 mm: 96 dB(A)

### HSE 71

Longitud de corte 600 mm: 99 dB(A)

Longitud de corte 700 mm: 99 dB(A)

### HSE 81

Longitud de corte 500 mm: 99 dB(A)

Longitud de corte 600 mm: 99 dB(A)

Longitud de corte 700 mm: 99 dB(A)

### Nivel de potencia sonora garantizado

### HSE 61

Longitud de corte 500 mm: 98 dB(A)

Longitud de corte 600 mm: 98 dB(A)

### HSE 71

Longitud de corte 600 mm: 101 dB(A)

Longitud de corte 700 mm: 101 dB(A)

### HSE 81

Longitud de corte 500 mm: 101 dB(A)

Longitud de corte 600 mm: 101 dB(A)

Longitud de corte 700 mm: 101 dB(A)

Conservación de la documentación técnica:

ANDREAS STIHL AG & Co. KG  
Produktzulassung

El año de construcción, el país de fabricación y el número de máquina figuran en la máquina.

Waiblingen, 01-03-2017

ANDREAS STIHL AG & Co. KG

Atentamente



Thomas Elsner

Director de gestión de productos y servicios



## Indicaciones de seguridad generales para herramientas eléctricas

Este capítulo reproduce las indicaciones generales de seguridad preformuladas en la norma EN 60745 para herramientas eléctricas de uso manual accionadas a motor. **STIHL está obligada a imprimir literalmente estos textos normativos.**

**Las indicaciones de seguridad para evitar una descarga eléctrica expuestas en "2) Indicaciones de seguridad eléctricas" no son aplicables a herramientas eléctricas STIHL accionadas con acumulador.**



### ADVERTENCIA

**Lea íntegramente las indicaciones de seguridad y las instrucciones.** La inobservancia de las indicaciones de seguridad y las instrucciones pueden provocar una descarga eléctrica, un incendio y/o lesiones graves.

**Guarde todas las indicaciones de seguridad y las instrucciones para futuras consultas.**

El término de "herramienta eléctrica" empleado en las siguientes indicaciones de seguridad se refiere a herramientas eléctricas de conexión a la red (con cable de red) y a herramientas eléctricas accionadas por acumulador (sin cable de red).



### 1) Seguridad del puesto de trabajo

- a) **Mantenga su puesto de trabajo limpio y bien iluminado.** El desorden o la falta de iluminación en las áreas de trabajo pueden provocar accidentes.
- b) **No utilice la herramienta eléctrica en un entorno que albergue peligro de explosión, en el que se encuentren líquidos, gases o materiales en polvo combustibles.** Las herramientas eléctricas producen chispas que pueden encender los materiales en polvo o los vapores.
- c) **Mantenga alejados a los niños y otras personas mientras está utilizando la herramienta eléctrica.** En caso de distracción, puede perder el control sobre la máquina.

### 2) Seguridad eléctrica

- a) **El enchufe de la herramienta eléctrica debe ser compatible con la caja de enchufe. No es admisible modificar el enchufe en forma alguna. No emplear adaptadores de enchufe en combinación con**

**herramientas eléctricas dotadas de una toma de tierra.** Los enchufes sin modificar y las cajas de enchufe apropiadas reducen el riesgo de una descarga eléctrica.

- b) **Evite que su cuerpo toque superficies conectadas a tierra, como tubos, radiadores de calefacción, cocinas y refrigeradores.** El riesgo a quedar expuesto a una descarga eléctrica es mayor si su cuerpo tiene contacto con tierra.
- c) **No exponga las herramientas eléctricas a la lluvia o la humedad.** El peligro de recibir una descarga eléctrica aumenta si penetra agua en la herramienta eléctrica.
- d) **No utilice el cable de red para fines ajenos al mismo, como para transportar la herramienta eléctrica, colgarla o tirar de él para desenchufar la máquina de la red. Mantenga el cable de red alejado del calor, aceite, aristas afiladas o piezas móviles de la máquina.** Los cables dañados o enredados aumentan el riesgo de que se produzca una descarga eléctrica.

- e) **Al trabajar con la herramienta eléctrica a la intemperie, utilice solamente cables de prolongación que sean apropiados también para usarlos en el exterior.** La utilización de un cable de prolongación apropiado para usarlo en el exterior reduce el riesgo de que se produzca una descarga eléctrica.
- f) **Si fuese inevitable utilizar la herramienta eléctrica en un entorno húmedo, deberá emplear un interruptor de corriente de defecto.** La aplicación de un interruptor de corriente de defecto reduce el riesgo de que se produzca una descarga eléctrica.

### 3) Seguridad de personas

- a) **Esté atento a lo que hace y emplee la herramienta eléctrica con prudencia. No utilice ninguna herramienta eléctrica si estuviese cansado o si se encuentra bajo el efecto de drogas, alcohol o medicamentos.** Una simple distracción momentánea durante el uso de la herramienta eléctrica puede provocarle serias lesiones.
- b) **Utilice un equipo de protección personal y póngase siempre unas gafas protectoras.** El riesgo a lesionarse se reduce considerablemente si, dependiendo del tipo y la aplicación de la herramienta eléctrica empleada, se utiliza un equipo de protección adecuado, como una mascarilla antipolvo, zapatos de seguridad con suela antideslizante, casco, o protectores para los oídos.

- c) **Evite una puesta en marcha fortuita. Asegurarse de que la herramienta eléctrica esté desconectada antes de conectarla a la toma de corriente y/o al acumulador, al recogerla o al transportarla.** Si al transportar la herramienta eléctrica lleva el dedo puesto en el interruptor, o si enchufa la máquina en la toma de corriente con la herramienta eléctrica conectada, ello puede provocar accidentes.
- d) **Retire las herramientas de ajuste o llaves fijas antes de conectar la herramienta eléctrica.** Una herramienta de ajuste o llave fija colocada en una pieza en rotación de la máquina puede producir lesiones.
- e) **Evite adoptar posturas arriesgadas. Adopte una postura segura y mantenga el equilibrio en todo momento.** Ello le permitirá controlar mejor la herramienta eléctrica en caso de presentarse situaciones inesperadas.
- f) **Lleve puesta una ropa de trabajo apropiada. No se ponga ropa holgada ni artículos de joyería. Mantenga el pelo, la ropa y los guantes alejados de piezas que estén en movimiento.** La ropa holgada, los artículos de joyería y el pelo largo pueden ser enganchados por las piezas en movimiento.
- g) **Siempre que sea posible, -utilizar equipos de aspiración o recogida de polvo, asegúrese que éstos estén montados y que sean utilizados correctamente.** El empleo de estos equipos de aspiración reduce los riesgos derivados del polvo.

#### 4) Uso y trato cuidadoso de herramientas eléctricas

- a) **No sobrecargue la herramienta eléctrica. Use la herramienta eléctrica prevista para el trabajo a realizar.** Con la herramienta adecuada podrá trabajar mejor y más seguro dentro del margen de potencia indicado.
- b) **No utilice herramientas eléctricas cuyo interruptor esté defectuoso.** Las herramientas eléctricas que ya no se puedan conectar o desconectar son peligrosas y deben repararse.
- c) **Quite el enchufe de la red y/o desmonte el acumulador antes de realizar ajustes en la herramienta eléctrica, cambiar de accesorio o al guardar la herramienta eléctrica.** Esta medida preventiva reduce el riesgo de que arranque accidentalmente la herramienta eléctrica.
- d) **Guarde fuera del alcance de los niños las herramientas eléctricas que no utilice. No permita la utilización de la herramienta eléctrica a aquellas personas que no estén familiarizadas con su uso o que no hayan leído estas instrucciones.** Las herramientas eléctricas utilizadas por personas inexpertas son peligrosas.
- e) **Cuide la herramienta eléctrica con esmero. Controle si funcionan correctamente y sin atascarse las piezas móviles de dicha herramienta, y si existen piezas rotas o tan deterioradas que pudieran afectar al funcionamiento**

de la herramienta eléctrica. Encargue la reparación de piezas defectuosas antes de volver a utilizar la herramienta eléctrica. Muchos de los accidentes se deben a herramientas eléctricas con un mantenimiento deficiente.

- f) **Mantenga las herramientas de corte afiladas y limpias.** Las herramientas con aristas de corte afiladas que están cuidadas correctamente se atascan menos y se manejan mejor.
- g) **Utilice la herramienta eléctrica, los accesorios, las herramientas de trabajo, etc. con arreglo a estas instrucciones. Al hacerlo, tenga en cuenta las condiciones de trabajo y la actividad a realizar.** El uso de herramientas eléctricas para trabajos diferentes de aquellos para los que han sido concebidas puede originar situaciones peligrosas.

#### 5) Servicio

- a) **Encargue la reparación de su herramienta eléctrica a un profesional cualificado, empleando exclusivamente piezas de repuesto originales.** Solamente de este modo se mantendrá la seguridad de la herramienta eléctrica.

#### Indicaciones de seguridad para cortasetos

- **Mantenga apartadas de la herramienta de corte todas las partes del cuerpo. No intente quitar el material cortado o sujetar el material a cortar estando las cuchillas en funcionamiento. Quite**

**el material trabado en las cuchillas sólo estando desconectada la máquina.** Una simple distracción momentánea durante el uso de del cortasetos puede provocar lesiones graves.

- **Lleve el cortasetos por la empuñadura estando paradas las cuchillas. Al transportar o guardar el cortasetos, poner siempre el protector de las cuchillas.** El manejo esmerado de la máquina impide el riesgo de lesiones originadas por las cuchillas.
- **Sujete la herramienta eléctrica por las superficies de agarre aisladas, dado que las cuchillas pueden entrar en contacto con cables eléctricos escondidos o con el propio cable de la red.** El contacto de las cuchillas con un cable conductor de corriente puede someter a tensión piezas metálicas de la máquina y provocar una descarga eléctrica.
- **Mantenga el cable apartado de la zona de corte.** Durante el proceso de trabajo, el cable puede estar encubierto en la maleza, pudiéndose seccionar el mismo sin darse cuenta.

## Innehållsförteckning

Om denna bruksanvisning	87
Säkerhetsanvisningar och arbetsteknik	87
Användning	92
El-anslutning av maskinen	93
Påslagning av maskinen	94
Stäng av maskinen	95
Vridbara handtag	95
Förvaring av maskinen	96
Slipning av kniven	96
Skötsel och underhåll	97
Minimera slitage och undvik skador	98
Viktiga komponenter	99
Tekniska data	100
Reparationsanvisningar	102
Avfallshantering	102
EU-försäkran om överensstämmelse	102
Allmänna säkerhetsanvisningar för elverktyg	103

Hej!

Tack för att du valt en kvalitetsprodukt från STIHL.

Den här produkten har tillverkats med moderna metoder och under omfattande kvalitetskontroller. Vi vill göra allt vi kan för att du ska vara nöjd med den här produkten och kunna använda den utan problem.

Om du har frågor om produkten ber vi dig kontakta din återförsäljare eller vår försäljningsavdelning.

Hälsningar



Dr Nikolas Stihl

# STIHL

Denna skötselansvisning är upphovsrättsskyddad. Alla rättigheter förbehålls, i synnerhet rätten till duplicering, översättning och bearbetning med elektroniska system.

## Om denna bruksanvisning

### Symboler

Alla symboler, som finns på maskinen är förklarade i denna skötselansvisning.

### Markering av textavsnitt



#### ! VARNING

Varning för olycksrisk och skaderisk för personer samt varning för allvarliga materiella skador.



#### ! OBS!

Varning för skador på maskinen eller enstaka komponenter.

### Teknisk vidareutveckling

STIHL arbetar ständigt med vidareutveckling av samtliga maskiner; vi måste därför förbehålla oss rätten till ändringar av leveransomfattningen när det gäller form, teknik och utrustning.

Det innebär att inga anspråk kan ställas utifrån information och bilder i den här bruksanvisningen.

## Säkerhetsanvisningar och arbetsteknik



Särskilda säkerhetsåtgärder krävs vid arbete med denna maskin, eftersom den arbetar med vassa verktyg och är eldriven.



Läs hela bruksanvisningen före första användningstillfället och förvara den säkert för senare bruk. Att inte följa bruksanvisningen kan innebära livsfara.

Följ nationella säkerhetsföreskrifter, t.ex. från Arbetsmiljöverket.

Om du använder maskinen för första gången, ska du låta försäljaren eller en annan sakkunnig person förklara hur maskinen ska hanteras på ett säkert sätt eller gå en kurs.

Minderåriga får inte arbeta med maskinen – undantag är de som fyllt 16 år och utbildas under uppsikt.

Håll barn, djur och åskådare borta.

När maskinen inte används ska den förvaras så att ingen kan skadas. Se till att ingen obehörig kan använda maskinen.

Användaren är ansvarig för olycksfall eller faror som kan drabba andra personer eller deras egendom.

Maskinen får endast lämnas vidare eller lånas ut till personer som känner till modellen och dess användning – lämna alltid med bruksanvisningen.

Personer som på grund av sin fysiska, sensoriska eller mentala förmåga inte kan hantera maskinen på ett säkert sätt får endast arbeta med maskinen under uppsikt av eller enligt anvisningar från en ansvarig person.

Användning av bullrande maskiner är förbjuden enligt lag under delar av dygnet i vissa länder och regioner.

Den som arbetar med maskinen måste vara utvilad, frisk och i god kondition.

Den som inte får anstränga sig av hälsoskäl ska rådfråga sin läkare före arbete med maskinen.

Arbeta aldrig med maskinen efter intag av alkohol, läkemedel eller droger som påverkar reaktionsförmågan.

Använd endast maskinen för att klippa häckar, buskar, snår, sly och liknande.

Det är inte tillåtet att använda maskinen för andra ändamål. Det kan leda till olyckor eller skador på maskinen.

Dra ut stickkontakten ur vägguttaget före alla arbeten på maskinen – **olycksrisk!**

Dra aldrig ut stickkontakten ur uttaget genom att dra i anslutningskabeln, utan håll alltid i stickkontakten.

Förlängningssladdar som inte är anpassade kan vara farliga.

Den minsta diametern på de enskilda ledningarna måste observeras vid förlängningssladdar (se "Anslutning av elektrisk maskin").

Förlängningssladdens kontakt och koppling ska vara vattentäta eller placeras så att de inte kommer i kontakt med vatten.

Använd bara sådana knivar eller tillbehör som har godkänts av STIHL för denna maskin eller tekniskt likvärdiga delar. Vid frågor, kontakta en auktoriserad återförsäljare. Använd bara verktyg eller tillbehör av hög kvalitet. Annars finns risk för olyckor och skador på maskinen.

Vi rekommenderar att du använder STIHL originalverktyg och tillbehör. Deras egenskaper är optimalt anpassade till produkten och användarens behov.

Gör inga ändringar på maskinen – dessa kan äventyra säkerheten. STIHL ansvarar inte för några person- eller materialskador som uppkommer vid otillåten användning av tillsatsverktyg.

Rengör aldrig maskinen med högtryckstvätt. Den hårda vattenstrålen kan skada maskinens delar.

Spola inte av maskinen med vatten.

### Kläder och utrustning

Bär alltid föreskriven klädsel och utrustning.



Klädseln ska vara lämplig och får inte hindra arbetet. Bär åtsittande klädsel – gärna overall, inte arbetsrock.

Bär inte klädsel som kan fastna i grenar, buskar eller maskinens rörliga delar. Bär inte heller halsduk, slips eller smycken. Bind upp och skydda långt hår (med sjal, mössa, hjälm etc.).



Använd stadiga skor med halksäker sula.

### Skyddsglasögon, hörselskydd



**! VARNING**



För att minska risken för ögonskador, bär tätt åtsittande skyddsglasögon enligt standarden SS-EN 166. Se till att skyddsglasögonen sitter ordentligt.

Använd "personligt" bullerskydd – t.ex. hörselkåpor.



Använd robusta arbetshandskar av slitstarkt material (t.ex. läder).

STIHL erbjuder ett omfattande utbud av personlig skyddsutrustning.

### Transport av maskinen

Stäng alltid av maskinen och dra ut stickkontakten. Sätt på knivskyddet, även vid korta transportsträckor.

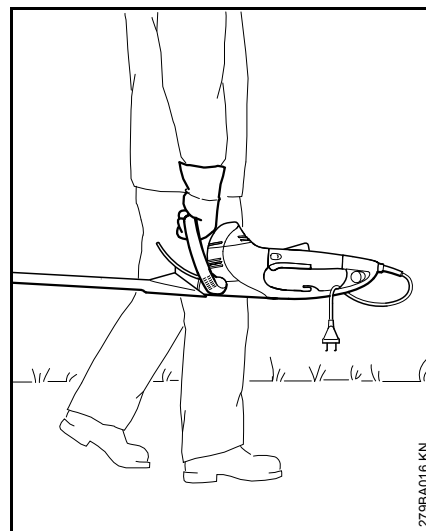

2798AD16 KN

Bär maskinen i handtaget – knivarna bakåt.

Se till att maskinen inte kan välta eller skadas vid transport i fordon.

### Före arbetet

Kontrollera att maskinen är driftsäker – observera motsvarande kapitel i bruksanvisningen:

- Maskinens spänning och frekvens (se typlåten) måste stämma med elnätets spänning och frekvens.
- Kontrollera att anslutningskabel, stickkontakt och förlängningsladd inte är skadade. Kablar, kopplingar och kontakter som är trasiga samt anslutningskablar som inte motsvarar föreskrifterna får inte användas.

- Förlängningssladdarnas stickkontakter ska vara stänkskyddade.
- Dra och märk upp anslutningskabeln så att den inte kan skadas eller skadar någon person – undvik snubbelrisk.
- Strömbrytarspär, kopplingspak, kopplingsbygel och extrakoppling ska vara lättrorliga – strömbrytarspär, kopplingspak, kopplingsbygel och extrakoppling ska gå tillbaka till sin ursprungsposition då de släpps.
- Knivarna ska vara i felfritt skick (rena, lättrorliga och ej deformerade), sitta fast, vara korrekt monterade, välslipade och sprejade med STIHL lösningsmedel för kåda (smörjmedel).
- Kontrollera att skärskyddet inte är skadat (om sådant finns).
- Utför inga ändringar på manöver- och säkerhetsanordningarna.
- För att maskinen ska kunna manövreras säkert är det viktigt att handtagen är rena, torra och fria från olja och smuts.

Maskinen får endast användas i driftssäkert skick – **olycksrisk!**

Minska risken för elektrisk stöt på följande sätt:

- Anslut endast maskinen elektriskt till ett uttag som installerats enligt föreskrifterna.
- Den förlängningssladd som används ska motsvara föreskrifterna för den aktuella användningen.
- Isoleringen av anslutningskabel, förlängningssladd, stickkontakt och koppling ska vara i felfritt skick.

### Hantering och styrning av maskinen

Håll alltid fast maskinen med båda händerna på handtagen. Håll stadigt om handtagen med tummarna.

### För högerhänta

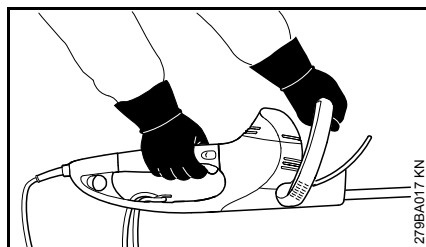

Håll manöverhandtaget med höger hand och bygelhandtaget med vänster hand.

### För vänsterhänta

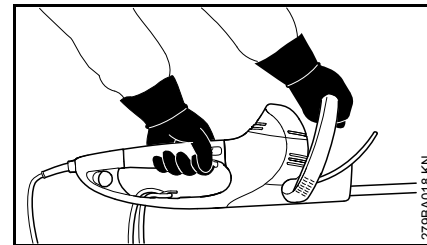

Håll manöverhandtaget med vänster hand och bygelhandtaget med höger hand.

Stå stadigt och för maskinen så att knivarna alltid är vända från kroppen.

### Under arbetets gång

Vid överhängande fara resp. i nödsituationer, stäng genast av maskinen – släpp kopplingspaken eller kopplingsbygeln resp. kopplingspaken eller extrakopplingen.

Försäkra dig om att inga fler personer befinner sig i arbetsområdet.

Håll kniven under uppsikt – beskär inga delar av häcken som du inte kan se in i.

Var mycket försiktig när du klipper höga häckar, eftersom det kan stå någon på andra sidan – titta efter före.



Arbeta inte med maskinen vid regn, våta eller i väldigt fuktiga miljöer – motorn är inte vattenskyddad – **risk för elektrisk stöt och kortslutning!**

Låt inte maskinen stå ute i regn.

Maskinen är utrustad med ett system som snabbstoppar knivarna, som stannar omedelbart då kopplingsspak eller kopplingsbygel respektive kopplingsspak eller extrakoppling släpps.

Kontrollera denna funktion med jämna mellanrum. Använd inte maskinen om knivarna roterar efter stopp – **skaderisk!** Uppsök en återförsäljare.

Var försiktig vid halka, väta, snö, i sluttningar, på ojämnt underlag etc. – **halkrisk!**

Undanröj nedfallna kvistar, sly och trädgårdsavfall.

Se upp för hinder som stubbar, rötter osv. – **snubbelrisk!**

#### Vid arbeten på hög höjd:

- Använd alltid liftkorg.
- Arbeta aldrig stående på en stege eller i ett träd.
- Arbeta alltid på stadigt underlag.

Det krävs ökad försiktighet och uppmärksamhet när hörselskydden är på, eftersom det då är svårare att upptäcka fara som signaleras genom ljud (skrik, ljudsignaler o.s.v.).

Ta arbetspauser i god tid för att undvika trötthet och utmattning – **olycksrisk!**

Arbeta lugnt och genomtänkt – endast vid goda ljus- och siktförhållanden. Utsätt inte andra för fara – se dig omkring under arbetet.

Kuggväxeln blir varm under drift. Rör inte kuggväxelkåpan – **risk för brännskador!**

Om maskinen har belastats på felaktigt sätt (t.ex. utsatts för våld genom slag eller fall) måste ovillkorligen driftsäkerheten kontrolleras innan den används igen – se även "Före arbetet". Kontrollera särskilt säkerhetsanordningarnas funktion. Använd aldrig maskiner som inte längre är driftsäkra. Kontakta i tveksamma fall en auktoriserad återförsäljare.

Kontrollera häcken och arbetsområdet så att inte knivarna skadas:

- Ta bort stenar, metalldelar och hårda föremål.
- Se till att inte sand eller stenar kommer in mellan knivarna, t.ex. vid arbete nära marken.
- Vid häckar med ståltråd – se till att inte röra tråden med kniven.

Undvik kontakt med strömförande ledningar – klipp aldrig av elektriska ledningar – **risk för elektriska stötar!**



Rör inte vid kniven när motorn är i gång. Om knivarna blockeras av ett föremål, stäng genast av motorn och dra ut stickkontakten – ta först därefter bort föremålet – **skaderisk!**

Vid mycket dammiga eller kraftigt förorenade häckar ska knivarna sprejas med STIHL lösningsmedel för kåda vid behov. Detta leder till minskad friktion mellan knivarna samt lägre påverkan av frätande växtsafter och färre smutspartiklar.

Damm som virvlar upp under arbetet kan vara hälsofarligt. Bär andningsskydd vid dammbildning.



Dra omedelbart ut stickkontakten vid skador på anslutningskabeln – **livsfara på grund av elektrisk stöt!**

Dra aldrig ut stickkontakten ur uttaget genom att dra i anslutningskabeln, utan håll alltid i stickkontakten.

Skada inte anslutningskabeln genom att köra över den, trycka ihop den, dra i den o.s.v.

Dra anslutningskabeln och förlängningsladdan på lämpligt sätt:

- Låt inte kablarna skava mot kanter, spetsiga eller vassa föremål.
- Kläm inte kablarna i dörrspringor eller fönsteröppningar.
- Om kablarna är hoptrasslade – dra ut stickkontakten och red ut kablarna.
- Undvik all kontakt med skärverktyget.
- Linda alltid av kabeln helt från kabelvindan för att undvika brandfara genom överhettning.

Innan maskinen lämnas – stäng av motorn och dra ut stickkontakten.

Kontrollera knivarna regelbundet med korta intervaller och omedelbart om du märker någon förändring:

- Stäng av maskinen, vänta tills knivarna har stannat och dra ut stickkontakten.
- Kontrollera skick och korrekt montering, titta efter sprickor.
- Observera filningsnivån.



Stäng av maskinen och dra ut stickkontakten vid byte av kniv. Om motorn oavsiktligt startar finns – **skaderisk!**

Håll alltid motorn fri från buskar, flis, blad och överflödigt smörjmedel – **brandfara!**

### Efter arbetet

Rengör maskinen från smuts och damm – använd inte fettlösande medel.

Spreja kniven med STIHL lösningsmedel för kåda – starta därefter motorn kort så att sprejen fördelas jämnt.

### Vibrationer

Långa arbetspass med maskinen kan leda till vibrationsbetingade cirkulationsstörningar i händerna ("vita fingrar").

En allmänt giltig längd för arbetspass kan inte fastställas eftersom den påverkas av många olika faktorer.

Användningstiden kan förlängas genom:

- skydd för händerna (varma handskar)
- raster

Användningsperioden förkortas genom:

- individuella anlag som t.ex. dålig blodcirkulation (känns igen genom: fingrar som ofta blir kalla, stickningar)
- låga utomhustemperaturer
- greppets styrka (ett kraftigt grepp kan hämma blodcirkulationen)

Vid ofta förekommande långa arbetspass med maskinen och vid ofta förekommande tecken på nedsatt blodcirkulation (t.ex. stickningar i fingrarna) rekommenderas en medicinsk undersökning.

### Reparation och underhåll

Koppla alltid från maskinen och dra ut stickkontakten före alla arbeten på densamma. Oavsiktlig start av motorn – **skaderisk!**

Utför regelbundet underhåll på maskinen. Genomför endast underhållsarbeten och reparationer som beskrivs i skötselanvisningen. Allt annat arbete ska utföras av en fackhandlare.

STIHL rekommenderar att man endast låter auktoriserade STIHL-återförsäljare genomföra underhåll och reparationer. STIHL fackhandlare erbjuds regelbunden utbildning och har teknisk information till sitt förfogande.

Använd endast reservdelar av hög kvalitet. Annars finns risk för olyckor och skador på maskinen. Vid frågor, kontakta en fackhandlare.

Vi rekommenderar att du använder STIHL originalreservdelar. Deras egenskaper är optimalt anpassade till maskinen och användarens krav.

Gör inga förändringar på maskinen – säkerheten kan äventyras – **olycksrisk!**

Kontrollera sladden och stickkontakten regelbundet avseende korrekt isolering och åldring (sprödhet).

Elkomponenter, t. ex. anslutningskabeln får endast repareras resp. bytas av behörig elektriker.

Rengör plastdelar med en trasa. Aggressiva rengöringsmedel kan skada plasten.

Spola ej av apparaten med vatten.

Kontrollera att fastsättningskruvarna på skyddsanordningar och skärverktyg sitter fast ordentligt och spänn dem vid behov.

Rengör kylflötsintagen på motorhuset vid behov.

Förvara apparaten på ett säkert ställe i en torr lokal.

## Användning

### Klippsåsong

Beakta gällande föreskrifter vid klippning av häckar.

Klipp inte på söndagar och helgdagar.

### Förberedelser

Tjocka grenar sågas först med stamkvistare eller motorsåg.

### Skärordning

Klipp först båda sidorna av häcken och sedan toppen.

Om det behövs en kraftig tillbakaklippning - klipp stegvis i flera arbetsmoment.

### Vridbart handtag

För att optimera arbetsställningen är häcksaxen utrustad med ett vridbart handtag, se "Vridbara handtag".

### Avfallshantering

Kasta inte avklippt material bland hushållsavfallet - materialet kan komposteras.

## Arbetsteknik

### Lodrät klippning

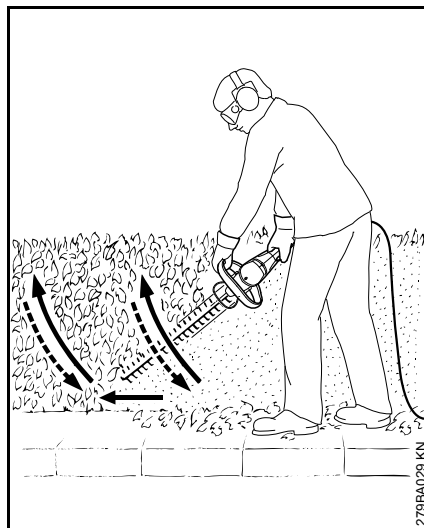

Häcksaxen förs nedifrån och upp i en båge - sänk den och flytta dig - börja om nedifrån och upp i en båge.

Eftersom det är ansträngande att arbeta i denna position ska man bara arbeta på detta sätt en kort stund.

### Vågrät klippning

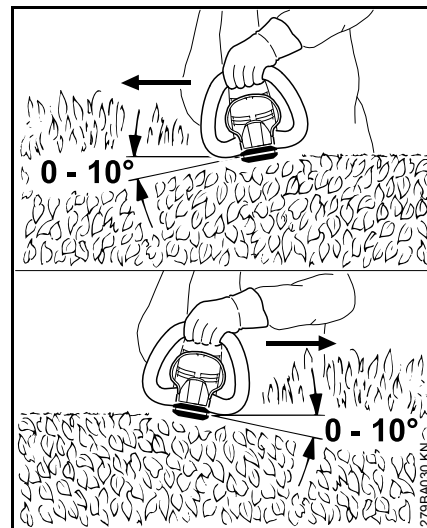

Sätt an kniven i vinkeln 0° till 10° - men för den vågrätt, använd båda knivsidorna.

För häcksaxen i bågform mot häckkanten så att de avklippta kvistarna faller ned på marken.



Arbeta i flera omgångar vid breda häckar - en hand på kopplingsbygeln - en hand på manöverhandtaget.

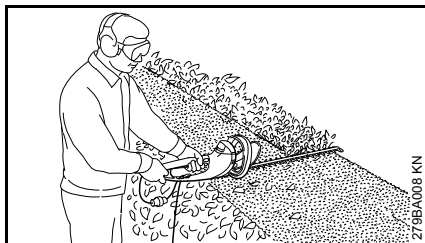

För att förlänga räckvidden - en hand på manöverhandtaget - en hand på extrakopplingen vid slutet på manöverhandtaget.

## El-anslutning av maskinen

Maskinens spänning och frekvens (se typplåten) måste stämma med elnätets spänning och frekvens.

Nätanslutningens miniminivå måste stämma med angivelserna i tekniska data – se "Tekniska data".

Maskinen ska anslutas via en jordfelsbrytare som bryter strömförsörjningen då differensströmmen mot jord överskrider 30 mA.

Nätanslutningen ska följa IEC 60364 samt nationella föreskrifter.

### Förlängningskabel

Förlängningskabeln ska ha minst samma egenskaper som anslutningskabeln på maskinen. Observera märkningen om kabeltyp (typbeteckning) på anslutningskabeln.

Ledaren i kabeln ska ha minst den angivna diametern beroende på nätspänningen och kabellängden.

Kabellängd	Minsta ledardiameter
------------	----------------------

#### 220 V – 240 V:

upp till 20 m	1,5 mm <sup>2</sup>
20 m till 50 m	2,5 mm <sup>2</sup>

#### 100 V – 127 V:

upp till 10 m	AWG 14/2,0 mm <sup>2</sup>
10 m till 30 m	AWG 12/3,5 mm <sup>2</sup>

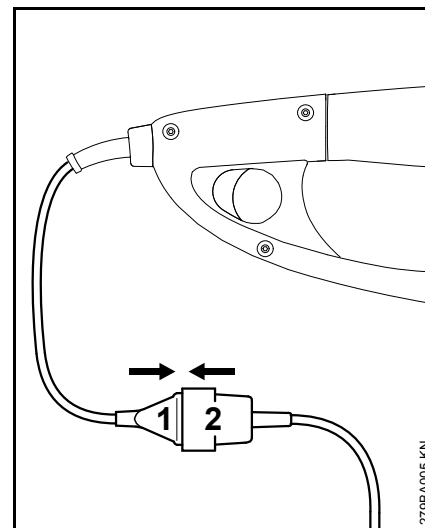

- Sätt i stickkontakten (1) i förlängningssladdens koppling (2).

### Dragavlastning

Dragavlastningen skyddar anslutningskabeln mot skador.

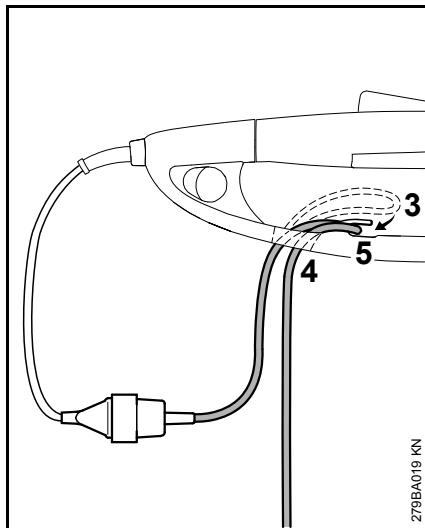

- Gör en ögla (3) med förlängningssladden.
- För ögla (3) genom öppningen (4).
- För ögla (3) över hakarna (5) och dra åt.
- Sätt in förlängningsladdens stickkontakt i ett korrekt installerat eluttag.

## Påslagning av maskinen

- Ställ dig stadigt och säkert
- Stå rak - håll maskinen löst
- Skärverktyget får varken vidröra marken eller några andra föremål
- Håll maskinen med båda händerna - ena handen på manöverhandtaget och den andra på bygelhandtaget

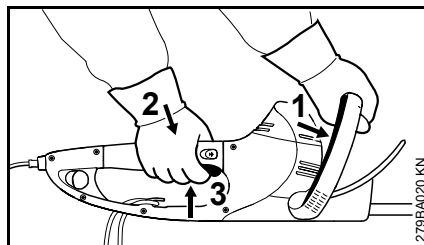

- Tryck kopplingsbygel (1) mot bygelhandtaget och håll kvar
- Tryck in spärren för kopplingsspaken (2) efter kopplingsspaken (3) och håll kvar

Maskinen har en tvåhandskoppling dvs. maskinen kan endast startas då både kopplingsbygel (1) och kopplingsspak (3) är aktiverade.

## Förlängning av räckvidden

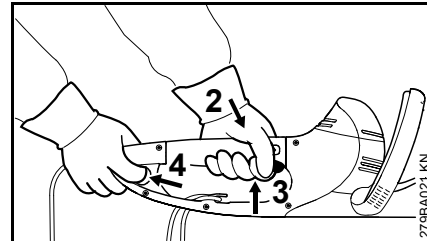

- Fatta maskinen med båda händerna - en hand på manöverhandtaget - den andra handen på extrakopplingen i slutet av manöverhandtaget
- Tryck in och håll (4) extrakopplingen
- Tryck in spärren för kopplingsspaken (2) efter kopplingsspaken (3) och håll kvar

Maskinen har en tvåhandskoppling dvs. maskinen kan endast startas då både extrakoppling (4) och kopplingsspak (3) är aktiverade.

## Stäng av maskinen

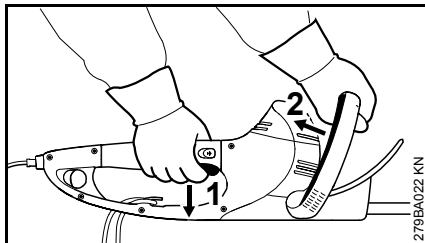

- Släpp kopplingsspaken (1) och kopplingsbygeln (2)

Vid drift med förlängd räckvidd:

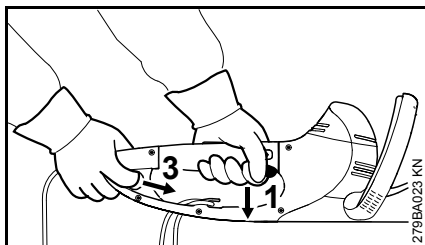

- Släpp kopplingsspaken (1) och extrakopplingen (3)

## HSE 61, 71

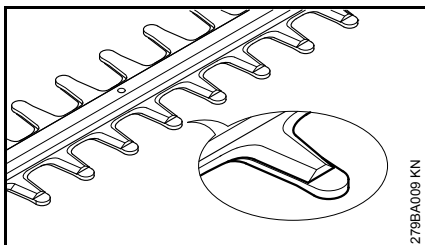

När maskinen är avstängd täcks kniven av fingrarna.

## HSE 81

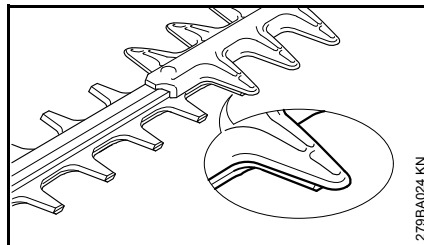

När maskinen är avstängd täcks kniven delvis av skärskyddet.

### Ytterligare anvisningar

- Vid längre pauser - dra ut stickkontakten
- När maskinen inte längre används ska den förvaras så att ingen kan skadas
- Se till att ingen obehörig kan använda maskinen

## Vridbara handtag

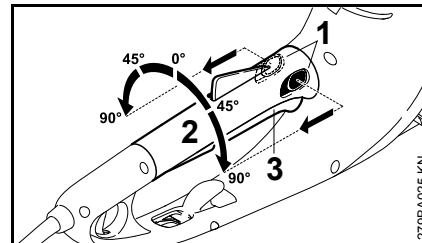

- För de båda spakarna (1) till handtagsinställningen i pilarnas riktning och håll kvar
- Vrid handtaget (2) till önskad position
- Släpp handtagsinställningens båda spakar (1) och låt handtaget haka i

Om kopplingsspaken (3) är aktiverad kan handtaget (2) inte vridas.

## Förvaring av maskinen

Vid driftsuppehåll på mer än ca 3 månader

- Rengör knivarna, kontrollera deras skick och spreja med STIHL lösningsmedel för kåda.
- Sätt på knivskyddet.
- Rengör maskinen noggrant, särskilt kylflötspringorna.
- Förvara maskinen på ett torrt och säkert ställe, knivskyddet kan monteras mot väggen. Se till att den inte användas av obehöriga (t. ex. barn).

## Slipning av kniven

Om skäreffekten sjunker, knivarna skär dåligt eller grenar ofta fastnar: Slipa knivarna.

Slipningen ska skötas av en återförsäljare och genomföras med slipmaskin. Vi rekommenderar auktoriserade STIHL-återförsäljare.

I annat fall ska en planslipfil användas. För slipfilen till knivplanet i den vinkel som föreskrivs (se kapitlet "Tekniska data").

- Slipa endast eggen - fila varken knivens slöa överskjutande delar eller skärskyddet (se "Viktiga komponenter")
- Fila alltid mot eggen
- Filen får endast arbeta i framåtrörelsen - lyft vid återrörelsen
- Ta bort grader på kniven med en brynsten
- Slipa endast bort lite material
- Avlägsna fil- och slipdamm efter slipningen och spreja kniven med STIHL lösningsmedel



Arbeta inte med trubbiga eller skadade knivar - det medför stora påfrestningar på maskinen och ger sämre skärresultat.

## Skötsel och underhåll

Uppgifterna gäller normala driftförhållanden. Vid svåra driftförhållanden (kraftig damm- veckling etc.) och längre dagliga arbetspass ska underhållsintervallen göras kortare.		före arbetets början	efter arbetets slut och dagligen	varje vecka	varje månad	en gång om året	vid fel	vid skada	vid behov
Hela maskinen	avsyning	X							
	rengöring		X						
Tvåhandskoppling	Kontrollera funktionen – då kopplingspak eller kopplingsbygel respektive kopplingspak eller extrakoppling släpps måste kniven stanna mycket snabbt	X							
Kylluftsspringa	avsyning		X						
	rengöring								X
Knivar	avsyning	X							
	rengöring <sup>2)</sup>		X						
	slipning <sup>1)2)</sup>								X
	byte hos auktoriserad återförsäljare <sup>1)</sup>							X	
Växellåda och vevstake	kontrolleras av auktoriserad återförsäljare var 50:e driftimme <sup>1)</sup>								
	smörjs med STIHL växellådsfett av auktoriserad återförsäljare <sup>1)</sup>								X
Kolborstar	kontrolleras av auktoriserad återförsäljare var 100:e driftimme <sup>1)</sup>								
	byte hos auktoriserad återförsäljare <sup>1)</sup>								X
Åtkomliga skruvar och muttrar	dra åt								X
Säkerhetsdekal	byt							X	
<sup>1)</sup> vi rekommenderar auktoriserade STIHL-återförsäljare <sup>2)</sup> sprejas sedan med STIHL lösningsmedel för kåda									

## Minimera slitage och undvik skador

Om du följer anvisningarna i denna skötselanvisning undviker du onödigt slitage och skador på maskinen.

Användning, skötsel och förvaring av maskinen måste ske så noggrant som det står i denna skötselanvisning.

Alla skador som orsakas av att anvisningarna för säkerhet, användning och skötsel inte har följts får användaren själv stå för. Detta gäller i synnerhet:

- ändringar på produkten som inte godkänts av STIHL,
- användning av verktyg eller tillbehör som inte är godkända eller lämpliga för maskinen eller är av sämre kvalitet,
- användning av maskinen för ändamål som den inte är avsedd för,
- användning av maskinen vid idrotts- eller tävlingsevenemang,
- följdskador orsakade av en fortsatt användning av maskinen med defekta komponenter.

### Underhållsarbeten

Alla åtgärder som beskrivs i kapitlet "Skötsel och underhåll" måste utföras regelbundet. Om användaren inte kan utföra dessa arbeten själv skall en fackhandlare anlitas för dem.

Vi rekommenderar att man endast låter auktoriserade STIHL återförsäljare genomföra underhållsarbeten och reparationer. STIHL-återförsäljare har

möjlighet att regelbundet delta i utbildningar och har tillgång till tekniska informationer.

Om dessa arbeten försummas kan skador uppstå på maskinen som användaren själv får ansvara för. Dit räknas bland annat:

- Skador på elmotorn till följd av att underhåll inte utförts i rätt tid eller i rätt omfattning (t.ex. ofullständig rengöring av kylluftkanalerna)
- Skador på grund av felaktig elanslutning (spänning, ej tillräcklig dimension på elanslutningen)
- korrosions- och andra följdskador orsakade av olämplig förvaring,
- skador på maskinen som en följd av att reservdelar av sämre kvalitet har använts.

### Förslitningsdelar

Olika delar av maskinen utsätts för normalt slitage även om de används på rätt sätt och måste bytas i tid beroende på hur och hur länge de använts. Hit hör bl. a.:

- Kniv



## Viktiga komponenter

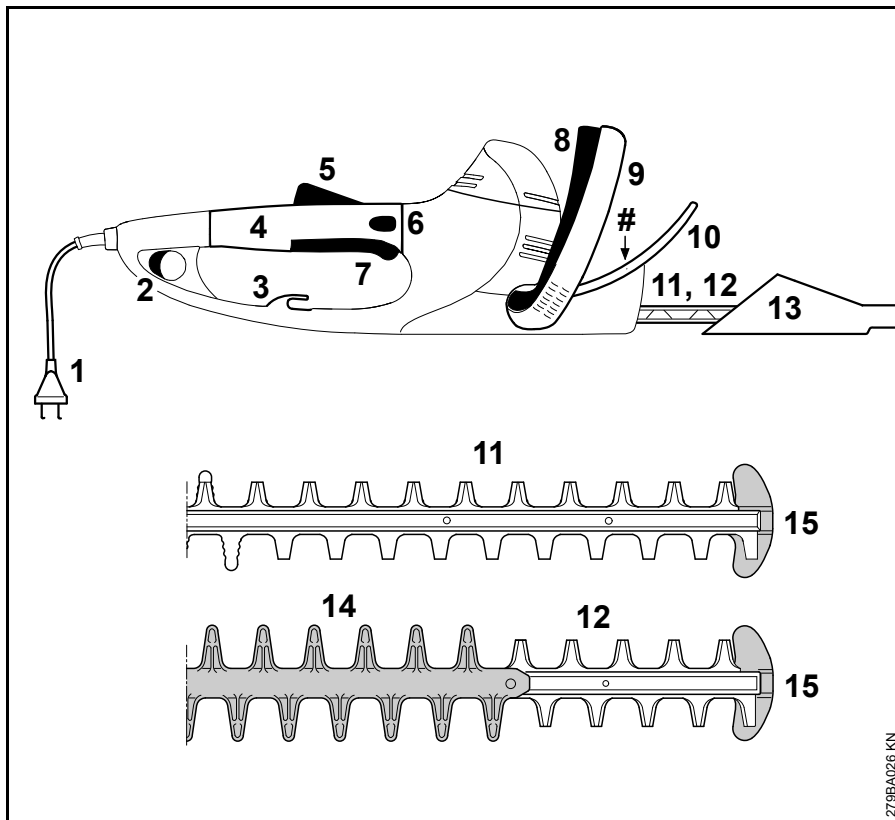

- 1 Anslutningskabel
- 2 Extrakoppling
- 3 Dragavlastning
- 4 Manöverhandtag med vridbart handtag
- 5 Kopplingsspakens spärr
- 6 Grepplås
- 7 Strömbrytare
- 8 Manöverbygel
- 9 Handtag
- 10 Handskydd
- 11 Kniv HSE 61, 71 (se "Tekniska data")
- 12 Kniv HSE 81 (se "Tekniska data")
- 13 Knivskydd
- 14 Skärskydd (endast HSE 81)
- 15 Toppskydd
- # Maskinnummer

279BA026 KN

## Tekniska data

### Motor

#### HSE 61

Märkspänning:	230 - 240 V
Märkströmstyrka:	2,1 A
Frekvens:	50 Hz
Effektförbrukning:	500 W
Säkring:	min. 10 A
Skyddsklass:	II, 

#### HSE 71

Märkspänning:	230 - 240 V
Märkströmstyrka:	2,6 A
Frekvens:	50 Hz
Effektförbrukning:	600 W
Säkring:	min. 10 A
Skyddsklass:	II, 

#### HSE 81

Märkspänning:	230 - 240 V
Märkströmstyrka:	2,8 A
Frekvens:	50 Hz
Effektförbrukning:	650 W
Säkring:	min. 10 A
Skyddsklass:	II, 

### Knivar

#### HSE 61

Filningsvinkel till knivplanet:	34°
Tandavstånd:	29 mm
Antal slag:	3 200 v/min
Knivlängd:	500 mm, 600 mm

#### HSE 71

Filningsvinkel till knivplanet:	28°
Tandavstånd:	36 mm
Antal slag:	2600 v/min
Knivlängd:	600 mm, 700 mm

#### HSE 81

Filningsvinkel till knivplanet:	45°
Tandavstånd:	36 mm
Antal slag:	2600 v/min
Knivlängd:	500 mm, 600 mm, 700 mm

### Vikt

#### HSE 61

Skärlängd 500 mm:	3,9 kg
Skärlängd 500 mm <sup>1)</sup> :	4,6 kg
Skärlängd 600 mm:	4,1 kg

#### HSE 71

Skärlängd 600 mm:	4,1 kg
-------------------	--------

Skärlängd 600 mm <sup>1)</sup> :	4,8 kg
Skärlängd 700 mm:	4,2 kg
Skärlängd 700 mm <sup>1)</sup> :	4,9 kg

#### HSE 81

Skärlängd 500 mm:	4,1 kg
Skärlängd 600 mm:	4,2 kg
Skärlängd 700 mm:	4,4 kg
Skärlängd 700 mm <sup>1)</sup> :	5,0 kg

1) Utförande med 10 m anslutningskabel för Storbritannien

### Ljud- och vibrationsnivåer

Uppmätning av buller- och vibrationsvärden har gjorts med hänsyn till driftslägets nominella maxvarvtal.

Ytterligare uppgifter om överensstämmelse med arbetsgivardirektivet om vibrationer 2002/44/EG finns på [www.stihl.com/vib](http://www.stihl.com/vib)

### Ljudtrycksnivå L<sub>p</sub> enligt EN 60745-2-15

#### HSE 61

Skärlängd 500 mm:	85 dB(A)
Skärlängd 600 mm:	85 dB(A)

#### HSE 71

Skärlängd 600 mm:	88 dB(A)
Skärlängd 700 mm:	88 dB(A)

#### HSE 81

Skärlängd 500 mm:	88 dB(A)
Skärlängd 600 mm:	88 dB(A)
Skärlängd 700 mm:	88 dB(A)

**Ljudeffektnivå  $L_w$  enligt EN 60745-2-15****HSE 61**

Skärlängd 500 mm: 96 dB(A)

Skärlängd 600 mm: 96 dB(A)

**HSE 71**

Skärlängd 600 mm: 99 dB(A)

Skärlängd 700 mm: 99 dB(A)

**HSE 81**

Skärlängd 500 mm: 99 dB(A)

Skärlängd 600 mm: 99 dB(A)

Skärlängd 700 mm: 99 dB(A)

**Vibrationsvärde  $a_{hv}$  enligt EN 60745-2-15****HSE 61**

Skärlängd 500 mm:

Vänster handtag: 5,3 m/s<sup>2</sup>Höger handtag: 3,3 m/s<sup>2</sup>**HSE 61**

Skärlängd 600 mm:

Vänster handtag: 5,3 m/s<sup>2</sup>Höger handtag: 3,3 m/s<sup>2</sup>**HSE 71**

Skärlängd 600 mm:

Vänster handtag: 3,8 m/s<sup>2</sup>Höger handtag: 2,6 m/s<sup>2</sup>**HSE 71**

Skärlängd 700 mm:

Vänster handtag: 3,8 m/s<sup>2</sup>Höger handtag: 2,6 m/s<sup>2</sup>**HSE 81**

Skärlängd 500 mm:

Vänster handtag: 3,2 m/s<sup>2</sup>Höger handtag: 2,1 m/s<sup>2</sup>**HSE 81**

Skärlängd 600 mm:

Vänster handtag: 3,5 m/s<sup>2</sup>Höger handtag: 2,5 m/s<sup>2</sup>**HSE 81**

Skärlängd 700 mm:

Vänster handtag: 3,5 m/s<sup>2</sup>Höger handtag: 2,5 m/s<sup>2</sup>

För ljudtrycksnivå och ljudeffektnivån K är-Värde enligt direktiv 2006/42 / EG = 2,0 dB (A); för vibrationen är värdet K-Värde enligt 2006/42/EG = 2,0 m/s<sup>2</sup>.

De angivna vibrationsvärdena uppmäts enligt en standardiserad provningsmetod och kan tillämpas vid jämförelse av elapparater.

De faktiska vibrationsvärdena kan avvika från de angivna värdena beroende på typ av användning.

De angivna vibrationsvärdena kan användas vid en första uppskattning av vibrationsbelastningen.

Den faktiska vibrationsbelastningen måste uppskattas. Man kan då även ta hänsyn till tiden som elapparaten är avstängd samt tiden då den visserligen är igång men går utan belastning.

Följ åtgärder för minskning av vibrationsbelastningen för att skydda användaren, se avsnittet "Vibrationer" i kapitlet "Säkerhetsanvisningar och arbetsteknik".

**REACH**

REACH är en EU-förordning för registrering, bedömning och godkännande av kemikalier.

Se [www.stihl.com/reach](http://www.stihl.com/reach) för information om att uppfylla REACH förordningen (EG) Nr. 1907/2006

## Reparationsanvisningar

Användare av den här maskinen får endast utföra skötsel och underhållsarbete som beskrivs i den här skötselanvisningen. Mer avancerade reparationer får endast utföras av återförsäljare.

STIHL rekommenderar att endast auktoriserade STIHL-återförsäljare genomför underhåll och reparationer. Auktoriserade STIHL-återförsäljare har möjlighet att regelbundet delta i utbildningar samt att få tillgång till teknisk information.

Använd vid reparation endast reservdelar som är godkända av STIHL för denna maskin, eller tekniskt likvärdiga delar. Använd endast reservdelar av hög kvalitet. Annars finns det risk för olyckor eller skador på maskinen.

Vi rekommenderar att du använder STIHL originalreservdelar.

STIHL originalreservdelar känns igen på STIHL reservdelsnummer på logotypen **STIHL** och eventuellt på STIHL-märket  (på mindre detaljer finns ibland bara detta märke).

## Avfallshantering

Vid avfallshantering ska de lokala föreskrifterna för avfallshantering följas.

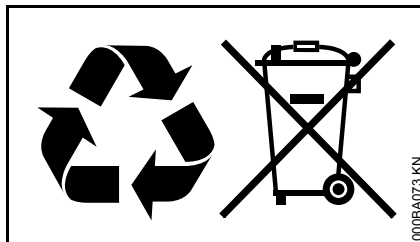

STIHL-produkter ska inte kastas i hushållssoporna. STIHL-produkt, batteri, tillbehör och förpackning ska återvinnas på ett miljövänligt sätt.

Du kan få aktuell information om avfallshantering hos din STIHL-återförsäljare.

## EU-försäkran om överensstämmelse

ANDREAS STIHL AG & Co. KG  
Badstr. 115  
D-71336 Waiblingen

Tyskland

Intygar under eget ansvar att

Maskintyp:	Elhäcksax
Fabrikat:	STIHL
Typ:	HSE 61 HSE 71 HSE 81
Serie-ID:	4812

motsvarar gällande bestämmelser i direktiven 2011/65/EU, 2006/42/EG, 2014/30/EU och 2000/14/EG och har utvecklats och tillverkats i överensstämmelse med de versioner av följande standarder som gällde vid produktionsdatumet:

SS-EN 55014-1, SS-EN 55014-2, SS-EN 60745-1, SS-EN 60745-2-15, SS-EN 61000-3-2, SS-EN 61000-3-3

Vid beräkning av den uppmätta och garanterade ljudeffektnivån har standarden ISO 11094 använts enligt direktiv 2000/14/EG, bilaga V.

### Uppmätt ljudeffektnivå

#### HSE 61

Skärlängd 500 mm:	96 dB(A)
Skärlängd 600 mm:	96 dB(A)

#### HSE 71

Skärlängd 600 mm:	99 dB(A)
Skärlängd 700 mm:	99 dB(A)

**HSE 81**

Skärlängd 500 mm: 99 dB(A)

Skärlängd 600 mm: 99 dB(A)

Skärlängd 700 mm: 99 dB(A)

**Garanterad ljudeffektnivå****HSE 61**

Skärlängd 500 mm: 98 dB(A)

Skärlängd 600 mm: 98 dB(A)

**HSE 71**

Skärlängd 600 mm: 101 dB(A)

Skärlängd 700 mm: 101 dB(A)

**HSE 81**

Skärlängd 500 mm: 101 dB(A)

Skärlängd 600 mm: 101 dB(A)

Skärlängd 700 mm: 101 dB(A)

Förvaring av teknisk dokumentation:

ANDREAS STIHL AG & Co. KG  
ProduktgodkännandeTillverkningsår, tillverkningsland samt  
serienummer står på maskinen.

Waiblingen, 2017-03-01

ANDREAS STIHL AG & Co. KG  
e.u.

Thomas Elsner

Chef för produkthantering och tjänster



## Allmänna säkerhetsanvisningar för elverktyg

I detta kapitel återges de allmänna säkerhetsanvisningar som formulerats i standarden SS-EN 60745 för handhållna motordrivna elverktyg. **STIHL är skyldiga att trycka upp dessa normtexter ordagrant.**

**Säkerhetsanvisningarna angivna under "2) Elektriska säkerhetsanvisningar" för att undvika elektriska stötar kan inte användas för batteridrivna STIHL-elverktyg.**

**! VARNING**

**Läs igenom alla säkerhetsanvisningar och instruktioner.** Att försumma innehållet i säkerhetsanvisningarna och instruktionerna kan orsaka elektriska stötar, brand och/eller svåra skador.

**Förvara alla säkerhetsanvisningar och instruktioner för framtida bruk.**

Begreppet "Elverktyg" i säkerhetsanvisningarna avser nätdrivna elverktyg (med nätsladd) och batteridrivna elverktyg (sladdlösa).

## 1) Arbetsplatssäkerhet

---

- a) **Håll arbetsplatsen ren och välbelyst.** Oordning på arbetsplatsen och dåligt belyst arbetsområde kan leda till olyckor.
- b) **Använd inte elverktyget i explosionsfarlig omgivning med brännbara vätskor, gaser eller damm.** Elverktygen alstrar gnistor som kan antända dammet eller gaserna.
- c) **Håll under arbetet med elverktyget barn och obehöriga personer på betryggande avstånd.** Om du störs av obehöriga personer kan du förlora kontrollen över elverktyget.

## 2) Elektrisk säkerhet

---

- a) **Elverktygets stickpropp måste passa till vägguttaget. Stickproppen får absolut inte förändras. Använd inte adapterkontakter tillsammans med skyddsjordade elverktyg.** Oförändrade stickkontakter och passande vägguttag reducerar risken för elstöt.
- b) **Undvik kroppskontakt med jordade ytor som t.ex. rör, värmeelement, spisar och kylskåp.** Det finns en större risk för elstöt om din kropp är jordad.
- c) **Skydda elverktyget mot regn och väta.** Tränger vatten in i ett elverktyg ökar risken för elstöt.

- d) **Missbruka inte nätsladden och använd den inte för att bära eller hänga upp elverktyget och inte heller för att dra stickproppen ur vägguttaget. Håll nätsladden på avstånd från värme, olja, vassa kanter och rörliga maskindelar.** Skadade eller tilltrasslade ledningar ökar risken för elstöt.
- e) **När du arbetar med ett elverktyg utomhus, använd endast förlängningssladdar som är avsedda för utomhusbruk.** Om en lämplig förlängningssladd för utomhusbruk används minskar risken för elstöt.
- f) **Använd en jordfelsbrytare om elverktyget måste användas i fuktig miljö.** Jordfelsbrytaren minskar risken för elstöt.

### 3) Personssäkerhet

- a) **Var uppmärksam, kontrollera vad du gör och använd elverktyget med förnuft. Använd inte elverktyg när du är trött eller om du är påverkad av droger, alkohol eller mediciner.** Under användning av elverktyg kan även ett ögonblicks ouppmärksamhet leda till allvarliga kroppsskador.
- b) **Bär alltid personlig skyddsutrustning och skyddsglasögon.** Användning av personlig skyddsutrustning som t.ex. dammfiltermask, halkfria skyddskängor, skyddshjälm och hörselskydd reducerar, beroende på elverktygets typ och användning, risken för personskador.

- c) **Undvik oavsiktlig igångsättning. Kontrollera att elverktyget är frånkopplat innan du ansluter stickproppen till vägguttaget och/eller ansluter batteriet, tar upp eller bär verktyget.** Om du har fingret på brytaren då du bär elverktyget eller om elverktyget är påslaget när du ansluter det till strömförsörjningen kan olyckor uppstå.
- d) **Ta bort alla inställningsverktyg och skruvnycklar innan du kopplar på elverktyget.** Ett verktyg eller en nyckel i en roterande komponent kan medföra kroppsskada.
- e) **Undvik onormala kroppsställningar. Se till att du står stadigt och alltid håller balansen.** I detta fall kan du lättare kontrollera elverktyget i oväntade situationer.
- f) **Bär lämpliga arbetskläder. Bär inte löst hängande kläder eller smycken. Håll håret, kläderna och handskena på avstånd från rörliga delar.** Löst hängande kläder, långt hår och smycken kan dras in av roterande delar.
- g) **Om dammsugnings- och -uppsamlingsutrustning kan monteras, se till att denna är rätt monterad och används på korrekt sätt.** Användning av dammsugning kan minska risker som uppstår p.g.a. damm.

### 4) Korrekt användning och hantering av elverktyg

- a) **Överbelasta inte elverktyget. Använd det elverktyg som är avsett för arbetsuppgiften.** Med ett lämpligt elverktyg kan du arbeta bättre och säkrare inom angivet arbetsområde.
- b) **Ett elverktyg med defekt strömbrytare får inte längre användas.** Ett elverktyg som inte kan sättas på eller stängas av är farligt och måste repareras.
- c) **Dra ut stickkontakten ur vägguttaget och/eller ta bort batteriet innan inställningar utförs, tillbehörskomponenter byts ut eller elverktyget lagras.** Denna skyddsåtgärd förhindrar oavsiktlig start av elverktyget.
- d) **Förvara elverktygen oåtkomliga för barn. Elverktyget får inte användas av personer som inte är förtrogna med dess användning eller inte har läst dessa anvisningar.** Elverktyg är farliga om de används av oerfarna personer.
- e) **Sköt elverktyget omsorgsfullt. Kontrollera att rörliga komponenter fungerar felfritt och inte kärvar samt att inga komponenter har brustit eller skadats på ett sätt som påverkar elverktygets funktion i negativ riktning. Låt skadade delar repareras innan elverktyget tas i bruk.** Många olyckor orsakas av dåligt skötta elverktyg.

- f) **Håll skärverktygen vassa och rena.** Omsorgsfullt skötta skärverktyg med vassa eggar kommer inte så lätt i kläm och går lättare att styra.
  - g) **Använd elverktyg, tillbehör, insatsverktyg osv. enligt dessa anvisningar. Ta hänsyn till arbetsvillkoren och användningsområdet.** Om elverktyget används på ett sätt som det inte är avsett för kan farliga situationer uppstå.
- **Håll det elektriska verktyget i det isolerade handtaget. Kniven kan komma i kontakt med gömda ledningar eller nätkabeln.** Knivens kontakt med en spänningsförande ledning kan leda strömmen till maskinens metalledar och orsaka elektrisk stöt.
  - **Håll kabeln borta från skärområdet.** Vid arbetet kan kabeln vara gömd i buskarna och kapas av misstag.

## 5) Service

- a) **Låt endast kvalificerad fackpersonal reparera elverktyget och endast med originalreservdelar.** Detta garanterar att elverktygets säkerhet upprätthålls.

## Säkerhetsanvisningar för häcksaxar

- **Ha inga kroppsdelar i närheten av knivarna. Försök aldrig att avlägsna eller hålla i material som ska skäras av när knivarna arbetar. Avlägsna fastklämt material endast när maskinen är avstängd.** Vid användning av häcksaxen kan även tillfällig ouppmärksamhet leda till allvarliga kroppsskador.
- **Bär häcksaxen i handtaget med stillastående kniv. Använd häcksaxskydd vid transport och förvaring.** En noggrann hantering av maskinen minskar risken för att skadas av knivarna.

## Sisällysluettelo

Käyttöohje	107
Turvallisuusohjeet ja työtekniikka	107
Käyttö	112
Laitteen sähköliitäntä	113
Laitteen käynnistäminen	114
Laitteen kytkeminen pois käytöstä	115
Käännettävä kahva	115
Laitteen säilytys	116
Leikkuuterien teroitus	116
Huolto- ja hoito-ohjeita	117
Kulutuksen minimointi ja vaurioiden välttäminen	118
Tärkeät osat	119
Tekniset tiedot	120
Korjausohjeita	122
Hävittäminen	122
EU-vaatimustenmukaisuusvakuutus	122
Yleisiä turvallisuusohjeita sähkötyökaluille	123

Arvoisa asiakas,

kiitos, että valitsit yrityksemme STIHLin laatutuotteen.

Tämä tuotteen valmistuksessa on käytetty uudenaikaisia valmistusmenetelmiä ja laadunvarmistustoimenpiteitä. Teemme kaikkemme sen puolesta, että olet tyytyväinen ostamaasi laitteeseen ja että sen käyttö on sinulle vaivatonta.

Jos sinulla on kysyttävää laitteesta, ota yhteys jälleenmyyjäsi tai suoraan maahantuojaan.

Ystävällisin terveisin!



Nikolas Stihl

# STIHL

Tämä käyttöohje on tekijänoikeudellisesti suojattu. Kaikki oikeudet pidätetään, erityisesti jäljennys-, käännös- ja elektroniset käsittelyoikeudet.



## Käyttöohje

### Kuvasymbolit

Tässä käyttöohjeessa selostetaan kaikkien laitteessa olevien kuvasymbolien merkitys.

### Tekstiin liittyvät merkinnät



#### VAROITUS

Ihmisten onnettomuus- ja loukkaantumisvaaraa sekä esinevahinkoja koskeva varoitus.



#### HUOMAUTUS

Laitteen tai sen yksittäisten osien vaurioitumista koskeva varoitus.

### Tekninen tuotekehittely

STIHL kehittää jatkuvasti koneitaan ja laitteitaan, minkä vuoksi se pidättää oikeuden toimitusten laajuuden muotoa, tekniikkaa ja varustusta koskeviin muutoksiin.

Käyttöohjeessa annettujen tietojen ja kuvien perusteella ei näin ollen voida esittää vaateita.

## Turvallisuusohjeet ja työtekniikka



Tätä moottorilaitetta käytettäessä tarvitaan erityisiä turvatoimia, koska leikkuuterät ovat erittäin teräviä ja laite on sähkökäyttöinen.



Lue käyttöohje ennen ensimmäistä käyttökertaa. Säilytä ohje myöhempää käyttöä varten. Käyttöohjeen noudattamatta jättäminen voi olla hengenvaarallista.

Noudata maakohtaisia turvallisuusohjeita, esim. ammattijärjestöjen, vakuutusyhtiöiden ja työturvallisuusviranomaisten antamia ohjeita.

Kun käytät laitetta ensimmäistä kertaa, pyydä myyjää tai muuta alan ammattilaista opastamaan laitteen turvallinen käyttö tai osallistu laitteen käyttöön perehdyttävälle kurssille.

Alaikäiset eivät saa käyttää moottorilaitetta. Poikkeuksena ovat 16 vuotta täyttäneet nuoret, jotka työskentelevät koulutuksensa puitteissa valvonnan alaisina.

Pidä lapset, kotieläimet ja katselijat loitolla.

Kun et käytä moottorilaitetta, sijoita se niin, että se ei ole vaaraksi kenellekään. Varmista, että sivulliset eivät pääse käsiksi moottorilaitteeseen.

Käyttäjä on vastuussa toisille ihmisille aiheutuvista tapaturmista ja heidän omaisuudelleen aiheutuvista vahingoista.

Moottorilaitteen saa luovuttaa tai lainata vain henkilöille, jotka ovat perehtyneet tähän malliin ja sen käyttöön. Anna käyttöohje mukaan.

Käyttäjät, jotka eivät rajallisen fyysisen, motorisen tai henkisen kuntonsa vuoksi pysty käyttämään laitetta turvallisesti, saavat käyttää laitetta vain valvottuina tai käytöstä vastaavan henkilön opastuksella.

Äänekkäiden moottorilaitteiden käyttöaika on voitu rajoittaa kansallisten määräysten lisäksi myös alueellisilla ja paikallisilla määräyksillä.

Moottorilaitteen käyttäjän tulee olla levännyt, terve ja hyväkuntoinen.

Kysy lääkäriltä, voitko käyttää moottorilaitetta, jos sinun on terveydellisistä syistä käsketty välttää rasitusta.

Älä käytä laitetta alkoholin, reaktiokykyä heikentävien lääkkeiden äläkä huumaavien aineiden vaikutuksen alaisena.

Käytä moottorilaitetta vain pensasaitojen, pensaiden, vesakkojen yms. leikkaamiseen.

Älä käytä moottorilaitetta muihin tarkoituksiin. Muu käyttö voi johtaa tapaturmiin tai vahingoittaa laitetta.

Irroita pistoke pistorasiasta ennen kuin alat huoltaa laitetta. **Tapaturmavaara!**

Älä vedä pistoketta pistorasiasta johdosta vetämällä, vaan tartu pistokkeeseen.

Vääräntyyppiset jatkojohdot voivat olla vaarallisia.

Huomaa jatkojohtoja käyttäessäsi niiden vähimmäislämpimitta, ks. kohta Laitteen sähköliitäntä.

Jatkojohdon pistokkeen ja liittimen tulee olla vesitiiviitä tai niin asennettuina, että ne eivät joudu veden kanssa kosketuksiin.

Asenna moottorilaitteeseen ainoastaan STIHLin nimenomaan tähän laitteeseen hyväksymiä tai teknisesti samantasoisia osia tai lisävarusteita. Lisätietoja saat huollosta. Käytä ainoastaan laadukkaita työkaluja ja lisävarusteita. Huonolaatuisten varusteiden käyttö voi johtaa tapaturmiin tai vahingoittaa laitetta.

STIHL suosittelee, että käytät alkuperäisiä STIHL-työkaluja ja lisävarusteita. Ne on suunniteltu juuri tätä laitetta ja tämän laitteen käyttäjän tarpeita varten.

Älä tee laitteeseen muutoksia. Tapaturmavaara. STIHL ei vastaa henkilö- ja esinevahingoista, jotka johtuvat muiden kuin sallittujen lisälaitteiden käytöstä.

Älä puhdistu laitetta painepesurilla. Voimakas vesisuihku vahingoittaa laitteen osia.

Älä suihkuta vettä laitetta kohti.

### Vaatetus ja varusteet

Käytä asianmukaista vaatetusta ja varustusta.



Vaatteiden tulee olla työhön soveltuvia eivätkä ne saa haitata työskentelyä. Käytä vartalonmyötäisiä vaatteita, esimerkiksi haalaria. Älä käytä työtakkia.

Älä käytä vaatteita, jotka voivat takertua puihin, risukkoon tai laitteen liikkuviin osiin. Älä käytä kaulahuivia, solmiota äläkä koruja. Sido pitkät hiukset. Käytä lisäksi huivia, lakkia tai kypärää.



Käytä tukevia kenkiä, joissa on karkeasti kuvioitu luistamaton pohja.

### Suojalasit, kuulosuojaimet



Käytä silmävammojen välttämiseksi tiiviitä direktiivin EN 166 mukaisia suojalaseja. Varmista, että suojalasit istuvat hyvin.

Käytä kuulosuojaimia, esim. korvatulppia.



Käytä kestävästä materiaalista valmistettuja, esim. nahkaisia työkasineita.

STIHL-henkilösuojaimia on laaja valikoima.

### Moottorilaitteen kuljettaminen

Sammuta moottorilaitte aina ja irroita pistoke pistorasiasta. Asenna aina teräsuojus, myös lyhyille matkoille.

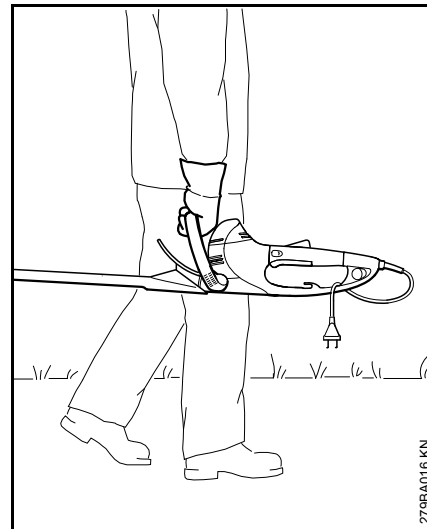

Kanna moottorilaitetta runkoputkesta, leikkuuterä taaksepäin.

Ajoneuvoissa: Varmista, että moottorilaitte ei pääse kaatumaan ja vahingoittumaan.

## Ennen työskentelyn aloittamista

Tarkista, että moottorilaitte on käyttökunnossa. Noudata käyttöohjetta:

- Laitteen jännitteen ja taajuuden (ks. tyyppikilpi) tulee vastata sähköverkon jännitettä ja taajuutta
- Tarkista, että liitäntäjohto, pistoke ja jatkojohto ovat kunnossa. Älä käytä vahingoittuneita johtoja, liittimiä ja pistokkeita äläkä määräysten vastaisia liitäntäjohtoja
- Suojaa jatkojohtojen pistorasiat roiskevedeltä.
- Sijoita ja merkitse liitäntäjohto siten, että se ei voi vahingoittua eikä olla kenellekään vaaraksi. Kompastumisvaara
- Liipaisimen varmistimen, liipaisimen, kytkentäsangan ja lisäkytkimen on oltava kevytkäyttöisiä. Kaikkien niiden on palattava vapauttamisen jälkeen alkuperäiseen asentoonsa
- Tarkista, että leikkuuterät ovat ehjiä, puhtaita ja kevytkäyttöisiä ja että ne eivät ole vääntyneet. Tarkista, että ne ovat kunnolla paikallaan ja että ne on käsitelty STIHL-pihkanpoistoaineella (voiteluaine).
- Tarkista, että leikkuusuojaus (jos kuuluu varustukseen) on ehjä.
- Älä tee muutoksia hallintalaitteisiin äläkä suojuksiin
- Kädensijojen on oltava puhtaat ja kuivat. Niissä ei saa olla öljyä eikä likaa, jotta laitteen käsittely on turvallista

Käytä moottorilaitetta vain, kun se on käyttöturvallisessa kunnossa.

### **Tapaturmavaara!**

Vältä sähköiskun vaara:

- Liitä laite vain määräysten mukaisesti asennettuun pistorasiaan
- Noudata jatkojohtojen käytöstä annettuja määräyksiä
- Tarkista, että liitäntäjohton, jatkojohtojen, pistokkeiden ja liittimien eristykset ovat kunnossa

### Laitteen käsittely

Pidä moottorilaitteen kahvoista kiinni molemmiin käsiin. Pidä kädensijoista tukevasti kiinni peukaloilla.

### **Oikeakätiset**

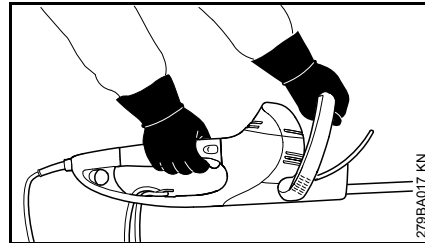

Oikea käsi hallintakahvassa ja vasen käsi kaarikahvassa.

### **Vasenkätiset**

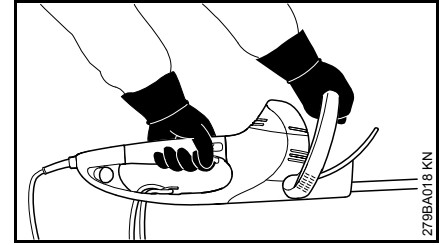

Vasen käsi hallintakahvassa ja oikea käsi kaarikahvassa.

Ota hyvä asento. Liikuta laitetta siten, että leikkuuterät ovat aina vartalosta poispäin.

### Työskentelyn aikana

Vaaran uhatessa tai hätätilanteessa kytke laite heti pois päältä ja irroita ote kytkinvivusta tai kytkinsangasta ja kytkinvivusta tai lisäkytkimestä.

Varmista, että työskentelyalueella ei ole muita ihmisiä.

Tarkkaile leikkuulaitetta. Älä leikkaa pensasaitaa kohdasta, jota et näe.

Ole erityisen varovainen leikatessasi korkeaa pensasaitaa. Aidan takana saattaa olla joku. Tarkista asia, ennen kuin aloitat.



Älä käytä laitetta sateella äläkä märässä tai kosteassa ympäristössä. Moottori ei ole roiskevesisuojaus. **Sähköiskun ja oikosulun vaara!**

Älä jätä laitetta sateeseen.

Laitteessa on järjestelmä, joka pysäyttää terät nopeasti. Terät pysähtyvät heti, kun ainakin toinen kahdesta kytkinvivusta vapautetaan.

Tarkasta tämä toiminto säännöllisesti ja riittävän usein. Älä käytä laitetta, kun leikkuuterissä on vielä jälkikäyntiä.

**Tapaturmavaara!** Vie laite huoltoon.

Ole varovainen työskennellessäsi liukkaalla, märällä tai lumisella alustalla tai epätasaisessa maastossa.

**Liukastumisvaara!**

Raivaa pois työalueelta risut, pudonneet oksat ja muu leikkuujäte.

Varo kantoja ja juuria.

**Kompastumisvaara!**

**Työskentely korkealla:**

- Käytä henkilönostinta.
- Älä työskentele tikapuilla äläkä puussa seisten.
- Älä työskentele huojuvalla alustalla.

Ole erityisen varovainen kuulosuojaimia käyttäessäsi, koska silloin on vaikea kuulla vaarasta ilmoittavia ääniä (huudot, äänimerkit).

Pidä riittävästi taukoja, jotta et tee väsymyksestä aiheutuvia virheitä.

**Tapaturmavaara!**

Työskentele rauhallisesti ja harkitusti. Työskentele vain valoisaan aikaan ja näkyvyyden ollessa hyvä. Ole varovainen. Älä vaaranna muita.

Kulmavaihe kuumenee käytön aikana. Älä koske kulmavaihekoteloon.

**Palovammojen vaara!**

Tarkista moottorilaitteen kunto ennen käytön jatkamista, jos se on pudonnut tai jos siihen on kohdistunut esim. isku. Ks.

myös kohta Ennen käynnistämistä. Tarkista erityisesti turvalaitteiden toiminta. Moottorilaitetta ei saa käyttää, jos sen käyttöturvallisuutta ei voida enää taata. Jos et ole varma, kysy lisätietoja jälleenmyyjältä.

Tarkista pensasaita ja työskentelyalue leikkuuterien vahingoittumisen varalta:

- Poista kivet, metallikappaleet ja muut kiinteät esineet.
- Varo, että leikkuulaitteeseen ei pääse hiekkaa tai kiviä, kun työskentelet lähellä maan pintaa.
- Kun leikkaat verkkoaidan peittävää pensasaitaa: Varo metalliverkkoa.

Varo jännitteisiä sähköjohtoja. Älä katkaise sähköjohtoja. **Sähköiskun vaara!**



Älä koske leikkuulaitteeseen moottorin käydessä. Jos jokin esine jumiuttaa leikkuulaitteen, sammuta ensin moottori ja poista esine vasta sitten.

**Tapaturmavaara!**

Suihkuta teriin STIHL-pihkanpoistoainetta, jos pensasaita on erittäin pölyinen tai likainen. Käsittely vähentää huomattavasti leikkuuterien kulumista, kasvinesteiden syövyttävää vaikutusta ja terien likaantumista.

Työstä aiheutuva pöly voi olla terveydelle haitallista. Käytä hengityssuojainta, jos pölyä on runsaasti.



Irroita pistoke pistorasiasta heti, jos liitäntäjohto on vahingoittunut. **Sähköiskun aiheuttama hengenvaara!**

Älä vedä pistoketta pistorasiasta johdosta vetämällä, vaan tartu pistokkeeseen.

Älä aja sähköjohdon päältä. Älä litistä äläkä kisko sähköjohtoja.

Asenna liitäntäjohto ja jatkojohdot oikein:

- Johdot eivät saa hankautua reunoja eivätkä teräviä tai leikkaavia esineitä vasten
- Älä asenna johtoja oven- tai ikkunanraosta
- Irroita kiertynyt jatkojohto pistorasiasta ja suorista se
- Älä koske leikkuulaitteeseen
- Vedä sähköjohto aina kokonaan pois kelalta. Ylikuumentumisen aiheuttama palovaara

Ennen kuin lasket laitteen pois käsistäsi, kytke siitä virta pois päältä. Irroita pistoke pistorasiasta.

Tarkista leikkuulaite usein, säännöllisesti sekä heti, jos sen toiminta tuntuu muuttuneen:

- Sammuta laite. Odota, kunnes leikkuuterät ovat pysähtyneet ja irroita verkkopistoke
- Tarkista terien kunto ja kiinnitys. Tarkista, että terissä ei ole halkeamia
- Tarkista terän terävyys

Sammuta laite ja irroita pistoke ennen leikkuuterien vaihtamista. Muussa tapauksessa moottori voi käynnistyä tahattomasti. **Tapaturmavaara!**

Pidä moottori puhtaana risuista, tikuista, lehdistä ja liiasta voiteluaineesta.

**Palovaara!**

### Työn jälkeen

Puhdista moottorilaitteesta pöly ja lika. Älä käytä liuottimia.

Suihkuta leikkuuterille STIHL-pihkanpoistoainetta. Käynnistä moottori vähäksi aikaa, jotta pihkanpoistoaine levittyy terälaitteelle tasaisesti.

### Tärinä

Laitteen pitempiaikainen käyttö voi aiheuttaa tärinistä johtuvia käsien verenkiertohäiriöitä (valkosormisuus).

Yleistä kaikille sopivaa käyttöaikaa ei voi ilmoittaa, sillä käyttöaika riippuu monista tekijöistä.

Voit käyttää laitetta kauemmin, kun

- suojaat kädet (lämpimillä käsineillä)
- pidät välillä taukoja

Käyttöaikaa lyhentää:

- käyttäjän verenkierto-ongelmat (oireet: usein kylmiltä tuntuvat tai kutisevat sormet)
- alhainen ulkoilman lämpötila
- tiukka puristusote (tiukka ote estää verenkiertoa).

Mikäli laitteen säännöllisen ja pitkäaikaisen käytön yhteydessä ilmenee oireita (esim. sormien kutina), suosittelemme lääkärintarkastusta.

### Huolto- ja korjaustyöt

Aina ennen työskentelyn aloittamista sammuta laite ja irrota verkkopistoke pistorasiasta. Moottorin tahattoman käynnistymisen aiheuttama – **loukkaantumisvaara!**

Huolla moottorilaitetta säännöllisesti. Tee ainoastaan tässä käyttöohjeessa kuvattuja huolto- ja korjaustyöitä. Muut työt on annettava alan ammattilaisen suoritettaviksi.

STIHL suosittelee, että annat kaikki huolto- ja korjaustyöt ainoastaan STIHL-korjaamon suoritettaviksi. STIHL-kauppiaat saavat säännöllisesti koulutusta ja teknisiä tiedotteita.

Käytä ainoastaan korkealaatuisia varaosia. Huonompilaatuisten varusteiden käyttö voi aiheuttaa tapaturmia tai vahingoittaa laitetta. Lisätietoa saat alan liikkeistä.

STIHL suosittelee alkuperäisten STIHL-varaosien käyttöä. Ne on suunniteltu juuri tähän laitteeseen ja käyttäjän tarpeisiin sopiviksi.

Älä tee moottorilaitteen rakenteeseen minkäänlaisia muutoksia – turvallisuus voi vaarantua – **onnettomuusvaara!**

Tarkista säännöllisesti, että liitäntäjohto ja verkkopistoke eristävät kunnolla ja että ne eivät ole haurastuneet.

Sähköosien kuten verkkojohtojen huolto ja vaihto on annettava sähköalan ammattilaisen tehtäväksi.

Puhdista muoviosat liinalla. Syövyttävät puhdistusaineet voivat vahingoittaa muovia.

Älä suihkuta laitteeseen vettä.

Tarkista, että suojuksen ja leikkuulaitteen kiinnitysruuvit ovat kunnolla kiinni, ja kiristä niitä tarvittaessa.

Puhdista tarvittaessa moottorikotelon jäähdytysilma-aukot.

Säilytä laitetta turvallisessa ja kuivassa tilassa.

## Käyttö

### Leikkuuajankohta

Noudata pensasaitojen leikkuussa maa- tai kuntakohtaisia määräyksiä.

Älä leikkaa paikallisten määräysten mukaisena lepoaikana.

### Valmistelut

Valmistele työ katkaisemalla paksut oksat oksasaksilla tai moottorisahalla.

### Leikkausjärjestys

Leikkaa ensin aidan molemmat sivut ja sitten yläpuoli.

Jos pensasaitaa on leikattava paljon, tee se portaittain useammassa vaiheessa.

### Käännettävä kahva

Työasennon optimointia varten pensasleikkuri on varustettu kääntökahvalla, ks. kohta Käännettävä kahva.

### Hävittäminen

Älä heitä leikkuujätettä talousjäteastiaan – leikkuujätteen voi kompostoida.

## Työtekniikka

### Pystysuora leikkaus

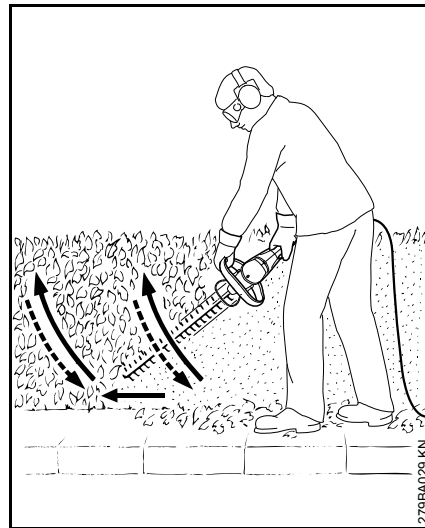

Leikkaa pensasaitaa kaarevasti alhaalta ylös. Laske leikkuria ja siirry eteenpäin viemällä leikkuria jälleen kaaressa ylöspäin.

Pään yläpuolelta leikkaus on väsyttävää, joten työturvallisuutesi takia leikkaa tällä tekniikalla vain lyhyitä jaksoja kerrallaan.

### Vaakasuora leikkaus

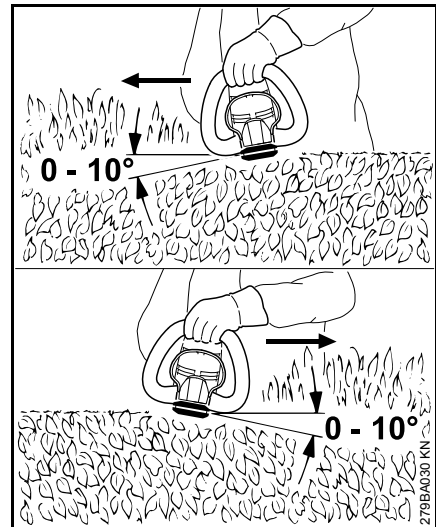

Aseta leikkuuterä 0–10 asteen kulmaan, mutta käytä sitä vaakasuoraan ja molemmilta puolin.

Liikuta pensasaitaleikkuria sirpin tapaan pensasaidan reunoille päin, jotta katkenneet oksat putoavat maahan.

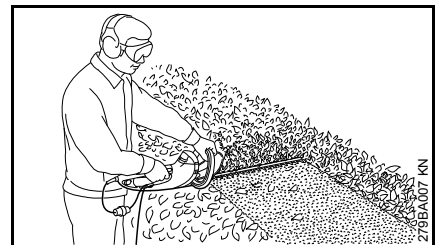

Leveitä pensasaitoja leikatessasi etene useassa vaiheessa. Pidä toinen käsi kytkinsangassa ja toinen käsi hallintakahvassa.

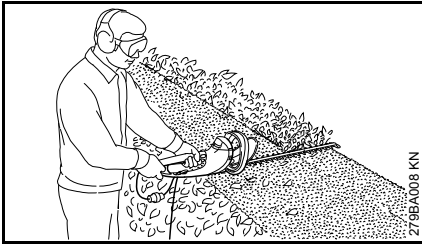

Leikkuualueita voi laajentaa pitämällä toista kättä hallintakahvassa ja toista kättä hallintakahvan päässä olevassa lisäkytkimessä.

## Laitteen sähköliitäntä

Laitteen jännitteen ja taajuuden (ks. tyyppikilpi) tulee vastata sähköverkon jännitettä ja taajuutta.

Sähköverkon vähimmäisuojaus on oltava teknisten tietojen ohjeiden mukainen – ks. Tekniset tiedot.

Laitteen kytkennässä jännitteensyöttöön on käytettävä vikavirtasuojakytkintä, joka keskeyttää virransyötön, jos maadoituksen erotusvirta on yli 30 mA.

Verkkoliitännän on oltava standardin IEC 60364 sekä maakohtaisten määräysten mukainen.

### Jatkojohto

Jatkojohdon tulee olla teknisesti vähintään samanlainen kuin laitteen liitäntäjohdon. Huomioi liitäntäjohdon tyyppimerkintä.

Jatkojohdon johtimien vähimmäispoikkipinta-alan tulee vastata annettuja tietoja verkon jännitteen ja johdon pituuden mukaisesti.

### Johdon pituus Vähimmäispoikkipinta-ala

#### 220 - 240 V:

enintään 20 m	1,5 mm <sup>2</sup>
20 - 50 m	2,5 mm <sup>2</sup>

#### 100 - 127 V:

enintään 10 m	AWG 14 / 2,0 mm <sup>2</sup>
10 - 30 m	AWG 12 / 3,5 mm <sup>2</sup>

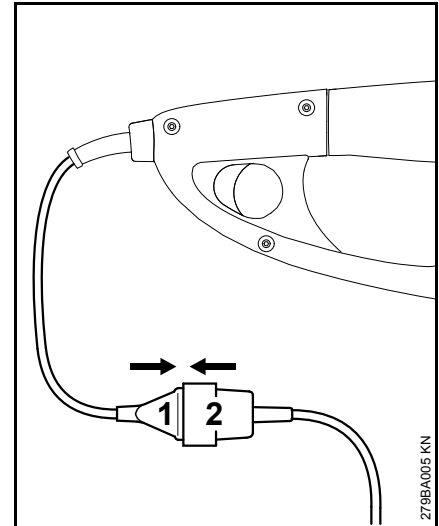

- Työnnä pistoke (1) jatkojohdon liittimeen (2).

### Vedonpoistaja

Vedonpoistaja suojaa liitäntäjohtoa vahingoittumiselta.

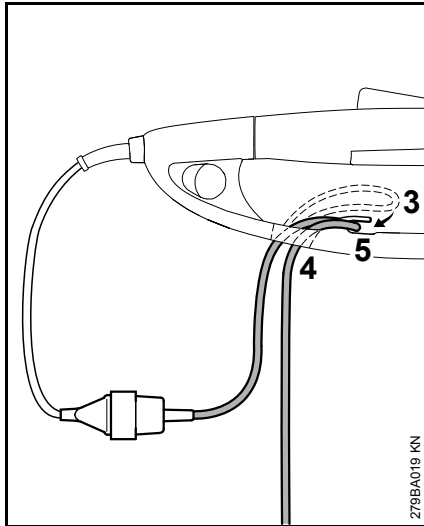

- Tee jatkojohtoon silmukka (3)
- Vie silmukka (3) aukon (4) kautta
- Vie silmukka (3) pidikkeen (5) yli ja kiristä
- Työnnä jatkojohdon pistoke määräysten mukaisesti asennettuun pistorasiaan

## Laitteen käynnistäminen

- Ota turvallinen ja vankka asento
- Seiso suorassa ja ota laitteesta rento ote
- Leikkuuterä ei saa koskea maahan tai muihin esineisiin
- Pidä laitteesta molemmin käsin kiinni – toinen käsi hallintakahvassa, toinen käsi kaarikahvassa

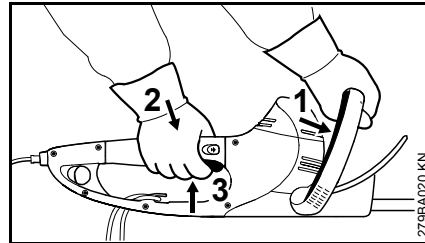

- Paina kytkinsankaa (1) kaarikahvaa vasten ja pidä se pohjassa
- Paina vuoronperään liipaisimen varmistinta (2) ja liipaisinkytkintä (3) ja pidä ne alhaalla

Laite on varustettu kahden käden kytkentätoiminnolla eli se käynnistyy vain, kun sekä kytkinsanka (1) että kytkinvipu (3) on painettu alas.

## Ulottuvuuden jatkaminen

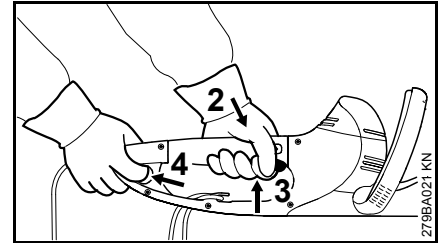

- Pidä laitteesta molemmin käsin kiinni – toinen käsi hallintakahvassa ja toinen käsi hallintakahvan päässä olevassa lisäkytkimessä
- Paina lisäkytkintä (4) ja pidä se painettuna
- Paina vuoronperään liipaisimen varmistinta (2) ja liipaisinkytkintä (3) ja pidä ne alhaalla

Laite on varustettu kahden käden kytkentätoiminnolla eli se käynnistyy vain, kun sekä lisäkytkin (4) että liipaisinkytkin (3) on painettu alas.



## Laitteen kytkeminen pois käytöstä

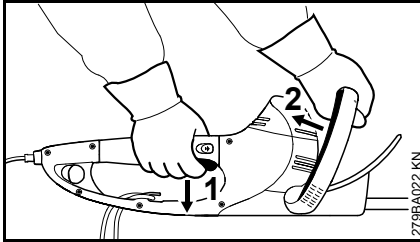

- Vapauta liipaisinkytkin (1) ja kytkinsanka (2)

Käytettäessä pidennettyä ulottuvuutta:

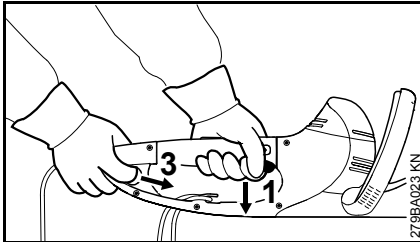

- Vapauta liipaisinkytkin (1) ja lisäkytkin (3)

## HSE 61, 71

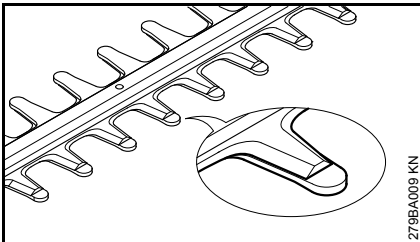

Leikkuuterät ovat pysähdyksen aikana kampapiikin peitossa.

## HSE 81

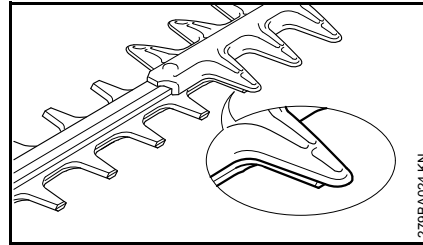

Leikkuuterät ovat pysähdyksen aikana osittain viiltosuojuksen peitossa.

## Muita ohjeita

- Jos pidät pidemmän tauon, irrota pistoke pistorasiasta
- Kun et käytä laitetta, sijoita se niin, että siitä ei ole vaaraa kenellekään
- Huolehdi, että asiattomat eivät pääse käsiksi laitteeseen

## Käännettävä kahva

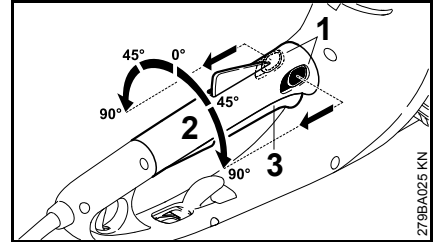

- Paina kahvasäädön vipuja (1) nuolen suuntaan ja pidä ne pohjassa
- Käännä kahva (2) haluamaasi asentoon
- Vapauta kahvasäädön vivut (1) ja anna kahvan lukkiutua

Kun liipaisinkytkin (3) on painettuna alas, kahvaa (2) ei saa käännettyä.

## Laitteen säilytys

Jos laitetta ei käytetä n. 3 kuukauteen:

- Puhdista leikkuuterät, tarkista niiden kunto ja suihkuta niihin STIHL-pihkanpoistoainetta
- Aseta teränsuojus paikalleen
- Puhdista laite perusteellisesti, erityisesti jäähdytysilma-aukot
- Säilytä laitetta kuivassa ja turvallisessa paikassa. Ripusta laite teränsuojuksesta seinään. Varmista, että sivulliset (esim. lapset) eivät pääse käsiksi laitteeseen

## Leikkuuterien teroitus

Teroita terä, jos leikkausteho on huomattavasti heikentynyt, terä leikkaa huonosti tai oksat juuttuvat terään jatkuvasti. Kiristä leikkuuterä.

Terä on hyvä teroituttaa teroituslaitteella alan liikkeessä. STIHL suosittelee STIHL-huoltoa.

Muussa tapauksessa käytä lattaviilaa. Viilan on oltava terään nähden määräysten mukaisessa kulmassa (ks. kohta Tekniset tiedot).

- Teroita vain leikkaava reuna – älä viilaa leikkuuterän tylsiä ylijäämiä äläkä viiltosuojusta (ks. Tärkeät osat)
- Viilaa aina leikkaavaan reunaan päin
- Viilaa vain eteenpäin–lähtöasentoon palatessa nosta viilaa
- Poista jäysteet hiomakivellä
- Poista vain vähän materiaalia
- Poista hiontapöly teroituksen jälkeen ja suihkuta teriin STIHL-pihkanpoistoainetta



### HUOMAUTUS

Älä työskentele tylsällä tai vahingoittuneella terällä – laite ylikuormittuu ja leikkausjäljestä tulee epätasainen.

## Huolto- ja hoito-ohjeita

Tiedot koskevat normaaleissa olosuhteissa käytettävää laitetta. Vaikeammissa olosuhteissa (esim. jos pölyä on paljon) ja pitkiä päiviä tehtäessä ilmoitettuja aikavälejä on vastaavasti lyhennettävä.		ennen työn aloittamista	työn jälkeen tai päivittäin	viikoittain	kuukausittain	vuosittain	häiriön sattuessa	jos laite on vioittunut	tarvittaessa
Koko kone	tarkista silmämääräisesti	X							
	puhdist		X						
Kahden käden kytkentä	tarkista toiminta - kytkinvivun ja/tai kytkinsangan vapauttamisen jälkeen terien tulee pysähtyä nopeasti	X							
Jäähdytysilman imuaukko	tarkista silmämääräisesti		X						
	puhdist								X
Leikkuuterä	tarkista silmämääräisesti	X							
	puhdist <sup>2)</sup>		X						
	teroita <sup>1)2)</sup>								X
	vaihduta alan liikkeessä <sup>1)</sup>							X	
Kulmavaihte ja kiertokanki	50 käyttötunnin välein alan ammattilaisella <sup>1)</sup>								
	anna alan ammattilaisen vaihtaa STIHL-kulmavaihterasva <sup>1)</sup>								X
Hiiliharjat	100 käyttötunnin välein alan ammattilaisella <sup>1)</sup>								
	vaihduta alan liikkeessä <sup>1)</sup>								X
Ruuvit ja mutterit	kiristä								X
Turvatarra	vaihda							X	
<sup>1)</sup> STIHL suosittelee STIHL-jälleenmyyjää <sup>2)</sup> suihkuta sen jälkeen STIHL-pihkanpoistoainetta									

## Kulutuksen minimointi ja vaurioiden välttäminen

Tässä käyttöohjeessa annettujen ohjeiden noudattaminen vähentää laitteen liiallista kulumista ja vaurioitumista.

Laitetta tulee käyttää, huoltaa ja säilyttää näissä käyttöohjeissa kuvatulla tavalla.

Käyttäjä vastaa itse kaikista turvallisuus-, käyttö- ja huolto-ohjeiden noudattamatta jättämisestä aiheutuvista vaurioista. Tämä koskee erityisesti vaurioita, jotka johtuvat

- muiden kuin STIHLin hyväksymien muutosten teosta tuotteeseen
- sellaisten työkalujen tai lisävarusteiden käytöstä, joita ei ole hyväksytty tähän laitteeseen, jotka eivät sovi laitteeseen tai jotka ovat huonolaatuisia
- laitteen määräysten vastaisesta käytöstä
- laitteen käytöstä urheilu- tai kilpailutapahtumissa
- sekä seurannaisvaurioita, jotka ovat syntyneet viallisia komponentteja käsittävän moottorilaitteen käyttämisestä

### Huoltotyöt

---

Kaikki kohdassa "Huolto- ja hoito-ohjeet" kuvatut työt on tehtävä säännöllisesti. Jos käyttäjä ei itse voi tehdä huoltotöitä, hänen on annettava ne alan ammattilaisen suoritettaviksi.

STIHL suosittelee, että annat kaikki huolto- ja korjaustyöt ainoastaan STIHL-korjaamon suoritettaviksi. STIHL-kauppiaat saavat säännöllisesti koulutusta ja teknisiä tietoita.

Jos nämä työt jätetään tekemättä tai jos ne tehdään väärin, voi syntyä vaurioita, joista käyttäjä on itse vastuussa. Näitä ovat mm.

- sähkömoottorin vahingoittuminen huoltotöiden väärän ajoittamisen tai laiminlyöntien vuoksi (esim. jäähdytysilmakanavan riittämätön puhdistaminen)
- väärän sähköliitännän aiheuttamat vahingot (väärä jännite, väärin mitoitettu sähkökaapeli)
- epäasianmukaisesta varastoinnista johtuvat korroosio- ja seurannaisvauriot
- laitteelle aiheutuneet vahingot, jotka johtuvat huonolaatuisten varaosien käytöstä

### Kuluvat osat

---

Jotkut laitteen osat kuluvat myös normaalissa ohjeiden mukaisessa käytössä, joten ne on vaihdettava käyttötavasta ja -tiheydestä riippuen ajoissa uusiin. Näitä ovat mm:

- leikkuuterät

## Tärkeät osat

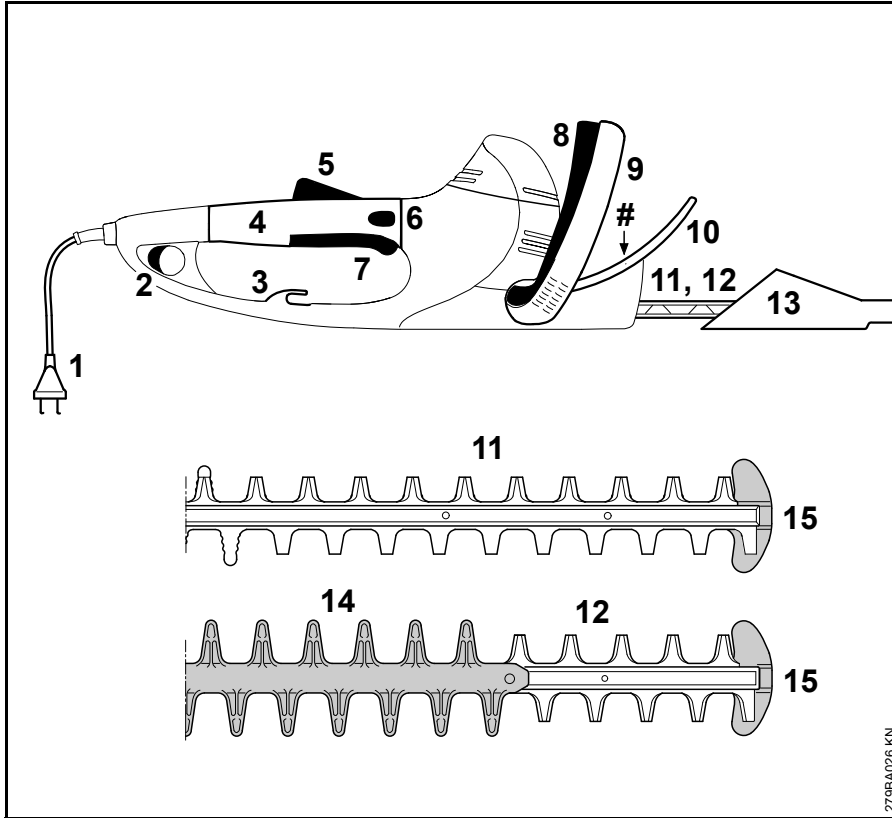

- 1 Liitosjohto
- 2 Lisäkytkin
- 3 Vedon poistin
- 4 Käännettävällä kädensijalla varustettu hallintakahva
- 5 Liipaisimen varmistin
- 6 Kahvalukitus
- 7 Liipaisinkytkin
- 8 Kytkinsanka
- 9 Kaarrikahva
- 10 Takapotkusuojus
- 11 Leikkuuterä HSE 61, 71 (ks. Tekniset tiedot)
- 12 Leikkuuterä HSE 81, (ks. Tekniset tiedot)
- 13 Teränsuojus
- 14 Leikkuusuoja (vain HSE 81)
- 15 Ohjaimen suojus
- # Koneen numero

## Tekniset tiedot

### Moottori

#### HSE 61

Nimellisjännite:	230–240 V
Nimellisvirta:	2,1 A
Taajuus:	50 Hz
Syöttöteho:	500 W
Sulake:	väh. 10 A
Kotelointiluokka:	II, 

#### HSE 71

Nimellisjännite:	230–240 V
Nimellisvirta:	2,6 A
Taajuus:	50 Hz
Syöttöteho:	600 W
Sulake:	väh. 10 A
Kotelointiluokka:	II, 

#### HSE 81

Nimellisjännite:	230–240 V
Nimellisvirta:	2,8 A
Taajuus:	50 Hz
Syöttöteho:	650 W
Sulake:	väh. 10 A
Kotelointiluokka:	II, 

### Leikkuuterä

#### HSE 61

Teroituskulma terään nähden:	34°
Hammassväli:	29 mm
Iskuluku:	3 200 1/min
Sahauspituus:	500 mm, 600 mm

#### HSE 71

Teroituskulma terään nähden:	28°
Hammassväli:	36 mm
Iskuluku:	2600 1/min
Sahauspituus:	600 mm, 700 mm

#### HSE 81

Teroituskulma terään nähden:	45°
Hammassväli:	36 mm
Iskuluku:	2600 1/min
Sahauspituus:	500 mm, 600 mm, 700 mm

### Paino

#### HSE 61

Leikkuupituus 500 mm:	3,9 kg
Leikkuupituus 500 mm <sup>1)</sup> :	4,6 kg
Leikkuupituus 600 mm:	4,1 kg

#### HSE 71

Leikkuupituus 600 mm:	4,1 kg
-----------------------	--------

Leikkuupituus 600 mm <sup>1)</sup> :	4,8 kg
Leikkuupituus 700 mm:	4,2 kg
Leikkuupituus 700 mm <sup>1)</sup> :	4,9 kg

#### HSE 81

Leikkuupituus 500 mm:	4,1 kg
Leikkuupituus 600 mm:	4,2 kg
Leikkuupituus 700 mm:	4,4 kg
Leikkuupituus 700 mm <sup>1)</sup> :	5,0 kg

1) 10 m:n jatkojohdolla varustettu malli Isoa-Britanniaa varten

### Ääni- ja värinäätaso

Ääni- ja värinäätason määrittämisessä otetaan huomioon käyttöolosuhteena nimellinen enimmäiskierroslukuku.

Lisätietoa värinäädirektiivin 2002/44/EY työnantajalle asettamista vaatimuksista on osoitteessa [www.stihl.com/vib](http://www.stihl.com/vib)

### Äänenpainetaso L<sub>p</sub> EN 60745:n mukaan-2-15

#### HSE 61

Leikkuupituus 500 mm:	85 dB(A)
Leikkuupituus 600 mm:	85 dB(A)

#### HSE 71

Leikkuupituus 600 mm:	88 dB(A)
Leikkuupituus 700 mm:	88 dB(A)

#### HSE 81

Leikkuupituus 500 mm:	88 dB(A)
Leikkuupituus 600 mm:	88 dB(A)
Leikkuupituus 700 mm:	88 dB(A)

**Äänitehotaso  $L_w$  EN 60745:n mukaan-2-15****HSE 61**

Leikkuupituus 500 mm: 96 dB(A)

Leikkuupituus 600 mm: 96 dB(A)

**HSE 71**

Leikkuupituus 600 mm: 99 dB(A)

Leikkuupituus 700 mm: 99 dB(A)

**HSE 81**

Leikkuupituus 500 mm: 99 dB(A)

Leikkuupituus 600 mm: 99 dB(A)

Leikkuupituus 700 mm: 99 dB(A)

**Tärinäarvo  $a_{HV}$  EN 60745:n mukaan-2-15****HSE 61**

Leikkuupituus 500 mm:

Vasen kädensija: 5,3 m/s<sup>2</sup>Oikea kädensija: 3,3 m/s<sup>2</sup>**HSE 61**

Leikkuupituus 600 mm:

Vasen kädensija: 5,3 m/s<sup>2</sup>Oikea kädensija: 3,3 m/s<sup>2</sup>**HSE 71**

Leikkuupituus 600 mm:

Vasen kädensija: 3,8 m/s<sup>2</sup>Oikea kädensija: 2,6 m/s<sup>2</sup>**HSE 71**

Leikkuupituus 700 mm:

Vasen kädensija: 3,8 m/s<sup>2</sup>Oikea kädensija: 2,6 m/s<sup>2</sup>**HSE 81**

Leikkuupituus 500 mm:

Vasen kädensija: 3,2 m/s<sup>2</sup>Oikea kädensija: 2,1 m/s<sup>2</sup>**HSE 81**

Leikkuupituus 600 mm:

Vasen kädensija: 3,5 m/s<sup>2</sup>Oikea kädensija: 2,5 m/s<sup>2</sup>**HSE 81**

Leikkuupituus 700 mm:

Vasen kädensija: 3,5 m/s<sup>2</sup>Oikea kädensija: 2,5 m/s<sup>2</sup>

Äänenpainetasolle ja äänentehotasolle K on-Arvo direktiivin 2006/42/EY = 2,0 dB (A) mukaan; tärinäarvolle K on-Arvoa direktiivin 2006/42/EY mukaan = 2,0 m/s<sup>2</sup>.

Ilmoitetut tärinäarvot on mitattu normien mukaisella testimenetelmällä ja niitä voidaan käyttää sähkölaitteiden vertailuun.

Todellisuudessa ilmenevät tärinäarvot voivat poiketa ilmoitetuista arvoista käyttötavasta riippuen.

Ilmoitettuja tärinäarvoja voidaan käyttää tärinäkuormituksen arviointiin.

Todellinen tärinäkuormitus on arvioitava. Arvioinnissa on otettava huomioon ajat, jotka sähkölaite on kytketty pois päältä ja jolloin se on kytketty päälle, mutta on kuormittamattomana.

Noudata tärinäkuormituksen vähentämisohjeita käyttäjän suojaamiseksi, ks. luvun Turvallisuusohjeet ja työtekniikka alta kappale Tärinä.

**REACH**

REACH on kemikaalien rekisteröintiä, arviointia ja lupamenettelyä koskeva EY-asetus.

REACH-asetuksen 1907/2006/EY vaatimusten täyttämistä on tietoa osoitteessa [www.stihl.com/reach](http://www.stihl.com/reach)

## Korjausohjeita

Laitteen käyttäjä saa suorittaa vain tässä käyttöohjeessa kuvattuja huolto- ja hoitotoimia. Suuret korjaukset on annettava alan ammattilaisen tehtäväksi.

STIHL suosittaa, että annat huolto- ja korjaustyöt vain STIHL-huollon tehtäväksi. STIHL-jälleenmyyjä koulutetaan säännöllisesti. Heillä on käytettävissään näitä laitteita koskevat tekniset tiedotteet.

Asenna korjausten yhteydessä ainoastaan STIHLin tähän laitteeseen hyväksymiä tai muita samantasoisia varaosia. Käytä vain korkealaatuisia varaosia. Huonolaatuisten osien käyttö voi aiheuttaa tapaturmia tai vahingoittaa laitetta.

STIHL suosittaa alkuperäisten STIHL-varaosien käyttöä.

Tunnet STIHL-alkuperäisvaraosan STIHL-varaosanumerosta, tekstistä **STIHL** ja tarvittaessa STIHL-varaosamerkistä **SL**, (pienikokoisessa osassa voi olla vain merkki).

## Hävittäminen

Hävitä laite maakohtaisten ympäristömääräysten mukaisesti.

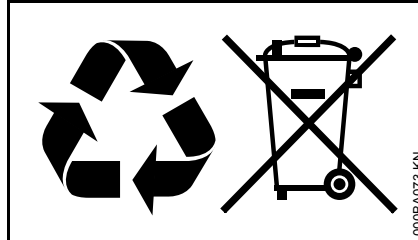

STIHL-laite ei kuulu sekajätteeseen. Kierrätä STIHL-laite, akku ja pakkaus ympäristömääräysten mukaisesti.

STIHL-jälleenmyyjältä saat hävittämistä koskevat ajantasaiset tiedot.

## EU-vaatimustenmukaisuusvakuutus

ANDREAS STIHL AG & Co. KG  
Badstr. 115  
D-71336 Waiblingen

Saksa

vakuuttaa, että

Malli:	sähkökäyttöinen pensasleikkuri
Merkki:	STIHL
Tyyppi:	HSE 61 HSE 71 HSE 81
Sarjatunniste:	4812

vastaa direktiivien 2011/65/EU, 2006/42/EY, 2014/30/EU ja 2000/14/EY täytäntöönpanemiseksi annettuja määräyksiä ja että tuote on kehitetty ja valmistettu seuraavien standardien tuotteen valmistusajankohtana voimassa olevien versioiden mukaisesti:

EN 55014-1, EN 55014-2, EN 60745-1, EN 60745-2-15, EN 61000-3-2, EN 61000-3-3

Mitattu ja taattu äänitehotaso on määritetty direktiivin 2000/14/EY liitteen V ja standardin ISO 11094 mukaan.

### Mitattu äänitehotaso

#### HSE 61

Leikkuupituus 500 mm: 96 dB (A)

Leikkuupituus 600 mm: 96 dB (A)



**HSE 71**

Leikkuupituus 600 mm: 99 dB(A)  
 Leikkuupituus 700 mm: 99 dB(A)

**HSE 81**

Leikkuupituus 500 mm: 99 dB(A)  
 Leikkuupituus 600 mm: 99 dB(A)  
 Leikkuupituus 700 mm: 99 dB(A)

**Taattu äänitehotaso****HSE 61**

Leikkuupituus 500 mm: 98 dB (A)  
 Leikkuupituus 600 mm: 98 dB (A)

**HSE 71**

Leikkuupituus 600 mm: 101 dB(A)  
 Leikkuupituus 700 mm: 101 dB(A)

**HSE 81**

Leikkuupituus 500 mm: 101 dB(A)  
 Leikkuupituus 600 mm: 101 dB(A)  
 Leikkuupituus 700 mm: 101 dB(A)

Teknisten asiakirjojen säilytys:

ANDREAS STIHL AG & Co. KG  
 Produktzulassung

Valmistusvuosi, valmistusmaa ja koneen numero on ilmoitettu laitteen päällä.

Waiblingen, 1.3.2017

ANDREAS STIHL AG & Co. KG  
 psta



Thomas Elsner

Leiter Produktmanagement und Services (tuotehallinta- ja palveluasioista vastaava johtaja)



## Yleisiä turvallisuusohjeita sähkötyökaluille

Tässä luvussa ovat direktiivin EN 60745 käsikoneille ja -työkaluille määritetyt yleiset turvallisuusohjeet. **STIHL on velvollinen julkaisemaan standardin tekstit sanatarkasti.**

**Kohdassa 2) Sähkötekniset turvallisuusohjeet annetut sähköiskun välttämistä koskevat turvallisuusohjeet eivät sovellu STIHLin akkukäyttöisille sähkötyökaluille.**

### VAROITUS

**Lue kaikki turvallisuusohjeet.**

Turvallisuusohjeiden laiminlyöminen voi aiheuttaa sähköiskun, tulipalon ja/tai vaikean tapaturman.

**Säilytä kaikki turvallisuusohjeet myöhempää tarvetta varten.**

Turvallisuusohjeiden käsite "sähkötyökalu" tarkoittaa sähköverkkoon liitettäviä sähkötyökaluja (joissa on liitäntäjohto) ja akkukäyttöisiä sähkötyökaluja (joissa ei ole liitäntäjohtoa).

## 1) Työalueen turvallisuus

- a) **Pidä työalue puhtaana ja hyvin valaistuna.** Epäjärjestys ja huono valaistus aiheuttavat tapaturmia.
- b) **Älä käytä sähkötyökalua räjähdysalttiissa ympäristössä, jossa on palavia nesteitä, kaasuja tai pölyjä.** Sähkötyökalu aiheuttaa kipinöintiä, joka voi sytyttää pölyn tai höyryt.
- c) **Pidä muut ihmiset ja erityisesti lapset etäällä sähkötyökalun käytön aikana.** Huomion kiinnittyessä muualle voit menettää laitteen hallinnan.

## 2) Sähköturvallisuus

- a) **Sähkötyökalun pistokkeen on oltava pistorasiaan sopiva. Pistoketta ei saa muuttaa millään tavoin. Älä käytä sovitinta, kun käytät maadoitettua sähkötyökalua.** Muuttamaton pistoke ja siihen sopiva pistorasia pienentävät sähköiskun vaaraa.
- b) **Vältä koskettamasta maadoitettuja pintoja, kuten putkia, lämmittimiä, liesiä ja jääkaappeja.** Sähköiskun vaara on suurempi, kun olet itse maadoitettu.
- c) **Suojaa sähkötyökalut sateelta ja vedeltä.** Veden pääsy sähkötyökaluun lisää sähköiskun vaaraa.

- d) **Älä kannaa äläkä ripusta sähkötyökalua johdosta. Älä irrota sitä pistorasiasta vetämällä johdosta. Suojaa johto kuumuudelta, öljyltä, teräviltä reunoilta ja liikkuvilta koneenosilta.** Vioittuneet ja sotkeutuneet johdot lisäävät sähköiskun vaaraa.
- e) **Käytä ulkona ulkokäyttöön soveltuva jatkajohtoa.** Ulkokäyttöön tarkoitettu sähköjohto pienentää sähköiskun vaaraa.
- f) **Käytä vikavirtakytkintä, jos et voi välttää sähkötyökalun käyttöä kosteassa ympäristössä.** Vikavirtakytkimen käyttö pienentää sähköiskun vaaraa.

## 3) Henkilöturvallisuus

- a) **Keskity siihen, mitä teet. Ole huolellinen. Käytä tervettä järkeä. Älä käytä sähkötyökalua, kun olet väsynyt tai huumeen, alkoholin tai lääkkeen vaikutuksen alainen.** Pienikin tarkkaamattomuus sähkötyökalua käyttäessäsi voi johtaa vakaviin vammoihin.
- b) **Käytä henkilösuojaimia. Käytä aina suojalaseja.** Tapaturmavaaraa pienentävät sähkötyökalun tyyppin ja käyttötarkoituksen mukaiset henkilösuojaimet, esim. hengityssuojain, pitäväpohjaiset turvakengät, suojakypärä ja kuulonsuojain.
- c) **Estä sähkötyökalun tahaton käynnistyminen. Varmista, että sähkötyökalu on kytketty pois päältä, ennen kuin kytket virran päälle ja/tai liität laitteeseen akun,**

- otat sähkötyökalun käsiisi tai kannat sitä. Älä pidä sormeja kytkimellä äläkä laitetta kytkettynä virtalähteeseen, kun kannat sähkötyökalua. Se suurentaa tapaturmavaaraa.**
- d) **Irrota säätötyökalut tai ruuvitaltta, ennen kuin kytket sähkötyökaluun virran päälle.** Pyörivässä laitteen osassa oleva työkalu tai taltta voi aiheuttaa tapaturman.
- e) **Vältä epätavallista työasentoa. Seiso aina tukevasti. Säilytä tasapaino.** Silloin hallitset sähkötyökalun paremmin odottamattomassa tilanteessa.
- f) **Käytä tarkoituksenmukaisia vaatteita. Älä käytä väljiä vaatteita. Älä käytä koruja. Pidä hukset, vaatteet ja käsineet kaukana laitteen liikkuvista osista.** Väljät vaatteet, korut sekä pitkät hiukset voivat tarttua laitteen liikkuviin osiin.
- g) **Jos laitteeseen voi asentaa pölyn imu- ja --keräyslaitteen, varmista että se on paikallaan. Varmista, että se toimii oikein.** Pölynimur käyttö vähentää pölyn aiheuttamia vaaroja.

#### 4) Sähkötyökalun käyttö ja käsittely

- a) **Älä ylikuormita laitetta. Käytä työhösi tarkoituksenmukaista sähkötyökalua.** Käyttötarkoitukseen sopivalla sähkötyökalulla työ sujuu paremmin ja myös turvallisemmin, sallituilla tehoalueilla.
- b) **Älä käytä sähkötyökalua, jossa on viallinen kytkin.** Tällainen sähkötyökalu on vaarallinen. Se on korjattava.
- c) **Ennen kuin teet laitteeseen säätöjä, vaihdat osia tai lopetat laitteen käytön, irrota pistoke pistorasiasta ja/tai ota akku pois.** Tämä estää sähkötyökalun tahattoman käynnistämisen.
- d) **Säilytä käyttämättömät sähkötyökalut poissa lasten ulottuvilta. Älä anna sellaisten henkilöiden käyttää laitetta, jotka eivät ole perehtyneet sen käyttöön tai eivät ole lukeneet näitä ohjeita.** Sähkötyökalu on vaarallinen, jos sitä käyttää kokematon henkilö.
- e) **Huolla sähkötyökalua hyvin. Varmista, että liikkuvat osat toimivat hyvin eivätkä jumiudu. Varmista, että osia ei ole rikki sähkötyökalun toimintaa haittaavalla tavalla. Korjauta vialliset osat ennen laitteen käyttöä.** Usein tapaturman syy on huoltamaton sähkötyökalu.

- f) **Pidä leikkaavat työkalut terävinä ja puhtaina.** Hyvin huollettu leikkaava työkalu ja terävät terät jumiutuvat harvemmin. Sellainen työkalu on myös kevyempi ohjata.
- g) **Käytä sähkötyökalua, varusteita ja asennettavia työkaluja ohjeiden mukaisesti. Huomioi samalla käyttöolosuhteet ja suoritettava työ.** Sähkötyökalun käyttö muuhun kuin ohjeen mukaiseen käyttötarkoitukseen voi aiheuttaa vaaran.

#### 5) Huolto

- a) **Korjauta sähkötyökalusi vain pätevällä ammattikorjaajalla ja käytä korjaamiseen vain alkuperäisiä varaosia.** Näin varmistetaan, että sähkötyökalun turvallisuus säilyy.

#### Pensasleikkureiden turvallisuusohjeet

- **Pidä kaikki kehonosat leikkuuterästä kaukana. Älä yritä terän käydessä poistaa leikkuujätteitä tai pitää kiinni leikattavasta materiaalista. Poista kiinni tarttunut leikkuujäte laitteesta**

vain laitteen ollessa kytkettynä päältä. Jo pienikin tarkkaamattomuus pensasleikkuria käytettäessä voi aiheuttaa vakavia vammoja.

- **Kanna pensasleikkuria kahvasta aina terä pysäytettynä. Pensasleikkuria kuljetettaessa ja säilytettäessä sen päälle on aina vedettävä suojus.** Laitteen huolellinen käsittely estää terän aiheuttaman tapaturman vaaran.
- **Pidä sähkötyökalusta kiinni eristetyistä kohdasta. Leikkuuterä saattaa koskettaa piilossa olevaa sähkökaapelia tai laitteen omaa liitosjohtoa.** Jos terä koskettaa jännitteistä kaapelia, voi laitteen metalliosat tulla jännitteisiksi ja aiheuttaa sähköiskun.
- **Varmista, ettei johto pääse leikkausalueelle.** Työskentelyn aikana johto voi joutua piiloon pensaaseen ja tulla vahingossa katkaistuksi.

## Indice

Per queste Istruzioni d'uso	127
Avvertenze di sicurezza e tecnica operativa	127
Impiego	132
Collegamento elettrico dell'apparecchiatura	133
Inserimento dell'apparecchiatura	134
Disinserimento dell'apparecchiatura	135
Impugnatura govevole	136
Conservazione dell'apparecchiatura	136
Affilatura delle lame	136
Istruzioni di manutenzione e cura	137
Ridurre al minimo l'usura ed evitare i danni	138
Componenti principali	139
Dati tecnici	140
Avvertenze per la riparazione	142
Smaltimento	142
Dichiarazione di conformità UE	142
Avvertenze di sicurezza generali per attrezzi elettrici	143

Egregio cliente,

La ringrazio vivamente per avere scelto un prodotto di qualità della ditta STIHL.

Questo prodotto è stato realizzato secondo moderni procedimenti di produzione ed adeguate misure per garantirne la qualità. Siamo impegnati in uno sforzo continuo teso a soddisfare sempre meglio le Sue esigenze e ad agevolare il Suo lavoro.

Se desidera informazioni sulla Sua apparecchiatura, La preghiamo di rivolgersi al Suo rivenditore o direttamente alla nostra società di vendita.

Suo



Dr. Nikolas Stihl

# STIHL

Le presenti Istruzioni d'uso sono tutelate dai diritti d'autore. Tutti i diritti sono riservati, specialmente quelli di riproduzione, traduzione ed elaborazione con sistemi elettronici.

## Per queste Istruzioni d'uso

### Pittogrammi

Tutti i pittogrammi applicati sull'apparecchiatura sono spiegati in queste Istruzioni d'uso.

### Identificazione di sezioni di testo



#### AVVERTENZA

Avviso di pericolo d'infortunio e di lesioni per persone nonché di gravi danni materiali.



#### AVVISO

Avviso di pericolo di danneggiamento dell'apparecchiatura o di singoli componenti.

### Sviluppo tecnico continuo

STIHL sottopone tutte le macchine e le apparecchiature a un continuo sviluppo; dobbiamo quindi riservarci modifiche di fornitura per quanto riguarda forma, tecnica e dotazione.

Non potranno perciò derivare diritti dai dati e dalle illustrazioni di queste Istruzioni d'uso.

## Avvertenze di sicurezza e tecnica operativa



Lavorando con questa apparecchiatura sono richieste particolari misure di sicurezza, perché le lame sono molto affilate e perché si lavora con la corrente elettrica.



Non mettere in funzione per la prima volta senza avere letto attentamente e per intero le Istruzioni d'uso; conservarle con cura per la successiva consultazione. L'inosservanza delle Istruzioni d'uso può comportare rischi mortali.

Attenersi alle norme di sicurezza delle autorità locali, per es. associazioni professionali, enti per la prevenzione degli infortuni, enti per la sicurezza sul lavoro e altri.

Per chi lavora per la prima volta con l'apparecchiatura: farsi istruire dal venditore o da un altro esperto su come operare in modo sicuro – o partecipare a un corso di addestramento.

L'uso dell'apparecchiatura non è consentito ai minorenni – eccetto i giovani oltre i 16 anni addestrati sotto vigilanza.

Tenere lontani bambini, curiosi e animali.

Se non si usa l'apparecchiatura, riporla in modo che nessuno venga messo in pericolo. Metterla al sicuro dall'uso non autorizzato.

L'utente è responsabile per infortuni o pericoli verso terzi o la loro proprietà.

Affidare o prestare l'apparecchiatura solo a persone che conoscono e sanno maneggiare questo modello, dando loro sempre anche le Istruzioni d'uso.

Le persone che, per ridotta capacità fisica, sensoriale o mentale, non sono in grado di manovrare con sicurezza l'apparecchiatura, devono usarla solo sotto la vigilanza o secondo le istruzioni di una persona responsabile.

L'impiego di apparecchiature che producono rumore può essere limitato in certe ore da disposizioni nazionali o locali.

Chi lavora con l'apparecchiatura deve essere riposato, in buona salute e in buone condizioni psicofisiche.

Chi per motivi di salute non deve affaticarsi deve chiedere al proprio medico se può lavorare con un'apparecchiatura a motore.

Non si deve usare l'apparecchiatura dopo avere assunto bevande alcoliche, medicine che pregiudicano la prontezza di riflessi, o droghe.

Usare l'apparecchiatura solo per tagliare siepi, cespugli, arbusti, sterpaglia e simili.

Non è consentito l'uso dell'apparecchiatura per altri scopi; può causare infortuni o danni all'apparecchiatura stessa.

Prima di qualsiasi intervento sull'apparecchiatura, staccare la spina – **pericolo d'infortunio!**

Non estrarre la spina dalla presa tirandola per il cavo di collegamento, ma sempre afferrandola direttamente.

Le prolunghe non adatte possono essere pericolose.

Usando prolunghe, si devono osservare le sezioni minime dei singoli cavi (ved. "Collegamento elettrico dell'apparecchiatura").

La spina e il giunto della prolunga devono essere impermeabili all'acqua o sistemati in modo che non vengano a contatto con l'acqua.

Montare solo le lame o gli accessori omologati da STIHL per questa apparecchiatura o particolari tecnicamente equivalenti. Per informazioni in merito rivolgersi a un rivenditore. Usare solo attrezzi o accessori di prima qualità.

Diversamente ci può essere il pericolo di infortuni o di danni all'apparecchiatura.

STIHL raccomanda di usare attrezzi e accessori originali STIHL. Le loro caratteristiche sono perfettamente adatte al prodotto e soddisfano le esigenze dell'utente.

Non modificare l'apparecchiatura – si potrebbe comprometterne la sicurezza. STIHL non si assume alcuna responsabilità per danni a persone o cose causati dall'uso di gruppi di applicazione non omologati.

Non usare idropultrici ad alta pressione per pulire l'apparecchiatura. Il getto d'acqua violento può danneggiarne le parti.

Non spruzzare acqua sull'apparecchiatura

## Abbigliamento ed equipaggiamento

Indossare l'abbigliamento e l'equipaggiamento prescritti.



L'abbigliamento deve essere adatto allo scopo e non d'impaccio. Abito aderente; la tuta, non il camice.

Non portare abiti che possano impigliarsi nel legno, nella sterpaglia o nelle parti in moto dell'apparecchiatura. Non portare sciarpe, cravatte né monili. Raccogliere e legare i capelli lunghi (foulard, berretto, casco ecc.).



Calzare scarpe robuste con suola antiscivolo.

**Occhiali protettivi, protezioni auricolari**



### **AVVERTENZA**



Per ridurre il pericolo di lesioni agli occhi, portare occhiali di protezione ben aderenti secondo la norma EN 166. Badare alla corretta posizione degli occhiali di protezione.

Portare una protezione acustica "personalizzata" – per es. le capsule auricolari.



Calzare guanti da lavoro robusti di materiale resistente (per es. di pelle).

STIHL offre un'ampia gamma di equipaggiamenti di protezione personalizzati.

## Trasporto dell'apparecchiatura

Disinserire sempre l'apparecchiatura e staccare la spina di rete – applicare il riparo lame anche per il trasporto per brevi tratti.

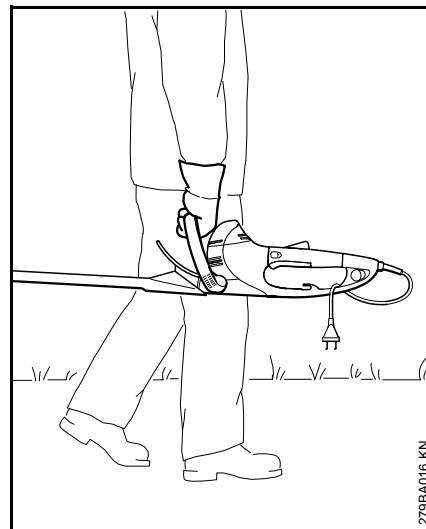

Trasportare l'apparecchiatura afferrandola per l'impugnatura – lame verso dietro.

Su automezzi: assicurare l'apparecchiatura contro il ribaltamento e il danneggiamento.

## Prima del lavoro

Controllare che l'apparecchiatura funzioni in modo sicuro – attenersi ai relativi capitoli delle Istruzioni d'uso:

- La tensione e la frequenza dell'apparecchiatura (ved. targhetta dati) devono coincidere con quelle della rete
- Controllare che il cavo di collegamento, la spina e la prolunga siano integri. Non si devono impiegare cavi, giunti e spine danneggiati o cavi di collegamento non conformi alle norme
- Le prese per le prolunghe devono essere protette dagli spruzzi d'acqua
- Posare e segnare il cavo di collegamento in modo che non possa essere danneggiato e che nessuno sia messo in pericolo – evitare il rischio d'inciampare
- Il bloccaggio leva di comando, la leva di comando, la staffa di comando e l'interruttore ausiliario devono essere scorrevoli – bloccaggio leva, leva, staffa e interruttore ausiliario devono ritornare, dopo il rilascio, nella posizione di partenza
- Lame in perfette condizioni (pulite, scorrevoli e non deformate), ben fissate, montate correttamente, affilate e ben spruzzate con antiresina STIHL (lubrificante)
- verificare che il riparo antitaglio (se presente) non sia difettoso

- Non modificare i dispositivi di comando e di sicurezza
- Le impugnature devono essere pulite e asciutte, prive di olio e sporcizia – è importante per una guida sicura dell'apparecchiatura

L'apparecchiatura deve essere usata solo in condizioni di esercizio sicure – **pericolo d'infortunio!**

Evitare il pericolo di folgorazione mediante:

- Collegamento elettrico solo ad una presa installata a norma
- La prolunga usata deve corrispondere a quanto prescritto per i singoli casi d'impiego
- Perfetto isolamento dei cavi di collegamento e di prolunga, della spina e del giunto.

## Tenuta e guida dell'apparecchiatura

Tenere saldamente l'apparecchiatura sempre con entrambe le mani sulle impugnature. Stringere bene le impugnature con i pollici.

### **Per i destrimani**

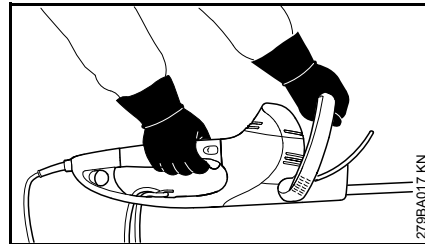

Mano destra sull'impugnatura di comando e mano sinistra sull'impugnatura a staffa.

### **Per i mancini**

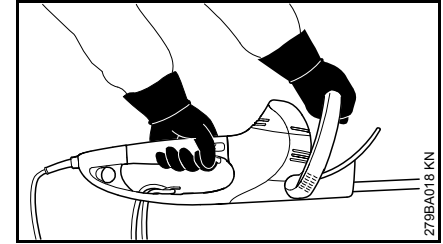

Mano sinistra sull'impugnatura di comando e mano destra sull'impugnatura a staffa.

Assumere una posizione stabile e guidare l'apparecchiatura sempre con le lame lontane dal corpo.

## Durante il lavoro

In caso di pericolo imminente o di emergenza, disinserire subito l'apparecchiatura – rilasciare la leva di comando o la staffa di comando oppure la leva di comando o l'interruttore ausiliario.

Accertarsi che non si trovino altre persone nell'area di lavoro.

Tenere d'occhio le lame – non tagliare zone di siepi dentro le quali non vi è visibilità.

Prestare la massima attenzione nel tagliare siepi alte, dietro le quali potrebbe trovarsi qualcuno – accertarsi prima.



Non lavorare con pioggia né in ambienti bagnati o molto umidi – il motore di comando non è protetto dall'acqua – **pericolo di scossa e di corto circuito!**

Non lasciare l'apparecchiatura alla pioggia.

L'apparecchiatura è dotata di un sistema per il rapido arresto delle lame – le lame si fermano immediatamente rilasciando la leva di comando o la staffa di comando, oppure la leva di comando o l'interruttore ausiliario.

Controllare periodicamente a brevi intervalli questa funzione. Non usare l'apparecchiatura se le lame si muovono per inerzia – **pericolo di lesioni!**  
Rivolgersi al rivenditore.

Attenzione in caso di terreno viscido, umidità, neve, sui pendii, su terreno accidentato – **pericolo di scivolare!**

Rimuovere rami caduti, sterpaglia e residui vegetali.

Attenzione agli ostacoli: ceppi, radici – **pericolo d'inciampare!**

#### Lavorando in altezza:

- usare sempre una piattaforma di sollevamento
- non lavorare mai stando su scale o sull'albero
- non lavorare mai su appoggi instabili

Con le cuffie applicate è necessaria maggiore attenzione e prudenza – perché la percezione di allarmi (grida, fischi ecc.) è ridotta.

Fare pause a tempo debito per prevenire stanchezza e spossatezza – **pericolo d'infortunio!**

Lavorare calmi e concentrati – solo in buone condizioni di luce e visibilità. Lavorare con prudenza – non mettere in pericolo altre persone.

Il riduttore si riscalda durante il funzionamento. Non toccare la scatola del riduttore – **pericolo di ustioni!**

Se l'apparecchiatura ha subito sollecitazioni improprie (per es. conseguenze di urti o cadute), prima di ricominciare a usarla verificarne assolutamente le condizioni di sicurezza – ved. anche "Prima del lavoro". Verificare innanzitutto che i sistemi di sicurezza funzionino correttamente. Non continuare in nessun caso a usare apparecchiature prive di sicurezza funzionale. In caso di dubbio rivolgersi al rivenditore.

Controllare la siepe e il raggio d'azione – per non danneggiare le lame:

- allontanare sassi, pezzi metallici e oggetti solidi
- non lasciare entrare sabbia né sassi fra le lame, per es. lavorando vicino al suolo
- In caso di siepi con recinzione di filo metallico, non toccare il filo con la lama.

Evitare il contatto con conduttori sotto tensione – non tranciare cavi elettrici – **pericolo di folgorazione!**



Non toccare le lame se il motore è in funzione. Se le lame vengono bloccate da un oggetto, arrestare subito il motore e staccare la spina di rete – solo allora togliere l'oggetto – **pericolo di lesioni!**

In presenza di siepi molto impolverate o sporche, spruzzare le lame con antiresina STIHL – secondo l'esigenza. In questo modo si riducono notevolmente l'usura delle lame, l'effetto aggressivo della linfa vegetale e la deposizione di particelle di sporco.

Le polveri sollevate durante il lavoro possono nuocere alla salute. Dove si sviluppa polvere, portare la maschera antipolvere.



Se il cavo di collegamento è stato danneggiato, staccare immediatamente la spina di rete – **pericolo mortale di folgorazione!**

Non estrarre la spina dalla presa tirandola per il cavo di collegamento, ma sempre afferrandola direttamente.

Non danneggiare il cavo di collegamento calpestandolo, schiacciandolo, tirandolo ecc.

Posare secondo le norme il cavo di collegamento e la prolunga:

- Non farli sfregare su spigoli od oggetti appuntiti o taglienti
- Non schiacciarli nelle fessure di porte o finestre
- Se i cavi sono aggrovigliati – estrarre la spina e districare il cavo



- Evitare assolutamente il contatto con l'attrezzo di taglio
- Srotolare sempre interamente il cavo dal tamburo, per evitare il rischio d'incendio per surriscaldamento.

Prima di lasciare l'apparecchiatura: disinserire il motore – staccare la spina di rete.

Controllare periodicamente a brevi intervalli le lame e immediatamente in caso di alterazioni percepibili:

- disinserire l'apparecchiatura, attendere che le lame si fermino, staccare la spina
- Controllare lo stato e l'accoppiamento fisso, attenzione alle incrinature
- Verificare l'affilatura

Per sostituire le lame, disinserire l'apparecchiatura ed estrarre la spina. Per l'avvio accidentale del motore – **pericolo di lesioni!**

Tenere sempre libero il motore da sterpaglie, frammenti, foglie e dall'accumulo di grasso lubrificante – **pericolo d'incendio!**

### Dopo il lavoro

Pulire l'apparecchiatura da polvere e sporcizia – non usare sgrassanti.

Spruzzare le lame con antiresina STIHL – mettere ancora brevemente in funzione il motore per distribuire uniformemente il liquido spruzzato.

### Vibrazioni

Durante l'uso prolungato dell'apparecchiatura le vibrazioni possono causare disturbi circolatori nelle mani ("Malattia della mano bianca").

Non è possibile fissare una durata dell'impiego valida generalmente, perché essa dipende da diversi fattori.

La durata dell'impiego è prolungata da:

- riparo delle mani (guanti caldi)
- pause

La durata dell'impiego è ridotta da:

- particolare predisposizione personale a difetti di circolazione (sintomo: dita spesso fredde, formicolii)
- bassa temperatura esterna
- entità della forza di presa (una presa forte ostacola la circolazione del sangue)

Con un uso abituale e prolungato dell'apparecchiatura, e la frequente comparsa dei sintomi connessi (per es. formicolii) è raccomandabile una visita medica.

### Manutenzione e riparazioni

Prima di qualsiasi intervento sull'apparecchiatura spegnere sempre l'apparecchiatura e staccare la spina. L'avvio inavvertito del motore può creare **pericolo di lesioni!**

Fare regolarmente la manutenzione dell'apparecchiatura. Eseguire solo le operazioni di manutenzione e di

riparazione descritte nelle Istruzioni d'uso. Per tutti gli altri interventi, rivolgersi ad un rivenditore.

STIHL raccomanda di fare eseguire le operazioni di manutenzione e di riparazione solo presso un rivenditore STIHL.

Ai rivenditori STIHL vengono regolarmente messi a disposizione corsi di aggiornamento e informazioni tecniche.

Usare solo ricambi di prima qualità, diversamente può esservi il pericolo di infortuni o di danni all'apparecchiatura. Per informazioni in proposito rivolgersi ad un rivenditore.

STIHL raccomanda di usare ricambi originali STIHL, le cui caratteristiche sono perfettamente adatte all'apparecchiatura e soddisfano le esigenze dell'utente.

Non modificare l'apparecchiatura – si può comprometterne la sicurezza – **pericolo d'infortunio!**

Controllare periodicamente l'integrità e l'invecchiamento (fragilità) dell'isolamento del cavo e della spina di collegamento.

componenti elettrici, come per es. il cavo di collegamento, devono essere riparati o sostituiti esclusivamente da elettrotecnici qualificati.

Pulire con un panno i componenti di plastica. I detersivi aggressivi possono danneggiare il materiale.

Non spruzzare acqua sull'apparecchiatura

Controllare l'accoppiamento fisso delle viti di fissaggio dei dispositivi di sicurezza e dell'attrezzo di taglio. Se necessario, stringere le viti..

Se occorre, pulire le fessure per l'aria di raffreddamento sulla carcassa motore.

Conservare l'apparecchiatura in un locale sicuro e asciutto.

## Impiego

### Stagione per il taglio

Per il taglio di siepi osservare le disposizioni emanate dai singoli paesi e dalle autorità comunali.

Non tagliare durante le ore di riposo tradizionali.

### Preparazione

Tagliare prima di tutto i rametti e i rami con uno svettatoio o con una motosega.

### Sequenza di taglio

Tagliare prima sui due lati della siepe, poi la parte superiore.

Se è necessario eseguire una sfrondata forte, tagliare progressivamente in più passate.

### Impugnatura girevole

Per perfezionare l'esecuzione del lavoro, il taglia siepi è stato dotato di una impugnatura girevole; ved. "Impugnatura girevole".

### Smaltimento

Non gettare i residui vegetali nei rifiuti domestici – possono essere trasformati in compost.

## Tecnica operativa

### Taglio verticale

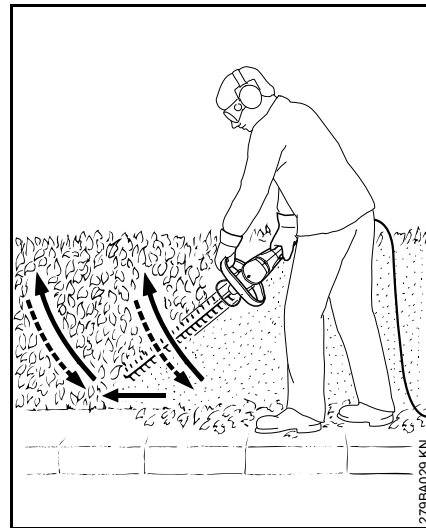

Guidare il taglia siepi con movimento ad arco dal basso verso l'alto – abbassarlo avanzando – poi di nuovo verso l'alto sempre con movimento ad arco.

Le posizioni al di sopra dell'altezza del capo sono faticose e, per motivi di sicurezza sul lavoro, devono essere mantenute solo per breve tempo.

## Taglio orizzontale

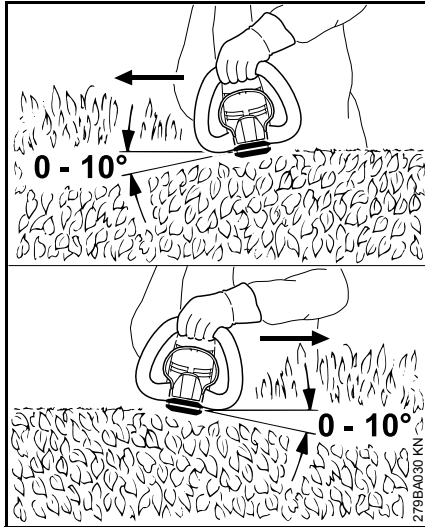

Accostare la lama ad un angolo da 0 a 10° – guidarla però orizzontalmente usando i due lati della lama.

Manovrare il tagliasiepi con movimento falciante verso il bordo della siepe, in modo che i rami tagliati cadano per terra.

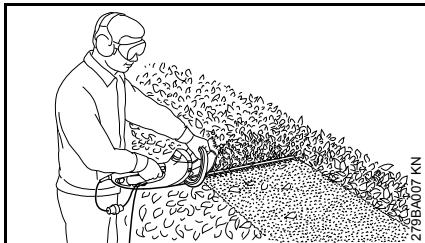

Con le siepi larghe procedere con più passate – una mano sulla staffa di comando – l'altra sull'impugnatura di comando.

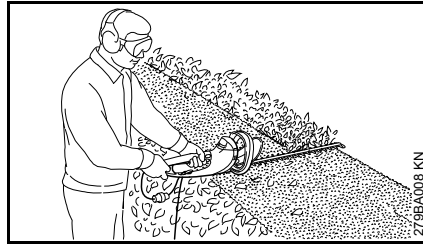

Per ampliare il raggio d'azione – mettere una mano sull'impugnatura di comando – l'altra sull'interruttore ausiliario all'estremità dell'impugnatura di comando.

## Collegamento elettrico dell'apparecchiatura

la tensione e la frequenza dell'apparecchiatura (ved. targhetta d'identificazione) devono coincidere con quelle della rete

La protezione minima dell'allacciamento alla rete deve essere eseguita in base a quanto stabilito dai dati tecnici – ved. "Dati tecnici".

L'apparecchiatura deve essere collegata all'alimentazione di corrente tramite un interruttore di sicurezza per correnti di guasto, che interrompe l'alimentazione appena la corrente differenziale di massa supera i 30 mA.

Il collegamento alla rete deve corrispondere alle norme IEC 60364 e alle norme in vigore nei vari paesi.

## Prolunga

La prolunga deve presentare almeno le stesse caratteristiche di costruzione del cavo di collegamento dell'apparecchiatura. Badare all'identificazione del tipo di costruzione (denominazione del tipo) prevista sul cavo di collegamento.

I fili del cavo devono presentare, secondo la tensione di rete e la lunghezza del cavo, la sezione minima indicata.

<u>Lunghezza cavo</u>	<u>Sezione minima</u>
<b>220 V – 240 V:</b>	
fino a 20 m	1,5 mm <sup>2</sup>
da 20 m a 50 m	2,5 mm <sup>2</sup>

100 V – 127 V:

fino a 10 m AWG 14 / 2,0 mm<sup>2</sup>

da 10 m a 30 m AWG 12 / 3,5 mm<sup>2</sup>

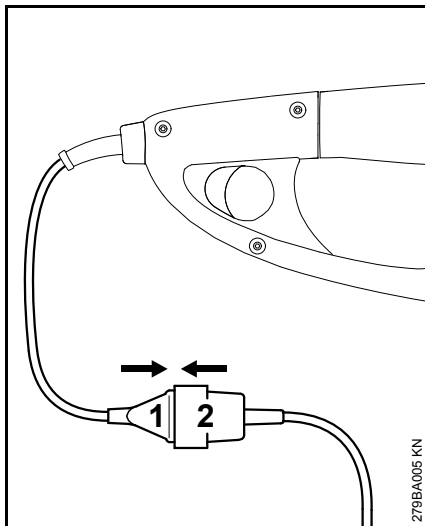

- innestare la spina di rete (1) nel raccordo (2) della prolunga.

### Scarico della trazione

Lo scarico della trazione protegge il cavo di collegamento dal danneggiamento.

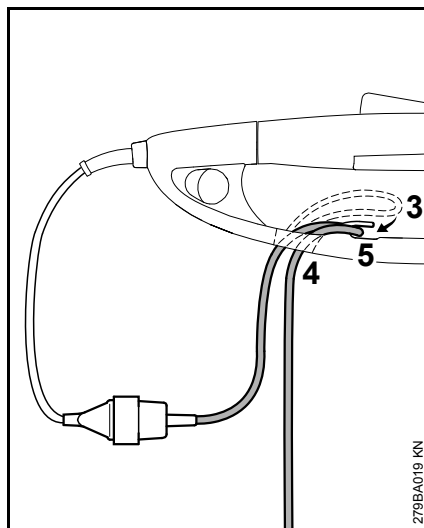

- Formare un'ansa (3) con la prolunga
- Fare passare l'ansa (3) attraverso l'apertura (4)
- Fare passare l'ansa (3) sopra il gancio (5) e stringerla
- inserire la spina della prolunga in una presa di rete installata a norma.

### Inserimento dell'apparecchiatura

- Assumere una posizione salda e sicura
- restare diritti – tenere l'apparecchiatura rilassati
- l'attrezzo di taglio non deve toccare oggetti né il terreno
- afferrare l'apparecchiatura con entrambe le mani – una mano sull'impugnatura di comando – l'altra mano sull'impugnatura a staffa

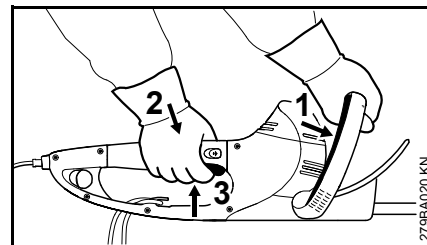

- spingere la staffa di comando (1) contro l'impugnatura a staffa e tenerlo
- premere e tenere in successione il bloccaggio leva di comando (2) e la leva di comando (3)

L'apparecchiatura è dotata del comando a due mani, per cui può essere messa in funzione solo se si azionano la staffa di comando (1) e la leva di comando (3).

## Per ampliare il raggio d'azione

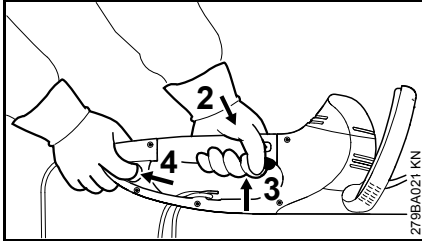

- Afferrare l'apparecchiatura con entrambe le mani – una mano sull'impugnatura di comando, l'altra sull'interruttore ausiliario all'estremità dell'impugnatura di comando
- azionare l'interruttore ausiliario (1) e tenerlo
- premere e tenere in successione il bloccaggio leva di comando (2) e la leva di comando (3)

L'apparecchiatura è dotata del comando a due mani, per cui può essere messa in funzione solo se si azionano l'interruttore ausiliario (4) e la leva di comando (3).

## Disinserimento dell'apparecchiatura

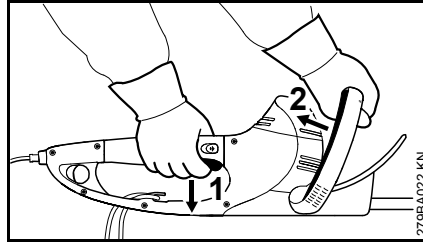

- Rilasciare la leva di comando (1) e la staffa di comando (2)

Nell'esercizio con raggio d'azione più lungo:

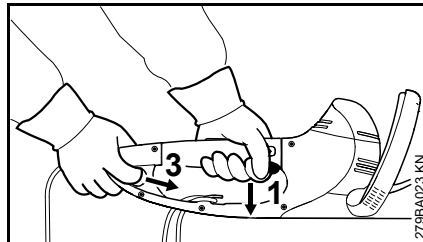

- rilasciare la leva di comando (1) e l'interruttore ausiliario (3)

## HSE 61, 71

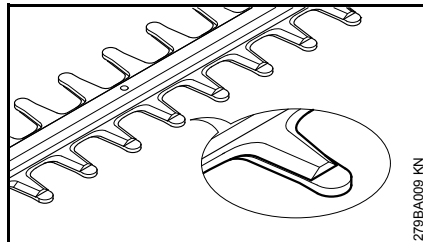

A riposo le lame sono coperte dal pettine.

## HSE 81

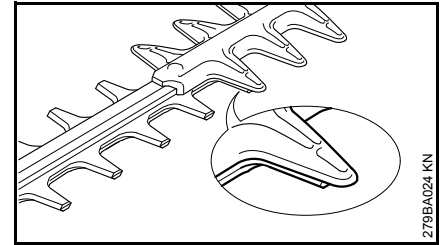

Allo stato fermo le lame sono parzialmente nascoste dal riparo antitaglio.

## Altre avvertenze

- nelle pause prolungate – staccare la spina di rete.
- se l'apparecchiatura non viene più usata, sistemarla in modo che nessuno venga messo in pericolo.
- Impedire l'accesso non autorizzato all'apparecchiatura.

## Impugnatura goremole

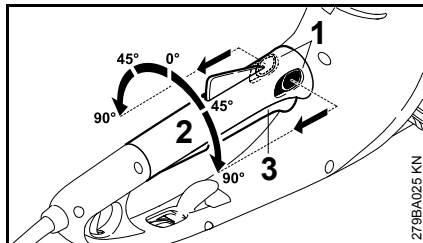

- spostare in direzione della freccia e tenere le due leve (1) della regolazione impugnatura
- girare l'impugnatura (2) nella posizione desiderata
- rilasciare le due leve (1) della regolazione impugnatura e innestare a scatto l'impugnatura

Se si aziona la leva di comando (3), non si può girare l'impugnatura (2).

## Conservazione dell'apparecchiatura

In caso d'inattività di oltre 3 mesi circa

- pulire la lama, controllarne lo stato e spruzzarla con antiresina STIHL
- applicare il riparo lama
- pulire a fondo l'apparecchiatura, specialmente le fessure per l'aria di raffreddamento
- conservare l'apparecchiatura in un locale asciutto e sicuro; per questo si può fissare un riparo alla parete. Impedirne l'uso non autorizzato (per es. da parte di bambini).

## Affilatura delle lame

Se la resa di taglio diminuisce, le lame tagliano male, i rami vengono spesso bloccati: ripassare le lame.

L'operazione deve essere eseguita da un rivenditore con un'affilatrice. STIHL consiglia il rivenditore STIHL.

Altrimenti usare una lima piatta per affilatura. Guidare la lima all'angolo prescritto (ved. "Dati tecnici") rispetto alla superficie della lama.

- Affilare solo il becco tagliente – non limare le sporgenze senza filo della lama né il riparo antitaglio (ved. "Componenti principali")
- limare sempre verso il becco tagliente
- la lima deve mordere solo nella passata in avanti – sollevarla al ritorno
- rimuovere la bava dal tagliente con una cote
- asportare poco materiale
- dopo avere affilato, rimuovere la polvere o il pulviscolo di limatura e spruzzare la lama con antiresina STIHL



Non lavorare con lame senza filo o danneggiate – questo produce una forte sollecitazione all'apparecchiatura e un risultato di taglio insoddisfacente.

## Istruzioni di manutenzione e cura

Le indicazioni seguenti si riferiscono a normali condizioni d'impiego. In caso di condizioni più gravose (notevole produzione di polvere ecc.) e di tempi d'impiego quotidiano più lunghi, occorre abbreviare conformemente gli intervalli indicati.		prima di iniziare il lavoro	al termine del lavoro o quotidianamente	ogni settimana	ogni mese	ogni anno	in caso di guasto	in caso di danneggiamento	se occorre
Macchina completa	controllo visivo	X							
	pulizia		X						
Comando a due mani	Controllare il funzionamento – dopo il rilascio della leva d'inserimento o della staffa di comando, oppure della leva o dell'interruttore ausiliario, le lame devono fermarsi entro brevissimo tempo	X							
Apertura di aspirazione per l'aria di raffreddamento	controllo visivo		X						
	pulizia								X
Lama	controllo visivo	X							
	pulizia <sup>2)</sup>		X						
	Affilatura <sup>1)2)</sup>								X
	sostituzione da parte del rivenditore <sup>1)</sup>							X	
Riduttore e biella	controllo da parte del rivenditore <sup>1)</sup> ogni 50 ore di esercizio								
	rabbocco di grasso STIHL per riduttori da parte del rivenditore <sup>1)</sup>								X
Spazzole di carbone	controllo da parte del rivenditore <sup>1)</sup> ogni 100 ore								
	sostituzione da parte del rivenditore <sup>1)</sup>								X
Viti e dadi accessibili	stringere								X
Adesivo per la sicurezza	sostituzione							X	
<sup>1)</sup> STIHL consiglia il rivenditore STIHL <sup>2)</sup> poi spruzzare con antiresina STIHL									

## Ridurre al minimo l'usura ed evitare i danni

Osservando le direttive di queste Istruzioni d'uso si evita un'eccessiva usura e danni all'apparecchiatura.

L'uso, la manutenzione, la conservazione dell'apparecchiatura devono essere eseguiti fedelmente come descritto in queste Istruzioni d'uso.

L'utente è responsabile di tutti i danni causati dall'inosservanza delle avvertenze riguardanti la sicurezza, l'uso e la manutenzione, in particolare per:

- modifiche al prodotto non autorizzate da STIHL
- impiego di attrezzi o accessori non ammessi o non idonei per l'apparecchiatura, o di qualità inferiore
- uso non conforme alla destinazione dell'apparecchiatura
- impiego dell'apparecchiatura in manifestazioni competitive o in gare
- danni conseguenti all'impiego continuato dell'apparecchiatura con componenti difettosi

### Lavori di manutenzione

Tutti gli interventi riportati nel capitolo „Istruzioni di manutenzione e cura“ devono essere periodicamente eseguiti. Se l'utente non può farlo di persona, deve affidarli a un rivenditore.

STIHL raccomanda di fare eseguire le operazioni di manutenzione e di riparazione solo dal rivenditore STIHL. I rivenditori STIHL vengono regolarmente aggiornati e dotati di informazioni tecniche.

Se questi lavori vengono trascurati o eseguiti non a regola d'arte, si possono verificare danni, dei quali deve rispondere l'utente stesso. Fra questi si trovano:

- danni al motore elettrico conseguenti ad una manutenzione non tempestiva o insufficiente (per es. pulizia insufficiente del condotto dell'aria di raffreddamento)
- danni causati dal collegamento elettrico sbagliato (tensione, cavi di alimentazione di sezione insufficiente)
- danni da corrosione e altri danni conseguenti a conservazione impropria
- danni all'apparecchiatura conseguenti all'uso di parti di ricambio di qualità inferiore.

### Particolari di usura

Alcuni particolari dell'apparecchiatura, anche se usati secondo la destinazione, sono soggetti a normale usura, e devono essere sostituiti a tempo debito, secondo il tipo e la durata dell'impiego. Ne fanno parte, fra gli altri:

- Lame



## Componenti principali

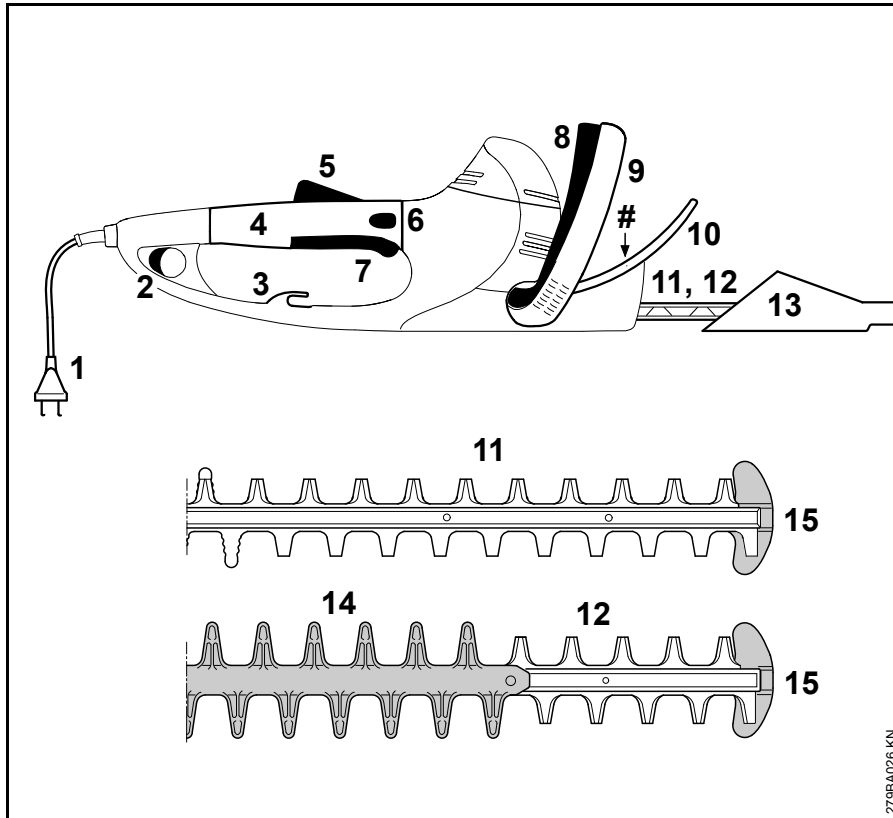

- 1 Cavo di collegamento
- 2 Interruttore ausiliario
- 3 Scarico della trazione
- 4 Impugnatura di comando con impugnatura girevole
- 5 Bloccaggio leva di comando
- 6 Bloccaggio impugnatura
- 7 Leva di comando
- 8 Staffa di comando
- 9 Impugnatura a staffa
- 10 Scudo di riparo mano
- 11 Lama HSE 61, 71 (ved. "Dati tecnici")
- 12 Lama HSE 81 (ved. "Dati tecnici")
- 13 Riparo per lama
- 14 Protezione antitaglio (solo HSE 81)
- 15 Riparo guida
- # Numero di matricola

279BA026 KN

## Dati tecnici

### Motore

#### HSE 61

Tensione di rete:	230 - 240 V
Intensità corrente nominale:	2,1 A
Frequenza:	50 Hz
Potenza assorbita:	500 W
Protezione:	min. 10 A
Classe di protezione:	II, 

#### HSE 71

Tensione di rete:	230 - 240 V
Intensità corrente nominale:	2,6 A
Frequenza:	50 Hz
Potenza assorbita:	600 W
Protezione:	min. 10 A
Classe di protezione:	II, 

#### HSE 81

Tensione di rete:	230 - 240 V
Intensità corrente nominale:	2,8 A
Frequenza:	50 Hz
Potenza assorbita:	650 W
Protezione:	min. 10 A
Classe di protezione:	II, 

### Lama di taglio

#### HSE 61

Angolo di affilatura su superficie lama:	34°
Distanza fra i denti:	29 mm
Numero di corse:	3200 giri/min
Lunghezza di taglio:	500 mm, 600 mm

#### HSE 71

Angolo di affilatura su superficie lama:	28°
Distanza fra i denti:	36 mm
Numero di corse:	2600 giri/min
Lunghezza di taglio:	600 mm, 700 mm

#### HSE 81

Angolo di affilatura su superficie lama:	45°
Distanza fra i denti:	36 mm
Numero di corse:	2600 giri/min
Lunghezza di taglio:	500 mm, 600 mm, 700 mm

### Peso

#### HSE 61

Lunghezza di taglio 500 mm:	3,9 kg
Lunghezza di taglio 500 mm <sup>1)</sup> :	4,6 kg
Lunghezza di taglio 600 mm:	4,1 kg

#### HSE 71

Lunghezza di taglio 600 mm:	4,1 kg
-----------------------------	--------

Lunghezza di taglio 600 mm <sup>1)</sup> :	4,8 kg
Lunghezza di taglio 700 mm:	4,2 kg
Lunghezza di taglio 700 mm <sup>1)</sup> :	4,9 kg

#### HSE 81

Lunghezza di taglio 500 mm:	4,1 kg
Lunghezza di taglio 600 mm:	4,2 kg
Lunghezza di taglio 700 mm:	4,4 kg
Lunghezza di taglio 700 mm <sup>1)</sup> :	5,0 kg

1) Versione con 10 m di cavo di collegamento per Gran Bretagna

### Valori acustici e vibratori

Per determinare i valori acustici e vibratori si considera il regime massimo nominale delle condizioni di funzionamento.

Per altri particolari sull'osservanza della direttiva CE 2002/44 Vibrazione per il datore di lavoro, ved. [www.stihl.com/vib/](http://www.stihl.com/vib/)

### Livello di pressione acustica L<sub>p</sub> secondo EN 60745-2-15

#### HSE 61

Lunghezza di taglio 500 mm:	85 dB(A)
Lunghezza di taglio 600 mm:	85 dB(A)

#### HSE 71

Lunghezza di taglio 600 mm:	88 dB(A)
Lunghezza di taglio 700 mm:	88 dB(A)

**HSE 81**

Lunghezza di taglio 500 mm:	88 dB(A)
Lunghezza di taglio 600 mm:	88 dB(A)
Lunghezza di taglio 700 mm:	88 dB(A)

**Livello di potenza acustica  $L_w$  secondo EN 60745-2-15****HSE 61**

Lunghezza di taglio 500 mm:	96 dB(A)
Lunghezza di taglio 600 mm:	96 dB(A)

**HSE 71**

Lunghezza di taglio 600 mm:	99 dB(A)
Lunghezza di taglio 700 mm:	99 dB(A)

**HSE 81**

Lunghezza di taglio 500 mm:	99 dB(A)
Lunghezza di taglio 600 mm:	99 dB(A)
Lunghezza di taglio 700 mm:	99 dB(A)

**Valore vibratorio  $a_{HV}$  secondo EN 60745-2-15****HSE 61**

Lunghezza di taglio 500 mm:	
Impugnatura sinistra:	5,3 m/s <sup>2</sup>
Impugnatura destra:	3,3 m/s <sup>2</sup>

**HSE 61**

Lunghezza di taglio 600 mm:	
Impugnatura sinistra:	5,3 m/s <sup>2</sup>
Impugnatura destra:	3,3 m/s <sup>2</sup>

**HSE 71**

Lunghezza di taglio 600 mm:	
Impugnatura sinistra:	3,8 m/s <sup>2</sup>
Impugnatura destra:	2,6 m/s <sup>2</sup>

**HSE 71**

Lunghezza di taglio 700 mm:	
Impugnatura sinistra:	3,8 m/s <sup>2</sup>
Impugnatura destra:	2,6 m/s <sup>2</sup>

**HSE 81**

Lunghezza di taglio 500 mm:	
Impugnatura sinistra:	3,2 m/s <sup>2</sup>
Impugnatura destra:	2,1 m/s <sup>2</sup>

**HSE 81**

Lunghezza di taglio 600 mm:	
Impugnatura sinistra:	3,5 m/s <sup>2</sup>
Impugnatura destra:	2,5 m/s <sup>2</sup>

**HSE 81**

Lunghezza di taglio 700 mm:	
Impugnatura sinistra:	3,5 m/s <sup>2</sup>
Impugnatura destra:	2,5 m/s <sup>2</sup>

Per il livello di pressione acustica e per quello di potenza acustica, il valore K-secondo la direttiva 2006/42/CE = 2,0 dB(A); per il valore vibratorio, il valore K-secondo la direttiva 2006/42/CE = 2,0 m/s<sup>2</sup>.

I valori vibratorio indicati sono stati misurati seguendo un procedimento di prova normalizzato, e possono essere impiegati per il confronto di apparecchiature elettriche.

I valori vibratorio reali possono discostarsi da quelli indicati, secondo il tipo d'impiego.

I valori vibratorio indicati possono essere usati per una prima valutazione del carico vibratorio.

La sollecitazione vibratorio effettiva deve essere valutata. Contestualmente si possono considerare anche i tempi nei quali l'apparecchiatura è spenta e quelli in cui, pur essendo inserita, non funziona sotto carico.

Seguire le disposizioni per ridurre il carico vibratorio a protezione dell'operatore ; ved. par. "Vibrazioni" nel cap. "Avvertenze per la sicurezza e la tecnica operativa".

**REACH**

REACH indica una direttiva CE per la registrazione, la classificazione e l'omologazione dei prodotti chimici.

Per informazioni sull'adempimento della direttiva REACH (EG) n. 1907/2006, ved. [www.stihl.com/reach](http://www.stihl.com/reach)

## Avvertenze per la riparazione

Gli utenti di questa apparecchiatura possono eseguire solo le operazioni di manutenzione e di cura descritte nelle Istruzioni d'uso. Le riparazioni più complesse devono essere eseguite solo da rivenditori.

STIHL consiglia di fare eseguire le operazioni di manutenzione e di riparazione solo presso rivenditori STIHL. Ai quali sono regolarmente offerti corsi di aggiornamento e messe a disposizione informazioni tecniche.

Nelle riparazioni montare solo particolari autorizzati da STIHL per questa apparecchiatura o particolari tecnicamente equivalenti. Usare solo ricambi di prima qualità. Diversamente può esservi il pericolo di infortuni o di danni all'apparecchiatura.

STIHL consiglia di impiegare ricambi originali STIHL.

I ricambi originali STIHL si riconoscono dal numero di codice STIHL del ricambio, dal logo **STIHL** ed eventualmente dalla sigla d'identificazione del ricambio STIHL **GI** (i ricambi piccoli possono portare anche solo la sigla).

## Smaltimento

Nello smaltimento, rispettare le specifiche norme dei singoli paesi.

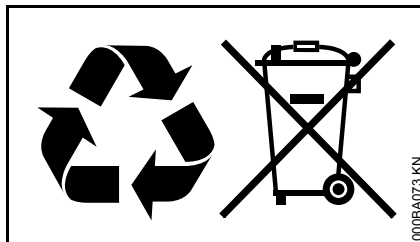

I prodotti STIHL non fanno parte dei rifiuti domestici. Conferire il prodotto, la batteria, l'accessorio e l'imballaggio STIHL al riutilizzo ecologico.

Presso il rivenditore STIHL sono disponibili informazioni aggiornate sugli accessori a richiesta.

## Dichiarazione di conformità UE

ANDREAS STIHL AG & Co. KG  
Badstr. 115  
D-71336 Waiblingen

Germania

dichiara sotto la propria responsabilità che

Tipo di costruzione:	Tagliasiepi elettrico
Marchio di fabbrica:	STIHL
Modello:	HSE 61 HSE 71 HSE 81

Identificazione di serie:	4812
---------------------------	------

corrisponde alle disposizioni pertinenti delle direttive CE/2011/65, CE/2006/42, UE/2014/30 e CE/2000/14 ed è stato sviluppato e fabbricato conformemente alle versioni delle seguenti norme valedoli alla rispettiva data di produzione:

EN 55014-1, EN 55014-2, EN 60745-1, EN 60745-2-15, EN 61000-3-2, EN 61000-3-3

La determinazione del livello di potenza acustica misurato e di quello garantito è stata eseguita in base alla direttiva CE/2000/14, Allegato V, in applicazione della norma ISO 11094.

### Livello di potenza acustica misurato

#### HSE 61

lunghezza di taglio	
500 mm:	96 dB(A)
Lunghezza di taglio	
600 mm:	96 dB(A)

**HSE 71**

Lunghezza di taglio  
600 mm: 99 dB(A)

lunghezza di taglio  
700 mm: 99 dB(A)

**HSE 81**

lunghezza di taglio  
500 mm: 99 dB(A)

Lunghezza di taglio  
600 mm: 99 dB(A)

lunghezza di taglio  
700 mm: 99 dB(A)

**Livello di potenza acustica garantito****HSE 61**

lunghezza di taglio  
500 mm: 98 dB(A)

Lunghezza di taglio  
600 mm: 98 dB(A)

**HSE 71**

Lunghezza di taglio  
600 mm: 101 dB(A)

lunghezza di taglio  
700 mm: 101 dB(A)

**HSE 81**

lunghezza di taglio  
500 mm: 101 dB(A)

Lunghezza di taglio  
600 mm: 101 dB(A)

lunghezza di taglio  
700 mm: 101 dB(A)

Documentazione tecnica conservata  
presso:

ANDREAS STIHL AG & Co. KG  
Produktzulassung

L'anno di costruzione, il paese di  
produzione e il numero di matricola sono  
indicati sull'apparecchiatura.

Waiblingen, 01.03.2017

ANDREAS STIHL AG & Co. KG

Per incarico



Thomas Elsner

Responsabile Gestione Prodotti e  
Assistenza



## Avvertenze di sicurezza generali per attrezzi elettrici

Questo capitolo contiene le avvertenze di sicurezza generali preformulate nella norma europea EN 60745 per gli attrezzi elettrici guidati a mano e azionati a motore. **STIHL ha l'obbligo di pubblicare alla lettera i testi di questa norma.**

**Le avvertenze di sicurezza per evitare una scossa elettrica, riportate in 2) "Avvertenze di sicurezza elettriche", non sono applicabili agli attrezzi elettrici STIHL a batteria.**

### **AVVERTENZA**

**Leggere tutte le avvertenze di sicurezza e le istruzioni operative.** La negligenza nell'osservare le avvertenze di sicurezza e le istruzioni può causare scossa elettrica, incendio e/o gravi lesioni.

**Conservare tutte le avvertenze di sicurezza e le istruzioni operative per la successiva consultazione.**

Il termine "Attrezzo elettrico" usato nelle avvertenze di sicurezza si riferisce agli attrezzi elettrici collegati alla rete (con cavo di rete) e agli attrezzi elettrici alimentati a batteria (senza cavo di rete).

## 1) Sicurezza sul posto di lavoro

- a) **Mantenere la zona di lavoro pulita e sufficientemente illuminata.** Il disordine, oppure zone del posto di lavoro non illuminate, possono causare infortuni.
- b) **Non lavorare con l'attrezzo elettrico in ambienti esposti al pericolo di esplosione dove si trovano liquidi infiammabili, gas o polveri.** Gli attrezzi elettrici generano scintille, che possono incendiare la polvere o i vapori.
- c) **Durante l'uso dell'attrezzo elettrico tenere lontani bambini e altre persone.** In caso di distrazione, si può perdere il controllo dell'attrezzo.

## 2) Sicurezza elettrica

- a) **La spina di collegamento dell'attrezzo elettrico deve essere adatta alla presa. La spina non deve essere modificata in nessun modo. Non usare spine di adattamento insieme con attrezzi elettrici collegati a terra.** Spine non modificate e prese adatte riducono il rischio di scossa elettrica.
- b) **Evitare il contatto fisico con superfici a massa, come tubi, impianti di riscaldamento, cucine e frigoriferi.** Il rischio di scossa elettrica aumenta se il corpo è collegato a massa.

- c) **Tenere gli attrezzi elettrici al riparo da pioggia o umidità.** L'infiltrazione d'acqua nell'attrezzo elettrico aumenta il pericolo di scossa elettrica.
- d) **Non usare il cavo per scopi diversi da quelli previsti, per trasportare o appendere l'attrezzo, oppure per estrarre la spina dalla presa di corrente. Tenere il cavo lontano da fonti di calore, olio, spigoli vivi o parti in movimento dell'apparecchiatura.** I cavi danneggiati o aggrovigliati aumentano il pericolo di scossa elettrica.
- e) **Se si usa un attrezzo elettrico all'aperto, impiegare solo prolunghe adatte anche al lavoro all'esterno.** L'uso di una prolunga adatta all'ambiente esterno riduce il pericolo di scossa elettrica.
- f) **Se non si può evitare di impiegare l'attrezzo elettrico in un ambiente umido, usare un interruttore di sicurezza per correnti di guasto.** L'uso di un interruttore di sicurezza per correnti di guasto riduce il pericolo di scossa elettrica.

## 3) Sicurezza delle persone

- a) **Prestare attenzione a ciò che si sta facendo e usare con criterio l'attrezzo elettrico. Non lavorare con un attrezzo elettrico se si è stanchi o sotto l'effetto di droghe, bevande alcoliche o medicine.** Un attimo di distrazione durante l'uso dell'attrezzo elettrico può causare lesioni gravi.
- b) **Portare l'equipaggiamento di protezione personalizzato, e sempre gli occhiali di protezione.** Portando l'equipaggiamento di protezione personalizzato, come mascherina antipolvere, scarpe di sicurezza antiscivolo, casco di protezione o tappi auricolari, secondo il tipo e l'impiego dell'attrezzo, riduce il rischio di lesioni.
- c) **Evitare la messa in funzione accidentale. Prima di collegare l'attrezzo elettrico alla corrente e/o alla batteria, di prenderlo in mano o di trasportarlo, accertarsi che sia disinserito.** Tenere un dito sull'interruttore mentre si trasporta l'attrezzo elettrico, oppure collegarlo alla corrente con l'interruttore inserito, può causare infortuni.
- d) **Prima di inserire l'attrezzo elettrico, allontanare gli utensili di regolazione o le chiavi per viti.** Un utensile o una chiave che si trovi in una parte rotante dell'apparecchiatura può causare lesioni.

- e) **Evitare una posizione anomala del corpo. Assumere una posizione sicura e mantenere sempre l'equilibrio.** In questo modo si può controllare meglio l'attrezzo elettrico in situazioni impreviste.
- f) **Indossare un abbigliamento adatto. Non portare abiti larghi o monili. Tenere capelli, abiti e guanti lontano dalle parti in movimento.** Abiti sciolti, monili o capelli lunghi possono essere afferrati da parti in movimento.
- g) **Se è -previsto il montaggio di dispositivi di aspirazione e raccolta di polvere, accertarsi che siano allacciati e che vengano usati correttamente.** L'impiego dell'aspirazione può ridurre il pericolo causato dalla polvere.
- 4) Impiego e maneggio dell'attrezzo elettrico**
- 
- a) **Non sovraccaricare l'apparecchiatura. Usare per il Vostro lavoro l'attrezzo elettrico adatto,** con il quale si lavora meglio e in modo più sicuro nel campo d'impiego indicato.
- b) **Non usare un attrezzo elettrico il cui interruttore è difettoso.** L'attrezzo elettrico che non è più possibile inserire o disinserire è pericoloso e deve essere riparato.
- c) **Staccare la spina dalla presa e/o togliere la batteria prima di eseguire le regolazioni dell'apparecchiatura, sostituire gli accessori o mettere via l'apparecchiatura.** Questa misura precauzionale evita l'avviamento accidentale dell'attrezzo elettrico.
- d) **Conservare fuori della portata dei bambini gli attrezzi elettrici che non si usano. Non lasciare usare l'apparecchiatura da persone che non la conoscono o che non hanno letto queste istruzioni.** Gli attrezzi elettrici sono pericolosi se usati da persone inesperte.
- e) **Avere cura degli attrezzi elettrici. Controllare se le parti in movimento funzionano liberamente e non s'incastrano, se vi sono parti rotte o talmente danneggiate da compromettere il funzionamento dell'attrezzo stesso. Fare riparare le parti danneggiate prima di usare l'apparecchiatura.** Molti infortuni hanno origine dalla cattiva manutenzione dell'attrezzo elettrico.
- f) **Mantenere affilati e puliti gli attrezzi di taglio.** Gli attrezzi di taglio curati a regola d'arte, con taglienti affilati si bloccano meno e sono più facili da manovrare.
- g) **Usare l'attrezzo elettrico, gli accessori, gli attrezzi di lavoro ecc. seguendo le presenti istruzioni. Tenere conto delle condizioni operative e dell'attività da eseguire.** L'impiego di attrezzi elettrici per usi diversi da quelli previsti può creare situazioni di pericolo.

## **5) Assistenza**

---

- a) **Fare riparare l'attrezzo elettrico solo da tecnici specializzati e solo con ricambi originali.** Con questo si garantisce che la sicurezza dell'attrezzo elettrico si mantenga inalterata.

## **Avvertenze di sicurezza per tagliaiepi**

- **Tenere tutte le parti del corpo lontane dalla lama. Non cercare di rimuovere la vegetazione tagliata con la lama in movimento, o di tenere fermo il materiale da tagliare. Rimuovere la vegetazione incastrata solo con l'apparecchiatura disinserita.** Un attimo di disattenzione nell'uso del tagliaiepi può causare gravi lesioni.
- **Trasportare il tagliaiepi per l'impugnatura e con la lama ferma. Nel trasporto e durante la conservazione del tagliaiepi mettere sempre la copertura di protezione.** Un comportamento prudente con l'apparecchiatura evita il pericolo di lesioni da parte della lama.

- **Afferrare l'attrezzo elettrico con le zone di presa isolate, poichè la lama può venire in contatto con cavi elettrici nascosti o con il proprio cavo di rete.** Il contatto della lama con una conduttura sotto tensione può mettere in tensione parti metalliche dell'apparecchiatura e causare la scossa elettrica.
- **Tenere il cavo lontano dalla zona di lavoro.** Durante il lavoro il cavo potrebbe trovarsi nascosto nel cespuglio ed essere tranciato accidentalmente.



## Indholdsfortegnelse

Om denne brugsvejledning	148
Sikkerhedshenvisninger og arbejdsteknik	148
Anvendelse	153
Elektrisk tilslutning af maskinen	154
Start af redskabet	155
Stop af maskinen	156
Drejeligt håndgreb	156
Opbevaring af redskabet	157
Slibning af skæreknive	157
Henvisninger til vedligeholdelse og pasning	158
Minimering af slitage og undgåelse af skader	159
Vigtige komponenter	160
Tekniske data	161
Reparationsvejledning	163
Bortskaffelse	163
EU-overensstemmelseserklæring	163
Generelle advarselshenvisninger for el-værktøjer	164

Original- brugsanvisning

Trykt på klorfrit bleget papir.  
Trykmarkerne indeholder vegetabiliske olier, papiret kan  
genbruges.

© ANDREAS STIHL AG & Co. KG, 2019  
0458-279-9921-D - VAO.H19  
0000000907\_022\_DK

# STIHL

HSE 61, HSE 71, HSE 81

### Kære kunde

Mange tak for, at du har bestemt dig for et kvalitetsprodukt fra firmaet STIHL.

Dette produkt er blevet fremstillet med moderne produktionsprocesser og omfattende foranstaltninger med henblik på kvalitetssikring. Vi bestræber os på at gøre alt, så du bliver tilfreds med dette redskab og kan arbejde med det uden problemer.

Hvis du har spørgsmål angående redskabet, så kontakt din forhandler eller vores salgsselskab.

Med venlig hilsen



Dr. Nikolas Stihl

Denne betjeningsvejledning er beskyttet af ophavsretten. Alle rettigheder forbeholdes, især retten til kopiering, oversættelse og behandling med elektroniske systemer.

## Om denne brugsvejledning

### Billedssymboler

---

Alle billedssymboler, der er anbragt på maskinen, er forklaret i denne betjeningsvejledning.

### Angivelse af tekstafsnit

---



#### ADVARSEL

Advarsel om risiko for personulykker og tilskadekomst, samt tungtvejende tingskader.



#### BEMÆRK

Advarsel om risiko for beskadigelse af redskab eller enkeltkomponenter.

### Teknisk videreudvikling

---

STIHL arbejder løbende med videreudvikling af alle maskiner og redskaber; vi må derfor forbeholde os ret til ændringer i leveringsomgang, form, teknik og udstyr.

Der kan således ikke gøres krav gældende ud fra angivelser og illustrationer i denne betjeningsvejledning.

## Sikkerhedshenvisninger og arbejdsteknik



Der er behov for særlige sikkerhedsforanstaltninger ved arbejde med dette motorredskab, da skæreknivene er meget skarpe, og der arbejdes med elektrisk strøm.



Læs hele betjeningsvejledningen opmærksomt igennem, før redskabet tages i brug første gang, og opbevar den sikkert til senere brug. Det kan være livsfarligt ikke at overholde betjeningsvejledningen.

Landespecifikke sikkerhedsforskrifter fra f.eks. faglige foreninger, socialkasser, myndigheder for arbejdssikkerhed og andre, skal overholdes.

Hvis det er første gang, du arbejder med motorredskabet: Få sælgeren eller en anden fagkyndig til at vise dig, hvordan du håndterer det sikkert – eller deltag i et fagkursus.

Mindreårige må ikke arbejde med motorredskabet – bortset fra unge over 16 år, som bliver uddannet under opsyn.

Børn, dyr og tilskuere skal holdes på afstand.

Når motorredskabet ikke er i brug, skal det anbringes, så ingen kan komme til skade. Motorredskabet skal sikres, så uvedkommende ikke har adgang til det.

Brugeren er ansvarlig for ulykker eller farer, som opstår over for andre personer eller disses ejendom.

Motorredskabet må kun videregives eller udlånes til personer, som er fortrolige med denne model og dens betjening – brugervejledningen skal altid medfølge.

Personer, som på grund af begrænsede fysiske, sensoriske eller intellektuelle evner ikke er i stand til at betjene redskabet på en sikker måde, må kun arbejde med det under opsyn af eller efter anvisninger fra en ansvarlig person.

Brugen af støjemitterende motorredskaber kan være begrænset af nationale eller lokale forskrifter.

Alle, der arbejder med motorredskabet, skal være udhvilede, raske og i god kondition.

Enhver, der af helbredsmæssige årsager ikke må anstrenge sig, bør spørge sin læge, om det er hensigtsmæssigt at arbejde med motorredskabet.

Motorredskabet må ikke betjenes efter indtagelse af alkohol, medicin eller stoffer, som påvirker reaktionsevnen.

Motorredskabet må kun anvendes til beskæring af hække, lavt krat, buske, buskads og lignende.

Brug af motorredskabet til andre formål er ikke tilladt og kan medføre ulykker eller skader på motorredskabet.

Før alt arbejde på redskabet: Tag netstikket ud af stikdåsen – **fare for ulykker!**

Tag ikke elstikket ud af stikdåsen ved at trække i ledningen, tag altid fat i stikket.

Uegnede forlængerledninger kan være farlige.

Ved brug af forlængerledninger skal der tages hensyn til hver lednings mindste tværsnitsareal (se "Elektrisk tilslutning af redskabet").

Forlængerledningens stik og kobling skal være vandtæt eller lægges på en sådan måde, at de ikke kan komme i berøring med vand.

Montér kun de skæreknive eller det tilbehør, som STIHL har godkendt til dette motorredskab, eller teknisk tilsvarende dele. Har du spørgsmål til dette bedes du kontakte en fagforhandler. Brug kun værktøj og tilbehør af høj kvalitet. Ellers kan der være risiko for ulykker eller skader på motorredskabet.

STIHL anbefaler at anvende STIHLs værktøjer og tilbehør. Disse er i deres egenskaber optimalt tilpasset produktet og brugerens krav.

Foretag ikke ændringer på redskabet – det kan forringe sikkerheden. STIHL fraskriver sig ethvert ansvar for person- og materielle skader, der opstår som følge af brug af ikke godkendte monterede dele.

Der må ikke bruges højtryksrensere til rensning af redskabet. Den hårde vandstråle kan beskadige redskabets dele.

Sprøjt ikke vand på redskabet.

## Arbejdstøj og udstyr

Bær forskriftsmæssig beklædning og udstyr.



Beklædningen skal være formålstjenlig og må ikke hindre bevægelser. Bær tætsiddende tøj – ikke kit-tel eller lignende.

Bær ikke beklædning, som kan sætte sig fast i træ, krat eller redskabets roterende dele. Heller ikke halstørklæde, slips eller smykker. Langt hår skal samles og sikres (f.eks. med tørklæde, hætte, hjelm etc.).



Brug solide sko med skridsikre såler.

## Beskyttelsesbriller, støjdæmpning



**ADVARSEL**



For at reducere faren for øjenskader skal der bæres tætsiddende beskyttelsesbrille ifølge standard EN 166. Sørg for at beskyttelsesbrillen sidder korrekt.

"Personligt" høreværn skal bæres – f.eks. kapselhøreværn.



Bær robuste arbejds-handsker i modstandsdygtigt materiale (f.eks. læder).

STIHL tilbyder et omfattende sortiment inden for personligt sikkerhedsudstyr.

## Transport af motorredskabet

Sluk altid motorredskabet og tag netstikket ud – sæt knivbeskyttelsen på, også ved transport over korte afstande.

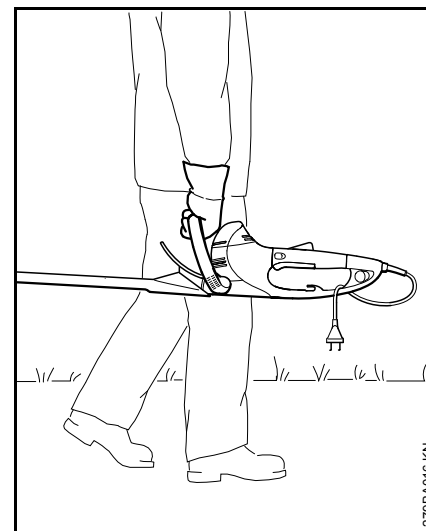

Bær motorredskabet i håndtagsgrebet – skærekniven vendt bagud.

I biler: Sørg for at sikre motorredskabet mod at kunne vælte og blive beskadiget.

## Inden arbejdet påbegyndes

Kontrollér motorredskabets driftssikkerhed – vær opmærksom på det tilhørende afsnit i brugervejledningen:

- Redskabets spænding og frekvens (se typeskiltet) skal svare til strømnættets spænding og frekvens
- Kontrollér tilslutningsledningen, el-stikket og forlængerledningen for skader. Beskadigede ledninger, koblinger og stik eller en tilslutningsledning, som ikke overholder anvisningerne, må ikke bruges
- Stikdåser til forlængerledninger skal være beskyttet mod sprøjtevand
- Tilslutningsledningen skal lægges og afmærkes på en sådan måde, så den ikke bliver beskadiget og personer ikke kan komme til skade – pas på snubelfare
- Kontaktarmsspærre, kontaktarm, kontaktbøjle og den ekstra kontakt skal glide let – kontaktarmsspærren, kontaktarmen, kontaktbøjlen og den ekstra kontakt skal gå tilbage til udgangspositionen, når de slippes
- Skæreknivene skal være i upåklagelig stand (ren, glide let og ikke være deformet), sidde fast, være korrekt monteret, efterslebet og godt sprayet med STIHL-harpiksløsner (smøremiddel)
- Kontrollér skærebekskytteren (hvis monteret) for skader

- Foretag ikke ændringer på betjenings- og sikkerhedsanordningerne
- Hold håndtagene rene og tørre samt fri for olie og snavs – vigtigt, for at motorredskabet kan håndteres sikkert

Motorredskabet må kun betjenes i driftssikker stand – **fare for ulykker!**

Nedsæt risikoen for elektrisk stød ved:

- elektrisk tilslutning kun til en forskriftsmæssig installeret stikkontakt
- anvend en forlængerledning, der opfylder forskrifterne for den pågældende brugssituation
- isoleringen på tilslutnings- og forlængerledningen, stikket og koblingen skal være fejlfri

## Fastholdelse og føring af redskabet

Hold altid fast i motorredskabet med begge hænder på håndtagene. Tommelfingrene skal omslutte håndtaget.

## Højrehåndede

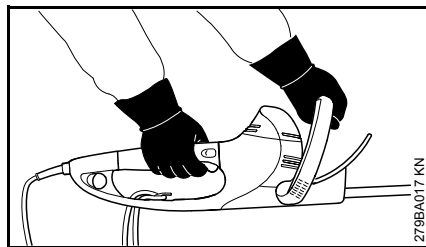

Hold højre hånd på betjeningsgrebet og venstre hånd på bøjlehåndtaget.

## Venstrehåndede

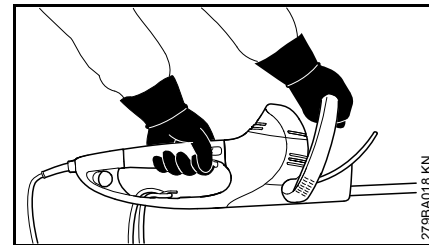

Hold venstre hånd på betjeningsgrebet og højre hånd på bøjlehåndtaget.

Indtag en sikker stilling og før motorredskabet på en sådan måde, at skæreknivene altid vender væk fra kroppen.

## Under arbejdet

Ved truende fare, f.eks. i nødstilfælde, skal der straks slukkes for redskabet – slip kontaktarmen eller kontaktbøjlen hhv. kontaktarmen eller den ekstra kontakt.

Sørg for, at der ikke opholder sig andre personer i arbejdsområdet.

Hold øje med skæreknivene – der må ikke klippes områder på hækken, som man ikke har overblik over.

Udvis yderst forsigtighed ved klipning af høje hække, der kan opholde sig personer inde bagved – se efter i forvejen.



Brug ikke motorredskabet i regnvejr og heller ikke våde eller meget fugtige omgivelser – drivmotoren er ikke vandtæt – **fare for elektrisk stød og kortslutning!**

Lad ikke redskabet stå ude i regnvejr.

Motorredskabet er udstyret med et system til hurtig standsning af knivene – skæreknivene standser omgående, når kontaktarmen eller kontaktbøjlen slippes henholdsvis kontaktarmen eller den ekstra kontakt slippes.

Kontrollér denne funktion regelmæssigt med korte mellemrum. Motorredskabet må ikke betjenes, hvis skæreknivene har efterløb – **fare for kvæstelser!** Kontakt forhandleren.

Pas på, når det er glat, vådt, der ligger sne, på skråninger, i ujævnt terræn etc. – **fare for at glide!**

Ryd nedfaldne grene, kviste og afskårne dele væk.

Vær opmærksom på forhindringer: træstubbe, rødder – **fare for at snuble!**

#### Ved arbejde i højder:

- anvend altid løfteplatform
- arbejd aldrig stående på en stige eller i et træ
- arbejd aldrig på ustabile ståsteder

Når man bærer høreværn, er der behov for ekstra agtpågivenhed og omtanke – opfattelsen af farlige situationer (skrig, signallyde, etc.) er begrænset.

Sørg for rettidige arbejds pauser for at forebygge træthed og udmattelse – **fare for ulykker!**

Arbejd roligt og velovervejet – kun ved gode lys- og synsforhold. Arbejd velovervejet, vær ikke til fare for andre.

Drevet bliver varmt under brug. Rør ikke ved gearhuset – **fare for forbrænding!**

Hvis motorredskabet har været ude for utilsigtede belastninger (f.eks. kraftig påvirkning af slag eller stød), skal det altid kontrolleres for driftssikker stand, inden der arbejdes videre – se også "Inden arbejdet påbegyndes". Kontrollér især sikkerhedsanordningernes funktionsdygtighed. Motorredskaber, der ikke længere er driftssikre, må under ingen omstændigheder benyttes. I tvivlstilfælde skal forhandleren spørges til råds.

Kontrollér hæk og arbejdsområde – så skæreknivene ikke beskadiges:

- Fjern sten, metaldele og hårde genstande.
- Der må ikke komme sand eller sten ind mellem skæreknivene f.eks. ved arbejde i nærheden af jorden
- Ved hække med trådhegn må skæreknivene ikke berøre trådene

Undgå kontakt med strømførende ledninger – skær ikke elektriske ledninger over – **Fare for elektrisk stød!**



Når motoren er i gang må skæreknivene ikke berøres. Hvis skæreknivene blokeres af en genstand, skal motoren omgående slukkes og stikket skal trækkes ud – og først derefter må genstanden fjernes – **fare for kvæstelser!**

Ved meget støvede eller snavsede hække skal skæreknivene sprøjtes med STIHL harpiksopløser - efter behov. Derved mindskes knivenes friktion, plantesafternes aggression og aflejring af forurenende dele betydeligt.

Støv, som hvirvles op under arbejdet, kan være sundhedsfarligt. Ved støvudvikling skal der bæres støvbeskyttelsesmaske.



Ved beskadigelse af tilslutningsledningen skal elstikket straks tages ud – **livsfare på grund af elektrisk stød!**

Tag ikke elstikket ud af stikdåsen ved at trække i ledningen, tag altid fat i stikket.

Pas på ikke at beskadige tilslutningsledningen ved at køre den over, klemme den sammen, rive i den etc.

Læg tilslutnings- og forlængerledningen korrekt:

- Undgå, at ledningen skurer mod kanter, spidse og skarpe genstande
- Sørg for, at ledningen ikke bliver klemt i dørsprækker eller vinduer
- Hvis ledningerne er snoet sammen – så træk stikket ud og ret ledningerne ud
- Kontakt med skæreværktøjet skal ubetinget undgås
- Rul altid kabeltromlerne helt ud for at undgå brandfare på grund af overophedning

Før man stiller redskabet fra sig, skal motorredskabet slukkes og netstikket tages ud.

Skæreknivene skal kontrolleres regelmæssigt, med korte intervaller og straks ved mærkbare ændringer:

- Sluk for motorredskabet, vent indtil skæreknivene står stille, tag netstikket ud
- Kontrollér stand, og at værktøjet sidder ordentligt fast, vær opmærksom på revner
- Vær opmærksom på skarpheden

Hvis skæreknivene skal udskiftes, skal der slukkes for motorredskabet og stikket skal tages ud. Ved utilsigtet start af motoren – **fare for kvæstelser!**

Hold altid motoren fri for kviste, splinter, blade og overdrevent smøremiddel – **brandfare!**

### Efter arbejdet

Rens motorredskabet for støv og snavs – der må ikke anvendes fedtopløsende midler.

Sprøjt skærekniven med STIHL-harpiksløsner – start motoren igen et kort øjeblik, så sprayen fordeles jævnt.

### Vibrationer

Længerevarende brug af maskinen kan medføre vibrationsbetinget nedsat blodomløb i hænderne ("døde hvide fingre").

Der kan ikke fastsættes en generel gyldig brugsperiode, da det afhænger af påvirkning fra flere faktorer.

Brugsperioden forlænges med:

- beskyttelse af hænderne (varme handsker)
- pauser

Brugsperioden forkortes ved:

- særlige, personlige anlæg for dårligt blodomløb (kendetegn: ofte kolde fingre, kriblen)
- lave udetemperaturer
- gribekraftens styrke (kraftigt greb hindrer blodomløbet)

Ved regelmæssig, længerevarende brug af redskabet og ved gentagen forekomst af tilsvarende tegn (f.eks. kriblen i fingrene) anbefales en lægeundersøgelse.

### Vedligeholdelse og reparation

Før alt arbejde på apparatet skal det altid slukkes, og netstikket skal trækkes ud. Hvis motoren går uønsket i gang – **Fare for tilskadekomst!**

Vedligehold motoren regelmæssigt. Udfør kun vedligeholdelsesarbejde og reparationer, som er beskrevet i betjeningsvejledningen. Alt andet arbejde skal udføres af en forhandler.

STIHL anbefaler, at alt vedligeholdelsesarbejde og reparationer kun udføres af STIHL forhandler. STIHL forhandlerne bliver regelmæssigt tilbudt skoling og at får stillet tekniske informationer til rådighed.

Anvend kun førsteklasses reservedele. Ellers kan der opstå fare for uheld eller skader på redskabet. Hvis du har spørgsmål, så henvend dig til en forhandler.

STIHL anbefaler, at der anvendes originale STIHL reservedele. Disse er på grund af deres egenskaber optimalt tilpasset maskinen og brugerens behov.

Foretag ikke ændringer ved maskinen – det kan reducere sikkerheden – **Fare for ulykker!**

Kontroller regelmæssigt tilslutningsledning og netstik for isolering og ældning (skørhed).

Elektriske komponenter som f. eks. tilslutningsledningen må kun repareres eller udskiftes af en elektriker.

Plastdele rengøres med en klud. Skrappe rengøringsmidler kan beskadige plasten.

Sprøjt ikke vand på apparatet.

Kontroller, at fastgørelsesskruer på beskyttelsesanordninger og skæreværktøj sidder fast, og spænd dem efter behov.

Rengør køleluftspalterne på motorhuset efter behov.

Opbevar apparatet sikkert i et tørt rum.

## Anvendelse

### Klippesæson

Vær opmærksom på de lokale forskrifter for klipping af hække.

Brug ikke hækkeklipperen under de almindelige stedlige hviletider.

### Forberedelse

Fjern først tykke kviste eller grene med en grensaks eller motorsav.

### Klipperækkefølge

Klip først begge sider af hækken og derefter overkanten.

Hvis en kraftig tilbageskæring er påkrævet, skal der skæres/klippes trinvist i flere arbejds gange.

### Drejeligt håndgreb

Hækkeklipperen er udstyret med et drejeligt håndgreb til optimering af arbejdsstillingen, se "Drejeligt håndgreb".

### Bortskaffelse

Smid ikke afklippet materiale ud sammen med husholdningsaffaldet – afklippet hæk kan komposteres.

## Arbejdsteknik

### Lodret snit

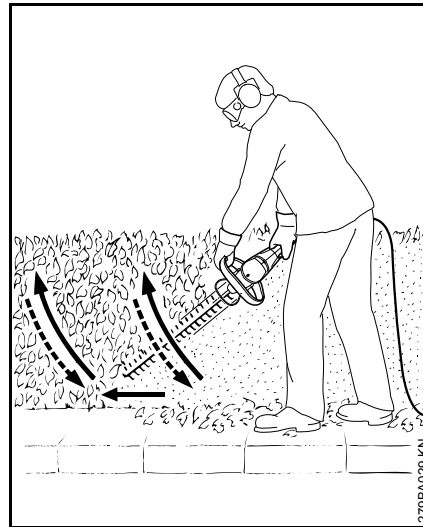

Før hækkeklipperen nedfra og oppefter i en bue – sænk redskabet og gå videre – og før igen hækkeklipperen opad i en bue.

Arbejdspositioner over hovedhøjde er trættende og bør af arbejdssikkerhedsmæssige grunde kun ske kortvarigt.

### Vandret snit

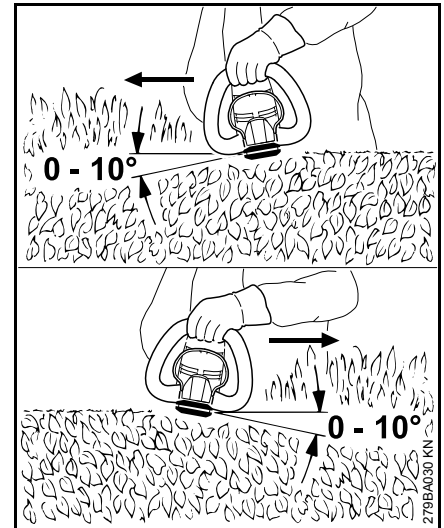

Sæt skærekniven på i en vinkel på  $0^\circ$  til  $10^\circ$  – men før den vandret, brug begge knivsider.

Bevæg hækkeklipperen som et segl hen mod hækens kant, så de afskårne kviste kan falde ned på jorden.

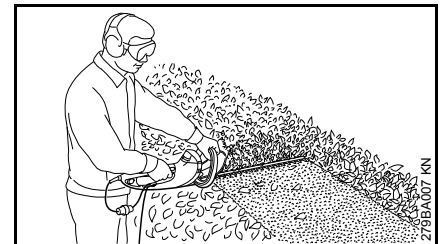

Ved brede hække skal man klippe i flere arbejds gange – én hånd på kontaktbøjlen – den anden hånd på betjeningsgrebet.

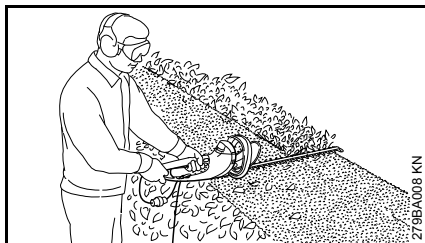

Til forlængelse af rækkevidden – én hånd på betjeningsgrebet – den anden hånd på den ekstra kontakt for enden af betjeningsgrebet.

## Elektrisk tilslutning af maskinen

Maskinens spænding og frekvens (se typeskiltet) skal svare til nettilslutningens spænding og frekvens.

Den mindste sikring af nettilslutningen skal være udført iht. anvisningen i Tekniske Data – se “Tekniske data”.

Maskinen skal tilsluttes strømforsyningen via en fejlstrømsbeskyttelseskontakt, som afbryder strømtilførslen, når differensstrømmen til jord overstiger 30 mA.

Nettilslutningen skal være i overensstemmelse med IEC 60364 samt de nationale forskrifter.

### Forlængerledning

Forlængerledningen skal mindst have de samme egenskaber som tilslutningsledningen på redskabet. Vær opmærksom på konstruktionskendetegnet (typebeskrivelse) på tilslutningsledningen.

Lederne i ledningen skal, alt efter netspænding og ledningslængde, have det angivne mindste-tværsnit.

Ledningslængde	Mindste tværsnit
<b>220 V – 240 V:</b>	
op til 20 m	1,5 mm <sup>2</sup>
20 m til 50 m	2,5 mm <sup>2</sup>
<b>100 V – 127 V:</b>	
op til 10 m	AWG 14 / 2,0 mm <sup>2</sup>
10 m til 30 m	AWG 12 / 3,5 mm <sup>2</sup>

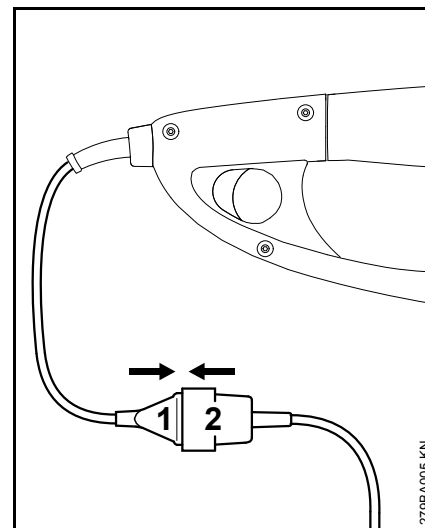

- Sæt netstikket (1) i forlængerledningens kobling (2)

### Trækaflastning

Trækaflastningen beskytter tilslutningsledningen mod beskadigelse.



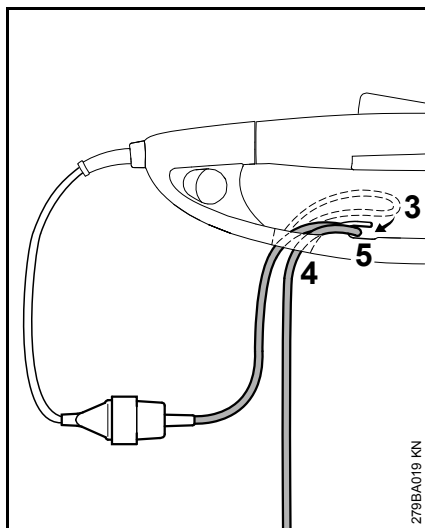

- Dan en løkke med forlængerledningen (3)
- Før løkken (3) gennem åbningen (4)
- Før løkken (3) over krogen (5) og fastgør den
- Sæt forlængerledningens netstik i en forskriftsmæssigt installeret stikdåse

## Start af redskabet

- Indtag en sikker og stabil stilling
- Stå rankt – hold redskabet afslappet
- Skæreværktøjet må ikke berøre nogen genstande eller jorden
- Hold redskabet med begge hænder – én hånd på betjeningsgrebet – den anden hånd på bøjlehåndtaget

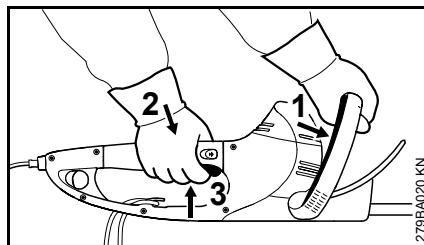

- Tryk kontaktbøjlen (1) mod bøjlehåndtaget og fasthold trykket
- Tryk på kontaktarmsspærren (2), derefter på kontaktarmen (3) og hold trykket

Redskabet har en tohåndskobling, d.v.s. redskabet kan kun betjenes, når kontaktbøjlen (1) og kontaktarmen (3) er aktiveret.

## Til forlængelse af rækkevidden

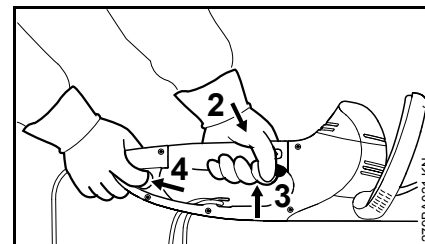

- Tag fat på redskabet med begge hænder – én hånd på betjeningsgrebet – den anden hånd på den ekstra kontakt for enden af betjeningsgrebet
- Aktiver den ekstra kontakt (4) og hold trykket
- Tryk på kontaktarmsspærren (2), derefter på kontaktarmen (3) og hold trykket

Redskabet har en tohåndskobling, d.v.s. redskabet kan kun betjenes, når den ekstra kontakt (4) og kontaktarmen (3) er aktiveret.

## Stop af maskinen

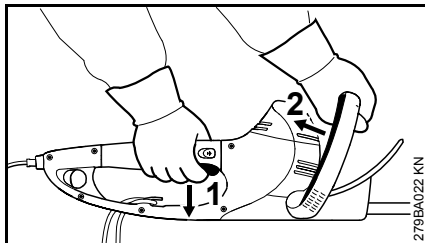

- Slip kontaktarmen (1) og kontaktbøjlen (2)

Ved drift med forlænget rækkevidde:

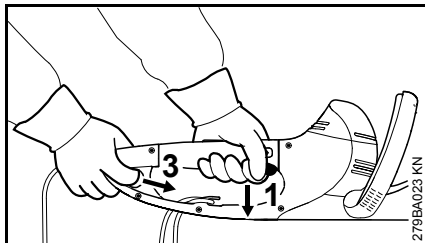

- Slip kontaktarmen (1) og den ekstra kontakt (3)

## HSE 61, 71

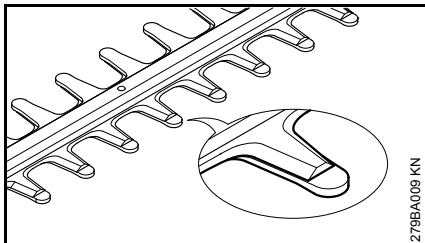

Knivene er dækket af kammen ved stilstand.

## HSE 81

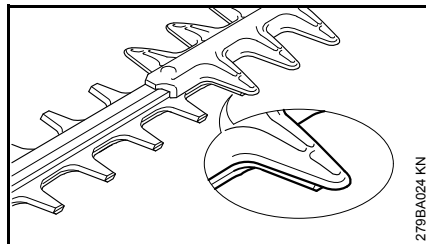

Knivene er delvist dækket af kammen ved stilstand.

### Andre anvisninger

- Træk netstikket ud ved længere pauser
- Når redskabet ikke er i brug, skal det opbevares, så ingen kan komme til skade
- Redskabet skal sikres, så uvedkommende ikke har adgang til det

## Drejeligt håndgreb

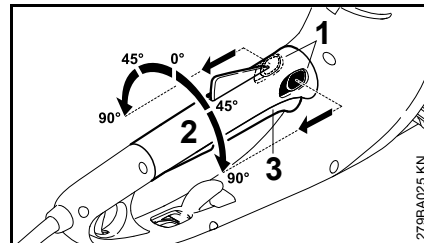

- Skub begge arme (1) på grebsjusteringen i pilens retning og hold dem fast
- Drej håndgrebet (2) til den ønskede position
- Slip begge arme (1) på grebsjusteringen og lås håndgrebet fast

Håndgrebet (2) kan ikke drejes, hvis kontaktarmen (3) er aktiveret.

## Opbevaring af redskabet

Ved driftspauser længere end ca. 3 måneder

- Rengør skærekniven, kontrollér dens tilstand og sprøjt den med STIHL harpiksløsner
- Anbring knivbeskyttelsen
- Rengør redskabet grundigt, især køleluftspalten
- Opbevar redskabet på et tørt og sikkert sted, knivbeskyttelsen kan monteres på væggen. Beskyt maskinen mod uvedkommende brug (f. eks. af børn)

## Slibning af skæreknive

Hvis skæreeffekten er formindsket, knivene skærer dårligt eller kviste klemmes fast: Efterslib skæreknivene.

Efterslibningen skal udføres af en autoriseret tekniker med en slibeanordning. STIHL anbefaler STIHL-forhandleren.

Ellers bruges en flad slibefil. Før slibefilen til knivfladen i den foreskrevne vinkel (se "Tekniske data").

- Slib kun skærekanten – slib ikke skærebeskyttelsen eller stumpe overgange på skærekniven (se "Vigtige komponenter")
- Fil altid til klippe-/skærekanten
- Filen må kun file i fremadrettede strøg – løft den væk, når der trækkes tilbage
- Fjern graten på skærekniven med en hvæssesten
- Affil kun lidt materiale
- Efter skærpning – skal file- eller slibestøv fjernes og skærekniven skal sprøjtes med STIHL-harpiksløsner



### BEMÆRK

Arbejd ikke med stumpe eller beskadigede skæreknive – det medfører kraftig belastning af redskabet og utilfredsstillende klipperesultat.

## Henvisninger til vedligeholdelse og pasning

Angivelserne refererer til normale anvendelsesbetingelser. Ved sværere betingelser (store støvmængder etc.) og længere daglige arbejdstider skal de angivne intervaller afkortes tilsvarende.		Inden arbejdsstart	Efter arbejdsophør eller dagligt	Ugentligt	Månedligt	Årligt	Ved fejl	Ved beskædigelse	Ved behov
Hele maskinen	Visuel kontrol	X							
	Rensning		X						
Tohåndskobling	Kontrollér funktionen - når du slipper kontaktarmen eller kontaktbøjlen hhv. kontaktarmen eller den supplerende kontakt, skal knivene standse inden for kort tid	X							
Køleluft, indsugningsåbning	Visuel kontrol		X						
	Rensning								X
Skæreknive	Visuel kontrol	X							
	Rensning <sup>2)</sup>		X						
	Slibning <sup>1)2)</sup>								X
	Udskiftning gennem forhandleren <sup>1)</sup>							X	
Drivsystem og plejstang	kontrolleres efter hver 50. driftstime af autoriseret forhandler <sup>1)</sup>								
	STIHL gearfedt suppleres af autoriseret forhandler <sup>1)</sup>								X
Kulbørster	kontrolleres efter hver 100. driftstime af en autoriseret forhandler <sup>1)</sup>								
	Udskiftning gennem forhandleren <sup>1)</sup>								X
De tilgængelige skruer og møtrikker	Efterspænding								X
Sikkerhedsmærkat	Udskiftning							X	
<sup>1)</sup> STIHL anbefaler STIHL forhandleren <sup>2)</sup> derefter indsprøjtes STIHL harpiksopløser									

## Minimering af slitage og undgåelse af skader

Overholdelse af instruktionerne i denne betjeningsvejledning medvirker til undgåelse overdreven slitage og skader på redskabet.

Benyttelse, vedligeholdelse og opbevaring af redskabet skal følges omhyggeligt, som beskrevet i denne betjeningsvejledning.

Alle skader, som skyldes, at der ikke er taget hensyn til sikkerheds-, betjenings- og advarselshenvisningerne, er brugerens eget ansvar. Dette gælder især for:

- udførelse af ændringer, som ikke er frigivet af STIHL
- anvendelse af værktøjer eller tilbehør, som ikke er tilladt, egnet eller som kvalitativt er dårligere til redskabet
- anvendelse af redskabet, som ikke svarer til den tilsigtede brug
- brug af redskabet i forbindelse med sports- eller væddeløbsbegivenheder
- følgeskader efter fortsat benyttelse af redskabet med defekte komponenter

### Vedligeholdelsesarbejder

Alle anførte opgaver i kapitlet "Vedligeholdelse og service" skal udføres regelmæssigt. Hvis disse vedligeholdelsesopgaver ikke kan udføres af brugeren selv, skal de overlades til en faghandler.

STIHL anbefaler, at vedligeholdelsesarbejde og reparationer kun udføres af en STIHL-forhandler. STIHL-forhandlere bliver regelmæssigt tilbudt uddannelse og får stillet teknisk information til rådighed.

Hvis disse arbejdsopgaver forsømmes eller udføres ufagmæssigt, kan der opstå skader, som brugeren selv har ansvaret for. Herunder gælder bl.a.:

- Skader på elektromotoren som følge af ikke-rettidig eller utilstrækkelig udført vedligeholdelse (f.eks. utilstrækkelig rengøring af køleluftforsyningen)
- Skader på grund af forkert elektrisk tilslutning (spænding, ikke tilstrækkeligt dimensionerede tilslutningsledninger)
- Korrosions- og andre følgeskader på grund af ufagmæssig opbevaring
- Skader på redskabet, som skyldes anvendelse af kvalitativt underlødige reservedele

### Sliddele

Nogle dele i maskinen udsættes også ved forskriftsmæssig brug for almindelig slitage og skal udskiftes rettidigt, alt efter brugsmåde og -varighed. Dertil hører bl. a.:

- Skæreknive

## Vigtige komponenter

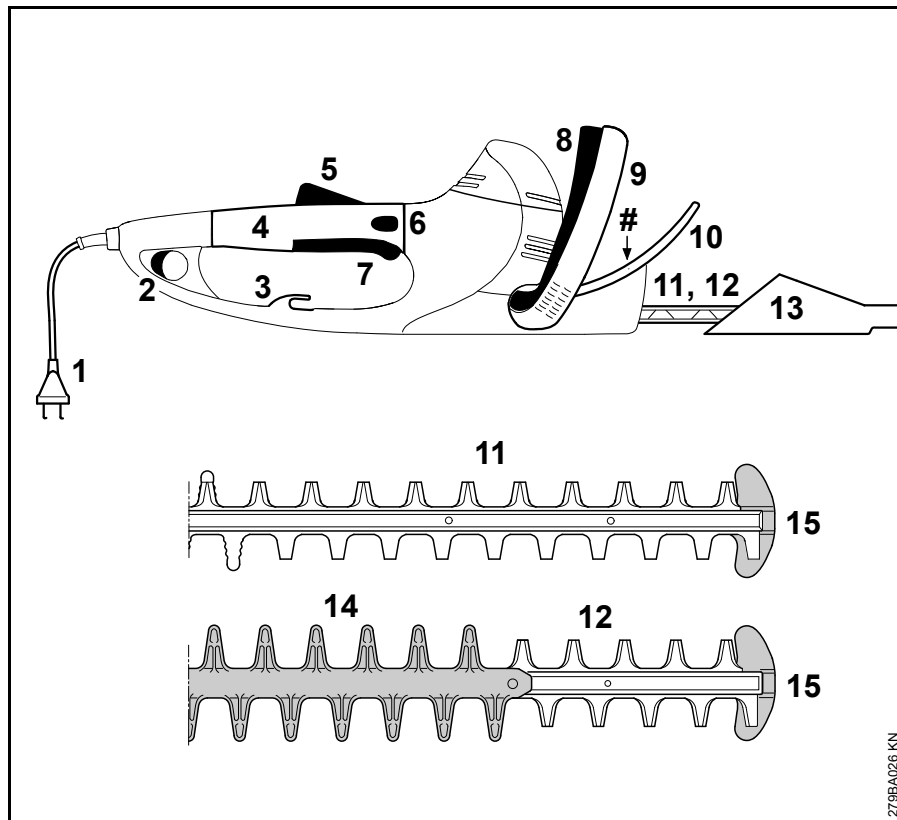

- 1 Tilslutningsledning
- 2 Ekstra kontakt
- 3 Trækafastning
- 4 Betjeningsgreb med drejeligt håndtag
- 5 Kontaktarmsspærre
- 6 Låsemekanisme til greb
- 7 Kontaktarm
- 8 Kontaktbøjle
- 9 Bøjlehåndtag
- 10 Håndbeskyttelse
- 11 Skærekniv HSE 61, 71 (se "Tekniske data")
- 12 Skærekniv HSE 81 (se "Tekniske data")
- 13 Knivbeskyttelse
- 14 Skærebekskyttelse (kun HSE 81)
- 15 Føringsbeskyttelse
- # Maskinens nummer

279BA026 KN

## Tekniske data

### Motor

#### HSE 61

Mærkespænding:	230-240 V
Nominel strømstyrke:	2,1 A
Frekvens:	50 Hz
Effekt:	500 W
Sikring:	min. 10 A
Beskyttelsesklasse:	II, 

#### HSE 71

Mærkespænding:	230-240 V
Nominel strømstyrke:	2,6 A
Frekvens:	50 Hz
Effekt:	600 W
Sikring:	min. 10 A
Beskyttelsesklasse:	II, 

#### HSE 81

Mærkespænding:	230-240 V
Nominel strømstyrke:	2,8 A
Frekvens:	50 Hz
Effekt:	650 W
Sikring:	min. 10 A
Beskyttelsesklasse:	II, 

### Skæreknive

#### HSE 61

Slibevinkel i forhold til knivflade:	34°
Tandafstand:	29 mm
Slagvolumen:	3200 o/min
Snitlængde:	500 mm, 600 mm

#### HSE 71

Slibevinkel i forhold til knivflade:	28°
Tandafstand:	36 mm
Slagvolumen:	2600 o/min
Snitlængde:	600 mm, 700 mm

#### HSE 81

Slibevinkel i forhold til knivflade:	45°
Tandafstand:	36 mm
Slagvolumen:	2600 o/min
Snitlængde:	500 mm, 600 mm, 700 mm

### Vægt

#### HSE 61

Snitlængde 500 mm:	3,9 kg
Snitlængde 500 mm <sup>1)</sup> :	4,6 kg
Snitlængde 600 mm:	4,1 kg

#### HSE 71

Snitlængde 600 mm:	4,1 kg
--------------------	--------

Snitlængde 600 mm <sup>1)</sup> :	4,8 kg
Snitlængde 700 mm:	4,2 kg
Snitlængde 700 mm <sup>1)</sup> :	4,9 kg

#### HSE 81

Snitlængde 500 mm:	4,1 kg
Snitlængde 600 mm:	4,2 kg
Snitlængde 700 mm:	4,4 kg
Snitlængde 700 mm <sup>1)</sup> :	5,0 kg

1) Udførelse med 10 m tilslutningsledning for Storbritannien

### Støj- og vibrationsværdier

Til påvisning af støj- og vibrationsværdier blev der taget hensyn til driftstilstanden nominelt højeste omdrejningstal.

For yderligere oplysninger om opfyldelse af arbejdsgiverdirektivet Vibration 2002/44/EF, se [www.stihl.com/vib](http://www.stihl.com/vib)

### Lydtryksniveau $L_p$ iht. EN 60745-2-15

#### HSE 61

Snitlængde 500 mm:	85 dB(A)
Snitlængde 600 mm:	85 dB(A)

#### HSE 71

Snitlængde 600 mm:	88 dB(A)
Snitlængde 700 mm:	88 dB(A)

#### HSE 81

Snitlængde 500 mm:	88 dB(A)
Snitlængde 600 mm:	88 dB(A)
Snitlængde 700 mm:	88 dB(A)

**Lydeffektniveau  $L_w$  iht. EN 60745-2-15****HSE 61**

Snitlængde 500 mm: 96 dB(A)

Snitlængde 600 mm: 96 dB(A)

**HSE 71**

Snitlængde 600 mm: 99 dB(A)

Snitlængde 700 mm: 99 dB(A)

**HSE 81**

Snitlængde 500 mm: 99 dB(A)

Snitlængde 600 mm: 99 dB(A)

Snitlængde 700 mm: 99 dB(A)

**Vibrationsværdi  $a_{hv}$  iht. EN 60745-2-15****HSE 61**

Snitlængde 500 mm:

Venstre håndtag: 5,3 m/s<sup>2</sup>Højre håndtag: 3,3 m/s<sup>2</sup>**HSE 61**

Snitlængde 600 mm:

Venstre håndtag: 5,3 m/s<sup>2</sup>Højre håndtag: 3,3 m/s<sup>2</sup>**HSE 71**

Snitlængde 600 mm:

Venstre håndtag: 3,8 m/s<sup>2</sup>Højre håndtag: 2,6 m/s<sup>2</sup>**HSE 71**

Snitlængde 700 mm:

Venstre håndtag: 3,8 m/s<sup>2</sup>Højre håndtag: 2,6 m/s<sup>2</sup>**HSE 81**

Snitlængde 500 mm:

Venstre håndtag: 3,2 m/s<sup>2</sup>Højre håndtag: 2,1 m/s<sup>2</sup>**HSE 81**

Snitlængde 600 mm:

Venstre håndtag: 3,5 m/s<sup>2</sup>Højre håndtag: 2,5 m/s<sup>2</sup>**HSE 81**

Snitlængde 700 mm:

Venstre håndtag: 3,5 m/s<sup>2</sup>Højre håndtag: 2,5 m/s<sup>2</sup>

For lydtrykkniveauet og lydeffektniveauet er K-faktor i henhold til direktiv 2006/42/EG = 2,0 dB(A); for vibrationsværdien er K-faktor i henhold til direktiv 2006/42/EG = 2,0 m/s<sup>2</sup>.

De angivne vibrationsværdier er målt efter en standardiseret prøvningsmetode og kan bruges som basis for sammenligning af elektrisk udstyr.

De faktisk forekommende vibrationsværdier kan afvige fra de angivne værdier, alt efter anvendelsestypen.

De angivne vibrationsværdier kan anvendes til en første vurdering af vibrationsbelastningen.

Den faktiske vibrationsbelastning skal vurderes. Derved kan der også tages hensyn til tiderne, hvor det elektriske apparat er frakoblet og tiderne, hvor apparatet ganske vist er tilkoblet, men kører uden belastning.

Vær opmærksom på forholdsregler til reducere af vibrationsbelastning til beskyttelse af brugeren, se afsnittet "Vibrationer" i kapitlet "Sikkerhedshenvisninger og arbejdsteknik".

**REACH**

REACH betegner en EF-forordning til registrering, vurdering og godkendelse af kemikalier.

Informationer vedr. opfyldelse af REACH-forordning (EF) nr. 1907/2006 se [www.stihl.com/reach](http://www.stihl.com/reach)



## Reparationsvejledning

Brugeren af dette apparat må kun udføre de vedligeholdelses- og servicearbejder, som er beskrevet i denne betjeningsvejledning. Mere omfattende reparationer må kun udføres af faghandleren.

STIHL anbefaler, at alt vedligeholdelsesarbejde og reparationer kun udføres af en STIHL-forhandler. STIHL-forhandlerne bliver regelmæssigt tilbudt skoling og at får stillet tekniske informationer til rådighed.

Ved reparationer må der kun anvendes reservedele, som STIHL har godkendt til dette redskab, eller teknisk tilsvarende dele. Anvend kun førsteklasses reservedele. Ellers kan der opstå fare for uheld eller skader på redskabet.

STIHL anbefaler, at der anvendes originale STIHL reservedele.

Originale STIHL reservedele kendes på STIHL reservedelsnummeret og skrifttypen **STIHL** samt ligeledes på STIHL reservedelsmærket  (på små dele kan dette mærke også stå alene).

## Bortskaffelse

Ved bortskaffelse skal de nationale forskrifter for bortskaffelse overholdes.

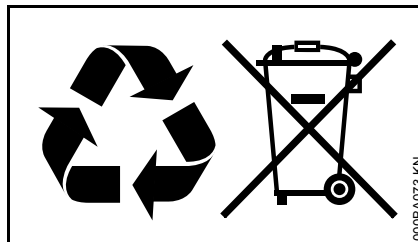

STIHL produkter hører ikke til i husholdningsaffaldet. STIHL produkter, akkumulatører, tilbehør og emballage skal afleveres på genbrugsstationerne.

Aktuelle informationer om bortskaffelse kan fås hos din lokale STIHL forhandler.

## EU-overensstemmelseserklæring

ANDREAS STIHL AG & Co. KG  
Badstr. 115  
D-71336 Waiblingen

Tyskland

erklærer som eneste ansvarlige, at

Konstruktion:	El-hækkeklipper
Fabriksmærke:	STIHL
Type:	HSE 61 HSE 71 HSE 81
Serienummer:	4812

overholder de gældende bestemmelser i direktiverne 2011/65/EU, 2006/42/EF, 2014/30/EU og 2000/14/EF i den gældende udgave på produktionsdatoen og er udviklet og produceret iht. følgende standarder:

EN 55014-1, EN 55014-2, EN 60745-1, EN 60745-2-15, EN 61000-3-2, EN 61000-3-3

Til påvisning af det målte og garanterede lydeffektniveau blev retningslinjerne i direktiv 2000/14/EF, Tillæg V, anvendt under anvendelse af normen ISO 11094.

### Målt lydeffektniveau

#### HSE 61

Skærelængde 500 mm:	96 dB(A)
Skærelængde 600 mm:	96 dB(A)

#### HSE 71

Skærelængde 600 mm:	99 dB(A)
Skærelængde 700 mm:	99 dB(A)

### HSE 81

Skærelængde 500 mm: 99 dB(A)

Skærelængde 600 mm: 99 dB(A)

Skærelængde 700 mm: 99 dB(A)

### Garanteret lydeffektniveau

### HSE 61

Skærelængde 500 mm: 98 dB(A)

Skærelængde 600 mm: 98 dB(A)

### HSE 71

Skærelængde 600 mm: 101 dB(A)

Skærelængde 700 mm: 101 dB(A)

### HSE 81

Skærelængde 500 mm: 101 dB(A)

Skærelængde 600 mm: 101 dB(A)

Skærelængde 700 mm: 101 dB(A)

Opbevaring af teknisk dokumentation:

ANDREAS STIHL AG & Co. KG  
Produktgodkendelse

Fremstillingsåret, fremstillingslandet og maskinnummeret er angivet på redskabet.

Waiblingen, 01.03.2017

ANDREAS STIHL AG & Co. KG

e.b.



Thomas Elsner

Leder af produktmanagement og services



## Generelle advarselshenvisninger for el-værktøjer

Dette kapitel gengiver de i den europæiske norm EN 60745 for håndførte motordrevne el-værktøjer forformulerede generelle sikkerhedshenvisninger. **STIHL er forpligtet til at trykke disse normtekster ordret.**

**Sikkerhedshenvisningerne, som er angivet under "2) Elektriske sikkerhedshenvisninger" til undgåelse af elektrisk stød er ikke anvendelige for akku-drevne STIHL el-værktøjer.**



**Læs alle sikkerhedshenvisninger og anvisninger.** Hvis

sikkerhedshenvisningerne og anvisningerne ikke overholdes, kan det medføre elektrisk stød, brand og/eller alvorlig tilskadekomst.

**Opbevar alle sikkerhedshenvisninger og anvisninger til fremtidig brug.**

Det i sikkerhedshenvisningerne brugte begreb "el-værktøjer" refererer til netdrevet el-værktøj (med netkabel) og akkudrevet el-værktøj (uden netkabel).

## 1) Sikkerhed på arbejdspladsen

- a) **Sørg for, at arbejdsområdet er godt og rigtigt oplyst.** Uorden eller uoplyste arbejdsområder øger faren for ulykke.
- b) **Brug ikke el-værktøj i eksplosionsfarlige omgivelser, hvor der findes brændbare væsker, gasser eller støv.** El-værktøj kan slå gnister, som kan antænde støv eller dampe.
- c) **Sørg for, at andre personer og ikke mindst børn holdes væk fra arbejdsområdet, når el-værktøjet er i brug.** Hvis man distraheres, kan man miste kontrollen over redskabet.

## 2) Elektrisk sikkerhed

- a) **El-værktøjets stik skal passe til stikkontakten.** Stikket må under ingen omstændigheder ændres. **Brug ikke adapterstik sammen med jordforbundet el-værktøj.** Uændrede stik, som passer til stikkontakten, nedsætter risikoen for elektrisk stød.
- b) **Undgå kropskontakt med jordforbundne overflader som f.eks. rør, radiatorer, komfurer og køleskabe.** Hvis din krop er jordforbundet, øges risikoen for elektrisk stød.
- c) **El-værktøjet må ikke udsættes for regn eller fugt.** Indtrængning af vand i et el-værktøj øger risikoen for elektrisk stød.

- d) **Brug ikke ledningen til formål, den ikke er beregnet til (f.eks. må man aldrig bære el-værktøjet i ledningen, hænge el-værktøjet op i ledningen eller rykke i ledningen for at trække stikket ud af stikkontakten).** Beskyt ledningen mod varme, olie, skarpe kanter eller maskindele, som bevæger sig. Beskadigede eller snoede ledninger øger risikoen for elektrisk stød.
- e) **Hvis el-værktøjet benyttes i det fri, må der kun benyttes en forlængerledning, der er egnet til udendørs brug.** Anvendelse af forlængerledning til udendørs brug nedsætter risikoen for elektrisk stød.
- f) **Hvis det ikke kan undgås at benytte el-værktøjet i fugtige omgivelser, skal der bruges et HIFI-relæ.** Brug af et HIFI-relæ reducerer risikoen for at få et elektrisk stød.

## 3) Personlig sikkerhed

- a) **Det er vigtigt at være opmærksom, se, hvad man laver, og bruge el-værktøjet fornuftigt.** Brug ikke noget el-værktøj, hvis du er træt, har nydt alkohol eller er påvirket af medicin eller euforiserende stoffer. Få sekunders uopmærksomhed ved brug af el-værktøjet kan føre til alvorlige personskader.
- b) **Brug personligt beskyttelsesudstyr og hav altid beskyttelsesbriller på.** Brug af sikkerhedsudstyr som f.eks. støvmaske, skridsikkert fodtøj, beskyttelseshjelm eller høreværn, afhængigt af maskintype og anvendelse af el-værktøjet, nedsætter risikoen for personskader.
- c) **Undgå utilsigtet igangsætning. Kontrollér, at el-værktøjet er slukket, før du tilslutter det til strømforsyningen og/eller akkumulatoren, løfter eller bærer det.** Undgå at bære el-værktøjet med fingeren på afbryderen og sørg for, at el-værktøjet ikke er tændt, når det sluttes til nettet, da det ellers øger risikoen for personskader.
- d) **Gør det til en vane altid at fjerne indstillingsværktøj eller skruenøgle, inden el-værktøjet tændes.** Hvis et stykke værktøj eller en nøgle sidder i en roterende maskindele, er der risiko for personskader.

- e) **Undgå en anormal legemsposition. Sørg for at stå sikkert, mens der arbejdes, og kom ikke ud af balance.** Dermed har du bedre mulighed for at kontrollere el-værktøjet, hvis der skulle opstå uventede situationer.
- f) **Brug egnet arbejdstøj. Undgå løst tøj eller smykker. Hold hår, tøj og handsker væk fra dele, som bevæger sig.** Dele, som bevæger sig, kan gribe fast i løst tøj, smykker eller langt hår.
- g) **Hvis støvudsugnings- og -opsamlingsudstyr kan monteres, er det vigtigt, at dette tilsluttes og benyttes korrekt.** Brug af en støvudsugning kan reducere den fare, som udgår fra støv.

#### 4) Omgang med og brug af el-værktøj

- a) **Undgå overbelastning af redskabet. Brug altid et el-værktøj, som er beregnet til det stykke arbejde, der skal udføres.** Med det passende el-værktøj arbejder man bedst og mest sikkert inden for det angivne effektområde.
- b) **Brug ikke et el-værktøj, hvis afbryder er defekt.** Et el-værktøj, der ikke kan startes og stoppes, er farligt og skal repareres.
- c) **Træk stikket ud af stikkontakten og/eller fjern akkumulatoren, inden redskabet indstilles, der skiftes tilbehørsdele eller redskabet lægges til side.** Disse sikkerhedsforanstaltninger forhindrer utilsigtet start af el-værktøjet.

- d) **Opbevar ubenyttet el-værktøj uden for børns rækkevidde. Lad aldrig personer, som ikke er fortrolige med redskabet eller ikke har gennemlæst disse instruktioner, benytte redskabet.** El-værktøj er farligt, hvis det benyttes af ukyndige personer.
- e) **El-værktøj bør vedligeholdes omhyggeligt. Kontrollér, om bevægelige maskindele fungerer korrekt og ikke sidder fast, og om delene er brækkede eller beskadigede, således at el-værktøjets funktion påvirkes. Få beskadigede dele repareret, inden redskabet tages i brug.** Mange uheld skyldes dårligt vedligeholdte el-værktøjer.
- f) **Sørg for, at skæreværktøjer er skarpe og rene.** Omhyggeligt vedligeholdte skæreværktøjer med skarpe skærekanten sætter sig ikke så hurtigt fast og er nemmere at føre.
- g) **Brug el-værktøj, tilbehør, indsatsværktøjer etc. iht. disse instruktioner. Tag hensyn til arbejdsforholdene og det arbejde, som skal udføres.** Brug af el-værktøj til formål, som ligger uden for det fastsatte arbejdsområde, kan føre til farlige situationer.

#### 5) Service

- a) **Sørg for, at el-værktøjet kun repareres af kvalificerede fagfolk og at der kun benyttes originale reservedele.** Dermed garanteres el-værktøjets sikkerhed.

#### Advarselshenvisninger for hækkeklippere

- **Hold alle legemsdele på afstand af skæreknivene. Forsøg ikke på at fjerne afklippet materiale eller at holde materiale fast, som skal klippes af, mens knivene kører. Fjern kun materiale, som er kommet i klemme, når redskabet er standset.** Et øjeblikks uopmærksomhed ved brug af hækkeklipperen kan føre til alvorlige kvæstelser.
- **Bær hækkeklipperen i håndtaget med standsede knive. Sæt altid beskyttelsesafdækningen på hækkeklipperen ved transport eller opbevaring.** Omhyggelig omgang med redskabet nedsætter risikoen for tilskadekomst pga. knivene.
- **Hold fast på de isolerede håndtagsflader på el-værktøjet, da skærekniven kan komme i kontakt med skjulte ledninger eller redskabets egen ledning.** Skæreknivens kontakt med en spændingsførende ledning kan sætte maskindele af metal under spænding og medføre elektrisk stød.
- **Hold ledningen på afstand af skæreområdet.** Under arbejdet kan ledningen være gemt i buskadsset og ved en fejltagelse blive klippet over.

## Innholdsfortegnelse

Om denne bruksanvisningen	168
Sikkerhetsforskrifter og arbeidsteknikk	168
Bruk	172
Strømtilkobling	174
Slå på maskinen	175
Slå av maskinen	175
Dreibart håndtak	176
Oppbevare maskinen	176
Slipe kniver	177
Stell og vedlikehold	178
Redusere slitasje og unngå skader	179
Viktige komponenter	180
Tekniske data	181
Reparasjoner	183
Avfallshåndtering	183
EU-samsvarserklæring	183
Generelle sikkerhetsanvisninger for elektroverktøy	184

Original-bruksanvisning

Trykt på klorfritt bleket papir.  
Trykkårgene inneholder planteolje, papiret kan resykeres.© ANDREAS STIHL AG & Co. KG, 2019  
0458-279-9921-D - VAO.H19.  
0000000907\_022.N

**Kjære kunde!**

Takk for at du har valgt et kvalitetsprodukt fra STIHL.

Dette produktet ble produsert med moderne produksjonsmetoder og omfattende kvalitetssikringstiltak. Vi har bestrebet oss for at du skal bli fornøyd med dette produktet, og kunne bruke det uten problemer.

Hvis du har spørsmål om produktet, kontakter du din forhandler eller du kan kontakte vårt salgsselskap direkte.

Med vennlig hilsen



**Dr. Nikolas Stihl**

Denne bruksanvisningen er opphavsrettslig beskyttet. Med forbehold om alle rettigheter, spesielt retten til mangfoldiggjøring, oversetting og behandling med elektroniske systemer.

## Om denne bruksanvisningen

### Ikoner

Samtlige ikoner som befinner seg på apparatet er forklart i denne bruksanvisningen.

### Merking av tekstavsnitt



#### ADVARSEL

Advarsel om fare for skade eller ulykker på personer samt om alvorlige skader på gjenstander.



#### LES DETTE

Advarsel om skade på maskinen eller de enkelte delene.

### Teknisk videreutvikling

STIHL arbeider kontinuerlig med å videreutvikle samtlige maskiner og apparater. Vi forbeholder oss derfor retten til å endre leveranseomfanget med hensyn til form, teknikk og utrustning.

Ingen krav kan gjøres gjeldende på grunnlag av angivelser og bilder i denne bruksanvisningen.

## Sikkerhetsforskrifter og arbeidsteknikk



Arbeid med denne maskinen krever spesielle sikkerhetstiltak, ettersom skjæreknivene er svært skarpe og maskinen går på elektrisk strøm.



Les hele bruksanvisningen nøye før maskinen tas i bruk for første gang, og ta godt vare på den for senere bruk.

Følg de nasjonale bestemmelsene i arbeidsmiljøloven og andre lokale sikkerhetsforskrifter.

For den som arbeider med denne maskinen for første gang: La selgeren eller en annen sakkyndig vise deg hvordan den håndteres på en sikker måte, eller delta på et kurs.

Mindreårige må ikke arbeide med maskinen, unntatt ungdommer over 16 år som får opplæring under tilsyn.

Barn, dyr og tilskuere må holdes unna.

Når maskinen ikke er i bruk, skal den settes bort slik at ingen kan utsettes for fare. Den må sikres mot bruk av uvedkommende.

Brukeren er ansvarlig for ulykker eller farer som andre personer eller deres eiendom utsettes for.

Maskinen må bare gis videre eller lånes ut til personer som er kjent med denne modellen og hvordan den skal håndteres. Bruksanvisningen skal alltid følge med.

Personer som på grunn av begrensede fysiske, sensoriske eller mentale evner ikke er i stand til å betjene maskinen, skal kun bruke den under oppsyn eller etter instruks fra en ansvarlig person.

Nasjonale og regionale/lokale forskrifter kan ev. begrense bruk av maskiner som forårsaker støy til visse tidspunkter.

Den som arbeider med maskinen, skal være uthvilt, frisk og i god form.

Personer som av helsemessige grunner ikke skal anstrenge seg, bør spørre legen om de kan arbeide med denne typen maskin.

Det er ikke tillatt å arbeide med maskinen etter inntak av alkohol, narkotika eller medikamenter som reduserer reaksjonsevnen.

Maskinen skal bare brukes til beskjæring av hekker, busker, kratt og liknende.

Det er ikke tillatt å bruke maskinen til andre formål, det kan føre til ulykker eller skader på maskinen.

Trekk alltid strømstøpselet ut av stikkkontakten før arbeider på maskinen – **fare for ulykker!**

Ikke dra i ledningen for å trekke støpselet ut av stikkkontakten, ta alltid tak i selve støpselet.

Uegnede skjøteledninger kan være farlige.

Ved bruk av skjøteledninger: vær oppmerksom på minimumstverrsnittet for ledningene (se „Tilkobling til strømforsyning“).

Støpselet og koblinger på skjøteledningen må være vanntette og legges slik at de ikke kommer i kontakt med vann.

Det skal bare monteres kniver eller tilbehør som STIHL har godkjent for denne maskinen, eller teknisk likeverdige deler. Har du spørsmål om dette, kan du ta kontakt med en forhandler. Bruk bare høyverdig verktøy eller tilbehør, ellers kan det være fare for ulykker eller skader på maskinen.

STIHL anbefaler bruk av originalt verktøy og tilbehør fra STIHL. Disse har egenskaper som er optimalt tilpasset maskinen og brukerens behov.

Det må ikke foretas endringer på apparatet, da det kan sette sikkerheten i fare. STIHL fraskriver seg ethvert ansvar for skader på personer eller gjenstander som skyldes bruk av ikke godkjent påmontert utstyr.

Maskinen skal ikke rengjøres med høytrykksspyler. Den harde vannstrålen kan skade maskindelene.

Ikke spyl maskinen med vann.

### Klær og utstyr

Bruk forskriftsmessig bekledning og utstyr.



Klærne skal være hensiktsmessige og ikke til hinder. Bruk tettsittende tøy - kjeledress, ikke arbeidsfrakk.

Ikke bruk klær som kan sette seg fast i trær, busker eller maskinens bevegelige deler. Bruk heller ikke skjerf, slips eller smykker. Sett opp og sikre langt hår (skaut, lue, hjelm osv.).



Bruk solide sko med sklisikker profilsåle.

### **Vernebrille, hørselsvern**



#### **ADVARSEL**



For å redusere faren for øyeskader skal det brukes tettsittende vernebriller iht. standard NS-EN 166. Påse at vernebrillen sitter korrekt.

Bruk personlig hørselsvern, f.eks. øreklokker.



Bruk solide arbeidshansker av motstandsdyktig materiale (f.eks. skinn).

STIHL har et omfattende utvalg av personlig verneutstyr.

### Transportere maskinen

Slå alltid av maskinen og trekk ut stikkontakten. Sett på knivbeskytter, også ved transport over korte avstander.

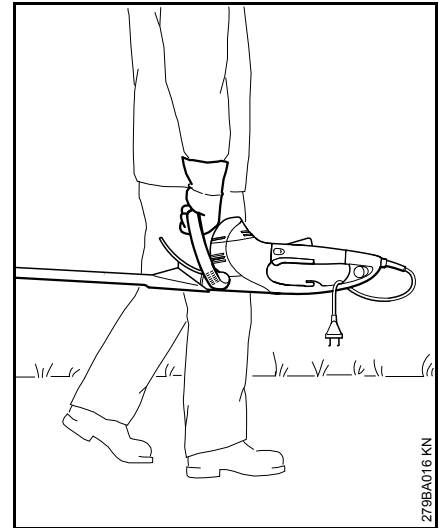

Maskinen skal alltid bæres i håndtaket med kniven vendt bakover.

I kjøretøy: Sikre maskinen mot velt og skader.

### Før arbeidet

Kontroller at maskinen er i driftssikker stand. Følg de respektive kapitlene i bruksanvisningen:

- Apparatets spenning og frekvens (se typeskilt) må stemme overens med strømmettets spenning og frekvens
- Kontroller strømledningen, pluggen og skjøteledninger for skader. Ikke bruk apparatet hvis ledninger, koblinger eller kontakter er skadet eller dersom strømledningen ikke er i henhold til forskriftene
- Stikkontakter for skjøteledninger må være sprutsikre

- Legg og merk ledningen slik at den ikke blir skadet, og ingen kommer i fare – unngå snublefare
- Gassknappen, koplingsbøylen og tilleggsbryteren skal gå lett – Gassknappen, koplingsbøylen og tilleggsbryteren skal gå tilbake i utgangsposisjonen når de slippes løs
- Knivene er i feilfri stand (rene, går lett, ikke deformert), sitter godt, er korrekt montert, skarpe og godt innsatt med STIHL kvæløser (smøremiddel)
- Kontroller sverdbeskyttelsen (der en slik finnes) for skader
- Ikke foreta endringer på betjenings- og sikkerhetsinnretninger
- Håndtakene skal være rene, tørre og fri for olje og smuss, slik at maskinen kan føres sikkert

Maskinen må bare brukes når den er i driftssikker stand – **fare for ulykker!**

Reduser faren for elektrisk støt ved å:

- Strømtilkobling kun via en forskriftsmessig installert stikkontakt
- Skjøteledninger som brukes må være i henhold til forskriftene for de enkelte brukstilfeller
- Isoleringer på strøm- og skjøteledning, støpsel og kobling i feilfri stand

### Holde og føre apparatet

Hold alltid maskinen med begge hender på håndtakene. Ta godt tak rundt håndtakene med tomlene.

### Høyrehendte

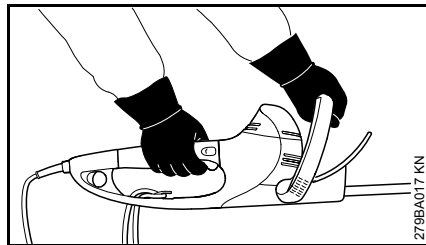

Høyre hånd på betjeningshåndtaket og venstre hånd på bøylehåndtaket.

### Venstrehendte

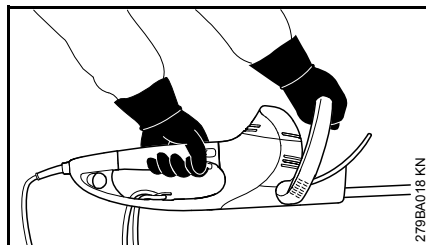

Venstre hånd på bøylehåndtaket, og høyre hånd på betjeningshåndtaket.

Stå støtt og hold maskinen slik at knivene alltid vender vekk fra kroppen.

### Under arbeidet

I farlige situasjoner eller i nødsituasjoner skal maskinen slås av straks – slipp opp gassknappen eller koblingsbøylen / gassknappen eller tilleggsbryteren.

Forviss deg om at det ikke er andre personer i arbeidsområdet.

Hold øye med knivene – ikke skjær deler av hekken som du ikke har full oversikt over.

Vær ytterst forsiktig ved beskjæring av høye hekker, det kan stå noen bak dem. Se etter først.



Ikke bruk maskinen i regnvær eller i våte og svært fuktige omgivelser. Drivmotoren er ikke sprutbeskyttet – **fare for elektrisk støt og kortslutning!**

Ikke la maskinen stå ute i regnet.

Maskinen er utstyrt med et system for rask stansing av kniven – skjærekniven stopper umiddelbart hvis gassknappen og/eller koplingsbøylen eller gassknappen eller tilleggsbryteren slippes.

Kontroller denne funksjonen jevnlig og hyppig. Ikke bruk maskinen dersom kniven fortsetter å gå - **fare for personskader!** Kontakt forhandleren.

Vær forsiktig når det er glatt, vått, snø, i skråninger og ujevnt terreng osv. - **sklifare!**

Rydd bort grener, kvister og avskjær som har falt ned.

Vær oppmerksom på hindringer som stubber og røtter - **snublefare!**

### Ved arbeid i høyden:

- Bruk alltid arbeidsplattform
- Arbeid aldri mens du står på en stige eller i et tre
- Arbeid aldri på ustabile underlag

Bruk av hørselvern krever større aktsomhet og årvåkenhet – det er begrenset hva man hører av lyder som varslers om fare (skrik, lydsignaler o.l.).



Ta pauser tidsnok i arbeidet, slik at du ikke blir trøtt og sliten - **fare for ulykker!**

Arbeid rolig og kontrollert, og kun ved gode lys- og siktforhold. Vis hensyn i arbeidet, ikke utsett andre for fare.

Giret blir varmt under drift, ikke ta på girkassen - **fare for forbrenninger!**

Dersom maskinen har vært utsatt for større påkjenninger enn den er utlagt for (f.eks. kraftig slag eller fall), må det alltid kontrolleres om den er i driftssikker stand før videre bruk, se også „Før start“. Det er spesielt viktig å kontrollere at sikkerhetsinnretningene fungerer. Maskiner som ikke lenger er driftssikre, skal ikke brukes. I tvilstilfeller må du kontakte forhandleren.

Undersøk hekken og arbeidsområdet for å unngå skader på knivene:

- Fjern steiner, metallbiter og harde gjenstander
- Påse at det ikke kommer sand og steiner mellom knivene, f.eks. ved arbeid nær bakken
- Vær forsiktig med hekker ved ståltrådgjerder, ikke berør ståltråden med knivene

Unngå kontakt med strømførende ledninger. Ikke kapp elektriske ledninger – **fare for elektrisk støt!**



Ikke berør kniven mens motoren går. Dersom kniven blokkeres av en gjenstand, må motoren straks stoppes og pluggen trekkes ut. Først deretter kan gjenstanden fjernes – **fare for personskader!**

Ved svært støvete eller skitne hekker skal knivene sprayes med STIHL kvaeløser ved behov. Det reduserer knivenes friksjon, angrep fra plantesaft og avleiring av smusspartikler betydelig.

Under arbeidet kan helseskadelig støv virvles opp. Bruk støvmaske ved støvutvikling.



Trekk ut pluggen omgående dersom strømledningen er skadet – **livsfare på grunn av elektrisk støt!**

Ikke dra i ledningen for å trekke støpselet ut av stikkontakten, ta alltid tak i selve støpselet.

Den elektriske ledningen må ikke skades ved at den overkjøres, klemmes, rives osv.

Legg strøm- og skjøteledningen riktig:

- Ikke la ledningene skure over kanter eller spisse eller skarpe gjenstander
- Ledningene må ikke komme i klemme i dør- og vindusåpninger
- Ved floke på ledningene må du trekke ut støpselet og få orden på ledningene
- Unngå for all del å berøre ledningene med skjæreverktøyet
- Ta alltid hele ledningen av kabeltrommelen for å unngå at overoppheting fører til brannfare

Før du går fra maskinen: slå av maskinen og trekk ut kontakten.

Kontroller knivene regelmessig, hyppig og omgående ved merkbare forandringer:

- Slå av maskinen, vent til knivene står stille, og trekk ut støpselet
- Kontroller skjæreverktøyet tilstand, undersøk om det finnes sprekker
- Sjekk om kniven er skarp

Slå av maskinen og trekk ut pluggen når du skal skifte kniver. Utisiktet start av motoren medfører **fare for personskader!**

Hold motoren og lydputta fri for busker, flis, blader og overflødig smørefett – **brannfare!**

### Etter arbeidet

Rengjør motorredskaper for støv og skitt. Ikke bruk fettløsende midler.

Spray knivene med STIHL kvaeløser. Start motoren en kort stund igjen, slik at sprayen fordeles jevnt.

### Vibrasjoner

Langvarig bruk av maskinen medfører vibrasjonsrelaterte forstyrrelser av blodsirkulasjonen i hendene (vasospastisk syndrom, også kalt „hvite fingre“).

Det er vanskelig å angi en generell brukstid for maskinen, da denne påvirkes av mange faktorer.

Brukstiden forlenges gjennom:

- beskyttelse av hendene (varme hansker)
- pauser

Brukstiden forkortes gjennom:

- dårlig blodsirkulasjon (kjennetegn: ofte kalde fingre, kribling)
- lave utetemperaturer
- stor gripekraft (et fast grep hindrer blodsirkulasjonen)

Ved regelmessig, langvarig bruk av maskinen og gjentatte tegn på dårlig blodsirkulasjon (f.eks. kribling i fingrene) anbefales en medisinsk undersøkelse.

### Vedlikehold og reparasjon

Før alle arbeider på maskinen må maskinen alltid slått av og strømsløst trekkes ut. Ved utilsiktet start av motoren – **Fare for skader!**

Maskinen må vedlikeholdes regelmessig. Det skal bare utføres vedlikeholdsarbeider og reparasjoner som er beskrevet i bruksanvisningen. Alle andre arbeider skal utføres hos en faghandel.

STIHL anbefaler at vedlikeholdsarbeider og reparasjoner bare utføres hos STIHL-forhandlere. STIHL-forhandlere får regelmessig tilbud om kurs og har tilgang til teknisk dokumentasjon.

Bruk alltid høyverdige reservedeler, Ellers kan det være fare for ulykker eller skader på maskinen. Ved spørsmål angående dette, ta kontakt med en faghandel.

STIHL anbefaler å bruke originale STIHL-reservedeler. De er optimalt tilpasset maskinen og brukerens krav.

Det må ikke foretas endringer på maskinen – det kan sette sikkerheten i fare – **fare for ulykker!**

Kontroller regelmessig at isolasjonen på strømledningen og strømsløstrekkeleddet er i feilfri stand og ikke er sprø på grunn av elde.

Elektriske komponenter, f. eks. nettleddet, skal bare repareres eller byttes av autorisert elektriker.

Rengjør plastdeler med en klut. Skurende rengjøringsmidler kan skade platen.

Ikke spyl maskinen med vann.

Kontroller at festeskruene på verneutstyr og skjæreverktøy sitter godt fast, etter skru ved behov.

Rengjør kjøleluftslissene i motorhuset ved behov.

Oppbevar maskinen trygt i et tørt rom.

## Bruk

### Tidspunkt for hekkklipping

Følg nasjonale og lokale retningslinjer og forskrifter.

Ikke arbeid på upassende tidspunkter.

### Forberede

Fjern først tykke grener og kvister med en grensag eller motorsag.

### Fremgangsmåte

Klipp først begge sidene av hekken, deretter toppen.

Dersom hekken skal beskjæres mye – skjær i flere omganger.

### Dreibart håndtak

For bedre arbeidsstilling er hekksaksen utstyrt med et dreibart håndtak, se „Dreibart håndtak“.

### Deponering

Ikke kast avfallet i søpla – hageavfall kan komposteres.

## Arbeidsteknikk

### Loddrett snitt

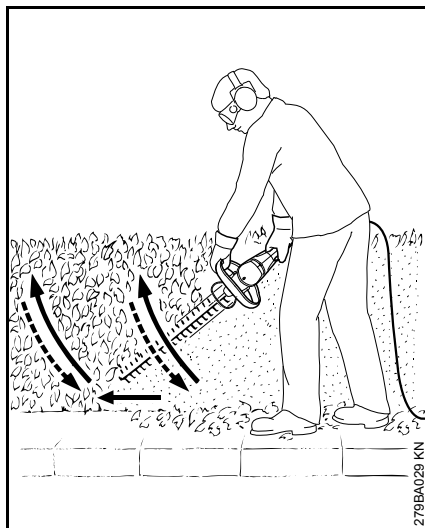

Før hekksaksen i en bue nedenfra og opp – senk den og gå videre – før igjen hekksaksen i en bue nedenfra og opp.

Arbeidsposisjoner over hodehøyde er trettende, og bør av sikkerhetsmessige grunner bare gjøres i korte økter av gangen.

### Vannrett snitt

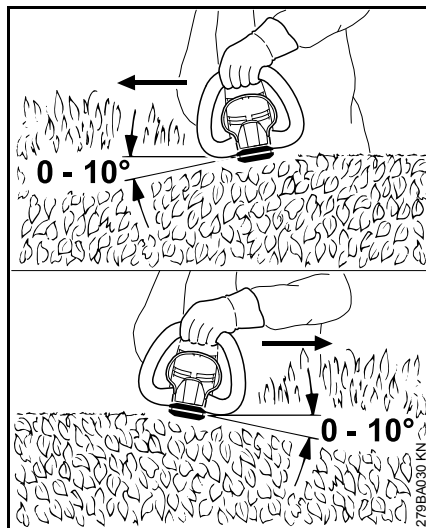

Sett kniven ned i en vinkel på  $0^\circ$  til  $10^\circ$  – men før den vannrett, og bruk begge sidene av kniven.

Beveg hekksaksen med en buebevegelse slik at avkuttet faller på bakken.



Ved brede hekker bør man klippe i flere omganger – én hånd på koblingsbøylen – én hånd på betjeningshåndtaket.

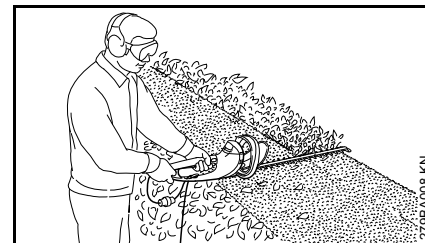

For å øke rekkevidden – én hånd på betjeningshåndtaket – én hånd på tilleggsbryteren på enden av betjeningshåndtaket.

## Strømtilkobling

Maskinens spenning og frekvens (se typeskilt) skal stemme overens med strømnettets spenning og frekvens.

Strømnettets minstesikring skal samsvare med spesifikasjonene i tekniske data – se „Tekniske data“.

Maskinen skal kobles til strømforsyningen via en jordfeilbryter som bryter strømtilførselen når reststrømmen til jord overskrider 30 mA.

Strømtilkoblingen skal samsvare med IEC 60364 samt lokale forskrifter.

### Skjøteledning

Skjøteledningen være av samme type og ha samme egenskaper som tilkoblingsledningen på apparatet. Se merkingen for konstruksjon (typebetegnelse) på tilkoblingsledningen.

Lederne i ledningen må ha oppført minstediameter avhengig av nettspenningen og ledningens lengde.

Ledningslengde	Minstediameter
<b>220 V – 240 V:</b>	
inntil 20 m	1,5 mm <sup>2</sup>
20 m til 50 m	2,5 mm <sup>2</sup>
<b>100 V – 127 V:</b>	
inntil 10 m	AWG 14 / 2,0 mm <sup>2</sup>
10 m til 30 m	AWG 12 / 3,5 mm <sup>2</sup>

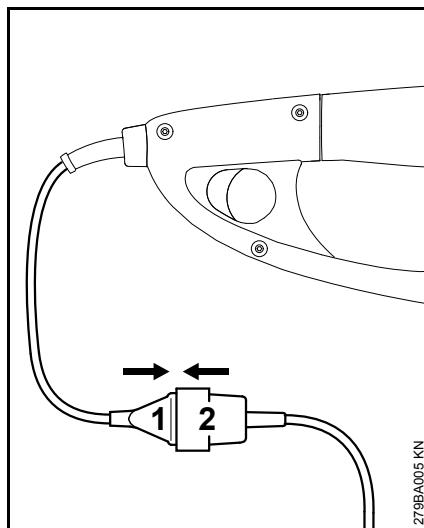

- Sett støpselet (1) i kontakten (2) på skjøteledningen

### Strekkavlastning

Strekkavlastingen beskytter strømledningen mot skader.

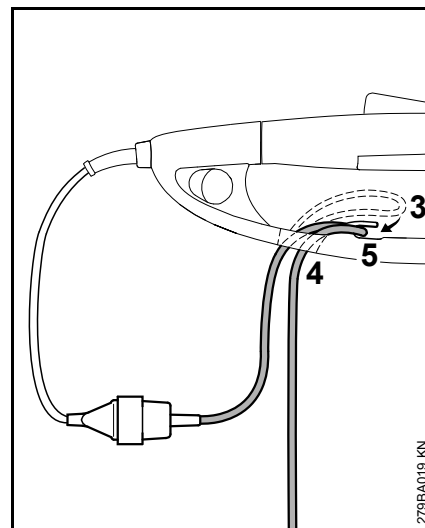

- dannes ved å lage en løkke (3) med skjøteledningen
- Før løkken (3) gjennom åpningen (4)
- Legg løkken (3) over kroken (5) og trekk til
- Sett strømstøpselet på skjøteledningen inn i en forskriftsmessig installert stikkontakt

## Slå på maskinen

- Innta en fast og stødig stilling
- Stå rett – hold maskinen på en avslappet måte
- Skjæreverktøyet skal ikke berøre gjenstander og ikke bakken
- Hold maskinen med begge hender – én hånd på betjeningshåndtaket, den andre på bøylehåndtaket

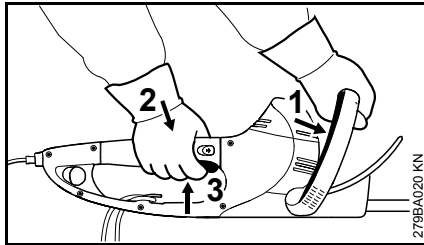

- Trykk koblingsbøylen (1) mot bøylehåndtaket og hold den der
- Trykk på håndtakslåsen (2) og bryterhåndtaket (3) etter hverandre og hold dem inne

Maskinen har tohåndskobling, dvs. at både koblingsbøylen (1) og koblingshendelen (3) må være aktivert for at maskinen skal gå.

## Forleng rekkevidden

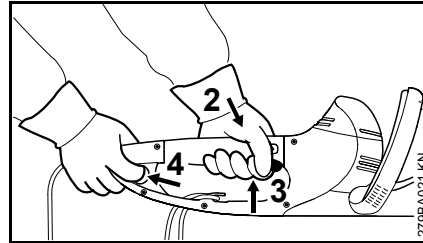

- Hold maskinen med begge hender – én hånd på betjeningshåndtaket – den andre på tilleggsbryteren på enden av betjeningshåndtaket
- Trykk inn tilleggsbryteren (4), og hold den inne
- Trykk på håndtakslåsen (2) og bryterhåndtaket (3) etter hverandre og hold dem inne

Maskinen har tohåndskobling, dvs. at både tilleggsbryteren (4) og koblingshendelen (3) må være aktivert for at maskinen skal gå.

## Slå av maskinen

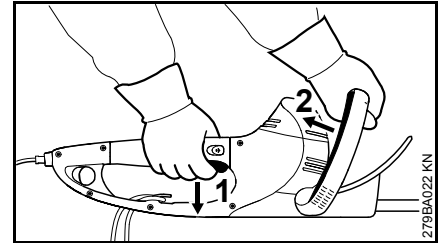

- Slipp bryterhåndtaket (1) og koblingsbøylen (2).

Ved drift med forlengt rekkevidde:

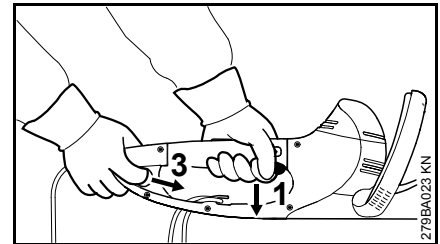

- Slipp bryterhåndtaket (1) og tilleggsbryteren (3).

## HSE 61, 71

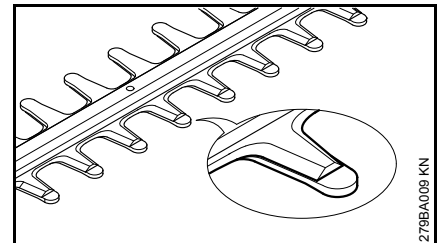

Knivene er skjult av kammen når de står stille.

## HSE 81

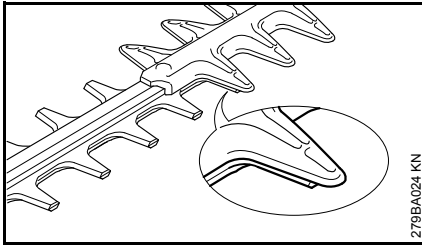

Knivene er delvis skjult av kuttebeskyttelsen når de står stille.

### Andre merknader

- Ved lengre pauser – trekk ut strømstøpselet
- Når maskinen ikke er i bruk, skal den settes bort slik at ingen kan utsettes for fare
- Redskaper skal sikres mot bruk av uvedkommende

## Dreibart håndtak

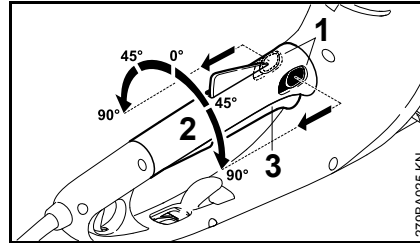

- Skyv grepjusteringshendlene (1) i pilretningen og hold fast
- Vri håndtaket (2) så i ønsket posisjon
- Slipp de to håndtaksjusteringshendlene (1), og la håndtaket smekke på plass

Når koblingshendelen (3) er aktivert, kan ikke håndtaket (2) vris.

## Oppbevare maskinen

Dersom maskinen ikke skal brukes på over 3 måneder

- Rens knivene, kontroller hvilken tilstand de er i og sett dem inn med STIHL kvæløser.
- Sett på knivbeskyttelsen.
- Rengjør maskinen grundig, spesielt kjøleluftslissene.
- Oppbevar maskinen på et tørt og sikkert sted. Kvinbeskytteren kan monteres på veggen. Oppbevar maskinen utilgjengelig for uvedkommende (f. eks. barn)

## Slipe kniver

Dersom skjæreeffekten avtar, knivene skjærer dårlig og grener ofte kommer i klemme: Etterslip knivene.

Ettersliping skal utføres med slipeapparat hos en autorisert forhandler. STIHL anbefaler en STIHL-forhandler.

Bruk ellers en flatfil. Før filen i foreskrevet vinkel (se „Tekniske data“) til knivplanet.

- du må bare skjerpe eggen – du må ikke file på stumpe utstikkende ender på skjærekniven eller på kuttebeskyttelsen (se „Viktige komponenter“)
- Fil alltid mot eggen
- Filen skal bare gripe i forovertak – løft filen tilbake
- Grat på eggen fjernes med et bryne
- Ta bare av litt materiale
- Fjern fil- eller slipestøv etter filing og spray skjærekniven med STIHL harpiksfjerner



### LES DETTE

Unngå å arbeide med sløve eller skadde kniver – det fører til stor belastning på maskinen og dårlig klipperesultat.

## Stell og vedlikehold

Opplysningene gjelder bruk under normale forhold. Under vanskelige forhold (mye støv osv.) og lang brukstid per dag må de oppgitte intervallene forkortes tilsvarende.		Før arbeidet påbegynnes	Etter fullført arbeid eller daglig	En gang i uken	En gang i måneden	En gang i året	Ved feil	Ved skade	Ved behov
Hele maskinen	Visuell inspeksjon	X							
	Rengjøring		X						
Tohåndskopling	Kontroller funksjonen – etter at hhv. gassknappen og koplingsbøylen eller gassknappen og tilleggsbryteren er sluppet, skal kniven stanse i løpet av kort tid	X							
Innsugingsåpning for kjøleluft	Visuell inspeksjon		X						
	Rengjøring								X
Skjærekniv	Visuell inspeksjon	X							
	Rengjøring <sup>2)</sup>		X						
	Sliping <sup>1)2)</sup>								X
	Utskifting hos forhandler <sup>1)</sup>							X	
Gir og veivstang	Skal kontrolleres av en autorisert forhandler etter 50 driftstimer <sup>1)</sup>								
	Få forhandleren til å fylle på STIHL-girfett <sup>1)</sup>								X
Kullbørster	Skal kontrolleres av en autorisert forhandler etter 100 driftstimer <sup>1)</sup>								
	Utskifting hos forhandler <sup>1)</sup>								X
Tilgjengelige skruer og muttere	Ettertrekking								X
Sikkerhetsetikett	Utskifting							X	
<sup>1)</sup> STIHL anbefaler en STIHL-forhandler <sup>2)</sup> Spray deretter med STIHL kvaefjerner									



## Redusere slitasje og unngå skader

Ved å overholde instruksene i denne bruksanvisningen unngår man unødig slitasje og skader på apparatet.

Bruk, vedlikehold og oppbevaring av maskinen skal skje slik det er beskrevet i denne bruksanvisningen.

Alle skader som oppstår fordi sikkerhets-, betjenings- og vedlikeholdsanvisningene ikke følges, er brukerens eget ansvar. Dette gjelder særlig for:

- endringer av produktet som ikke er godkjent av STIHL,
- bruk av verktøy eller tilbehør som ikke er godkjent til maskinen, ikke egner seg eller er kvalitativt mindreverdige,
- uriktig bruk av maskinen,
- bruk av maskinen ved idretts- eller konkurransearrangementer,
- skader som følge av at maskinen brukes videre med defekte deler.

### Vedlikeholdsarbeid

Alle arbeider som er oppført i kapittelet „Stell og vedlikehold“, skal gjennomføres regelmessig. Hvis vedlikeholdsarbeidet ikke utføres av brukeren, skal det utføres hos en faghandel.

STIHL anbefaler at vedlikeholdsarbeider og reparasjoner bare utføres hos STIHL-forhandlere. STIHL-forhandlere får regelmessig tilbud om kurs og har tilgang til teknisk dokumentasjon.

Hvis disse arbeidene forsømmes eller ikke utføres fagmessig korrekt, kan det oppstå skader som brukeren selv står ansvarlig for. Dette omfatter blant annet:

- Skader på elektromotoren som følge av for sent eller utilstrekkelig vedlikehold (f.eks. utilstrekkelig rengjøring av kjøleluftslangen)
- Skader på grunn av feil elektrisk tilkobling (spenning, ikke tilstrekkelig dimensjonerte tilførselsledninger)
- korrosjons- og andre skader som følge av uriktig oppbevaring,
- skader på maskinen fordi det er brukt kvalitativt mindreverdige reservedeler.

### Slitasjedeler

Mange av delene i apparatet utsettes for normal slitasje, også ved riktig bruk, og må byttes ut til rett tid avhengig av bruksmåte og -varighet. Dette gjelder blant annet:

- Skjærekniv

## Viktige komponenter

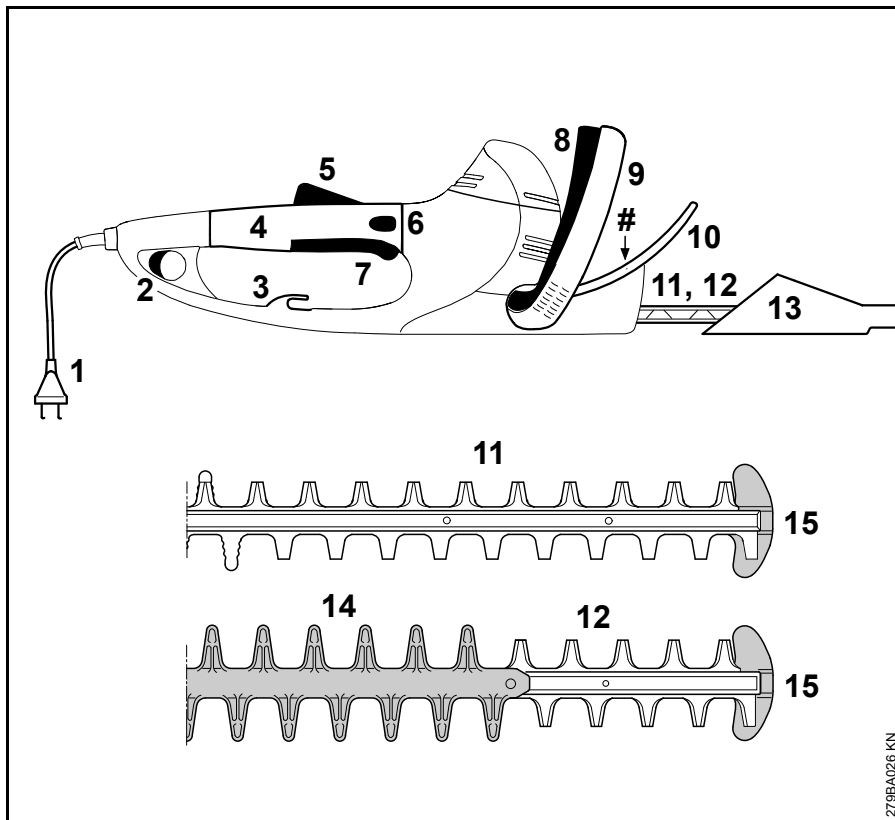

- 1 Strømledning
- 2 Tilleggsbryter
- 3 Strekkavlastning
- 4 Betjeningshåndtak med dreibart håndtak
- 5 Håndtakslås
- 6 Håndtakssperre
- 7 Bryterhåndtak
- 8 Koblingsbøyle
- 9 Bøylehåndtak
- 10 Håndbeskytter
- 11 Skjærekniv HSE 61, 71 (se „Tekniske data“)
- 12 Skjærekniv HSE 81 (se „Tekniske data“)
- 13 Knivbeskytter
- 14 Kuttebeskyttelse (kun HSE 81)
- 15 Styreskinnevern
- # Maskinnummer

## Tekniske data

### Motor

#### HSE 61

Merkespenning:	230–240 V
Merkestrøm:	2,1 A
Frekvens:	50 Hz
Effekt:	500 W
Sikringer:	min. 10 A
Verneklasse:	II, 

#### HSE 71

Merkespenning:	230–240 V
Merkestrøm:	2,6 A
Frekvens:	50 Hz
Effekt:	600 W
Sikringer:	min. 10 A
Verneklasse:	II, 

#### HSE 81

Merkespenning:	230–240 V
Merkestrøm:	2,8 A
Frekvens:	50 Hz
Effekt:	650 W
Sikringer:	min. 10 A
Verneklasse:	II, 

### Kniver

#### HSE 61

Slipevinkel til knivplanet:	34°
Tannavstand:	29 mm
Slagfrekvens:	3200 o/min
Snittlengde:	500 mm, 600 mm

#### HSE 71

Slipevinkel til knivplanet:	28°
Tannavstand:	36 mm
Slagfrekvens:	2600 o/min
Snittlengde:	600 mm, 700 mm

#### HSE 81

Slipevinkel til knivplanet:	45°
Tannavstand:	36 mm
Slagfrekvens:	2600 o/min
Snittlengde:	500 mm, 600 mm, 700 mm

### vekt

#### HSE 61

Kappelengde 500 mm:	3,9 kg
Kappelengde 500 mm <sup>1)</sup> :	4,6 kg
Kappelengde 600 mm:	4,1 kg

#### HSE 71

Kappelengde 600 mm:	4,1 kg
---------------------	--------

Kappelengde 600 mm <sup>1)</sup> :	4,8 kg
Kappelengde 700 mm:	4,2 kg
Kappelengde 700 mm <sup>1)</sup> :	4,9 kg

#### HSE 81

Kappelengde 500 mm:	4,1 kg
Kappelengde 600 mm:	4,2 kg
Kappelengde 700 mm:	4,4 kg
Kappelengde 700 mm <sup>1)</sup> :	5,0 kg

1) Variant med 10 m skjøteledning for Storbritannia

### Lyd- og vibrasjonsverdier

Ved registreringen av lyd- og vibrasjonsverdier tas det utgangspunkt i driftstilstanden nominelt maksimumsturtall.

Nærmere opplysninger om samsvar med arbeidsgiverdirektivet om vibrasjon 2002/44/EF, se [www.stihl.com/vib](http://www.stihl.com/vib).

### Lydeffektnivå L<sub>p</sub> iht. EN 60745-2-15

#### HSE 61

Kappelengde 500 mm:	85 dB(A)
Kappelengde 600 mm:	85 dB(A)

#### HSE 71

Kappelengde 600 mm:	88 dB(A)
Kappelengde 700 mm:	88 dB(A)

#### HSE 81

Kappelengde 500 mm:	88 dB(A)
Kappelengde 600 mm:	88 dB(A)
Kappelengde 700 mm:	88 dB(A)

**Lydeffektnivå  $L_w$  iht. EN 60745-2-15****HSE 61**

Kappelengde 500 mm: 96 dB(A)

Kappelengde 600 mm: 96 dB(A)

**HSE 71**

Kappelengde 600 mm: 99 dB(A)

Kappelengde 700 mm: 99 dB(A)

**HSE 81**

Kappelengde 500 mm: 99 dB(A)

Kappelengde 600 mm: 99 dB(A)

Kappelengde 700 mm: 99 dB(A)

**Vibrasjonsverdi  $a_{HV}$  iht. EN 60745-2-15****HSE 61**

Kappelengde 500 mm:

Venstre håndtak: 5,3 m/sek<sup>2</sup>Høyre håndtak: 3,3 m/sek<sup>2</sup>**HSE 61**

Kappelengde 600 mm:

Venstre håndtak: 5,3 m/sek<sup>2</sup>Høyre håndtak: 3,3 m/sek<sup>2</sup>**HSE 71**

Kappelengde 600 mm:

Venstre håndtak: 3,8 m/sek<sup>2</sup>Høyre håndtak: 2,6 m/sek<sup>2</sup>**HSE 71**

Kappelengde 700 mm:

Venstre håndtak: 3,8 m/sek<sup>2</sup>Høyre håndtak: 2,6 m/sek<sup>2</sup>**HSE 81**

Kappelengde 500 mm:

Venstre håndtak: 3,2 m/sek<sup>2</sup>Høyre håndtak: 2,1 m/sek<sup>2</sup>**HSE 81**

Kappelengde 600 mm:

Venstre håndtak: 3,5 m/sek<sup>2</sup>Høyre håndtak: 2,5 m/sek<sup>2</sup>**HSE 81**

Kappelengde 700 mm:

Venstre håndtak: 3,5 m/sek<sup>2</sup>Høyre håndtak: 2,5 m/sek<sup>2</sup>

For lydtrykknivået og lydeffektnivået er K-verdien iht. RL 2006/42/EG = 2,0 dB(A); for vibrasjonsverdien er K-verdien iht. RL 2006/42/EG = 2,0 m/s<sup>2</sup>.

De angitte vibrasjonsverdiene er målt i en standardisert testprosess og kan brukes til sammenligning med elektriske apparater.

Faktiske vibrasjonsverdier kan avvike fra de angitte verdiene, avhengig av bruksområde.

De angitte vibrasjonsverdiene kan brukes til en første vurdering av vibrasjonsbelastningen.

Den faktiske vibrasjonsbelastningen må beregnes. I den forbindelse kan det også tas hensyn til tidsrommene når det elektriske apparatet er slått av, og tidsrommene når de er slått på, men går uten belastning.

Les mer om tiltak for reduksjon av vibrasjonsbelastningen for å beskytte brukeren i avsnittet „Vibrasjoner“ i kapitlet „Sikkerhetsanvisninger og arbeidsteknikk“.

**REACH**

REACH betegner EF-kjemikalierereguleringen for felles registrering, vurdering og godkjenning av kjemikalier.

Les mer om kravene i kjemikalierereguleringen REACH (EF) nr. 1907/2006 på [www.stihl.com/reach](http://www.stihl.com/reach)

## Reparasjoner

Brukere av dette apparatet får bare utføre vedlikeholds- og servicearbeider som er beskrevet i denne bruksanvisningen. Reparasjoner utover dette må bare utføres av fagforhandler.

STIHL anbefaler at vedlikeholdsarbeid og reparasjoner bare utføres hos STIHL-forhandlere. STIHL-forhandlere får regelmessig tilbud om kurs og har tilgang til teknisk dokumentasjon.

Monter kun reservedeler som STIHL har godkjent til denne maskinen, eller teknisk likeverdige deler under reparasjoner. Bruk alltid reservedeler av høy kvalitet. Hvis ikke, kan det oppstå fare for ulykker eller skader på apparatet.

STIHL anbefaler å bruke originale STIHL-reservedeler.

Originale STIHL-reservedeler kan gjenkjennes på STIHL-reservedelsnummeret, på påskriften **STIHL** og eventuelt på STIHL-reservedelsmerket  (på små deler kan dette merket også stå alene).

## Avfallshåndtering

Følg de nasjonale forskrifter om avfallshåndtering.

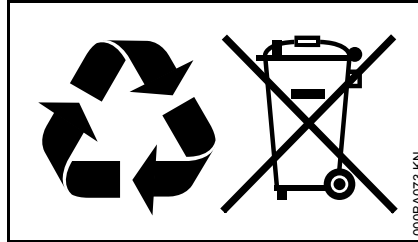

STIHL-produkter hører ikke til i husholdningsavfallet. STIHL produkt, akkumulator, tilbehør og emballasje skal leveres til godkjente avfallsstasjoner.

Aktuell informasjon om avfallshåndtering får du hos STIHL-forhandleren.

## EU-samsvarserklæring

ANDREAS STIHL AG & Co. KG  
Badstr. 115  
D-71336 Waiblingen

Tyskland

tar alene ansvar for at

Konstruksjonstype: Elektrisk  
heksaks

Varemerke: STIHL

Type: HSE 61

HSE 71

HSE 81

Serieidentifikasjon: 4812

oppfyller de gjeldende bestemmelsene i direktivene 2011/65/EU, 2006/42/EF, 2014/30/EU og 2000/14/EF og er utviklet og produsert i henhold til følgende standarder, som gjaldt ved produksjonsdato:

NEK EN 55014-1, NEK EN 55014-2,  
NEK EN 60745-1, NEK EN 60745-2-15,  
NEK EN 61000-3-2, NEK EN 61000-3-3

Det målte og garanterte lydeffektnivået er bestemt i henhold til direktiv 2000/14/EF, vedlegg V, under anvendelse av standard ISO 11094.

### Målt lydtryknivå

#### HSE 61

Kappelengde 500 mm 96 dB(A)

Kappelengde 600 mm 96 dB(A)

#### HSE 71

Kappelengde 600 mm 99 dB(A)

Kappelengde 700 mm 99 dB(A)

## HSE 81

Kappelengde 500 mm	99 dB(A)
Kappelengde 600 mm	99 dB(A)
Kappelengde 700 mm	99 dB(A)

### Garantert lydtryknivå:

## HSE 61

Kappelengde 500 mm	98 dB(A)
Kappelengde 600 mm	98 dB(A)

## HSE 71

Kappelengde 600 mm	101 dB(A)
Kappelengde 700 mm	101 dB(A)

## HSE 81

Kappelengde 500 mm	101 dB(A)
Kappelengde 600 mm	101 dB(A)
Kappelengde 700 mm	101 dB(A)

Oppbevaring av de tekniske dokumentene:

ANDREAS STIHL AG & Co. KG  
Produktgodkjenning

Byggeår, produksjonsland og maskinnummer står på enheten.

Waiblingen, 01.03.2017

ANDREAS STIHL AG & Co. KG

På vegne av



Thomas Elsner

Leder produktledelse og service



## Generelle sikkerhetsanvisninger for elektroverktøy

Dette kapitlet gjengir de generelle sikkerhetsanvisningene i den europeiske standarden EN 60745 som gjelder håndholdt motordrevet elektroverktøy. **STIHL er forpliktet til å gjengi disse standardtekstene ordrett.**

**Sikkerhetsinstruksene gjengitt under «2) Elektriske sikkerhetsinstrukser» for å unngå elektrisk støt kommer ikke til anvendelse for batteridrevet STIHL elektroverktøy.**



**Les gjennom alle advarslene og anvisningene.** Ignoreres

sikkerhetsinstrukser og anvisninger, kan dette føre til elektrisk støt, brann og/eller alvorlige skader.

**Ta godt vare på alle advarslene og anvisningene.**

Begrepet «elektroverktøy» som brukes i sikkerhetsinstruksene gjelder for nettdrevet elektroverktøy (med nettleddning) og på batteridrevet elektroverktøy (uten nettleddning).

## 1) Sikkerhet på arbeidsplassen

- Hold arbeidsområdet rent og ryddig, og sørg for god belysning.** Rotete arbeidsområder eller arbeidsområder uten lys kan føre til ulykker.
- Ikke arbeid med elektroverktøyet i eksplosjonsutsatte omgivelser der det er brennbare væsker, gass eller støv.** Elektroverktøy lager gnister som kan antenne støv eller damper.
- Hold barn og andre personer unna når elektroverktøyet brukes.** Hvis du blir forstyrret under arbeidet, kan du miste kontrollen over elektroverktøyet.

## 2) Elektrisk sikkerhet

- Støpselet til elektroverktøyet må passe inn i stikkontakten. Støpselet må ikke forandres på noen som helst måte. Ikke bruk adapterstøpsler sammen med jordet elektroverktøy.** Støpsler som ikke er forandret på og passende stikkontakter reduserer risikoen for elektrisk støt.
- Unngå kroppskontakt med jordede overflater som rør, ovner, komfyrer og kjøleskap.** Det er økt fare ved elektriske støt hvis kroppen din er jordet.
- Hold elektroverktøy unna regn eller fuktighet.** Dersom det kommer vann inn i et elektroverktøy, øker risikoen for elektriske støt.

- d) Ikke bruk ledningen til andre formål, f.eks. til å bære elektroverktøyet, henge det opp eller trekke det ut av stikkkontakten. Hold ledningen unna varme, olje, skarpe kanter eller verktøydeler som beveger seg. Med skadde eller opphopede ledninger øker risikoen for elektrisk støt.
- e) Når du arbeider med et elektroverktøy utendørs, må du kun bruke en skjøteledning som er egnet til utendørs bruk. Når du bruker en skjøteledning som er egnet for utendørs bruk, reduseres risikoen for elektriske støt.
- f) Kan du ikke unngå å bruke elektroverktøyet i fuktige omgivelser, må du bruke en jordfeilbryter. Bruk av jordfeilbryter reduserer risikoen for elektriske støt.

### 3) Personikkerhet

- a) Vær oppmerksom, pass på hva du gjør, og gå fornuftig frem når du arbeider med elektroverktøy. Ikke bruk elektroverktøy når du er trett eller påvirket av narkotika, alkohol eller medikamenter. Et øyeblikks uoppmerksomhet under bruk av elektroverktøy kan føre til alvorlige skader.
- b) Bruk personlig verneutstyr og alltid vernebriller. Bruk av personlig sikkerhetsutstyr som støvmaske, sklisikre arbeidssko, hjelm eller hørselvern – avhengig av type og bruk av elektroverktøyet – reduserer risikoen for skader.

- c) Unngå utilsiktet start av verktøyet. Forviss deg om at elektroverktøyet er slått av før du kobler det til strømmen og/eller batteriet, løfter det opp eller bærer det. Hvis du holder fingeren på bryteren når du bærer elektroverktøyet eller kobler elektroverktøyet til strømmen i innkoblet tilstand, kan dette føre til uhell.
- d) Fjern innstillingsverktøy eller skrunøkler før du slår på elektroverktøyet. Et verktøy eller en nøkkel som befinner seg i en roterende verktøydeler, kan føre til skader.
- e) Unngå en unormal kroppsholdning. Sørg for å stå stødig og i balanse. Dermed kan du kontrollere elektroverktøyet bedre i uventede situasjoner.
- f) Bruk alltid egnede klær. Ikke bruk vide klær eller smykker. Hold hår, klær og hansker unna deler som beveger seg. Løstsittende tøy, smykker eller langt hår kan komme inn i deler som beveger seg.
- g) Hvis det kan monteres støvavsug- og -opsamlingsinnretninger på verktøyet, må du forvise deg om at disse er tilkoblet og brukes på riktig måte. Bruk av støvsuger reduserer fare på grunn av støv.

### 4) Bruk og håndtering av elektroverktøy

- a) Ikke overbelast verktøyet. Bruk et elektroverktøy som er beregnet til det arbeidet du vil utføre. Med et passende elektroverktøy arbeider du bedre og sikrere i det angitte effektområdet.
- b) Ikke bruk elektroverktøy med defekt av/på-bryter. Elektroverktøy som ikke lenger kan slås av eller på, er farlig, og må repareres.
- c) Trekk støpselet ut av stikkkontakten og/eller fjern batteriet før du utfører innstillinger på elektroverktøyet, skifter tilbehørsdeler eller legger bort maskinen. Disse tiltakene forhindrer en utilsiktet start av elektroverktøyet.
- d) Elektroverktøy som ikke er i bruk, må oppbevares utilgjengelig for barn. Ikke la noen bruke maskinen hvis de ikke er fortrolige med maskinen eller ikke har lest disse anvisningene. Elektroverktøy er farlig når det brukes av uerfarne personer.
- e) Vær nøye med vedlikeholdet av elektroverktøyet. Kontroller at bevegelige verktøydeler fungerer feilfritt og ikke klemmes fast, og sjekk om deler er brukket eller så skadet at det påvirker elektroverktøyets funksjon. Sørg for at skadde deler blir reparert før elektroverktøyet tas i bruk. Dårlig vedlikeholdte elektroverktøy er årsak til mange uhell.

- f) **Hold skjæreverktøyet skarpt og rent.** Godt stelt skjæreverktøy med skarpe skjær setter seg ikke så ofte fast og er lettere å føre.
- g) **Bruk elektroverktøy, tilbehør, verktøy osv. i henhold til disse anvisningene. Ta hensyn til arbeidsforholdene og arbeidet som skal utføres.** Bruk av elektroverktøy til andre formål enn det som er angitt, kan føre til farlige situasjoner.

## 5) Service

- a) **Elektroverktøyet skal alltid kun repareres av kvalifiserte teknikere og kun med originale reservedeler.** Slik opprettholdes verktøyets sikkerhet.

## Sikkerhetsanvisninger for hekksakser

- **Hold alle kroppsdeler i god avstand fra kniven. Gjør aldri forsøk på å fjerne snittavfall eller holde fast i materialet som skal skjæres mens kniven går. Slå av maskinen før innklemmt snittavfall fjernes.** Et øyeblikks uoppmerksomhet ved bruk av hekksaksen kan føre til alvorlige skader.
- **Bær hekksaksen i håndtaket med avslått motor. Ved transport eller oppbevaring av hekksaksen skal beskyttelsesdekselet alltid settes på.** Omhyggelig omgang med maskinen forhindrer at kniven kan forårsake skader.

- **Hold i de isolerte gripeflatene på elektroverktøyet, da kniven kan komme i kontakt med skjulte elektriske ledninger eller verktøyets strømlledning.** Dersom kniven kommer i kontakt med en strømførende ledning, kan maskinens metalleder bli strømførende og gi brukeren elektrisk støt.
- **Hold ledningen på avstand fra skjærområdet.** Under arbeidet kan ledningen være skjult mellom grenene og dermed bli kappet over i vanvare.



## Tartalomjegyzék

Ehhez a használati utasításhoz	188
Biztonsági előírások és munkatechnika	188
Alkalmazás	194
A berendezés elektromos csatlakoztatása	195
A berendezés bekapcsolása	196
A berendezés kikapcsolása	197
Elforgatható kézfogantyú	197
A berendezés tárolása	198
Vágókések élezése	198
Karbantartási és ápolási tanácsok	199
Az elkopás csökkentése és a károsodások elkerülése	200
Fontos alkotórészek	201
Műszaki adatok	202
Javítási tanácsok	204
Eltávolítása	204
EK Megfelelőségi nyilatkozat	204
Általános biztonsági előírások az elektromos szerszámokhoz	205

Eredeti használati utasítás

Klímentesen fehérített papírra nyomtatott.  
A nyomdai hibák növényi olajokat tartalmaz, a papír újodni  
felhasználható.

© ANDREAS STIHL AG & Co. KG, 2019  
0458-279-9921-D\_VA0.H19.  
0000000907\_022\_H

# STIHL

HSE 61, HSE 71, HSE 81

### Tisztelt Vevő!

Köszönjük, hogy a STIHL minőségi termékét választotta.

Ez a termék modern gyártási technikával és széleskörű minőségbiztosítási intézkedések mentén készült. Cégünk mindent megtesz azért, hogy Ön ezzel a berendezéssel elégedett legyen és azzal probléma nélkül dolgozhasson.

Ha a berendezéssel kapcsolatban kérdései lennének, kérjük, forduljon a kereskedőjéhez, vagy közvetlenül cégünk képviselőjéhez.

Tisztelettel,



Dr. Nikolas Stihl

Ez a használati utasítás szerzői jogvédelem alatt áll. Minden jog fenntartva, különös tekintettel a sokszorosításra, a fordításra és az elektronikus rendszerekben történő feldolgozásra.

## Ehhez a használati utasításhoz

### Képjelzések

A berendezésen található összes képjelzés jelentése ebben a használati utasításban részletesen ismertetett.

### Szövegrészek megjelölése



#### FIGYELMEZTETÉS

Vigyázat, baleset- és személyi sérülésveszély, valamint jelentős anyagi károk történhetnek.



#### TUDNIVALÓ

Vigyázat, a berendezés vagy annak egyes alkotórészei megsérülhetnek.

### Műszaki továbbfejlesztés

A STIHL-cég valamennyi gépének és munkaeszközének állandó továbbfejlesztésén fáradozik; ezért a gép alakjára, technikájára és felszerelésére vonatkozóan a változtatás jogát fenntartjuk.

Ezért az ebben a használati utasításban közöltek alapján, és az ábrák szerint támasztott követeléseinek eleget tenni nem tudunk.

## Biztonsági előírások és munkatechnika



Az ezzel a motoros berendezéssel történő munkavégzéskor különleges biztonsági előírásokat kell betartani, mivel a vágókések nagyon élesek és a munkavégzés elektromos árammal történik.



Az első üzembe helyezés előtt figyelmesen át kell olvasni a teljes használati utasítást és biztonságos helyen kell őrizni azt a későbbi használathoz. A használati utasításban közölt szabályok figyelmen kívül hagyása életveszélyt okozhat.

Figyelembe kell venni az egyes országokban érvényes, pl. a szakmai egyesületek, a társadalombiztosítási intézmények, a munkavédelmi hatóságok és az egyéb szervezetek által kiadott biztonsági előírásokat.

Aki először dolgozik a motoros berendezéssel: Kérje meg az eladót vagy más szakembert, hogy mutassa be a berendezés biztonságos használatát – vagy vegyen részt szaktanfolyamon.

Fiatalkorúak nem dolgozhatnak a motoros berendezéssel – kivéve azokat a 16 éven felüli fiatalokat, akik felügyelet melletti betanításon vesznek részt.

A gyermekek, állatok és nézelődők távol tartandók.

Ha a motoros berendezést nem használja, akkor azt úgy állítsa le, hogy az senkit se veszélyeztessen. Illetéktelenek ne férjenek hozzá a motoros berendezéshez.

A felhasználó tartozik felelősséggel a más személyeket vagy azok tulajdonát érintő balesetekért, illetve veszélyekért.

A motoros berendezést csakis olyan személyeknek adja oda vagy kölcsönözze, akik ezt a kivitelt és annak kezelését jól ismerik – minden esetben adja át a használati utasítást is.

Olyan személyek, akik korlátozott fizikai, érzékszervi vagy szellemi képességeik miatt nem tudják a berendezést biztonságosan kezelni, csak felelős személy felügyelete mellett vagy annak utasításai szerint dolgozhatnak a berendezéssel.

A hangot kibocsátó motoros berendezések használatának időtartamát országos és helyi előírások korlátozhatják.

Aki a motoros berendezéssel dolgozik, legyen kipihent, egészséges és jó testi állapotban.

Aki egészségügyi okok miatt nem végezhet nehéz testi munkát, az kérdezze meg kezelőorvosát, hogy dolgozhat-e a motoros berendezéssel.

Alkohol fogyasztása után, ill. a reakcióképességet csökkentő gyógyszerek vagy drogok hatása alatt tilos a motoros berendezéssel dolgozni.

A motoros berendezést csakis bokrok, sövények, bokros növények, bozótok és hasonlóknak vágására használja.

A motoros berendezés más célra történő használata nem engedélyezett, és az balesetet vagy a motoros berendezés károsodását okozhatja.

Mielőtt a berendezésen bármilyen munkát végezne – a hálózati dugaszt húzza ki a dugaszoló aljzatból –  
**Balesetveszély!**

A hálózati csatlakozóvezetékét ne annak rángatásával, hanem mindig a hálózati dugasznál fogva húzza ki a dugaszoló aljzatból.

A nem megfelelő hosszabbító vezeték használata veszélyes lehet.

A hosszabbító vezetékek használata esetén az egyes vezetékek minimális keresztmetszet nagyságát vegye figyelembe (lásd "A berendezés elektromos csatlakoztatása").

A hosszabbító vezetékek dugasza és csatlakozása legyen vízhatlan, vagy azok elhelyezése történjen úgy, hogy azok vízzel ne érintkezzenek.

Csakis olyan vágókéseket vagy tartozékokat alkalmazzon, melyek használatát a STIHL cég ehhez a motoros berendezéshez engedélyezte, vagy melyek műszaki szempontból egyenértékűek. Az ezzel kapcsolatos kérdéseikkel forduljanak a szállítóhoz. Csak nagyon jó minőségű szerszámokat vagy tartozékokat használjon. Különben balesetek adódhatnak, vagy a motoros berendezésben károk keletkezhetnek.

A STIHL eredeti STIHL szerszámok és tartozékok használatát ajánlja. Azok tulajdonságaik szempontjából optimálisan megfelelnek a termékek és a felhasználó követelményeinek.

A berendezésen ne végezzen semmiféle változtatást – az a biztonságot veszélyeztetheti. Azokért a személyi sérülésekért és anyagi károkért, amelyek a nem engedélyezett adapterek használata miatt következnek be, a STIHL semminemű felelősséget nem vállal.

A berendezés tisztításához ne használjon magasnyomású tisztítókészüléket. Az erős vízszugár megrongálhatja a berendezés alkatrészeit.

A berendezést tilos vízzel lefröcskölni.

### Ruházat és felszerelés

Viseljen az előírásnak megfelelő ruházatot és felszerelést.



A ruházat legyen a célnak megfelelő, és ne akadályozza a mozgásban. Testhez simuló ruházat – egybeszabott overall, nem munkaköpeny.

Ne viseljen olyan ruházatot, amely beakadhat fába, bozótbba vagy a gép mozgó alkatrészeibe. Sál, nyakkendő és ékszer viselete is tilos. A hosszú hajat kösse össze és rögzítse (fejkendővel, sapkával, sisakkal stb.).



Viseljen recézett, csúszásgátló talpú erős cipőt.

### Védőszemüveg, hallásvédő

#### FIGYELMEZTETÉS



A megsérülések veszélyének elkerülése érdekében az EN 166 szabvány szerinti, szorosan az archoz simuló védőszemüveget kell viselni. Ügyeljen a védőszemüveg szabályos illeszkedésére.

Viseljen "személyre szabott" hallásvédőt – pl. fülvédő tokot.



Ellenálló anyagú (pl. bőr) erős munkakesztyűt kell viselni.

A STIHL a személyi védőfelszerelések széles skáláját kínálja.

### A motoros berendezés szállítása

Mindig kapcsolja ki a motoros berendezést és húzza ki annak hálózati dugaszát – a késvédőt még a rövid idejű szállítások idejére is tegye fel.

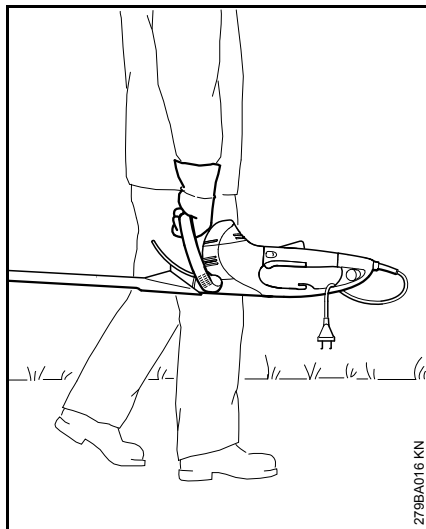

A motoros berendezést a fogantyúnál fogva vigye – a vágókések hátrafelé nézzenek.

Járműveken: A motoros berendezést úgy rögzítse, hogy az ne dőlhessen el és ne sérülhessen meg.

## A munkavégzés előtt

Ellenőrizze a motoros berendezés üzembiztos állapotát – ehhez tartsa be a használati utasítás megfelelő fejezetét:

- A hálózati feszültség és frekvencia legyen a berendezés feszültségének és frekvenciájának (lásd adattábla) megfelelő
- A csatlakozóvezeték, a hálózati dugasz és a hosszabbító vezeték állapotát vizsgálja meg, sérültek-e. A sérült vezetékek, csatlakozások és dugaszok, vagy az előírásoknak nem megfelelő csatlakozóvezetékek használata tilos
- A hosszabbító vezetékek hálózati dugasza legyen a freccsenő víznek ellenálló
- A csatlakozóvezetéket úgy helyezze el és jelölje meg, hogy az ne sérülhessen meg és senki se legyen veszélyeztetve – kerülje a botlásveszélyt
- A kapcsolóemeltyűzár, a kapcsolóemeltyű, a kapcsolókengyel és a kiegészítő kapcsoló legyen könnyen mozgatható – a kapcsolóemeltyűzár, a kapcsolóemeltyű, a kapcsolókengyel és a kiegészítő kapcsoló az elengedés után ugorjon vissza a kiindulási helyzetbe

- A vágókések legyenek kifogástalan állapotúak (tiszták, könnyen mozgathatóak és nem deformálódottak), szorosan illeszkedjenek, megfelelően felszereltek, utánélezettek és a STIHL gyantaoldó szerrel (kenőanyag) alaposan befújttak
- A késvédőt (ha van) ellenőrizze, hogy nem sérült-e
- Ne végezzen semmiféle változtatást a kezelőelemeken és a biztonsági berendezéseken
- A fogantyúk legyenek tiszták és szárazak, olaj- és szennyeződésmentesek – ez fontos a motoros berendezés biztonságos vezetéséhez

A motoros berendezést kizárólag üzembiztos állapotban szabad működtetni – **Balesetveszély!**

Az áramütés veszélyének elkerülése:

- Az elektromos csatlakozáshoz csakis egy előírás szerint felszerelt dugaszoló aljzatot használjon
- Az alkalmazott hosszabbító vezetékek az adott felhasználási mód előírásainak megfelelőek legyenek.
- A csatlakozó- és hosszabbító vezetékek, a dugasz és a csatlakozás szigetelése legyen kifogástalan állapotú

## A berendezés tartása és vezetése

A motoros berendezést két kézzel, a fogantyúknál fogva erősen tartsa. A fogantyúkat erősen markolja a hüvelykujjaival.

## Jobbkezesek

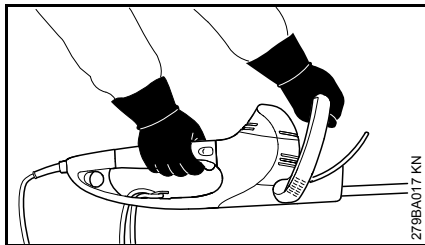

Jobb keze a kezelő fogantyún, bal keze pedig a kengyelfogantyún legyen.

## Balkezesek

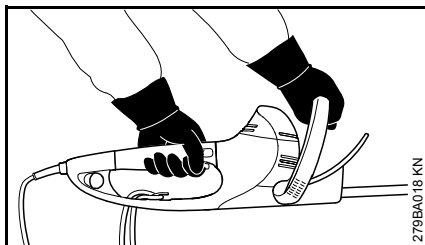

Bal keze a kezelő fogantyún, jobb keze pedig a kengyelfogantyún legyen.

Legyen biztos álláshelyzetben és a motoros berendezést vezesse úgy, hogy a vágókécek mindig a kezelőszemély testével ellentétes irányba mutassanak.

## Munkavégzés közben

Ha veszély fenyeget ill. vészhelyzetben a motort azonnal állítsa le – a kapcsolóemelőt vagy a kapcsolókengyelt ill. a kapcsolóemelőt vagy a kiegészítő kapcsolót engedje el.

Győződjön meg arról, hogy senki más nem tartózkodik a munkaterületen.

Mindig figyelje a vágókéceket – a sövény olyan részeit, melyeket nem látja jól, ne vágja le.

Nagyon vigyázzon a magas bozótok vágásakor, mögötte esetleg lehet valaki – előtte ellenőrizze a terepet.



A motoros berendezéssel ne dolgozzon, ha esik az eső és nedves, vagy ha nagyon nyirkos a terület – a hajtómotor nem vízálló – **Áramütés- és rövidzárlat veszélye!**

A berendezést ne hagyja kint az esőben.

A berendezés a kécek gyors leállítását biztosító rendszerrel van felszerelve – a vágókécek azonnal leállnak, ha a kapcsolóemelőt vagy a kapcsolókengyelt, ill. ha a kapcsolóemelőt vagy a kiegészítő kapcsolót elengedett.

Ennek működését rendszeresen, rövid időközönként ellenőrizze. A gépet ne működtesse a vágókécek utánfutása esetén – **Sérülésveszély!** Keresse fel a márkakereskedést.

Vigyázat jeges talajon, nedvesség, hó esetén, lejtőn, egyenetlen felületen stb. – **Csúszásveszély!**

A leeső ágakat, hajtásokat és a levágott növénydarabokat takarítsa el.

Ügyeljen az akadályokra: fatörzsekre, gyökerekre – **Botlásveszély!**

## Ha magasban dolgozik:

- mindig használjon emelő munkaállványt
- sose dolgozzon létrán vagy a fán állva
- sose dolgozzon instabil helyzetben

Ha hallásvédőt visel, akkor még nagyobb figyelem és körültekintés szükséges – mivel a veszélyt jelző zajok (többek között kiáltások, jelzőhangok és hasonlóak) kevésbé észlelhetőek.

Idejében tartson munkaszünetet a fáradtság és a kimerültség elkerülése érdekében – **Balesetveszély!**

Nyugodtan és megfontoltan – csak jó fény- és látási viszonyok mellett dolgozzon. Körültekintően dolgozzon, ne veszélyeztessen másokat.

A hajtómű az üzemeltetés közben felforrósodik. A hajtóműházat megérinteni tilos – **Égésveszély!**

Ha a motoros berendezés használata a szokványostól eltérően (pl. erőszakos hatások ütés vagy esés miatt) történt, akkor a berendezést a további használat előtt feltétlenül ellenőrizze, hogy üzembiztos-e az állapota – lásd még a "Munkavégzés előtt" c. részt is. Feltétlenül ellenőrizze a biztonsági berendezések működőképességét. Azokat a motoros berendezéseket, amelyek működése már nem üzembiztos, semmi esetre sem szabad tovább használni. Kétség esetén forduljon márkaszervizhez.

A sövényt és a munkaterületet ellenőrizze annak érdekében, hogy a vágókések ne sérüljenek meg:

- A köveket, fém tárgyakat, valamint a kemény tárgyakat távolítsa el.
- A vágókések közé se homok, se kövek ne kerüljenek, pl. a talaj közelében történő munkavégzéskor.
- A fém drótból készült kerítések közelében levő bokrok esetén a vágókésekkel tilos megérinteni a fém drótot.

Ne fogja meg az áramvezető vezetőkeket – az elektromos vezetőkekbe tilos belevágni – **Áramütés veszélye!**



Amikor a motor jár, a vágókéseket tilos megérinteni. Ha a kések egy idegen tárgy miatt leblokkoltak, akkor a motort azonnal állítsa le és húzza ki a hálózati dugaszt – és csak azután távolítsa el az idegen tárgyat – **Sérülésveszély!**

Az erősen beporosodott vagy nagyon piszkos sövények esetén a vágókéseket fújja be STIHL gyantaoldó szerrel – szükség szerint. Ezáltal a vágókések sűrűdése, a növényi savak maró hatása és a szennyező részecskék lerakódása lényegesen csökken.

A munkavégzés közben keletkező por az egészségre ártalmas lehet. Erős porképződés esetén viseljen porvédő maszkot.



Ha a csatlakozóvezeték megsérült, akkor a hálózati dugaszt azonnal húzza ki – **Életveszély áramütés miatt!**

A hálózati csatlakozóvezetékét ne annak rángatásával, hanem mindig a hálózati dugasznál fogva húzza ki a dugaszoló aljzatból.

A csatlakozóvezetékét ne sértse meg ráhajtással, összenyomással, szétzúzással, stb.

A csatlakozó- és hosszabbító vezetékét szakszerűen helyezze el:

- vigyázzon, ne érjen hozzá éles szélekhez, hegyes vagy durva felületű tárgyakhoz
- ne nyomja össze az ajtónyílásnál vagy az ablakkeretnél
- Ha a vezeték összegabalyodott – a hálózati dugaszt húzza ki és rendezze a vezetékét
- A vezetőkeket a vágószer számmal megérinteni tilos.
- A vezetékét mindig tekerje le teljesen a kábeldobról, a túlhevülés miatti gyulladásveszély elkerülése érdekében

Mielőtt a berendezést felügyelet nélkül hagyná: A motoros berendezést kapcsolja ki – a hálózati dugaszt húzza ki.

A vágókéseket rendszeresen, rövid időközönként és az érzékelhető elváltozás esetén azonnal ellenőrizze:

- A motoros berendezést kapcsolja ki, várja meg, míg a vágókések leállnak, a hálózati dugaszt húzza ki.
- Ellenőrizze a vágószer szám állapotát és szoros illeszkedését, ügyelve a beszakadásokra
- Figyelje meg az élek állapotát

A vágókések cseréje esetén a motoros berendezést kapcsolja ki és a hálózati dugaszt húzza ki. A motor véletlen beindulása miatt – **Sérülésveszély!**

A bozótot, a levágott fadarabokat, a faleveleket és a túl sok kenőanyagot tartsa távol a motortól – **Tűveszély!**

### Munkavégzés után

A motoros berendezést tisztogassa meg a portól és szennyeződéstől – zsírolószerek használata tilos.

A vágókéseket fújja be STIHL gyantaoldó szerrel – a motort még egyszer röviden pörgesse át, így az aeroszol egyenletesen eloszlik.

### Rezgések

A berendezés huzamos használata esetén a rezgésektől vérkeringési zavarok jelentkezhetnek a kezekben ("fehérujj betegség").

Ezzel kapcsolatban általános érvényű használati időtartam nem adható meg, mivel az több tényezőtől függ.

A berendezés hosszabb időn keresztül használható, ha:

- a kezek védettek (meleg kesztyűvel)
- munkaszüneteket iktatnak be

A berendezés csak rövidebb ideig használható, ha:

- a berendezés kezelőjének különleges egyéni hajlam miatt rossz a vérkeringése (ismertetőjele: gyakran hideg ujjak, bizsergés)
- alacsony a külső hőmérséklet
- erősen szorítja a berendezést (az erős szorítás akadályozza a vérkeringést)

A berendezés rendszeres, huzamos használata és a felsorolt jelek (pl. ujjbizsergés) ismételt jelentkezése esetén forduljon szakorvoshoz.

### **Karbantartás és javítások**

Mielőtt a berendezésen bármilyen munkálatot végeznénk, a berendezést kapcsoljuk ki és a hálózati dugaszt húzzuk ki a konnektorból. A motor véletleni beindulása miatt –

#### **Sérülésveszély!**

A motoros berendezés rendszeres karbantartása szükséges. Csakis azokat a karbantartási és javítási munkálatokat végezzük el, melyek a használati utasításban leírtak. A szakkereskedéssel végeztessük el az összes többi munkálatot.

A STIHL-cég azt ajánlja, hogy a karbantartási munkálatokat és a javításokat csakis a STIHL-szakkereskedéssel végeztessük el. A

STIHL szakkereskedések dolgozói rendszeres továbbképzésen vesznek részt, és ott a műszaki ismertetések is rendelkezésre állnak.

Kizárólag nagyon jó minőségű alkatrészeket alkalmazunk.

Máskülönben balesetek történhetnek, vagy a berendezés megsérülhet. Ha ezzel kapcsolatban kérdései lennének, kérjük, forduljon a szakkereskedéshez.

A STIHL-cég az eredeti STIHL alkatrészek használatát ajánlja. Ezek tulajdonságaik szempontjából kiválóan illenek a berendezéshez és a berendezés kezelője igényeinek megfelelőek.

A motoros berendezés bármilyen megváltoztatása tilos – ezáltal a biztonság veszélyeztetve lehet –

#### **Balesetveszély!**

A csatlakozóvezetékét és a hálózati dugaszt rendszeresen ellenőrizzük, a szigetelésük legyen kifogástalan és győződjünk meg arról, hogy az alapanyag nem ment tönkre (betöredezett).

Az elektromos alkotórészeket, mint pld. a csatlakozóvezetékét, csakis szakképzett elektromossági szakemberek javíthatják meg ill. cserélhetik ki.

A műanyagból készült alkatrészeket egy ronggyal tisztogassuk meg. Az erős tisztítószerek a műanyagot könnyen megsérthetik.

A berendezést vízzel lelocsolni tilos.

A védőberendezéseken és a vágószerszámokon levő rögzítőcsavarokat ellenőrizzük, elég feszesen helyezkenek-e el, és ha szükséges, azokat húzzuk meg.

A motorházon található légűtési nyílásokat szükség esetén tisztogassuk meg.

A gépet egy száraz helyiségben biztonságosan tároljuk.

## Alkalmazás

### Vágási időszak

A sövények vágásakor az adott országban érvényes, ill. a helyi hatóságok előírásait kötelező betartani.

A sövényvágás tilos a helyileg meghatározott nyugalmi időszakokban.

### Előkészületek

A munkavégzés előtt a vastag ágakat vagy gallyakat gallyvágó ollóval vagy motorfűrészsel távolítsa el.

### Vágási sorrend

Először a sövény mindkét oldalán, majd a felső részén történjen a vágás.

Ha a sövény nagy mértékű visszavágása szükséges, akkor a vágást fokozatosan, több művelettel végezze.

### Elforgatható fogantyú

A munkavégzés közben a lehető legmegfelelőbb testtartás miatt a bozótvágó egy elforgatható kézfogantyúval rendelkezik, lásd: "Elforgatható kézfogantyú".

### A hulladék eltávolítása

A levágott növényzetet ne dobja a háztartási hulladéktartályba – a levágott növényzet komposztként felhasználható.

## Munkatechnika

### Függőleges vágás

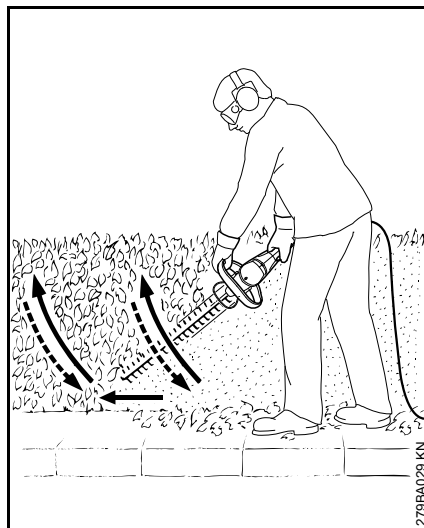

A sövénynyírót ív alakban vezesse alulról felfelé – engedje le és menjen tovább – majd a sövénynyíró ív alakban vezesse újból felfelé.

A fejmagasság felett történő munkavégzés fárasztó és a munkabiztonság miatt ebben a helyzetben csak rövid ideig engedélyezett a munkavégzés.

### Vízszintes vágás

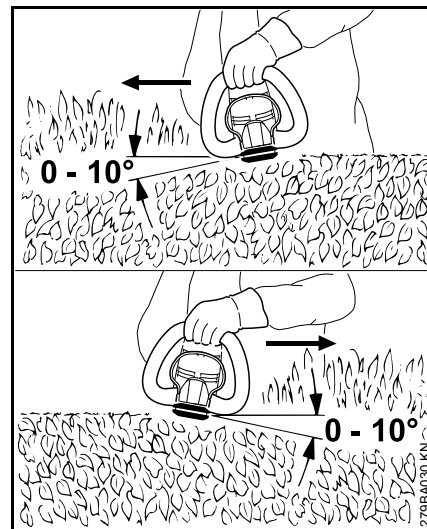

A vágókést  $0^\circ - 10^\circ$  fokban helyezze fel – viszont vízszintesen vezesse, közben pedig a késlap mindkét oldalát használja.

A sövénynyíró sarló alakban mozgassa a sövény széle felé, így a levágott gallyak a földre esnek.



A széles sövények esetén a munkavégzés több mozzanatban történjen – egyik kéz a kapcsolókengyelen legyen – a másik pedig a kezelőfogantyúnál



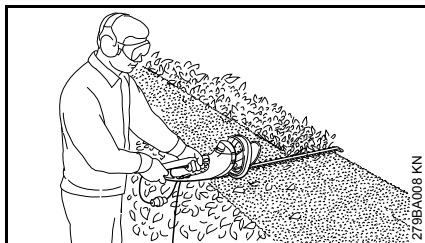

A gép hatósugarának növelése – az egyik kéz a kezelőfogantyún – a másik a kezelőfogantyú végénél levő kiegészítő kapcsolónál legyen.

## A berendezés elektromos csatlakoztatása

A berendezés feszültségének és frekvenciájának (lásd típustábla) meg kell egyeznie az elektromos hálózat feszültségével és frekvenciájával.

A hálózati csatlakozó legkisebb biztosítéka feleljen meg a műszaki adatokban feltüntetett értéknek - lásd a "Műszaki adatok" című szakaszt.

A berendezés FI relén (hibaáram-védőkapcsolón) keresztül csatlakozzon a hálózathoz, amely megszakítja az áramellátást, ha a különbözeti áram a földelés felé meghaladja a 30 mA értéket.

A hálózati csatlakozás legyen IEC 60364 minősítésű, valamint az adott országban érvényes előírásoknak megfelelő.

### Hosszabbító vezeték

A hosszabbító vezeték kiviteléből eredően minimum azonos tulajdonságokkal kell rendelkezzen, mint a berendezés csatlakozóvezetéke. Vegye figyelembe a kivitel jelölését (típus megnevezése) a csatlakozóvezetéken.

A vezetékben az erek, a hálózati feszültségtől és a vezeték hosszúságától függően, a felsorolt legkisebb keresztmetszettel kell rendelkezzenek.

Vezeték hossz	Minimális keresztmetszet
---------------	--------------------------

**220 V – 240 V:**

20 m-ig	1,5 mm <sup>2</sup>
---------	---------------------

20 m - 50 m	2,5 mm <sup>2</sup>
-------------	---------------------

**100 V – 127 V:**

10 m-ig	AWG 14 / 2,0 mm <sup>2</sup>
---------	------------------------------

10 m - 30 m	AWG 12 / 3,5 mm <sup>2</sup>
-------------	------------------------------

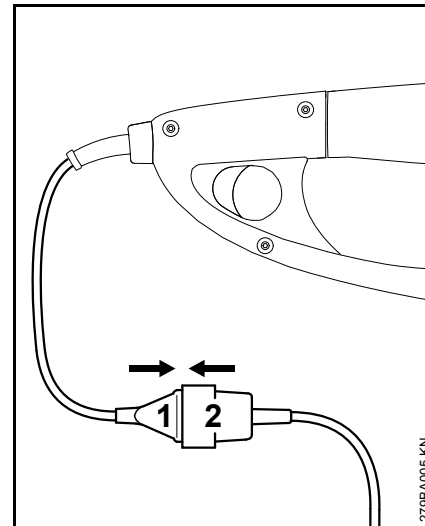

- A hálózati csatlakozót (1) dugja a hosszabbító vezeték csatlakozójába (2).

### Feszültségmentesítő

A feszültségmentesítő védi a csatlakozóvezetéket a sérülésekkel szemben.

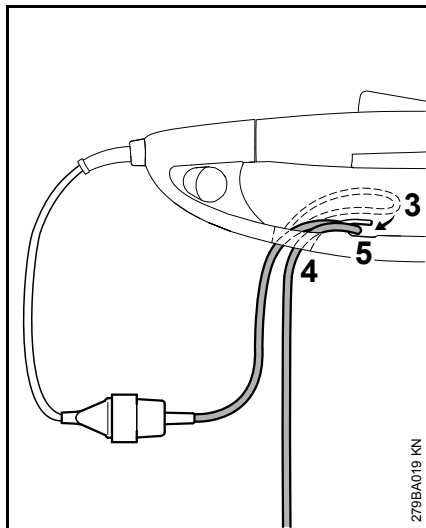

- A hosszabbító vezetékkel képezzen egy hurkot (3).
- A hurkot (3) vezesse át a nyíláson (4).
- A hurkot (3) vezesse át a kampón (5) és húzza feszesre azt.
- A hosszabbító vezeték hálózati csatlakozóját helyezze az előírás szerint felszerelt dugaszoló aljzatba.

## A berendezés bekapcsolása

- Álljon stabil helyzetben.
- Álljon egyenesen – a berendezést tartsa könnyedén.
- A vágószerszám semmilyen tárgyhöz, még a földhöz sem érhet hozzá.
- A berendezést fogja két kézzel – egyik keze a kezelő fogantyún – másik keze pedig a kengyelfogantyún legyen.

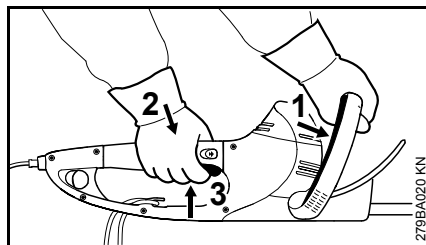

- A kapcsolókengyelt (1) nyomja a kengyelfogantyú irányába és tartsa abban a helyzetben.
- Nyomja le egymás után a kapcsolóemeltyűzárát (2) és a kapcsolóemeltyűt (3), majd tartsa lenyomva azokat.

A gép kettős kézi kapcsolással rendelkezik; ez azt jelenti, hogy a gép üzemeltetése csak a kapcsolókengyel (1) és a kapcsolóemeltyű (3) működtetése esetén történhet.

## A hatótáv növelése

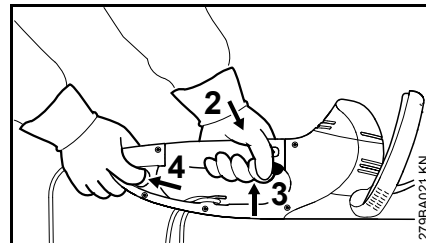

- A gépet tartsa két kézzel – az egyik keze a kezelőfogantyún – a másik pedig a kiegészítő kapcsolónál, a kezelőfogantyú végénél legyen.
- A kiegészítő kapcsolót (4) működtesse és tartsa meg abban a helyzetben.
- Nyomja le egymás után a kapcsolóemeltyűzárát (2) és a kapcsolóemeltyűt (3), majd tartsa lenyomva azokat.

A gép kettős kézi kapcsolással rendelkezik, ez azt jelenti, hogy a gép üzemeltetése csak a kiegészítő kapcsoló (4) és a kapcsolóemeltyű (3) működtetése esetén történhet.

## A berendezés kikapcsolása

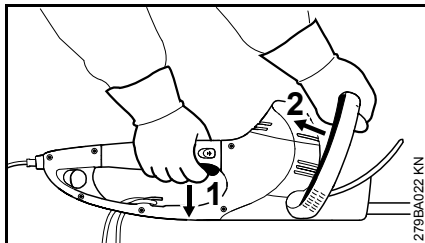

- Engedje el a kapcsolóemelyűt (1) és a kapcsolókengyelt (2).

Nagyobb hatótávolságú munkavégzés esetén:

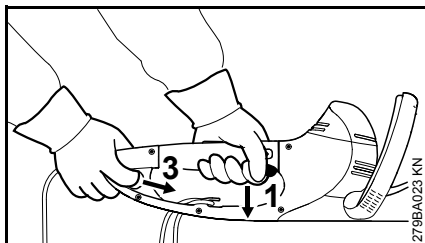

- Engedje el a kapcsolóemelyűt (1) és a kiegészítő kapcsolót (3).

## HSE 61, 71

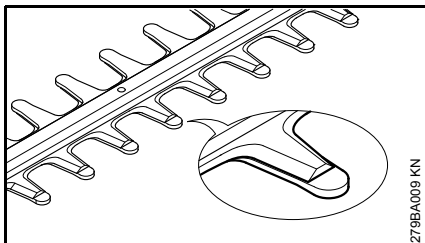

A késeket nyugalmi helyzetben a bordarész takarja.

## HSE 81

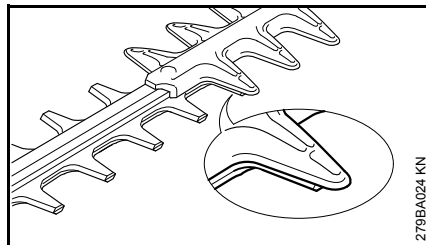

A késeket nyugalmi helyzetben részben takarja a vágásvédő.

### További tanácsok

- Hosszabb szünetek esetén – húzza ki a hálózati dugaszt.
- Ha a gépet már nem használjuk, akkor azt úgy állítsa le, hogy senki se legyen veszélyeztetve.
- A gépet biztosítsa úgy, hogy ahhoz mások ne férhessenek hozzá.

## Elforgatható kézfogantyú

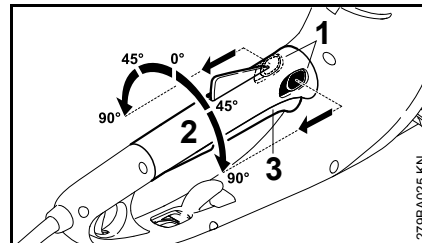

- A fogantyúbeállítás mindkét emeltyűjét (1) hajlítsa a nyíl irányába és tartsa abban a helyzetben.
- A kézfogantyút (2) forgassa el a megfelelő helyzetbe.
- A fogantyúbeállítás mindkét emeltyűjét (1) engedje el és kattintsa be a kézfogantyút.

A kapcsolóemeltyű (3) működtetésekor a kézfogantyút (2) nem lehet elforgatni.

## A berendezés tárolása

Több, mint kb. 3 hónapos munkaszünet esetén

- A vágókéseket tisztogassuk meg, azok állapotát ellenőrizzük és a STIHL gyantaoldó szerrel fújjuk be
- A késvédőt helyezük fel
- A berendezést alaposan tisztogassuk meg, mindenek előtt a hűtőlevegő nyílásokat
- A gépet egy száraz és biztonságos helyen tároljuk, ehhez a késvédő a fara felszerelhető. Ügyeljünk arra, hogy mások (pld. gyermekek) a géphez ne juthassanak

## Vágókések élezése

Ha a vágásteljesítmény csökken, akkor a kések rosszul vágnak, az ágak gyakran beszorulnak: a vágókések utánélezése szükséges.

Az utánélezés a szakszervizben történjen, ahol élezőgép áll rendelkezésre. A STIHL cég a STIHL szakszervizt ajánlja.

Máskülönben egy lapos élezőreszelő használata ajánlott. Az élezőreszelőt a kés felületéhez képest az előírt szögben (lásd "Műszaki adatok") vezesse.

- Csak a vágóélt szabad élezni – sem a vágókés kiálló tompa részeibe, sem pedig a vágásvédőbe nem szabad belereszelni (lásd: "Fontos szerkezeti elemek").
- Mindig a vágóél széle felé reszeljen.
- A reszelő csak előre felé reszeljen – a visszahúzáskor emelje meg azt.
- A vágókésnél képződött sorját lehúzó kő segítségével távolítsa el.
- Csak kevés anyagot reszeljen le.
- Az élezés után – a reszelési vagy köszörülési port távolítsa el és a vágókéseket fújja be STIHL gyantaoldó aeroszollal.

### TUDNIVALÓ

Ne dolgozzon életlen vagy sérült vágókésekkel – ez a gépet nagyon megterheli és emiatt a vágás eredménye nem megfelelő.

## Karbantartási és ápolási tanácsok

Az adatok szokásos használati körülményekre vonatkoznak. Ha a munkakörülmények nehezebbek (nagyobb porképződés stb.) és ha a gép napi igénybevétele hosszú, a megadott időközöket ennek megfelelően rövidítsék le.		Munkakezdés előtt	Munkavégzés után, ill. naponta	Hetente	Havonta	Évente	Hiba esetén	Károsodás esetén	Szükség esetén
Teljes berendezés	Szemrevételezés	X							
	Tisztítás		X						
Kettős kézi kapcsolás	A működés ellenőrzése – a kapcsolóemeltű vagy a kapcsolókengyel ill. a kapcsolóemeltű vagy a kiegészítő kapcsoló elengedése után a késeknek rövid időn belül le kell állniuk	X							
Hűtőlevegő beszívó nyílása	Szemrevételezés		X						
	Tisztítás							X	
Vágókések	Szemrevételezés	X							
	Tisztítás <sup>2)</sup>		X						
	Élezés <sup>1)2)</sup>							X	
	Csere márkaszervizben <sup>1)</sup>						X		
Hajtómű és hajtókar	Minden 50 üzemóra után ellenőriztessük a szakszervizben <sup>1)</sup>								
	A STIHL hajtóműzsírt töltsük utána a szakszervizben <sup>1)</sup>							X	
Szénkefék	Minden 100 üzemóra után ellenőriztessük a szakszervizben <sup>1)</sup>								
	Csere márkaszervizben <sup>1)</sup>							X	
Hozzáférhető csavarok és anyák	Utánhúzás							X	
Biztonsági címke	Csere						X		
<sup>1)</sup> A STIHL cég a STIHL szakszervizt ajánlja. <sup>2)</sup> Azután a STIHL gyantaoldóval fújjuk be.									

## Az elkopás csökkentése és a károsodások elkerülése

Az ebben a használati utasításban tartalmazott betartásakor a berendezés túlságos elkopása és a berendezés károsodása elkerülhető.

A berendezés használata, karbantartása és tárolása az ebben a használati utasításban tartalmazott előírások szerint történjen.

Az összes olyan károsodásért, mely a biztonsági előírások, a használati utasítások, vagy a karbantartási tanácsok fejezetben leírtak be nem tartása miatt történtek, a berendezés kezelője saját maga felelős. Ez mindenképp előtt akkor érvényes, ha:

- a berendezésen végzett változtatásokat a STIHL-cég nem engedélyezte
- olyan szerszámok vagy tartozékok alkalmazottak, melyek használata a berendezés esetén nem engedélyezett, melyek nem megfelelőek, vagy melyek rosszabb minőségűek
- a berendezés nem az előírásoknak megfelelően alkalmazott
- a berendezés sport- vagy versenyszerű rendezvények esetén alkalmazott
- a berendezés a rossz alkatrészek ellenére is tovább működtetett, és a károsodás emiatt történik

## Karbantartási munkálatok

Valamennyi, a „Karbantartási és ápolási tanácsok” fejezetben ismertetett munkálatot rendszeresen kell elvégezni. Ha a berendezés kezelője ezeket a karbantartási munkálatokat saját maga nem tudja elvégezni, ezeket a munkálatokat bízza a szakkereskedésre.

A STIHL-cég azt ajánlja, hogy a karbantartási és javítási munkálatokat csakis a STIHL szakkereskedéssel végeztesse. A STIHL szakkereskedés dolgozói rendszeres szakmai továbbképzésen vesznek részt, és ott a Műszaki Ismertetések is rendelkezésre állnak.

Ha az előírt munkálatok elvégzésére nem kerül sor, vagy ha ezek a munkálatok nem szakszerűen végzetek, károsodások történhetnek, melyekért maga a berendezés kezelője felelős. Ehhez tartoznak többek között:

- az elektromotor károsodása nem idejében, vagy nem megfelelően végzett karbantartási munkálatok miatt (pld. a hűtőlevegő-járatok tisztítása nem megfelelő)
- a nem megfelelő elektromos csatlakozás miatt létrejött károsodások (feszültség, nem megfelelő nagyságú csatlakozó vezetékek)
- a szakszerűtlen tárolás miatt okozott rozsdásodás és annak következtében létrejött károsodások
- a berendezés károsodása, mely a rosszabb minőségű alkatrészek használata miatt történt

## Könnyen elkopó alkatrészek

A berendezés egyes alkatrészei előírás szerinti használat esetén is normális elkopásnak kitettek, és attól fügően, hogy a berendezés hogyan és mennyi időn keresztül használt, ezeket az alkatrészeket idejében kell kicserélni. Ezek közé az alkatrészek közé tartoznak többek között a:

- vágókécek

## Fontos alkotórészek

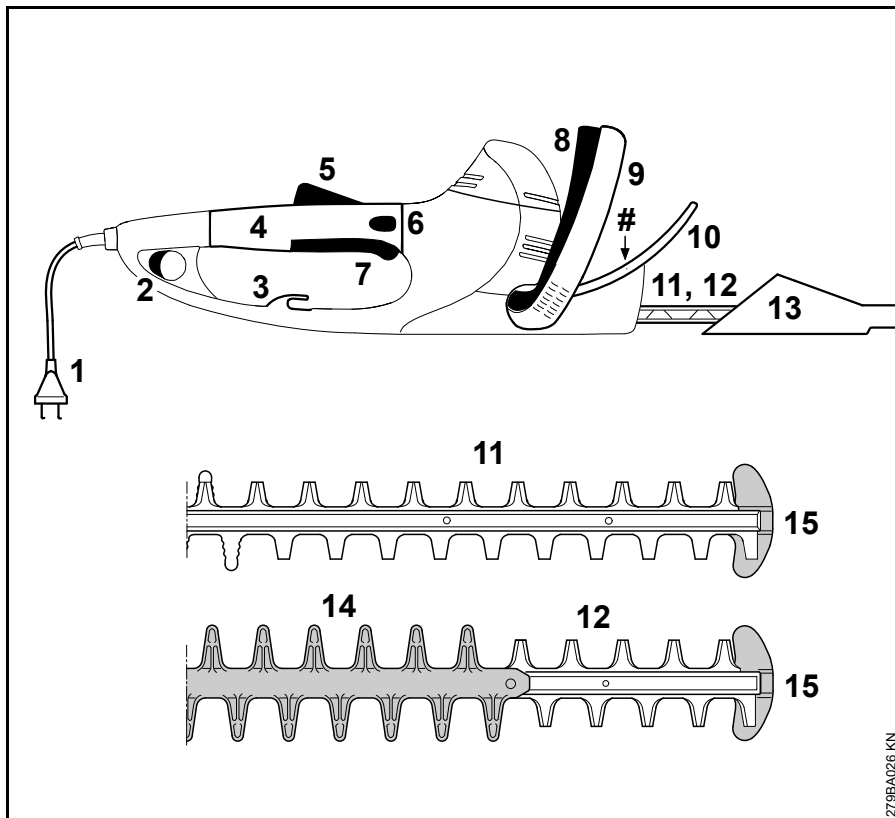

- 1 Csatlakozóvezeték
- 2 Kiegészítő kapcsoló
- 3 Feszültségmentesítő
- 4 Kezelőfogantyú elforgatható kézifogantyúval
- 5 Kapcsolóemeltűzár
- 6 Fogantyú elzárása
- 7 Kapcsolóemeltű
- 8 Kapcsolókengyel
- 9 Kengyelfogantyú
- 10 Kézvédő
- 11 Vágókés HSE 61, 71 (lásd "Műszaki adatok")
- 12 Vágókés HSE 81 (lásd "Műszaki adatok")
- 13 Késvédő
- 14 Vágósvédő (csak HSE 81)
- 15 Vezetővédő
- # Gépszám

## Műszaki adatok

### Motor

#### HSE 61

Névleges feszültség:	230-240 V
Névleges áramerősség:	2,1 A
Frekvencia:	50 Hz
Teljesítményfelvétel:	500 W
Biztosíték:	min. 10 A
Védelmi osztály:	II, 

#### HSE 71

Névleges feszültség:	230-240 V
Névleges áramerősség:	2,6 A
Frekvencia:	50 Hz
Teljesítményfelvétel:	600 W
Biztosíték:	min. 10 A
Védelmi osztály:	II, 

#### HSE 81

Névleges feszültség:	230-240 V
Névleges áramerősség:	2,8 A
Frekvencia:	50 Hz
Teljesítményfelvétel:	650 W
Biztosíték:	min. 10 A
Védelmi osztály:	II, 

### Vágókések

#### HSE 61

Élezési szög a kés felületéhez képest:	34°
Fogtávolság:	29 mm
Löketszám:	3200 1/min
Vágáshossz:	500 mm, 600 mm

#### HSE 71

Élezési szög a kés felületéhez képest:	28°
Fogtávolság:	36 mm
Löketszám:	2600 1/min
Vágáshossz:	600 mm, 700 mm

#### HSE 81

Élezési szög a kés felületéhez képest:	45°
Fogtávolság:	36 mm
Löketszám:	2600 1/min
Vágáshossz:	500 mm, 600 mm, 700 mm

### Súly

#### HSE 61

Vágáshossz 500 mm:	3,9 kg
Vágáshossz 500 mm <sup>1)</sup> :	4,6 kg
Vágáshossz 600 mm:	4,1 kg

#### HSE 71

Vágáshossz 600 mm:	4,1 kg
--------------------	--------

Vágáshossz 600 mm <sup>1)</sup> :	4,8 kg
Vágáshossz 700 mm:	4,2 kg
Vágáshossz 700 mm <sup>1)</sup> :	4,9 kg

#### HSE 81

Vágáshossz 500 mm:	4,1 kg
Vágáshossz 600 mm:	4,2 kg
Vágáshossz 700 mm:	4,4 kg
Vágáshossz 700 mm <sup>1)</sup> :	5,0 kg

1) 10 m-es csatlakozó vezetékkel ellátott, Nagy-Britanniába készülő kivitel

### Zaj- és rezgésértékek

A zaj- és rezgésértékek meghatározása a névleges maximális fordulatszámon történt.

További információk a 2002/44/EK irányelv munkaadókra vonatkozó vibrációs előírásainak betartásáról a [www.stihl.com/vib](http://www.stihl.com/vib) webhelyen található.

### Rezgésérték L<sub>p</sub> EN 60745-2-15 szerint

#### HSE 61

Vágás hossza 500 mm:	85 dB(A)
Vágás hossza 600 mm:	85 dB(A)

#### HSE 71

Vágás hossza 600 mm:	88 dB(A)
Vágás hossza 700 mm:	88 dB(A)

#### HSE 81

Vágás hossza 500 mm:	88 dB(A)
Vágás hossza 600 mm:	88 dB(A)
Vágás hossza 700 mm:	88 dB(A)



**Zaj teljesítményszint  $L_w$  EN 60745-2-15 szerint****HSE 61**

Vágás hossza 500 mm: 96 dB(A)

Vágás hossza 600 mm: 96 dB(A)

**HSE 71**

Vágás hossza 600 mm: 99 dB(A)

Vágás hossza 700 mm: 99 dB(A)

**HSE 81**

Vágás hossza 500 mm: 99 dB(A)

Vágás hossza 600 mm: 99 dB(A)

Vágás hossza 700 mm: 99 dB(A)

**Rezgési érték  $a_{HV}$  EN 60745-2-15 szerint****HSE 61**

Vágás hossza 500 mm:

Bal fogantyú: 5,3 m/s<sup>2</sup>Jobb fogantyú: 3,3 m/s<sup>2</sup>**HSE 61**

Vágás hossza 600 mm:

Bal fogantyú: 5,3 m/s<sup>2</sup>Jobb fogantyú: 3,3 m/s<sup>2</sup>**HSE 71**

Vágás hossza 600 mm:

Bal fogantyú: 3,8 m/s<sup>2</sup>Jobb fogantyú: 2,6 m/s<sup>2</sup>**HSE 71**

Vágás hossza 700 mm:

Bal fogantyú: 3,8 m/s<sup>2</sup>Jobb fogantyú: 2,6 m/s<sup>2</sup>**HSE 81**

Vágás hossza 500 mm:

Bal fogantyú: 3,2 m/s<sup>2</sup>Jobb fogantyú: 2,1 m/s<sup>2</sup>**HSE 81**

Vágás hossza 600 mm:

Bal fogantyú: 3,5 m/s<sup>2</sup>Jobb fogantyú: 2,5 m/s<sup>2</sup>**HSE 81**

Vágás hossza 700 mm:

Bal fogantyú: 3,5 m/s<sup>2</sup>Jobb fogantyú: 2,5 m/s<sup>2</sup>

A zajszint és zaj teljesítményszint K-érték a 2006/42/EK irányelv szerint = 2,0 dB(A); a rezgési szint K-érték a 2006/42/EK irányelv szerint = 2,0 m/s<sup>2</sup>.

A megadott rezgési értékek egy norma alapú vizsgálati eljárás szerint kerültek mérésre és az elektromos készülékek összehasonlításához lehet azokat felhasználni.

A ténylegesen fellépő vibrációs értékek eltérhetnek a megadott értékektől, az alkalmazás módjától függően.

A megadott rezgési értékeket a rezgési terhelés felméréséhez lehet használni.

A tényleges rezgési terhelést meg kell becsülni. Ilyenkor azt az időt is figyelembe kell venni, amikor az elektromos készülék nem működik, továbbá azt az időt, is amikor az bekapcsolt állapotban van, de nincs rajta terhelés.

A kezelő védelme érdekében a rezgési terhelés csökkentési rendszabályait be kell tartani, lásd a "Biztonsági tudnivalók és munkatechnika" c. fejezet "Rezgések" c. részét.

**REACH**

A REACH megnevezés az Európai Unió által meghatározott előírás a kémiai anyagok regisztrálásához, értékeléséhez és engedélyezéséhez.

A REACH előírás (EG) Nr. 1907/2006 szerinti minősítéssel kapcsolatban lásd [www.stihl.com/reach](http://www.stihl.com/reach)

## Javítási tanácsok

Ennek a berendezésnek a kezelője csakis azokat a karbantartási és javítási munkálatokat végezheti el, melyek ebben a használati utasításban leírtak. Az ezen túlmenő javításokat csakis a szakkereskedés végezheti.

A STIHL-cég azt ajánlja, hogy a karbantartási munkálatokat és a javításokat csakis a STIHL-szakkereskedéssel végeztessük el. A STIHL-szakkereskedések dolgozói rendszeres továbbképzésen vesznek részt, és ott a műszaki ismertetések is rendelkezésre állnak.

A javítások esetén csakis olyan alkatrészek beszerelése engedélyezett, melyeket a STIHL-cég ehhez a berendezéshez kifejezetten engedélyezett, vagy melyek technikai szempontból egyenértékűek. Kizárólag nagyon jó minőségű alkatrészeket alkalmazzunk. Máskülönben balesetek történhetnek, vagy a berendezés megsérülhet.

A STIHL-cég az eredeti STIHL alkatrészek használatát ajánlja.

Az eredeti STIHL alkatrészek a STIHL alkatrész-számról, a **STIHL**® írásmódról, és általában a STIHL  alkatrészjelről (kisebb alkatrészekeken ez a jel egymagában is állhat) felismerhetőek.

## Eltávolítása

A hulladékkezelés során tartsa be az adott ország speciális hulladékkezelési előírásait.

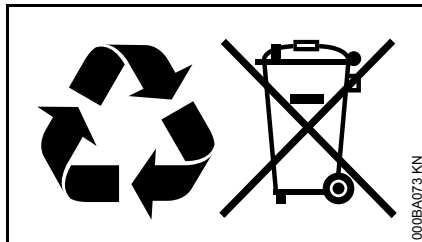

A STIHL termékeknek nem háztartási hulladékban a helyük. A STIHL terméket, az akkumulátort, a tartozékokat és a csomagolást a környezetvédelmi szempontok szerint távolítsa el.

A hulladékkezeléssel kapcsolatos aktuális információk a STIHL szakkereskedésekben elérhetők.

## EK Megfelelőségi nyilatkozat

ANDREAS STIHL AG & Co. KG  
Badstr. 115  
D-71336 Waiblingen

Németország

kizárólagos felelőssége tudatában kijelenti, hogy a

Kivitel:	Elektromos sövényvágó
Gyártó:	STIHL
Típus:	HSE 61 HSE 71 HSE 81

Sorozatszám: 4812

megfelel a 2011/65/EU, 2006/42/EK, 2014/30/EU és 2000/14/EK irányelvek vonatkozó előírásainak, tervezése és kivitelezése pedig összhangban áll az alábbi szabványok gyártás időpontjában érvényes verzióival:

EN 55014-1, EN 55014-2, EN 60745-1, EN 60745-2-15, EN 61000-3-2, EN 61000-3-3

A mért és a garantált zajszint megállapítása a 2000/14/EK irányelv V függelékének előírásai szerint, az ISO 11094 sz. szabványnak megfelelően történt.

### Mért zaj teljesítményszint

#### HSE 61

Vágáshossz 500 mm:	96 dB(A)
Vágáshossz 600 mm:	96 dB(A)

#### HSE 71

Vágáshossz 600 mm:	99 dB(A)
Vágáshossz 700 mm:	99 dB(A)

**HSE 81**

Vágáshossz 500 mm: 99 dB(A)

Vágáshossz 600 mm: 99 dB(A)

Vágáshossz 700 mm: 99 dB(A)

**Garantált hangteljesítmény-szint****HSE 61**

Vágáshossz 500 mm: 98 dB(A)

Vágáshossz 600 mm: 98 dB(A)

**HSE 71**

Vágáshossz 600 mm: 101 dB(A)

Vágáshossz 700 mm: 101 dB(A)

**HSE 81**

Vágáshossz 500 mm: 101 dB(A)

Vágáshossz 600 mm: 101 dB(A)

Vágáshossz 700 mm: 101 dB(A)

A műszaki iratok helye:

ANDREAS STIHL AG & Co. KG  
Produktzulassung

A gép gyártási éve, a gyártó ország és a gép száma a berendezésen van feltüntetve.

Waiblingen, 2017. 03. 01.

ANDREAS STIHL AG &amp; Co. KG

nevében



Thomas Elsner

Termék- és szolgáltatás menedzser



HSE 61, HSE 71, HSE 81

## Általános biztonsági előírások az elektromos szerszámokhoz

Ez a fejezet a motoros meghajtású, elektromos kéziszerszámokra vonatkozó EN 60745 európai szabvány biztonsági előírásait ismereti. **A STIHL kötelessége a szabvány szövegének szó szerinti megjelenítése.**

**Az "2) Az elektromosságra vonatkozó biztonsági tudnivalók" című fejezetben az áramütés elkerülésére vonatkozóan közölt biztonsági tudnivalók nem alkalmazhatók akkumulátoros üzemű STIHL elektromos szerszámokra vonatkozóan.**

**FIGYELMEZTETÉS**

**Olvassa el figyelmesen az összes biztonsági előírást és utasítást.** Ha nem tartja be a biztonsági előírásokat és utasításokat, áramütés, égési sérülés és/vagy súlyos sérülés lehet a következmény.

**Őrizze meg az összes biztonsági előírást és utasítást a későbbi használathoz.**

A biztonsági előírásokban használt "elektromos szerszám" megjelölés egyaránt vonatkozik a hálózati árammal működtetett (hálózati vezetékkel rendelkező), valamint az akkumulátorral működtetett (hálózati vezeték nélküli) elektromos szerszámokra.

**1) Munkaterületi biztonság**

- A munkaterület legyen mindig tiszta és jól megvilágított.** A rendetlen vagy a meg nem világított munkaterület balesetveszélyes.
- Az elektromos szerszámmal tilos robbanásveszélyes környezetben dolgozni, ahol éghető folyadék, gáz vagy por található.** Az elektromos szerszámok szikrákat keltenek, amelyek lángra lobbanthatják a porokat vagy gőzöket.
- Az elektromos szerszám használata közben tartsa távol a munkaterülettől gyerekeket és másokat.** Ha elterelik a figyelmét, elveszítheti a berendezés feletti uralmát.

**2) Elektromos biztonság**

- Az elektromos szerszám csatlakozódugója legyen a hálózati konnektorba illő. Tilos a csatlakozódugót bármilyen módon megváltoztatni. Tilos adapter-csatlakozódugót használni a védőföldeléses elektromos szerszámokhoz.** Kisebb az áramütés veszélye, ha nem módosítja a csatlakozódugót és a megfelelő dugaszolóaljatot.
- Ne érjen hozzá földelt felületekhez, mint pl. csövek, fűtés, tűzhely és hűtőszekrény.** Nagyobb az áramütés veszélye, ha az Ön teste földelt.

- c) **Az elektromos szerszámot ne érje eső és nedvesség.** Növeli az az áramütés veszélyét, ha az elektromos szerszámba víz kerül.
- d) **A vezetékét ne használja semmi másra, pl. az elektromos szerszám hordására, felakasztására vagy arra, hogy a csatlakozódugót a hálózati csatlakozóaljzatból annál fogva húzza ki. Tartsa távol a vezetékét melegtől, olajtól, éles szélektől, valamint a gép mozgó részeitől.** A sérült vagy az összegabalyodott vezeték növeli az áramütés veszélyét.
- e) **Ha az elektromos szerszámmal a szabadban dolgozik, csak olyan hosszabbító vezetékét alkalmazzon, amelynek használata a szabadban kifejezetten engedélyezett.** A szabadban történő használatra engedélyezett hosszabbító vezeték alkalmazása csökkenti az áramütés veszélyét.
- f) **Ha az elektromos szerszám működtetése nedves környezetben feltétlenül szükséges, használjon FI relét (hibaáram-védőkapcsolót).** A FI relé alkalmazása csökkenti az áramütés veszélyét.

### 3) Személyi biztonság

- a) **Figyelmesen dolgozzon, figyeljen arra, amit csinál, és körültekintően bánjon az elektromos szerszámmal. Tilos használni az elektromos szerszámot fáradtság**

- esetén, valamint drogok, alkohol vagy gyógyszerek hatása alatt. Az elektromos szerszám használata közbeni pillanatnyi figyelemkiesés is súlyos sérülésekkel járhat.
- b) **Mindig viseljen személyi védőfelszerelést, és mindig hordjon védőszemüveget.** Az elektromos szerszám fajtájától és alkalmazásától függő személyi védőfelszerelés, úgymint a porvédő maszk, csúszásmentes biztonsági cipő, védősisak vagy zajvédő viselése csökkenti a sérülések veszélyét.
- c) **Kerülje el a véletlenszerű üzem behelyezést. Győződjön meg arról, hogy az elektromos szerszám kikapcsolt állapotban van, mielőtt az áramellátáshoz és/vagy az akkumulátorhoz csatlakoztatja, felveszi vagy viszi.** Ha az elektromos szerszám vitelekor az ujjja a kapcsolón van, vagy ha bekapcsolt állapotban csatlakoztatja az áramellátáshoz, könnyen baleset történhet.
- d) **Az elektromos szerszám bekapcsolása előtt távolítsa el a beállításhoz szükséges szerszámokat és villáskulcsokat.** A berendezés forgó részén lévő szerszám vagy kulcs sérülést okozhat.
- e) **Kerülje a normálistól eltérő testtartást. Ügyeljen a szilárd álláshelyezetre, és mindig tartsa meg egyensúlyát.** Ezáltal váratlan helyzet esetén is biztosabban meg tudja tartani az elektromos szerszámot.

- f) **Viseljen megfelelő ruházatot. Tilos bő ruházat és ékszerek viselete. Haját, ruházatát és kesztyűjét tartsa távol a mozgó alkatrészekről.** A laza ruházat, az ékszer vagy a hosszú haj beleakadhat a mozgó alkatrészekbe.
- g) **Ha poreszívó és -felfogó adapterek felszerelhetők, győződjön meg arról, hogy ezek megfelelően vannak csatlakoztatva, és használatuk előírás szerinti.** A poreszívó adapter alkalmazása csökkenti a por általi veszélyeztetést.

### 4) Az elektromos szerszám alkalmazása és kezelése

- a) **Tilos túlterhelni a berendezést. A munkavégzéshez használja az ahhoz legjobban illő elektromos szerszámot.** A megfelelő elektromos szerszámmal a meghatározott teljesítménytartományon belül sokkal jobban és biztonságosabban végezheti a munkáját.
- b) **Tilos használni olyan elektromos szerszámot, amelynek rossz a kapcsolója.** Az olyan elektromos szerszám, amely nem kapcsolható be vagy ki, veszélyes, ezért meg kell javítani.

- c) **Húzza ki a csatlakozódugót a hálózati csatlakozóaljzatból, és/vagy távolítsa el az akkumulátort, mielőtt gépbeállítást végezne, tartozékot cserélné vagy a berendezést eltenné.** Ezzel az óvintézkedéssel megakadályozza az elektromos szerszám véletlen beindulását.
- d) **Az elektromos szerszámot olyan helyen tárolja, ahol gyermekek nem juthatnak hozzá. Ne használja olyan személy a berendezést, aki nem ismeri a használatát vagy nem olvasta el a használati utasítást.** Az elektromos szerszám használata nagyon veszélyes, ha azt gyakorlatlan személy használja.
- e) **Gondoskodjon az elektromos szerszám rendszeres karbantartásáról. Ellenőrizze, hogy a mozgó alkatrészek kifogástalanul működnek, nem akadnak, az alkatrészek nem töröttek vagy sérültek, mert ezek hátrányosan befolyásolják az elektromos szerszám működését. A sérült alkatrészeket a berendezés használata előtt javíttassa meg.** Sok balesetet okoznak a rosszul karbantartott elektromos szerszámok.
- f) **A vágószerszámokat tartsa éles és tiszta állapotban.** Az éles vágóélű, gondosan ápoltt vágószerszámok kevésbé szorulnak be, és könnyebben irányíthatóak.
- g) **Az elektromos szerszámot, a tartozékokat, beépíthető szerszámokat stb. kizárólag ezeknek az utasításoknak megfelelően használja. Vegye**

**figyelembe emellett a munkafeltételeket és az elvégzendő munkálatot.** Veszélyes helyzeteket okozhat, ha az elektromos szerszámot nem a rendeltetése szerinti célra használja.

## 5) Szervíz

- a) **Az elektromos szerszámokat csakis szakképzett szakemberekkel és csakis eredeti alkatrészeket felhasználva javíttassuk meg.** Ezáltal biztosított az, hogy az elektromos szerszám használata továbbra is biztonságos marad.

## A sövényvágóra vonatkozó biztonsági előírások

- **Minden testrészünk legyen távol a vágókésektől. A forgó késsel a levágott anyag eltávolítása tilos, és azzal a levágandó anyagot ne próbálja megfogni sem. Ha a levágott anyag beszorult, azt csak akkor távolítsa el, ha a gép kikapcsolódott.** Ha a sövényvágó használatakor nem figyelünk, még ha csak egy pillanatra is, az súlyos baleseteket okozhat.
- **A sövényvágót a fogantyúnál fogva vigye, a kések nyugalmi állapotban legyenek. A sövényvágó szállításakor valamint tárolásakor a védőhuzatot mindig helyezze fel.** Ha a géppel óvatosan bánunk, a balesetveszély a kések miatt nagy mértékben csökkentett.

- **Az elektromos szerszámot az izolált fogantyúfelületeknél fogva tartsa, mivel a vágókések esetleg rejtett elektromos vezetékkel érintkezhetnek, vagy a gép hálózati vezetékéhez hozzáérhetnek.** Ha a vágókések egy áramot vezető vezetékkel érintkeznek, a gép fémből készült részeiben feszültség keletkezhet és az elektromos áramütést okozhat.
- **A vezeték tartsa távol a vágás területétől.** A munkavégzés közben a vezeték esetleg a bozót miatt nem látható és véletlenül belevághatunk.

## Índice

Referente a estas Instruções de serviço	209
Indicações de segurança e técnica de trabalho	209
Utilização	215
Conectar electricamente o aparelho	216
Ligar o aparelho	217
Desligar o aparelho	218
Cabo da mão giratório	218
Guardar o aparelho	219
Afiar as lâminas de corte	219
Indicações de manutenção e de conservação	220
Minimizar o desgaste, e evitar os danos	221
Peças importantes	222
Dados técnicos	223
Indicações de reparação	225
Eliminação	225
Declaração de conformidade CE	226
Indicações de segurança gerais para ferramentas eléctricas	227

Estimado(a) cliente,

**muito obrigado por ter adquirido um produto de qualidade da empresa STIHL.**

**Este produto foi fabricado graças a modernos processos de produção e recorrendo a extensas medidas de garantia de qualidade. Estamos empenhados em fazer tudo para que fique satisfeito com este aparelho e possa trabalhar sem quaisquer inconvenientes.**

**Se tiver perguntas referentes ao seu aparelho, dirija-se ao seu revendedor ou diretamente à nossa sociedade de vendas.**

**Atenciosamente seu,**



**Dr. Nikolas Stihl**

# STIHL

## Referente a estas Instruções de serviço

### Símbolos ilustrados

Todos os símbolos ilustrados aplicados no aparelho, são explicados nestas Instruções de serviço.

### Marcação de parágrafos de texto



#### AVISO

Atenção! Perigo de acidentes e de ferir-se para pessoas e de graves danos materiais.



#### INDICAÇÃO

Atenção! Danificação do aparelho ou de peças individuais.

### Aperfeiçoamento técnico

A STIHL trabalha permanentemente no aperfeiçoamento de todas as máquinas e de todos os aparelhos. Por isto temos que reservar-nos o direito de modificações do volume de fornecimento em forma, técnica e equipamento.

Por isto não podem ser feitas reivindicações referentes às indicações e às ilustrações destas Instruções de serviço.

## Indicações de segurança e técnica de trabalho



Medidas de segurança especiais são necessárias durante o trabalho com este aparelho a motor porque as lâminas de corte estão muito bem afiadas, e porque se trabalha com corrente eléctrica.



Ler com atenção as Instruções de serviço completas antes de colocar o aparelho pela primeira vez em funcionamento, e guardá-las num lugar seguro para o uso ulterior. A não-observação das Instruções de serviço pode ser muito perigosa para a vida.

Observar as prescrições de segurança referentes aos diferentes países, por exemplo das cooperativas profissionais, caixas sociais, autoridades para a protecção de trabalho e outros.

Quem trabalha pela primeira vez com o aparelho a motor: Fazer-se explicar pelo vendedor ou por uma outra pessoa competente como se trabalha seguramente com o aparelho – ou participar num curso especial.

Menores não devem trabalhar com o aparelho a motor – com a excepção dos jovens maiores a 16 anos vigiados para a sua formação profissional.

Manter afastados crianças, animais e espectadores.

Se o aparelho a motor não for utilizado, pará-lo de tal modo que ninguém seja posto em perigo. Proteger o aparelho a motor contra a utilização não autorizada.

O utilizador é responsável por acidentes ou perigos que se apresentam perante outras pessoas ou a sua propriedade.

Só passar ou emprestar o aparelho a motor a pessoas que conhecem este modelo e o seu manuseio – e entregar sempre também as Instruções de serviço.

As pessoas que não são capazes, devido à capacidade física, sensorial ou mental limitada, de manejar seguramente o aparelho, devem unicamente trabalhar com este sob vigilância ou segundo as instruções de uma pessoa responsável.

A utilização de aparelhos a motor que emitem ruidos também pode ser limitada temporariamente por prescrições nacionais como também locais.

Quem trabalha com o aparelho a motor tem que estar descansado, de boa saúde e num bom estado físico.

Quem não deve esforçar-se por razões da sua saúde, deveria perguntar ao seu médico se é possível trabalhar com um aparelho a motor.

Não se deve trabalhar com o aparelho a motor depois de ter bebido álcool, de ter tomado medicamentos que prejudicam o poder de reacção, nem drogas.

Utilizar o aparelho a motor unicamente para cortar sebes, arbustos, brenhas e semelhantes.

O emprego do aparelho a motor para outras finalidades não é autorizado, e pode conduzir a acidentes ou danos no aparelho a motor.

Tirar a ficha de rede da tomada de corrente antes de iniciar qualquer trabalho no aparelho – **perigo de acidentes!**

Não tirar a ficha de rede da tomada de corrente ao puxar a linha de conexão, mas pegar sempre na ficha de rede.

Linhas de extensão inadequadas podem ser perigosas.

As secções transversais mínimas nas linhas de extensão individuais têm que ser observadas (vide o capítulo "Conectar electricamente o aparelho").

A ficha e a embreagem da linha de extensão têm que ser impermeáveis ou ser instaladas de tal modo que não possam entrar em contacto com água.

Só aplicar as lâminas de corte ou os acessórios autorizados pela STIHL para este aparelho a motor, ou peças tecnicamente similares. Dirija-se a um revendedor especializado no caso de ter perguntas sobre a matéria. Utilizar unicamente ferramentas ou acessórios de alta qualidade. Senão pode existir o perigo de acidentes ou de danos no aparelho a motor.

A STIHL recomenda utilizar as ferramentas e os acessórios originais da STIHL. Estes são adaptados optimamente nas suas características ao produto e às exigências do utilizador.

Não efectuar alterações no aparelho – a segurança pode ser posta em perigo por isto. A STIHL exclui qualquer responsabilidade por danos de pessoas

e de objetos que se apresentam durante o emprego de aparelhos de anexo não autorizados.

Não utilizar lavadoras de alta pressão para a limpeza do aparelho. O jacto de água duro pode danificar peças do aparelho.

Não lavar o aparelho com uma mangueira com água.

### Fatos e equipamento

Usar os fatos e o equipamento prescritos.



Os fatos têm que ser convenientes, e não devem incomodar. Fatos apertados – fato combinado, nenhum casaco de trabalho.

Não usar fatos que podem prender-se em madeira, em brenhas ou em peças que se movimentam do aparelho. Também nenhum xaile, nem gravata, nem joias. Atar os cabelos compridos, e protegê-los (lenço da cabeça, boné, capacete, etc.).



Usar calçado sólido com sola antiderrapante.

### Óculos de protecção, protecção anti-ruído



Para reduzir o perigo de ferir os olhos, usar óculos de protecção muito apertados conforme a norma EN 166. Observar para que os óculos de protecção estejam assentes correctamente.

Pôr a sua protecção anti-ruído "pessoal" – por exemplo as cápsulas para proteger os ouvidos.



Usar luvas de trabalho robustas de material resistente (por exemplo couro).

A STIHL tem uma vasta gama de equipamentos de protecção pessoais.

### Transportar o aparelho a motor

Desligar sempre o aparelho a motor, e tirar a ficha de rede do aparelho – aplicar a protecção da lâmina, também durante o transporte em trajectos curtos.



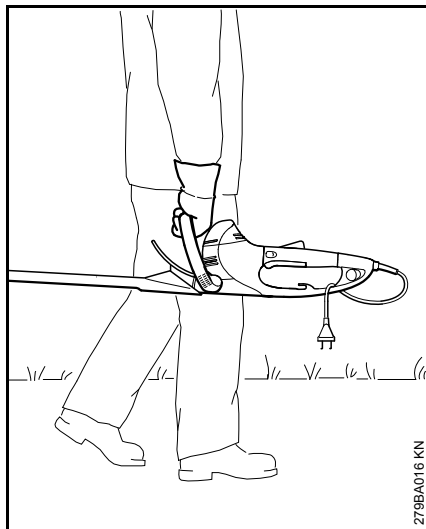

Transportar o aparelho a motor no cabo – com a lâmina de corte para trás.

Em veículos: Proteger o aparelho a motor para que não bascule para o lado e que não seja danificado.

### Antes do trabalho

Controlar se o aparelho a motor está num estado seguro para o serviço – observar os capítulos respectivos nas Instruções de serviço:

- A tensão e a frequência do aparelho (vide a placa do tipo) têm que coincidir com a tensão e a frequência da rede
- Controlar se a linha de conexão, a ficha de rede e a linha de extensão estão danificadas. Linhas, embreagens e fichas danificadas ou linhas de conexão não correspondentes às prescrições não devem ser utilizadas
- As tomadas de corrente das linhas de extensão têm que ser protegidas contra a água ejetada.
- Instalar e marcar a linha de conexão de tal modo que esta não seja danificada, e que ninguém possa ser posto em perigo – evitar o perigo de tropeçar
- O bloqueio da alavanca de comando, a alavanca de comando, o arco de comando e o interruptor adicional têm que funcionar com facilidade – o bloqueio da alavanca de comando, a alavanca de comando, o arco de comando e o interruptor adicional têm que voltar na posição inicial depois de ter sido largados

- Lâminas de corte num estado impecável (limpas, de fácil funcionamento e não deformadas), assento firme, montagem correcta, reafiadas e bem pulverizadas com o solutor de resina (lubrificante) da STIHL
- Controlar se a protecção contra cortes (se existente) está danificada
- Não efectuar alterações nos equipamentos de serviço e de segurança
- Os cabos da mão têm que estar limpos e secos, sem óleo nem sujidade – isto é importante para conduzir seguramente o aparelho a motor

O aparelho a motor deve unicamente ser accionado num estado seguro para o serviço – **perigo de acidentes!**

Reduzir o perigo de um choque causado pela corrente eléctrica por:

- Conexão eléctrica unicamente numa tomada de corrente devidamente instalada
- Linha de extensão utilizada correspondente às prescrições para o caso de utilização respectivo
- Isolamento da linha de conexão e da linha de extensão, ficha e embreagem num estado impecável

### Segurar e conduzir o aparelho

Segurar sempre o aparelho a motor com as duas mãos nos cabos. Abranger firmemente os cabos da mão com os polegares.

## Direitos

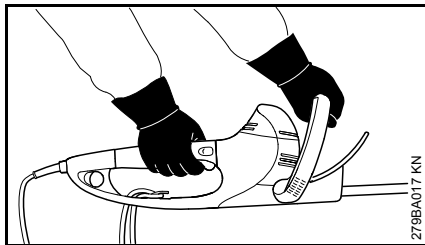

A mão direita no cabo de manejo e a mão esquerda no cabo em forma de arco.

## Canhotos

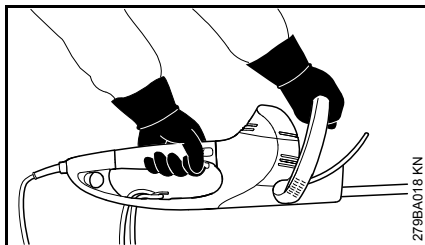

A mão esquerda no cabo de manejo e a mão direita no cabo em forma de arco.

Procurar uma posição segura, e conduzir o aparelho a motor de tal modo que as lâminas de corte sejam sempre afastadas do corpo.

## Durante o trabalho

Desligar imediatamente o aparelho no caso de um perigo iminente resp. em caso de emergência – largar a alavanca de comando ou o arco de comando resp. a alavanca de comando ou o interruptor adicional.

Assegurar para que não se encontrem outras pessoas na zona de trabalho.

Observar as lâminas de corte – não cortar os sectores da sebe que não podem ser vistos.

Um cuidado extremo durante o corte de sebes altas, alguém poderia encontrar-se atrás destas – verificar antes.



Não trabalhar com chuva, nem numa zona húmida ou muito molhada com o aparelho a motor – o motor de accionamento não está protegido contra a água – **perigo de um choque eléctrico e perigo de um curto-circuito!**

Não deixar permanecer o aparelho na chuva.

O aparelho está equipado com um sistema para parar rapidamente as lâminas – as lâminas de corte param imediatamente quando a alavanca de comando ou o arco de comando resp. a alavanca de comando ou o interruptor adicional é largada resp. largado.

Controlar regularmente, em curtos intervalos, esta função. Não accionar o aparelho quando as lâminas de corte têm uma marcha continuada – **perigo de ferir-se!** Ir ver um revendedor especializado.

Cuidado com verglas, humidade, neve, em encostas, num terreno acidentado, etc. – **perigo de escorregar-se!**

Remover os ramos, as brenhas e o material cortado, caídos para o chão.

Observar os obstáculos: Tocos, raízes – **perigo de tropeçar!**

## Durante os trabalhos na altura:

- utilizar sempre uma plataforma de trabalho de elevação
- nunca trabalhar em pé num escadote nem dentro da árvore
- nunca trabalhar em locais instáveis

Uma atenção e um cuidado maiores são necessários com a protecção anti-ruído posta – a percepção dos ruídos avisando o perigo (gritos, sinais e outros) é limitada.

Fazer a tempo intervalos de trabalho para evitar o cansaço e a fadiga extrema – **perigo de acidentes!**

Trabalhar calma e concentradamente – só em boas condições de luz e de vista. Trabalhar prudentemente, não pôr outras pessoas em perigo.

A engrenagem aquece-se durante o serviço. Não tocar na caixa da engrenagem – **perigo de queimar-se!**

Se o aparelho a motor for submetido a um esforço não conforme o previsto (por exemplo uma influência de força causada por um golpe ou uma queda), é imprescindível controlar se está num estado de serviço seguro antes de continuar a trabalhar com este aparelho – vide também o capítulo "Antes do trabalho". Controlar particularmente a operacionalidade dos equipamentos de segurança. Não continuar a utilizar, de maneira nenhuma, os aparelhos a motor inseguros para o serviço. Contactar um revendedor especializado em caso de dúvida.

Controlar a sebe e a zona de trabalho para que as lâminas de corte não sejam danificadas:

- Retirar as pedras, as peças metálicas e os objetos sólidos
- Não deixar chegar areia nem pedras entre as lâminas de corte, por exemplo durante os trabalhos perto do chão
- Não tocar no fio metálico com a lâmina de corte nas sebes com vedações de rede

Evitar o contacto com as linhas percorridas pela corrente eléctrica – não cortar linhas eléctricas – **perigo pelo choque causado pela corrente eléctrica!**



Não tocar nas lâminas de corte com o motor a funcionar. Quando as lâminas de corte são bloqueadas por um objecto, parar imediatamente o motor e tirar a ficha de rede – é só nesta altura que o objecto é tirado – **perigo de ferir-se!**

Pulverizar as lâminas de corte com o solutor de resina da STIHL no caso de sebes muito poeirentas ou sujas – consoante as necessidades. Por consequência são reduzidos consideravelmente a fricção das lâminas, a agressão dos sumos vegetais e o depósito de peças sujas.

Os pós remoinhados durante o trabalho podem ser perigosos para a saúde. Usar uma máscara guarda-pó no caso de um desenvolvimento do pó.



Tirar imediatamente a ficha de rede quando a linha de conexão está danificada – **perigo de vida por um choque causado pela corrente eléctrica!**

Não tirar a ficha de rede da tomada de corrente ao puxar a linha de conexão, mas pegar sempre na ficha de rede.

Não danificar a linha de conexão ao atravessá-la, esmagá-la, estirá-la, etc.

Instalar devidamente a linha de conexão e a linha de extensão:

- Não deixar esfregar nos bordos, nem em objectos bem afiados
- Não esmagar através de fendas das portas ou das janelas
- No caso de linhas entrelaçadas – tirar a ficha de rede, e desenredar os cabos
- Evitar absolutamente o contacto com a ferramenta de corte
- Desenrolar os tambores dos cabos sempre completamente para evitar o perigo de incêndio devido ao sobreaquecimento

Antes de deixar o aparelho: Desligar o aparelho a motor – tirar a ficha de rede.

Controlar as lâminas de corte com regularidade, em curtas distâncias e imediatamente no caso de sentir modificações:

- Desligar o aparelho a motor, aguardar até que as lâminas de corte estejam paradas, tirar a ficha de rede
- Controlar o estado e o assento firme, observar as fendas
- Observar o estado de afiação

Desligar o aparelho a motor, e tirar a ficha de rede para substituir as lâminas de corte. **Perigo de ferir-se** pelo arranque involuntário do motor!

Manter o motor sempre livre de brenhas, estilhaços, folhas e lubrificantes excessivos – **perigo de incêndio!**

### Depois do trabalho

Limpar o aparelho a motor de pó e sujidade – não utilizar agentes dissolvendo gordura.

Humedecer as lâminas de corte com o solutor de resina da STIHL – colocar o motor durante pouco tempo mais uma vez em funcionamento para que o spray se reparta uniformemente.

### Vibrações

Um período de utilização mais longo do aparelho pode conduzir à má circulação de sangue nas mãos condicionada pelas vibrações ("Doença dos dedos brancos").

Um período válido geralmente para a utilização não pode ser fixo porque este depende de vários factores de influência.

O período de utilização é prolongado:

- Pela protecção das mãos (luvas quentes)
- Por intervalos

O período de utilização é reduzido:

- Por uma disposição pessoal particular à má circulação de sangue (característica: Dedos frios com muita frequência, irritação)
- Por baixas temperaturas ambientes
- Pelo tamanho das forças de pegar (um acesso sólido impede a circulação de sangue)

Ao utilizar o aparelho regularmente e durante um período de utilização prolongado, e quando se apresentam repetidamente os sinais respectivos (por exemplo a irritação dos dedos), recomendam-se análises medicinais.

### **Manutenção e reparação**

Desligar sempre o aparelho, e tirar a ficha de rede antes de iniciar qualquer trabalho no aparelho. **Perigo de ferir-se** pelo arranque involuntário do motor!

Manter regularmente o aparelho a motor. Executar unicamente os trabalhos de manutenção as reparações descritos nas Instruções de serviço. Mandar executar todos os demais trabalhos por um revendedor especializado.

A STIHL recomenda mandar efectuar os trabalhos de manutenção e as reparações unicamente no revendedor especializado da STIHL. Aos revendedores especializados da STIHL são oferecidos regularmente cursos, e estão postas Informações Técnicas à sua disposição.

Utilizar unicamente as peças de reposição de alta qualidade. Senão pode existir o perigo de acidentes ou de danos no aparelho. Dirija-se ao revendedor especializado no caso de ter perguntas sobre a matéria.

A STIHL recomenda utilizar as peças de reposição originais da STIHL. Estas são adaptadas optimamente nas suas características ao aparelho e às exigências do utilizador.

Não efectuar alterações no aparelho a motor – a segurança pode ser posta em perigo – **perigo de acidentes!**

Controlar regularmente a linha de conexão e a ficha de rede quanto ao isolamento e ao envelhecimento impecáveis (fragilidade).

Peças eléctricas, como por exemplo a linha de conexão, devem unicamente ser reparadas resp. substituídas por electricistas especializados.

Limpar as peças plásticas com um pano. Detergentes ácidos podem danificar o material plástico.

Não lavar o aparelho com água.

Controlar se os parafusos de fixação nos dispositivos de protecção e a ferramenta de corte estão assentes firmemente, e apertá-los em caso de necessidade.

Limpar as fendas de ar de refrigeração no cárter do motor em caso de necessidade.

Guardar o aparelho num lugar seguro e seco.

## Utilização

### Estação de corte

Observar as prescrições específicas nos diferentes países resp. as prescrições municipais para o corte de sebes.

Não cortar durante os períodos de repouso geralmente usuais.

### Preparativas

Retirar os ramos grossos antes com uma tesoura de ramos ou uma moto-serra.

### Seqüência de corte

Cortar primeiro os dois lados da sebe, e a seguir o lado superior.

Se for necessário efectuar um forte recorte da sebe – cortar então progressivamente em vários processos de trabalho.

### Cabo da mão rotativo

O corta-sebes está equipado com um cabo da mão rotativo para otimizar a posição de trabalho, vide o capítulo "Cabo da mão rotativo".

### Eliminação

Não deitar o material cortado no lixo doméstico – do material cortado podem produzir-se estrumes.

HSE 61, HSE 71, HSE 81

## Técnica de trabalho

### Corte vertical

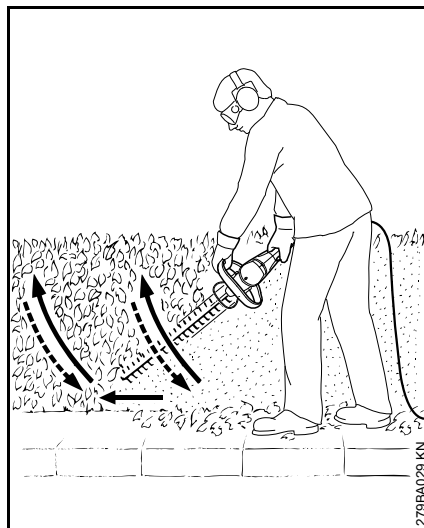

Conduzir o corta-sebes em arco de baixo para cima – baixá-lo e continuar a andar – e conduzir novamente o corta-sebes em arco para cima.

As posições de trabalho em cima da altura da cabeça são cansativas, e só deveriam ser utilizadas durante pouco tempo por razões da segurança de trabalho.

### Corte horizontal

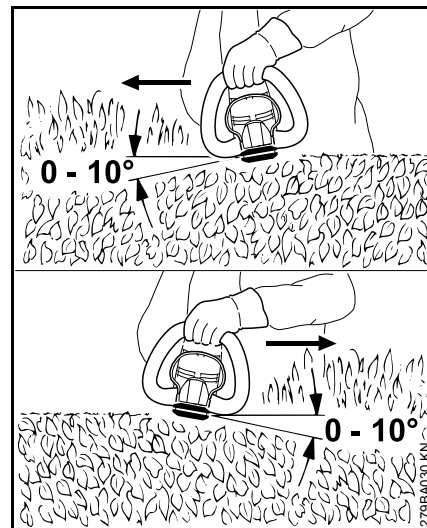

Colocar a lâmina de corte num ângulo de 0° a 10° – mas conduzi-la horizontalmente, utilizar ao mesmo tempo os dois lados da lâmina.

Movimentar o corta-sebes de modo falciforme até ao bordo para que os ramos cortados caiam para o chão.

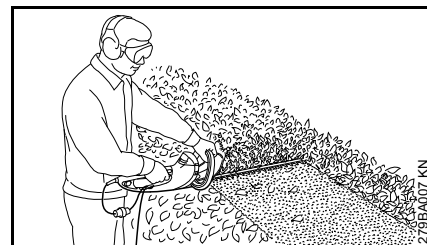

Proceder em vários passos de trabalho nas sebes largas – uma mão no arco de comando – uma mão no cabo de manejo.

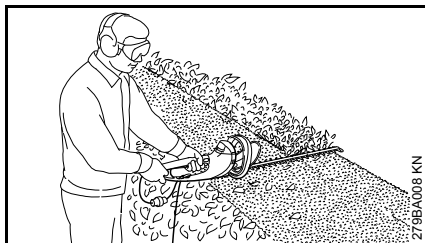

Para prolongar o alcance – uma mão no cabo de manejo – uma mão no interruptor adicional na extremidade do cabo de manejo.

## Conectar electricamente o aparelho

A tensão e a frequência da lavadora (vide a placa do tipo) tem que coincidir com a tensão e a frequência da ligação à rede.

A protecção fusível mínima da ligação à rede tem que ser executada correspondentemente à prescrição nos Dados técnicos – vide o capítulo "Dados técnicos".

A lavadora tem que ser ligada à alimentação de tensão através de um interruptor de protecção de corrente de falha que interrompe a alimentação de corrente eléctrica quando a corrente diferencial à terra ultrapassa 30 mA.

A ligação à rede tem que corresponder a IEC 60364 e às prescrições referentes aos diferentes países.

### Linha de extensão

A linha de extensão tem que cumprir na sua construção pelo menos as mesmas características que a linha de conexão na lavadora. Observar a marcação referente à construção (denominação do tipo) na linha de conexão.

Os fios na linha têm que ter a secção transversal indicada dependentemente da tensão de rede e do comprimento da linha.

Comprimento da linha	Secção transversal mínima
<b>220 V a 240 V:</b>	
até 20 m	1,5 mm <sup>2</sup>
20 m a 50 m	2,5 mm <sup>2</sup>

### 100 V a 127 V:

até 10 m	AWG 14 / 2,0 mm <sup>2</sup>
10 m a 30 m	AWG 12 / 3,5 mm <sup>2</sup>

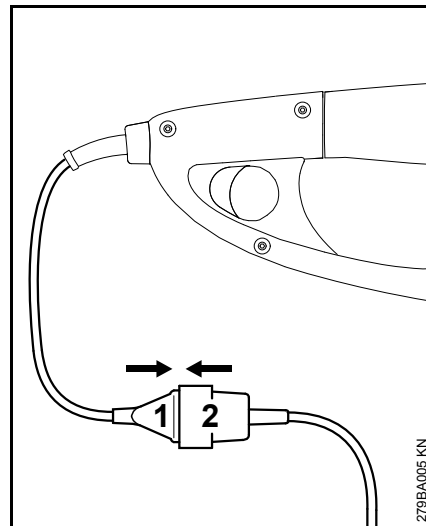

- Enfiar a ficha de rede (1) na embreagem (2) da linha de extensão

### Descarga de tracção

A descarga de tracção protege a linha de conexão contra a danificação.

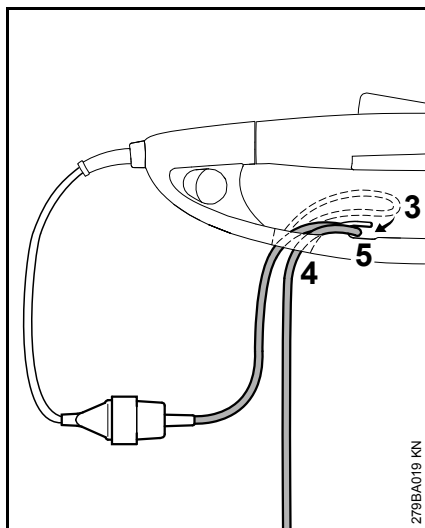

- Formar um laço (3) com a linha de extensão
- Conduzir o laço (3) através da abertura (4)
- Conduzir o laço (3) sobre o gancho (5), e apertá-lo bem
- Enfiar a ficha de rede da linha de extensão numa tomada de corrente devidamente instalada

## Ligar o aparelho

- Procurar uma posição sólida e segura
- Estar numa posição direita – segurar o aparelho de modo relaxado
- A ferramenta de corte não deve tocar em objectos nem no chão
- Segurar o aparelho nas duas mãos – uma mão no cabo de manejo – a outra mão no cabo em forma de arco

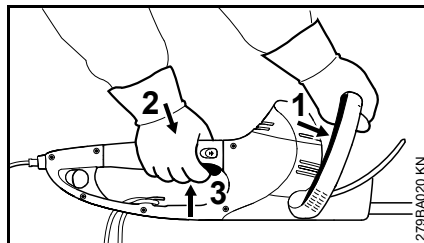

- Puxar o arco de comando (1) contra o cabo em forma de arco, e segurá-lo
- Premir primeiro o bloqueio da alavanca de comando (2) e a seguir a alavanca de comando (3), e segurá-las

O aparelho tem um circuito para duas mãos, ou seja o aparelho pode unicamente ser colocado em funcionamento quando o arco de comando (1) e a alavanca de comando (3) são accionados.

## Para prolongar o alcance

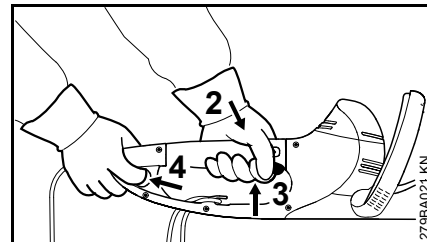

- Pôr o aparelho nas duas mãos – uma mão no cabo de manejo – a outra mão no interruptor adicional na extremidade do cabo de manejo
- Accionar e segurar o interruptor adicional (4)
- Premir primeiro o bloqueio da alavanca de comando (2) e a seguir a alavanca de comando (3), e segurá-las

O aparelho tem um circuito para duas mãos, ou seja o aparelho pode unicamente ser colocado em funcionamento quando o interruptor adicional (4) e a alavanca de comando (3) são accionados.

## Desligar o aparelho

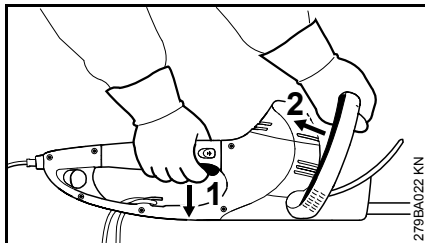

- Largar a alavanca de comando (1) e o arco de comando (2)

Durante o serviço com um alcance prolongado:

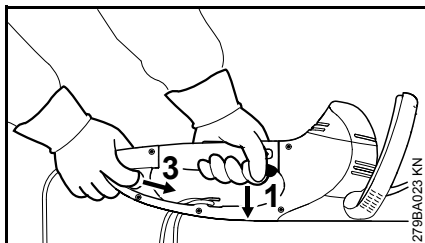

- Largar a alavanca de comando (1) e o interruptor adicional (3)

## HSE 61, 71

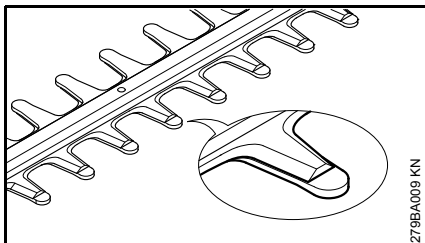

As lâminas estão cobertas pelo pente enquanto paradas.

## HSE 81

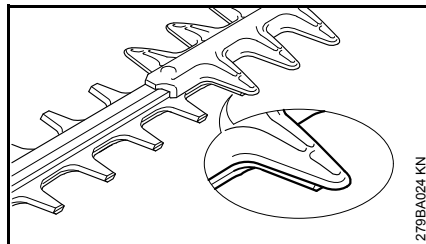

As lâminas estão cobertas parcialmente pela protecção contra cortes enquanto paradas.

### Outras indicações

- Tirar a ficha de rede – no caso de intervalos prolongados
- Se o aparelho não for utilizado, pará-lo de tal modo que ninguém seja posto em perigo
- Proteger o aparelho contra o emprego não autorizado

## Cabo da mão giratório

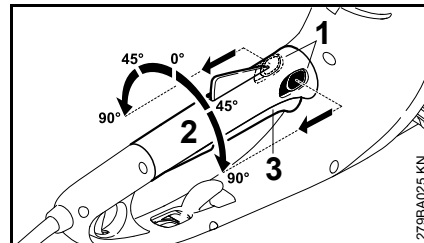

- Accionar as duas alavancas (1) da regulação do cabo em direcção da seta, e mantê-las
- Girar o cabo da mão (2) para a posição desejada
- Largar as duas alavancas (1) da regulação do cabo, e engatar o cabo da mão

O cabo da mão (2) não pode ser girado quando a alavanca de comando (3) é accionada.



## Guardar o aparelho

No caso de intervalos de serviço a partir de aprox. 3 meses

- Limpar as lâminas de corte, controlar o estado, e pulverizá-las com o solutor de resina da STIHL
- Aplicar a protecção da lâmina
- Limpar cuidadosamente o aparelho, particularmente as fendas de ar de refrigeração
- Guardar o aparelho num lugar seco e seguro, para isto pode ser montada a protecção da lâmina na parede. Protegê-lo contra a utilização não autorizada (por exemplo por crianças)

## Afiar as lâminas de corte

Quando a capacidade de corte está a diminuir-se, quando as lâminas cortam mal, quando os ramos ficam emperrados frequentemente: Reafiar as lâminas de corte.

A reafiação das lâminas de corte deveria ser efectuada por um revendedor especializado com um afiador. A STIHL recomenda o revendedor especializado da STIHL.

Senão, utilizar uma lima chata de afiação. Conduzir a lima de afiação no ângulo prescrito (vide o capítulo "Dados técnicos") ao nível da lâmina.

- Afiar unicamente o gume – não limar nem as saliências embotadas da lâmina de corte, nem a protecção contra cortes (vide o capítulo "Peças importantes")
- Limar sempre em direcção do gume
- A lima deve unicamente pegar no traço para frente – levantá-la ao puxá-la para trás
- Retirar a rebarba na lâmina de corte com uma pedra de afiação
- Só tirar pouco material
- Tirar a limalha ou a amoladura, e pulverizar as lâminas de corte com o solutor de resina da STIHL depois da afiação

### INDICAÇÃO

Não trabalhar com lâminas de corte embotadas nem danificadas – isto conduz a um forte esforço do aparelho e a um resultado de corte insatisfatório.

## Indicações de manutenção e de conservação

As indicações referem-se às condições de emprego normais. Reduzir correspondentemente os intervalos indicados sob condições mais difíceis (pó em grande quantidade, etc.) e tempos de trabalho diários prolongados.		antes de iniciar o trabalho	depois do fim do trabalho resp. diariamente	semanalmente	mensalmente	anualmente	no caso de uma avaria	no caso de uma danificação	em caso de necessidade
Máquina completa	Controlo visual	X							
	limpar		X						
Circuito para duas mãos	Controlar a função – as lâminas têm que ficar paradas depois de pouco tempo depois de ter largado a alavanca de comando ou o arco de comando resp. a alavanca de comando ou o interruptor adicional	X							
Abertura de aspiração para o ar de refrigeração	Controlo visual		X						
	limpar								X
Lâmina de corte	Controlo visual	X							
	limpar <sup>2)</sup>		X						
	afiar <sup>1)2)</sup>								X
	Mandar substituir pelo revendedor especializado <sup>1)</sup>							X	
Engrenagem e biela	Mandar controlar todas as 50 horas de serviço pelo revendedor especializado <sup>1)</sup>								
	Mandar completar a massa lubrificante para engrenagens STIHL pelo revendedor especializado <sup>1)</sup>								X
Escovas de carvão	Mandar controlar todas as 100 horas de serviço pelo revendedor especializado <sup>1)</sup>								
	Mandar substituir pelo revendedor especializado <sup>1)</sup>								X
Parafusos e porcas acessíveis	reapertar								X
Autocolante de segurança	substituir							X	
<sup>1)</sup> A STIHL recomenda o revendedor especializado da STIHL <sup>2)</sup> Pulverizar a seguir com o solutor de resina da STIHL									

## Minimizar o desgaste, e evitar os danos

A observação das prescrições destas Instruções de serviço evita um desgaste excessivo e danos no aparelho.

A utilização, a manutenção e a armazenagem do aparelho têm que ser efectuadas com tanto cuidado como descrito nestas Instruções de serviço.

O próprio utilizador responsabiliza-se por todos os danos causados pela não-observação das indicações de segurança, manejo e manutenção. Isto é sobretudo válido para:

- Modificações no produto não autorizadas pela STIHL
- A utilização de ferramentas ou acessórios que não são autorizados, nem apropriados ou de menor qualidade
- A utilização do aparelho não conforme o previsto
- A utilização do aparelho durante competições de desporto ou de concursos
- Danos consecutivos devido à utilização do aparelho com peças defeituosas

### Trabalhos de manutenção

Todos os trabalhos mencionados no capítulo „Indicações de manutenção e de conservação“ têm que ser efectuados regularmente. Quando o próprio utilizador não pode efectuar estes trabalhos de manutenção, tem que encarregar um revendedor especializado.

A STIHL recomenda mandar efectuar os trabalhos de manutenção e as reparações unicamente no revendedor especializado da STIHL. Aos revendedores especializados da STIHL são oferecidos regularmente cursos, e são postas Informações Técnicas à sua disposição.

Se estes trabalhos não forem efectuados ou efectuados impropriamente, podem apresentar-se danos pelos quais o próprio utilizador tem de responsabilizar-se. Trata-se entre outros dos danos seguintes:

- Danos no motor eléctrico devido a uma manutenção não realizada a tempo ou insuficientemente efectuada (por exemplo uma limpeza insuficiente da condução do ar de refrigeração)
- Danos causados por uma conexão eléctrica errada (tensão, linhas insuficientemente dimensionadas)
- Danos causados pela corrosão e outros danos consecutivos devido à uma armazenagem não adequada
- Danos no aparelho devido à utilização de peças de reposição de qualidade inferior

### Peças de desgaste

Algumas peças do aparelho estão submetidas a um desgaste normal mesmo quando são utilizadas conforme o previsto, e têm que ser substituídas a tempo consoante o tipo e o tempo de utilização. A isto pertencem entre outros:

- A lâmina de corte

## Peças importantes

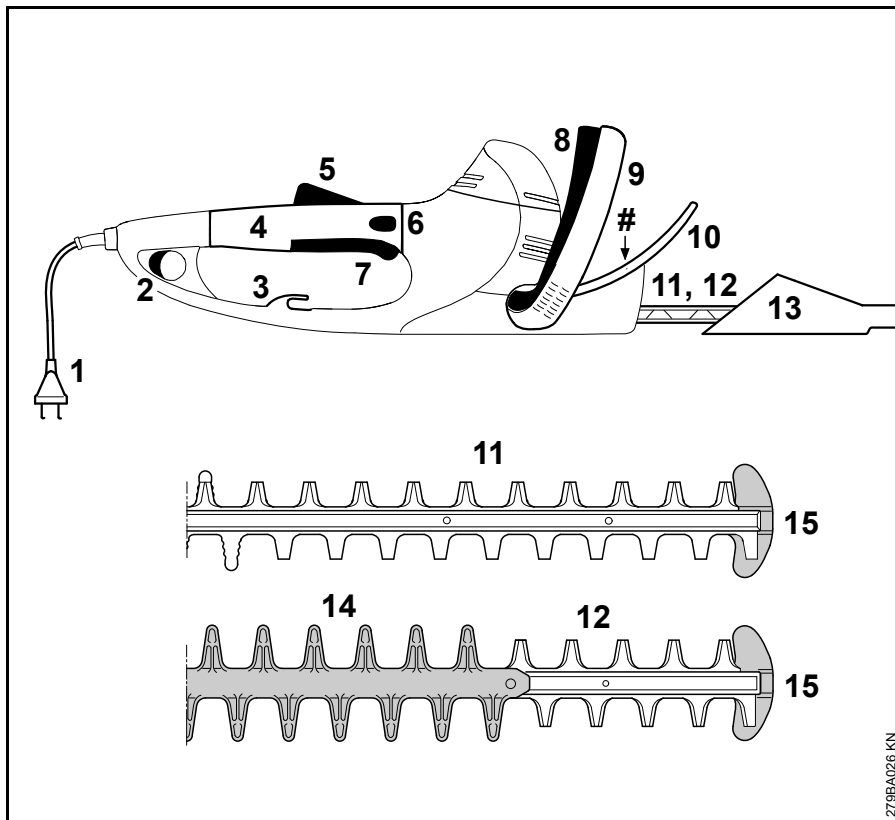

- 1 Linha de conexão
- 2 Interruptor adicional
- 3 Descarga de tracção
- 4 Cabo de manejo com cabo da mão rotativo
- 5 Bloqueio da alavanca de comando
- 6 Bloqueio do cabo
- 7 Alavanca de comando
- 8 Arco de comando
- 9 Cabo em forma de arco
- 10 Protecção da mão
- 11 Lâmina de corte HSE 61, 71 (vide o capítulo "Dados técnicos")
- 12 Lâmina de corte HSE 81 (vide o capítulo "Dados técnicos")
- 13 Protecção da lâmina
- 14 Protecção contra cortes (só o HSE 81)
- 15 Protecção de guia
- # Número de referência da máquina

279BA026 KN

## Dados técnicos

### Motor

#### HSE 61

Tensão nominal:	230 - 240 V
Amperagem nominal:	2,1 A
Frequência:	50 Hz
Absorção de potência:	500 W
Protecção fusível:	pelo menos 10 A
Classe de protecção:	II, 

#### HSE 71

Tensão nominal:	230 - 240 V
Amperagem nominal:	2,6 A
Frequência:	50 Hz
Absorção de potência:	600 W
Protecção fusível:	pelo menos 10 A
Classe de protecção:	II, 

#### HSE 81

Tensão nominal:	230 - 240 V
Amperagem nominal:	2,8 A
Frequência:	50 Hz
Absorção de potência:	650 W
Protecção fusível:	pelo menos 10 A
Classe de protecção:	II, 

### Lâmina de corte

#### HSE 61

Ângulo de afiação ao nível da lâmina:	34°
Distância entre os dentes:	29 mm
Número de cursos:	3200 1/min
Comprimento de corte:	500 mm, 600 mm

#### HSE 71

Ângulo de afiação ao nível da lâmina:	28°
Distância entre os dentes:	36 mm
Número de cursos:	2600 1/min
Comprimento de corte:	600 mm, 700 mm

#### HSE 81

Ângulo de afiação ao nível da lâmina:	45°
Distância entre os dentes:	36 mm
Número de cursos:	2600 1/min
Comprimento de corte:	500 mm, 600 mm, 700 mm

### Peso

#### HSE 61

Comprimento de corte de 500 mm:	3,9 kg
Comprimento de corte de 500 mm <sup>1)</sup> :	4,6 kg
Comprimento de corte de 600 mm:	4,1 kg

#### HSE 71

Comprimento de corte de 600 mm:	4,1 kg
Comprimento de corte de 600 mm <sup>1)</sup> :	4,8 kg
Comprimento de corte de 700 mm:	4,2 kg
Comprimento de corte de 700 mm <sup>1)</sup> :	4,9 kg

#### HSE 81

Comprimento de corte de 500 mm:	4,1 kg
Comprimento de corte de 600 mm:	4,2 kg
Comprimento de corte de 700 mm:	4,4 kg
Comprimento de corte de 700 mm <sup>1)</sup> :	5,0 kg

1) Execução com uma linha de conexão de 10 m para a Grã-Bretanha

**Valores sonoros e valores de vibração**

O estado operacional Número máximo nominal de rotações é considerado para averiguar os valores sonoros e os valores de vibração.

As demais indicações para cumprir a norma da entidade patronal referente à vibração 2002/44/CE vide no site [www.stihl.com/vib](http://www.stihl.com/vib)

**Nível da pressão sonora  $L_p$  segundo EN 60745-2-15****HSE 61**

Comprimento de corte de 500 mm: 85 dB(A)

Comprimento de corte de 600 mm: 85 dB(A)

**HSE 71**

Comprimento de corte de 600 mm: 88 dB(A)

Comprimento de corte de 700 mm: 88 dB(A)

**HSE 81**

Comprimento de corte de 500 mm: 88 dB(A)

Comprimento de corte de 600 mm: 88 dB(A)

Comprimento de corte de 700 mm: 88 dB(A)

**Nível da potência sonora  $L_w$  segundo EN 60745-2-15****HSE 61**

Comprimento de corte de 500 mm: 96 dB(A)

Comprimento de corte de 600 mm: 96 dB(A)

**HSE 71**

Comprimento de corte de 600 mm: 99 dB(A)

Comprimento de corte de 700 mm: 99 dB(A)

**HSE 81**

Comprimento de corte de 500 mm: 99 dB(A)

Comprimento de corte de 600 mm: 99 dB(A)

Comprimento de corte de 700 mm: 99 dB(A)

**Valor de vibração  $a_{HV}$  segundo EN 60745-2-15****HSE 61**

Comprimento de corte de 500 mm:

Cabo da mão à esquerda: 5,3 m/s<sup>2</sup>

Cabo da mão à direita: 3,3 m/s<sup>2</sup>

**HSE 61**

Comprimento de corte de 600 mm:

Cabo da mão à esquerda: 5,3 m/s<sup>2</sup>

Cabo da mão à direita: 3,3 m/s<sup>2</sup>

**HSE 71**

Comprimento de corte de 600 mm:

Cabo da mão à esquerda: 3,8 m/s<sup>2</sup>

Cabo da mão à direita: 2,6 m/s<sup>2</sup>

**HSE 71**

Comprimento de corte de 700 mm:

Cabo da mão à esquerda: 3,8 m/s<sup>2</sup>

Cabo da mão à direita: 2,6 m/s<sup>2</sup>

**HSE 81**

Comprimento de corte de 500 mm:

Cabo da mão à esquerda: 3,2 m/s<sup>2</sup>

Cabo da mão à direita: 2,1 m/s<sup>2</sup>

**HSE 81**

Comprimento de corte de 600 mm:

Cabo da mão à esquerda: 3,5 m/s<sup>2</sup>

Cabo da mão à direita: 2,5 m/s<sup>2</sup>

**HSE 81**

Comprimento de corte de 700 mm:

Cabo da mão à esquerda: 3,5 m/s<sup>2</sup>

Cabo da mão à direita: 2,5 m/s<sup>2</sup>

O valor K-segundo a diretiva 2006/42/CE é de 2,0 dB(A) para o nível da pressão sonora e o nível da potência sonora; o valor K-segundo a diretiva 2006/42/CE é de 2,0 m/s<sup>2</sup> para o valor de vibração.

Os valores de vibração indicados foram medidos segundo um processo de controlo normalizado, e podem ser utilizados para a comparação de aparelhos eléctricos.

Os valores de vibração que se apresentam realmente, podem diferenciar-se dos valores indicados, dependentemente do tipo da utilização.

Os valores de vibração indicados podem ser utilizados para uma primeira estimação da carga causada pela vibração.

A carga realmente causada pela vibração tem que ser avaliada. Ao mesmo tempo podem ser considerados os períodos durante os quais o aparelho eléctrico está desligado, e os períodos durante os quais está ligado, mas funciona sem carga.

Observar as medidas para reduzir a carga causada pela vibração para proteger o utilizador, vide o parágrafo "Vibrações" no capítulo "Indicações de segurança e técnica de trabalho".

## REACH

---

REACH designa um decreto CE para registar, avaliar e autorizar produtos químicos.

Informações para cumprir o decreto REACH (CE) No. 1907/2006 vide no site [www.stihl.com/reach](http://www.stihl.com/reach)

## Indicações de reparação

Os utilizadores deste aparelho devem unicamente efectuar os trabalhos de manutenção e de conservação descritos nestas Instruções de serviço. As demais reparações devem unicamente ser efectuadas pelos revendedores especializados.

A STIHL recomenda mandar efectuar os trabalhos de manutenção e as reparações unicamente pelo revendedor especializado da STIHL. Aos revendedores especializados da STIHL são oferecidas regularmente instruções, e são postas à disposição Informações técnicas.

Durante as reparações, aplicar unicamente as peças de reposição autorizadas pela STIHL para este aparelho, ou as peças tecnicamente similares. Utilizar unicamente as peças de reposição de alta qualidade. Senão pode existir o perigo de acidentes ou de danos no aparelho.

A STIHL recomenda utilizar as peças de reposição originais da STIHL.

As peças de reposição originais da STIHL podem ser reconhecidas pelo número da peça de reposição da STIHL, pelo emblema **STIHL** e eventualmente pelo símbolo para as peças de reposição da STIHL  (o símbolo também pode estar só em pequenas peças).

## Eliminação

Observar as prescrições específicas nos diferentes países para a eliminação.

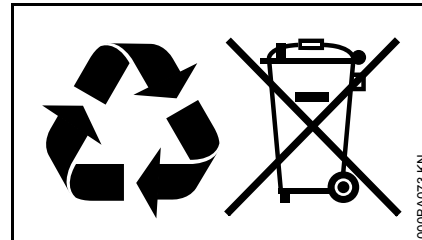

Os produtos da STIHL não devem ser deitados no lixo doméstico. Fazer com que os produtos da STIHL, a bateria, os acessórios e a embalagem sejam reutilizados ecologicamente.

As informações actuais referentes à eliminação podem ser adquiridas no revendedor especializado da STIHL.

## Declaração de conformidade CE

ANDREAS STIHL AG & Co. KG  
Badstr. 115  
D-71336 Waiblingen

Alemanha

Declaramos, sob nossa  
responsabilidade que

Construção: Corta-sebes  
eléctrico

Marca de fábrica: STIHL

Tipo: HSE 61

HSE 71

HSE 81

Identificação de série: 4812

está em conformidade com todas as  
disposições aplicáveis das  
Diretivas 2011/65/CE, 2006/42/CE,  
2014/30/UE e 2000/14/CE, e foi  
desenvolvida e fabricada de acordo com  
as versões válidas na data de fabrico  
das seguintes normas:

EN 55014-1, EN 55014-2, EN 60745-1,  
EN 60745-2-15, EN 61000-3-2,  
EN 61000-3-3

Para averiguar o nível da potência  
sonora medido e garantido procedeu-se  
segundo a norma 2000/14/CE, anexo V,  
ao aplicar a norma ISO 11094.

### Nível da potência sonora medido

#### HSE 61

Comprimento de corte de  
500 mm: 96 dB(A)

Comprimento de corte de  
600 mm: 96 dB(A)

#### HSE 71

Comprimento de corte de  
600 mm: 99 dB(A)

Comprimento de corte de  
700 mm: 99 dB(A)

#### HSE 81

Comprimento de corte de  
500 mm: 99 dB(A)

Comprimento de corte de  
600 mm: 99 dB(A)

Comprimento de corte de  
700 mm: 99 dB(A)

### Nível da potência sonora garantido

#### HSE 61

Comprimento de corte de  
500 mm: 98 dB(A)

Comprimento de corte de  
600 mm: 98 dB(A)

#### HSE 71

Comprimento de corte de  
600 mm: 101 dB(A)

Comprimento de corte de  
700 mm: 101 dB(A)

#### HSE 81

Comprimento de corte de  
500 mm: 101 dB(A)

Comprimento de corte de  
600 mm: 101 dB(A)

Comprimento de corte de  
700 mm: 101 dB(A)

Depósito da documentação técnica:

ANDREAS STIHL AG & Co. KG  
Produktzulassung

O ano de construção, o país de  
produção e o número da máquina estão  
indicados no aparelho.

Waiblingen, 01.03.2017

ANDREAS STIHL AG & Co. KG  
em exercício



Thomas Elsner

Diretor da gestão de produtos e serviços





## Indicações de segurança gerais para ferramentas eléctricas

Este capítulo resume as indicações de segurança gerais formuladas anteriormente na norma EN 60745 para ferramentas eléctricas, conduzidas manualmente e accionadas por motor. **A STIHL está obrigada a publicar palavra por palavra estes textos da norma.**

**As indicações de segurança indicadas sob "2) Indicações de segurança eléctricas" para evitar um choque causado pela corrente eléctrica, não podem ser aplicadas para as ferramentas eléctricas accionadas por bateria da STIHL.**



**AVISO**

**Leia todas as indicações de segurança e todas as instruções.** Falta na observação das indicações de segurança e nas instruções podem causar um choque eléctrico causado pela corrente eléctrica, um incêndio e/ou feridas graves.

**Guarde todas as indicações de segurança e instruções para o futuro.**

O termo "Ferramenta eléctrica" utilizado nas indicações de segurança, refere-se às ferramentas eléctricas accionadas pela rede (com cabo de rede) e às ferramentas eléctricas accionadas a bateria (sem cabo de rede).

### 1) Segurança no lugar de trabalho

- a) **Mantenha o seu espaço de trabalho limpo e bem iluminado.** Uma desordem ou zonas de trabalho não iluminadas podem conduzir a acidentes.
- b) **Não trabalhe com a ferramenta eléctrica numa zona ameaçada por explosões onde se encontram líquidos, gases ou poeiras combustíveis.** As ferramentas eléctricas produzem faíscas que podem inflamar a poeira ou os vapores.
- c) **Mantenha crianças e outras pessoas afastadas durante a utilização da ferramenta eléctrica.** Quando está distraído, pode perder o controlo sobre o aparelho.

### 2) Segurança eléctrica

- a) **A ficha de ligação da ferramenta eléctrica tem que adaptar-se à tomada de corrente. A ficha não deve ser modificada de maneira nenhuma. Não utilize uma ficha de adaptador em conjunto com ferramentas eléctricas com**

**protecção por ligação à terra.**

Fichas não modificadas e tomadas de correntes adequadas diminuem o risco de um choque eléctrico causado pela corrente eléctrica.

- b) **Evite o contacto do seu corpo com as superfícies ligadas à terra como de tubos, aquecimentos, fogões e frigoríficos.** Existe um maior risco por um choque causado pela corrente eléctrica quando o seu corpo está ligado à terra.
- c) **Mantenha as ferramentas eléctricas afastadas da chuva ou da humidade.** A penetração de água numa ferramenta eléctrica aumenta o risco de um choque causado pela corrente eléctrica.
- d) **Não afaste o cabo da sua finalidade para transportar e suspender a ferramenta eléctrica ou para tirar a ficha da tomada de corrente. Mantenha o cabo afastado de calor, óleo, cantos bem afiados ou peças do aparelho que se movimentam.** Cabos danificados ou emaranhados aumentam o risco de um choque causado pela corrente eléctrica.

- e) **Se trabalhar com uma ferramenta eléctrica ao ar livre, utilize unicamente os cabos de extensão apropriados também para o exterior.** A utilização de um cabo de extensão apropriado para o exterior reduz o risco de um choque causado pela corrente eléctrica.
- f) **Quando o trabalho com a ferramenta eléctrica numa zona húmida não pode ser evitado, utilize um interruptor de protecção de corrente de falha.** A utilização de um interruptor de protecção de corrente de falha diminui o risco de um choque causado pela corrente eléctrica.

### 3) Segurança de pessoas

- a) **Esteja atento do que está a fazer, e trabalhe racionalmente com uma ferramenta eléctrica. Não utilize uma ferramenta eléctrica quando está cansado ou sob a influência de drogas, álcool ou medicamentos.** Um momento de descuido durante a utilização da ferramenta eléctrica pode conduzir a feridas severas.
- b) **Use o seu equipamento de protecção pessoal, e sempre óculos de protecção.** O uso de um equipamento de protecção pessoal, como a máscara guarda-pó, calçado de segurança antiderrapante, capacete de protecção ou protecção anti-ruído, consoante o tipo e a utilização da ferramenta eléctrica, reduz o risco de feridas.

- c) **Evite uma colocação em funcionamento involuntária. Assegure-se que a ferramenta eléctrica esteja desligada antes de ligá-la ao abastecimento de corrente e/ou à bateria, levánta-la ou transportá-la.** Se tiver o dedo no interruptor durante o transporte da ferramenta eléctrica ou se ligar o aparelho enquanto estiver ligado ao abastecimento de corrente, isto pode conduzir a acidentes.
- d) **Tire as ferramentas de regulação ou a chave de porcas antes de ligar a ferramenta eléctrica.** Uma ferramenta ou uma chave que se encontra numa parte giratória do aparelho, pode conduzir a feridas.
- e) **Evite um porte anormal. Esteja numa posição segura, e mantenha sempre o equilíbrio.** Por isto pode controlar melhor a ferramenta eléctrica em situações inesperadas.
- f) **Use os fatos adequados. Não use fatos largos, nem jóias. Mantenha os cabelos, os fatos e as luvas afastados das peças que se movimentam.** Fatos soltos, jóias ou cabelos compridos podem ser apanhados pelas peças que se movimentam.
- g) **Quando podem ser montados -equipamentos de aspiração e de recolha de pó, verifique se estes estão ligados e são utilizados correctamente.** A utilização de uma aspiração de pó pode diminuir as ameaças causadas pela poeira.

### 4) Utilização e tratamento da ferramenta eléctrica

- a) **Não sobrecarregue o aparelho. Utilize para o seu trabalho a ferramenta eléctrica prevista.** Trabalha melhor e com mais segurança com a ferramenta eléctrica adequada no sector de potência indicado.
- b) **Não utilize uma ferramenta eléctrica cujo interruptor está defeituoso.** Uma ferramenta eléctrica que já não pode ser ligada nem desligada, é perigosa, e tem que ser reparada.
- c) **Tire a ficha da tomada de corrente, e/ou retire a bateria antes de efectuar regulações no aparelho, substituir acessórios ou pôr o aparelho de lado.** Esta medida de precaução evita um arranque involuntário da ferramenta eléctrica.
- d) **Guarde as ferramentas eléctricas que não são utilizadas fora do alcance de crianças. Não autorize que pessoas utilizem o aparelho sem o conhecer nem sem terem lido estas Instruções.** Ferramentas eléctricas são perigosas quando são utilizadas por pessoas não experimentadas.
- e) **Mantenha as ferramentas eléctricas com cuidado. Verifique se as peças móveis funcionam impecavelmente e se não emperrem, se peças estiverem partidas ou se estiverem danificadas de tal modo que a função da ferramenta eléctrica seja**

prejudicada. **Mande reparar as peças danificadas antes de utilizar o aparelho.** Muitos acidentes são causados por ferramentas eléctricas mal mantidas.

- f) **Mantenha as ferramentas de corte bem afiadas e limpas.** Ferramentas de corte cuidadosamente mantidas com gumes bem afiados ficam menos presas, e são mais fáceis de conduzir.
- g) **Utilize a ferramenta eléctrica, os acessórios, as ferramentas de utilização, etc. correspondentemente a estas Instruções. Considere ao mesmo tempo as condições de trabalho e a actividade a executar.** A utilização de ferramentas eléctricas para outras que as utilizações previstas pode conduzir a situações perigosas.

#### 5) Serviço de assistência técnica

- a) **Só mande reparar a sua ferramenta eléctrica por especialistas qualificados e unicamente com peças de reposição originais.** Assim é garantido que a segurança da ferramenta eléctrica fica conservada.

#### Indicações de segurança para corta-sebes

- **Mantenha afastadas todas as partes do corpo da lâmina de corte. Não tente de retirar material cortado ou material a cortar com a lâmina a movimentar-se. Só retire o material**

**emperrado com o aparelho desligado.** Um momento de desatenção durante a utilização do corta-sebes pode conduzir a feridas graves.

- **Transporte o corta-sebes no cabo com a lâmina parada. Colocar sempre a cobertura de protecção durante o transporte ou a armazenagem do corta-sebes.** Um tratamento cuidadoso do aparelho evita o perigo de ferir-se pela lâmina.
- **Segure a ferramenta eléctrica nas superfícies isoladas do cabo visto que a lâmina de corte pode entrar em contacto com as linhas escondidas ou com o seu próprio cabo de rede.** O contacto da lâmina de corte com uma linha sob tensão pode colocar peças metálicas do aparelho sob tensão, e conduzir a um choque causado pela corrente eléctrica.
- **Mantenha o cabo afastado da zona de corte.** O cabo pode ser coberto nos arbustos durante o processo de trabalho, e pode ser cortado por engano.

## Inhoudsopgave

Met betrekking tot deze handleiding	231
Veiligheidsaanwijzingen en werktechniek	231
Gebruik	236
Apparaat op het lichtnet aansluiten	237
Apparaat inschakelen	238
Apparaat uitschakelen	239
Draaibare handgreep	240
Apparaat opslaan	240
Snijmessen slijpen	240
Onderhouds- en reinigingsvoorschriften	242
Slijtage minimaliseren en schade voorkomen	243
Belangrijke componenten	244
Technische gegevens	245
Reparatierichtlijnen	247
Milieuverantwoord afvoeren	247
EU-conformiteitsverklaring	247
Algemene veiligheidswaarschuwingen voor elektrische gereedschappen	248

**Geachte cliënt(e),**

**Het doet ons veel genoegen dat u hebt  
gekozen voor een kwaliteitsproduct van  
de firma STIHL.**

**Dit product werd met moderne  
productiemethoden en onder  
uitgebreide kwaliteitscontroles  
gefabricéerd. Er is ons alles aan  
gelegen dat u tevreden bent met dit  
apparaat en er probleemloos mee kunt  
werken.**

**Wendt u zich met vragen over uw  
apparaat tot uw dealer of de importeur.**

**Met vriendelijke groet,**



**Dr. Nikolas Stihl**

# STIHL

## Met betrekking tot deze handleiding

### Symbolen

Alle symbolen die op het apparaat zijn aangebracht worden in deze handleiding toegelicht.

### Codering van tekstblokken

#### **WAARSCHUWING**

Waarschuwing voor kans op ongevallen en letsel voor personen alsmede voor zwaarwegende materiële schade.

#### **LET OP**

Waarschuwing voor beschadiging van het apparaat of afzonderlijke componenten.

### Technische doorontwikkeling

STIHL werkt continu aan de verdere ontwikkeling van alle machines en apparaten; wijzigingen in de leveringsomvang qua vorm, techniek en uitrusting behouden wij ons daarom ook voor.

Aan gegevens en afbeeldingen in deze handleiding kunnen dan ook geen aanspraken worden ontleend.

## Veiligheidsaanwijzingen en werktechniek



Speciale veiligheidsmaatregelen zijn nodig bij het werken met dit motorapparaat, omdat de messen zeer scherp zijn en omdat er met elektriciteit wordt gewerkt.



De gehele handleiding voor de eerste ingebruikneming aandachtig doorlezen en voor later gebruik goed opbergen. Het niet in acht nemen van de handleiding kan levensgevaarlijk zijn.

De nationale veiligheidsvoorschriften, bijv. van beroepsgroepen, sociale instanties, arbeidsinspectie en andere, in acht nemen.

Wie voor het eerst met het motorapparaat werkt: door de verkoper of door een andere deskundige laten uitleggen hoe men hiermee veilig kan werken – of deelnemen aan een cursus.

Minderjarigen mogen niet met het motorapparaat werken – behalve jongeren boven de 16 jaar, die onder toezicht leren met het apparaat te werken.

Kinderen, dieren en toeschouwers op afstand houden.

Als het motorapparaat niet wordt gebruikt, het apparaat zo neerleggen dat niemand in gevaar kan worden gebracht. Het motorapparaat zo opbergen dat onbevoegden er geen toegang toe hebben.

De gebruiker is verantwoordelijk voor ongevallen die andere personen of hun eigendommen overkomen, resp. voor de gevaren waaraan deze worden blootgesteld.

Het motorapparaat alleen meegeven of uitlenen aan personen die met dit model en het gebruik ervan vertrouwd zijn – altijd de handleiding meegeven.

Personen die naar aanleiding van beperkte fysieke, sensorische of geestelijke capaciteiten niet in staat zijn het apparaat veilig te bedienen, mogen alleen onder toezicht of op aanwijzingen van een verantwoordelijke persoon hiermee werken.

Het gebruik van geluid producerende motorapparaten kan door nationale en ook plaatselijke, lokale voorschriften tijdelijk worden beperkt.

Wie met het motorapparaat werkt moet goed uitgerust, gezond zijn en een goede lichamelijke conditie hebben.

Wie zich om gezondheidsredenen niet mag inspannen, moet zijn arts raadplegen of het werken met een motorapparaat mogelijk is.

Na gebruik van alcohol, medicijnen die het reactievermogen beïnvloeden of drugs mag niet met het motorapparaat worden gewerkt.

Het motorapparaat alleen gebruiken voor het knippen van heggen, heesters, bosschages, struikgewas en dergelijke.

Het gebruik van het motorapparaat voor andere doeleinden is niet toegestaan en kan leiden tot ongelukken of schade aan het motorapparaat.

Voor alle werkzaamheden aan het apparaat – de netstekker uit de contactdoos trekken – **kans op ongelukken!**

De netstekker nooit uit de contactdoos trekken door aan de netkabel te trekken, maar door de netstekker vast te pakken.

Het gebruik van niet-geschikte verlengkabels kan leiden tot gevaarlijke situaties.

Bij gebruik van een verlengkabel moet er op de minimale doorsnede van de afzonderlijke stroomdraden worden gelet (zie "Apparaat op het lichtnet aansluiten").

De stekker en de contrastekker van de verlengkabel moeten waterdicht zijn of zo worden neergelegd dat deze niet met water in aanraking kunnen komen.

Alleen die messen of toebehoren monteren die door STIHL voor dit motorapparaat zijn vrijgegeven of technisch gelijkwaardige onderdelen. Bij vragen hierover contact opnemen met een geautoriseerde dealer. Alleen hoogwaardig gereedschap of toebehoren monteren. Als dit wordt nagelaten is er kans op ongelukken of schade aan het motorapparaat.

STIHL adviseert origineel STIHL gereedschap en toebehoren te monteren. Deze zijn qua eigenschappen optimaal op het product en de eisen van de gebruiker afgestemd.

Geen wijzigingen aan het apparaat aanbrengen – uw veiligheid kan hierdoor in gevaar worden gebracht. Voor persoonlijke en materiële schade die door het gebruik van niet-vrijgegeven aanbouwapparaten wordt veroorzaakt is STIHL niet aansprakelijk.

Voor het reinigen van het apparaat geen hogedrukreiniger gebruiken. Door de harde waterstraal kunnen onderdelen van het apparaat worden beschadigd.

Het apparaat niet met water afspuiten.

### Kleding en uitrusting

De voorgeschreven kleding en uitrusting dragen.



De kleding moet doelmatig zijn en mag tijdens het werk niet hinderen.

Nauwsluitende kleding – combipak, geen stofjas.

Geen kleding dragen waarmee men aan takken, struiken of de bewegende delen van het apparaat kan blijven haken. Ook geen sjaal, das en sieraden dragen. Lang haar in een paardenstaart dragen en vastzetten (hoofddoek, muts, helm enz.).



Stevige schoenen met stroeve, slipvrije zolen dragen.

### Veiligheidsbril, gehoorbescherming



#### **WAARSCHUWING**



Om de kans op oogletsel te reduceren een nauw aansluitende veiligheidsbril volgens de norm EN 166 dragen. Erop letten dat de veiligheidsbril goed zit.

"Persoonlijke" gehoorbescherming dragen – zoals bijv. oorkappen.



Robuuste werkhandschoenen van slijtvast materiaal dragen (bijv. leer).

STIHL biedt een omvangrijk programma aan persoonlijke beschermuitrusting aan.

### Motorapparaat vervoeren

Het motorapparaat uitschakelen en de netstekker van het apparaat uit de contactdoos trekken – de mesbeschermer aanbrengen, ook bij vervoer over korte afstanden.

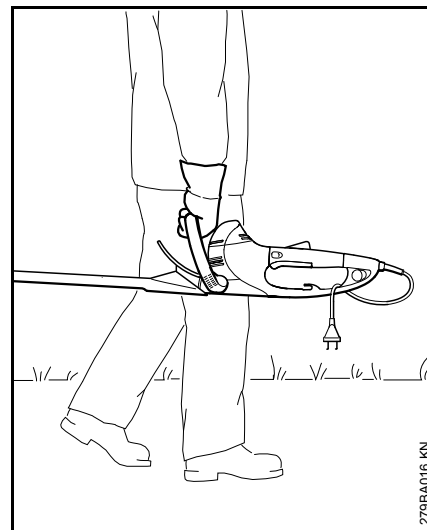

Motorapparaat aan de handgreep dragen – messen naar achteren gericht.

In auto's: het motorapparaat tegen omvallen en beschadiging beveiligen.

## Voor aanvang van de werkzaamheden

Controleren of het motorapparaat in goede staat verkeert – het betreffende hoofdstuk in de handleiding in acht nemen:

- De spanning en de frequentie van het apparaat (zie typeplaatje) moeten corresponderen met de spanning en de frequentie van het elektriciteitsnet
- De netkabel, de netstekker en de verlengkabel op beschadigingen controleren. Beschadigde kabels, contrastekers en stekers of netkabels die niet aan de voorschriften voldoen mogen niet worden gebruikt
- Contactdozen van verlengkabels moeten spatwaterdicht zijn
- De netkabel zo neerleggen en markeren, dat deze niet kan worden beschadigd en niemand in gevaar wordt gebracht – struikelgevaar voorkomen
- De schakelhendelblokkering, schakelhendel, schakelbeugel en extra schakelaar moeten gemakkelijk bewegen – de schakelhendelblokkering, schakelhendel, schakelbeugel en extra schakelaar moeten na het loslaten terugkeren in de uitgangspositie
- Messen moeten in goede staat verkeren (schoon, gangbaar en niet vervormd), goed vastzitten, correct zijn gemonteerd, geslepen en goed zijn ingespoten met het STIHL harsoplosmiddel (smeermiddel)

- Mesbeschermer (indien gemonteerd) op beschadiging controleren
- Geen wijzigingen aan de bedieningselementen en de veiligheidsinrichtingen aanbrengen
- De handgrepen moeten schoon en droog, olie- en vuilvrij zijn – belangrijk voor een veilige bediening van het motorapparaat

Het motorapparaat mag alleen in technisch goede staat worden gebruikt – **kans op ongelukken!**

Kans op stroomschokken verkleinen door:

- Elektrische aansluiting alleen op de volgens voorschrift geïnstalleerde contactdoos
- De gebruikte verlengkabel moet voldoen aan de voorschriften voor het betreffende gebruik
- Isolatie van de net- en verlengkabel, stekker en contrastekker in goede staat

## Apparaat vasthouden en bedienen

Het motorapparaat altijd met beide handen op de handgrepen vasthouden. De handgrepen stevig met de duimen omklemmen.

## Rechtshandigen

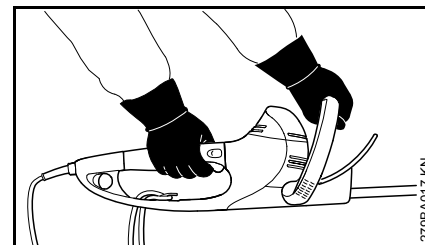

De rechterhand op de bedieningshandgreep en de linkerhand op de beugelhandgreep.

## Linkshandigen

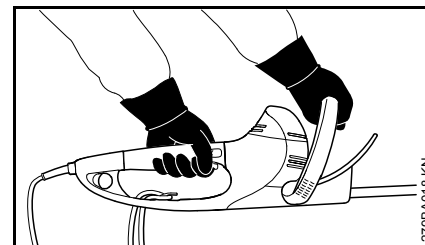

De linkerhand op de bedieningshandgreep en de rechterhand op de beugelhandgreep.

Een stabiele houding aannemen en het motorapparaat zo vasthouden, dat de messen altijd van het lichaam vandaan zijn gericht.

## Tijdens de werkzaamheden

Bij dreigend gevaar, resp. in geval van nood het apparaat direct uitschakelen – de schakelhendel of de schakelbeugel, resp. de schakelhendel of de extra schakelaar loslaten.

Controleren of er zich geen andere personen in het werkgebied ophouden.

Op de messen letten – geen stuk van de heg knippen dat niet binnen het gezichtsveld ligt.

Uiterst voorzichtig te werk gaan bij het knippen van hoge heggen; er zou zich iemand achter kunnen bevinden – eerst controleren.



Niet bij regen en ook niet in een natte of zeer vochtige omgeving met het motorapparaat werken – de elektromotor is niet waterdicht – **kans op elektrische schokken en kortsluiting!**

Het apparaat niet in de regen achterlaten.

Het apparaat is voorzien van een systeem voor het snel stoppen van de messen – de messen komen direct tot stilstand, zodra de schakelhendel of de schakelbeugel, resp. de schakelhendel of de extra schakelaar wordt losgelaten.

Deze functie regelmatig met korte tussenpozen controleren. Het apparaat niet in gebruik nemen als de messen nalopen – **kans op letsel!** Contact opnemen met een geautoriseerde dealer.

Let op bij gladheid, regen, sneeuw, op hellingen, in oneffen terrein enz. – **kans op uitglijden!**

Afgeknipte takjes, heesters en struikgewas opruimen.

Op obstakels letten: boomstronken, wortels – **struikelgevaar!**

### **Bij werkzaamheden die niet vanaf de grond kunnen worden uitgevoerd:**

- Altijd een hoogwerker gebruiken
- Nooit op een ladder of staande in de boom werken
- Nooit op onstabiele plaatsen werken

Bij gebruik van gehoorbeschermers moet extra omzichtig en bedachtzaam worden gewerkt – omdat geluiden die op gevaar wijzen (schreeuwen, alarmsignalen e.d.) minder goed hoorbaar zijn.

Op tijd rustpauzes nemen om vermoeidheid en uitputting te voorkomen – **kans op ongelukken!**

Rustig en met overleg werken – alleen bij voldoende licht en goed zicht. Voorzichtig werken, anderen niet in gevaar brengen.

De aandrijfkop wordt tijdens het gebruik heet. Het aandrijfkophuis niet aanraken – **kans op verbranding!**

Als het motorapparaat niet volgens voorschrift (bijv. door geweld van buitenaf, door stoten of vallen) werd uitgeschakeld, dit voor het opnieuw in gebruik nemen beslist op een bedrijfszekere staat controleren – zie ook "Voor aanvang van de werkzaamheden". Vooral de correcte werking van de veiligheidsinrichtingen controleren. Motorapparaten die niet meer bedrijfszeker zijn, in geen geval verder gebruiken. In geval van twijfel contact opnemen met een geautoriseerde dealer.

De heggen en het werkgebied controleren om te voorkomen dat de messen worden beschadigd:

- Stenen, metalen delen en vaste voorwerpen verwijderen
- Ervoor zorgen dat er geen zand en stenen tussen de messen terechtkomen bijv. bij werkzaamheden vlak boven de grond
- Bij heggen met afrastering de afzettingsdraad niet met de messen aanraken

Contact met stroom geleidende kabels voorkomen – geen elektriciteitskabels doorsnijden – **kans op stroomschokken!**



Bij draaiende motor de messen niet aanraken. Als de messen door een voorwerp worden geblokkeerd, de motor direct afzetten en de netsteker uit de contactdoos trekken – dan pas het voorwerp verwijderen – **kans op letsel!**

Bij extreem stoffige of vervuilde heggen, indien nodig, de messen met STIHL harsoplosmiddel inspuiten. Hierdoor wordt de wrijving van de messen, de agressieve inwerking van de plantensappen en het afzetten van vuildeeltjes aanzienlijk verminderd.

Het tijdens het werk opdarrelende stof kan schadelijk zijn voor de gezondheid. Bij stofontwikkeling een stofmasker dragen.





Bij beschadiging van de netkabel direct de netsteker uit de contactdoos trekken – **levensgevaar door elektrische schokken!**

De netsteker nooit uit de contactdoos trekken door aan de netkabel te trekken, maar door de netsteker vast te pakken.

De netkabel niet beschadigen door eroverheen te rijden, deze af te knellen of eraan te trekken.

De net- en verlengkabel correct neerleggen:

- Niet langs randen, punten of scherpe voorwerpen laten schuren
- Niet in deur- of raamspanningen inklemmen
- Bij in elkaar gedraaide kabels – de netsteker uit de contactdoos trekken en de kabels uit de knoop halen
- Contact met het snijgarnituur beslist voorkomen
- De kabelhaspel altijd geheel afrollen, om brandgevaar door oververhitting te voorkomen

Voor het achterlaten van het apparaat: het motorapparaat uitschakelen – de netsteker uit de contactdoos trekken.

De messen regelmatig, met korte tussenpozen en bij merkbare wijzigingen direct controleren:

- Het motorapparaat uitschakelen, wachten tot de messen stilstaan, de netsteker uit de contactdoos trekken
- Op goede staat en vastzitten controleren, op scheurvorming letten
- Scherpste controleren

Voor het vervangen van de messen, het motorapparaat uitschakelen en de netsteker uit de contactdoos trekken. Door het onbedoeld aanlopen van de motor – **kans op letsell!**

De motor altijd vrijhouden van struikgewas, spanen, bladeren en overtollig vet – **brandgevaar!**

### Na de werkzaamheden

Stof en vuil verwijderen van het motorapparaat – geen vetoplossende middelen gebruiken.

De messen met STIHL harsoplosmiddel inspuiten – de motor nogmaals even laten draaien, zodat de spray gelijkmatig wordt verdeeld.

### Trillingen

Langdurig gebruik van het motorapparaat kan leiden tot door trillingen veroorzaakte doorbloedingsstoornissen aan de handen ("witte vingers").

Een algemeen geldende gebruiksduur kan niet worden vastgesteld, omdat deze van meerdere factoren afhankelijk is.

De gebruiksduur wordt verlengd door:

- Bescherming van de handen (warme handschoenen)
- Rustpauzes

De gebruiksduur wordt verkort door:

- Bijzondere persoonlijke aanleg voor slechte doorbloeding (kenmerk: vaak koude vingers, kriebelen)
- Lage buitentemperaturen
- De mate van kracht uitgeoefend door de handen (stevig beetpakken beïnvloedt de doorbloeding nadelig)

Bij regelmatig, langdurig gebruik van het apparaat en bij het herhaald optreden van de betreffende symptomen (bijv. vingers kriebelen) wordt een medisch onderzoek geadviseerd.

### Onderhoud en reparaties

Voor alle werkzaamheden aan het apparaat altijd het apparaat uitschakelen en de netsteker lostrekken. Door het onbedoeld aanlopen van de motor – **kans op letsell!**

Het motorapparaat regelmatig onderhouden. Alleen die onderhouds- en reparatiewerkzaamheden uitvoeren die in de handleiding staan beschreven. Alle andere werkzaamheden laten uitvoeren door een geautoriseerde dealer.

STIHL adviseert onderhouds- en reparatiewerkzaamheden alleen door de STIHL dealer te laten uitvoeren. De

STIHL dealers worden regelmatig geschoold en hebben de beschikking over Technische informatie.

Alleen hoogwaardige onderdelen monteren. Als dit wordt nagelaten is er kans op ongelukken of schade aan het apparaat. Bij vragen contact opnemen met een geautoriseerde dealer.

STIHL adviseert originele STIHL onderdelen te monteren. Deze zijn qua eigenschappen optimaal op het apparaat en de eisen van de gebruiker afgestemd.

Geen wijzigingen aan het motorapparaat aanbrengen – de veiligheid kan hierdoor in gevaar worden gebracht – **kans op ongelukken!**

De netkabel en de netstekker regelmatig op goede isolatie en veroudering (breuk) controleren.

Elektrische componenten, zoals bijv. de netkabel mogen alleen door elektriciens worden gerepareerd, resp. vervangen.

Kunststof onderdelen reinigen met een doek. Agressieve reinigingsmiddelen kunnen het kunststof beschadigen.

Het apparaat niet met water afsputten.

De bevestigingsbouten van de beschermkappen en het snijgarntuurgewas vastzitten controleren en indien nodig vastdraaien.

De koelluchtsleuven in het motorhuis indien nodig reinigen.

Het apparaat veilig in een droge ruimte opslaan.

## Gebruik

### Knipseizoen

Voor het knippen van heggen de nationaal geldende, resp. lokale voorschriften in acht nemen.

Niet tijdens de algemeen gebruikelijke rusttijden knippen.

### Vorbereiding

Dikke twijgen en takken eerst met een snoeischaar of motorzaag verwijderen.

### Werkvolgorde

Eerst de beide zijanten van de heg en vervolgens de bovenkant knippen.

Als een heg fors moet worden teruggesnoeid, stapsgewijs in meerdere fasen werken.

### Draaibare handgreep

Voor een optimale werkhouding is de heggenschaar uitgerust met een draaibare handgreep, zie "Draaibare handgreep".

### Milieuverantwoord afvoeren

De afgezaagde takken niet bij het huisvuil gooien – de takken kunnen worden gecomposteerd.

## Werktechniek

### Verticaal werken

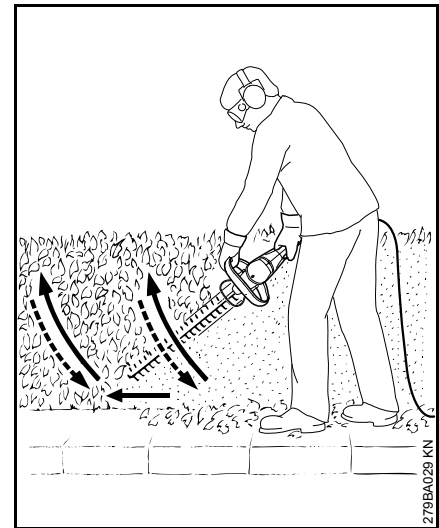

De heggenschaar boogvormig van beneden naar boven bewegen – laten zakken en doorlopen – en de heggenschaar opnieuw boogsgewijs naar boven geleiden.

Werkhoudingen boven het hoofd zijn vermoeiend en mogen in verband met de veiligheid slechts kortstondig worden uitgevoerd.

## Horizontaal knippen

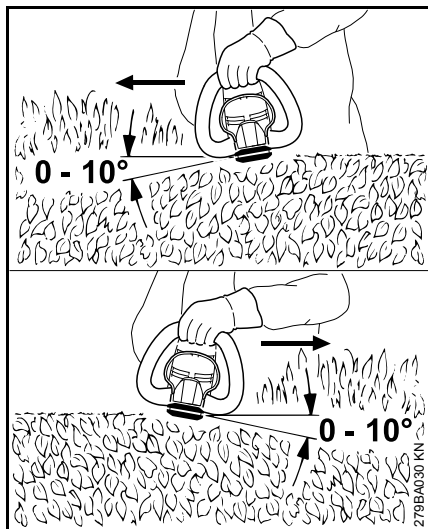

De messen onder een hoek van 0° tot 10° houden – maar horizontaal geleiden, hierbij de beide meskanten gebruiken.

De heggenschaar sikkelvormig ten opzichte van de rand van de heg bewegen, zodat de afgeknipte takken op de grond vallen.

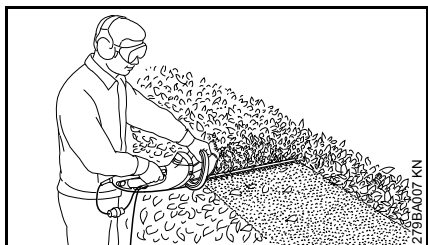

Bij brede heggen in meerdere fasen te werk gaan – één hand op de schakelbeugel – één hand op de bedieningshandgreep.

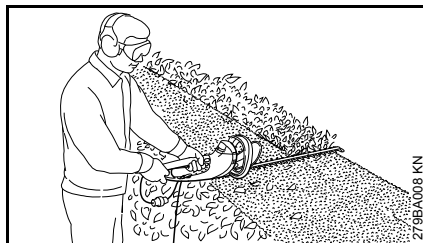

Voor vergroting van de reikwijdte – één hand op de bedieningshandgreep – één hand op de extra schakelaar aan het uiteinde van de bedieningshandgreep.

## Apparaat op het lichtnet aansluiten

De spanning en de frequentie van het apparaat (zie typeplaatje) moeten corresponderen met de spanning en de frequentie van het elektriciteitsnet.

De minimale beveiliging (zekering) van de netaansluiting moet overeenkomstig de technische gegevens zijn uitgevoerd – zie "Technische gegevens".

Het apparaat moet via een aardlekschakelaar op het elektriciteitsnet worden aangesloten, die de stroomtoevoer onderbreekt als de aardlekstroom hoger is dan 30 mA.

De netkabel moet voldoen aan IEC 60364 en aan de nationale voorschriften.

## Verlengkabel

De verlengkabel moet qua constructie ten minste voldoen aan dezelfde eigenschappen als de netkabel van het apparaat. Op de codering (typebenaming) van de netkabel letten.

De aders in de kabel moeten, afhankelijk van de netspanning en de kabellengte, de vermelde minimale doorsnede hebben.

Kabellengte	Minimale doorsnede
<b>220 V – 240 V:</b>	
tot 20 m	1,5 mm <sup>2</sup>
20 m tot 50 m	2,5 mm <sup>2</sup>
<b>100 V – 127 V:</b>	
tot 10 m	AWG 14/2,0 mm <sup>2</sup>
10 m tot 30 m	AWG 12/3,5 mm <sup>2</sup>

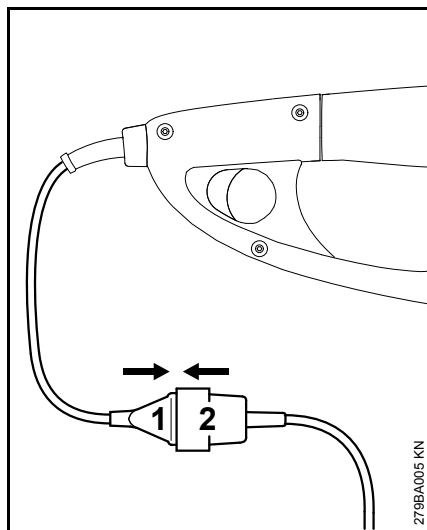

- Netstekker (1) in de contraststekker (2) van de verlengkabel steken

### Trekontlasting

De trekontlasting beschermt de aansluitkabel tegen beschadiging.

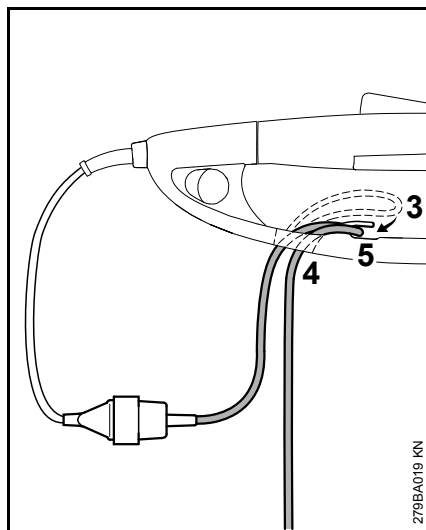

- Met de verlengkabel een lus (3) vormen
- Lus (3) door de opening (4) steken
- De lus (3) over de haak (5) geleiden en vaststeken
- De stekker van de verlengkabel in een volgens de installatievoorschriften aangesloten contactdoos steken

### Apparaat inschakelen

- Een veilige en stabiele houding aannemen
- Rechtop staan – het apparaat ontspannen vasthouden
- Het snijgarnituur mag geen obstakels en ook de grond niet raken
- Het apparaat met beide handen vasthouden – één hand op de bedieningshandgreep – de andere hand op de beugelhandgreep

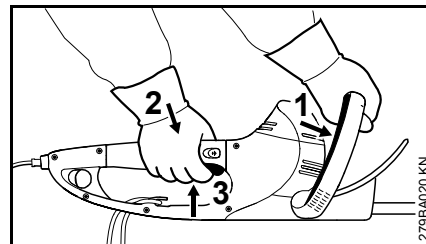

- De schakelbeugel (1) tegen de beugelhandgreep drukken en vasthouden
- Na elkaar de schakelhendelblokkering (2) en de schakelhendel (3) indrukken en vasthouden

Het apparaat is voorzien van een tweehandschakeling, dat wil zeggen alleen als de schakelbeugel (1) en de schakelhendel (3) worden ingedrukt, kan het apparaat in gebruik worden genomen.

## Voor vergroting van de reikwijdte

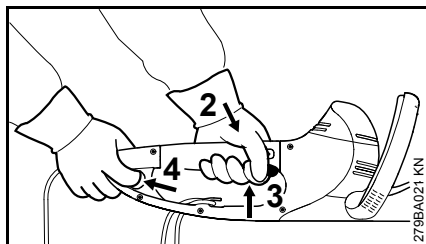

- Het apparaat met beide handen vasthouden – één hand op de bedieningshandgreep – de andere hand op de extra schakelaar aan het uiteinde van de bedieningshandgreep
- De extra schakelaar (4) indrukken en ingedrukt houden
- Na elkaar de schakelhendelblokkering (2) en de schakelhendel (3) indrukken en vasthouden

Het apparaat is voorzien van een tweekhandschakeling, dat wil zeggen alleen als de extra schakelaar (4) en de schakelhendel (3) worden ingedrukt, kan het apparaat in gebruik worden genomen.

## Apparaat uitschakelen

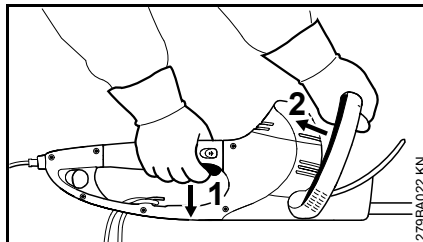

- Schakelhendel (1) en schakelbeugel (2) loslaten

Bij het gebruik met een vergrote reikwijdte:

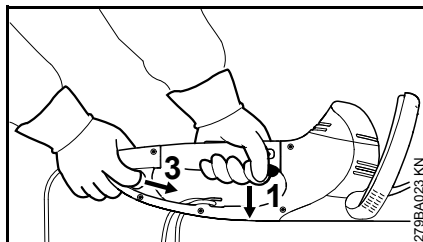

- Schakelhendel (1) en extra schakelaar (3) loslaten

## HSE 61, 71

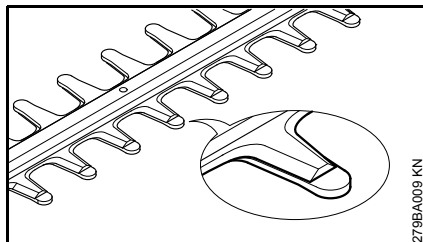

De messen zijn bij stilstand afgedekt door de kam.

## HSE 81

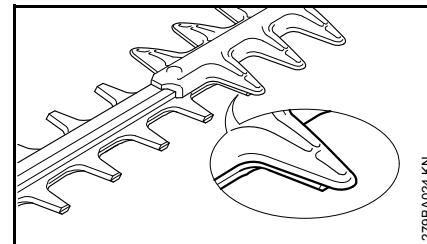

De messen zijn bij stilstand gedeeltelijk afgedekt door de mesbeschermer.

## Overige aanwijzingen

- Bij langere onderbrekingen – de netstekker uit de contactdoos trekken
- Als het apparaat niet meer wordt gebruikt, het apparaat zo neerleggen dat niemand in gevaar kan worden gebracht
- Het apparaat zo opbergen dat onbevoegden er geen toegang toe hebben

## Draaibare handgreep

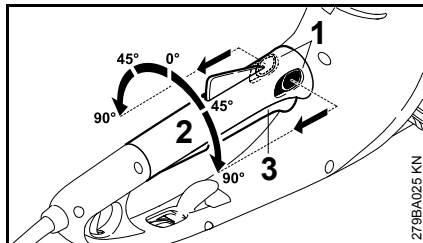

- De beide hendels (1) van de handgreepverstelling in de richting van de pijl drukken en vasthouden
- Handgreep (2) in de gewenste stand draaien
- De beide hendels (1) van de handgreepverstelling loslaten en de handgreep vergrendelen

Als de schakelhendel (3) is ingedrukt, kan de handgreep (2) niet worden verdraaid.

## Apparaat opslaan

Bij buitengebruikstelling vanaf ca. 3 maanden:

- Snijmessen reinigen, staat controleren en met STIHL harsoplosmiddel inspuiten
- Mesbeschermer aanbrengen
- Het apparaat grondig reinigen, vooral de koelluchtseuven
- Het apparaat op een droge en veilige plaats bewaren, hiervoor kan de mesbeschermer op de muur worden gemonteerd. Beschermen tegen onbevoegd gebruik (bijv. door kinderen)

## Snijmessen slijpen

Als de knipprestaties teruglopen, de messen slecht knippen, takjes vaak worden ingeklemd: messen aanscherpen/slijpen.

Het aanscherpen/slijpen moet worden uitgevoerd door een geautoriseerde dealer met behulp van een slijpparaat. STIHL adviseert de STIHL dealer.

In alle andere gevallen gebruikmaken van een platte aanscherpvijl. De aanscherpvijl onder de voorgeschreven hoek (zie hoofdstuk "Technische gegevens") ten opzichte van het mesvlak geleiden.

- Alleen de snijvlakken aanscherpen – noch de botte uitsteeksels op de messen, noch de knipbeschermer aanvijlen (zie "Belangrijke componenten")
- Altijd naar het snijvlak gericht vijlen
- De vijl mag alleen in voorwaartse richting aangrijpen – bij het terugtrekken oplichten
- De bramen op het mes met behulp van een wetsteen verwijderen
- Zo min mogelijk materiaal wegnemen
- Na het aanscherpen (slijpen) – vijl- of slijpstof verwijderen en de messen inspuiten met STIHL harsoplosmiddel



Niet met botte of beschadigde messen werken – dit leidt tot een zwaardere belasting van het apparaat en een onbevredigend knipresultaat.

## Onderhouds- en reinigingsvoorschriften

Onderstaande gegevens zijn gebaseerd op normale bedrijfsomstandigheden. Onder zware omstandigheden (veel stofoverlast enz.) en bij langere werktijden per dag dienen de gegeven intervallen navent te worden verkort.		Voor begin van de werkzaamheden	Na beëindigen van de werkzaamheden, resp. dagelijks	Wekelijks	Maandelijks	Jaarlijks	Bij storingen	Bij beschadiging	Indien nodig
Complete machine	visuele controle	X							
	reinigen		X						
Tweehandschakeling	werking controleren – na het loslaten van de schakelhendel of de schakelbeugel, resp. de schakelhendel of de extra schakelaar moeten de messen in een fractie van een seconde stilstaan	X							
Aanzuigopening voor koellucht	visuele controle		X						
	reinigen								X
Snijmessen	visuele controle	X							
	reinigen <sup>2)</sup>		X						
	slijpen/aanscherpen <sup>1)2)</sup>								X
	vervangen door geautoriseerde dealer <sup>1)</sup>							X	
Aandrijfmechanisme en drijfstang	elke 50 bedrijfsuren laten controleren door geautoriseerde dealer <sup>1)</sup>								
	STIHL tandwielvet laten bijvullen door geautoriseerde dealer <sup>1)</sup>								X
Koolborstels	elke 100 bedrijfsuren laten controleren door geautoriseerde dealer <sup>1)</sup>								
	vervangen door geautoriseerde dealer <sup>1)</sup>								X
Bereikbare bouten en moeren	natrekken								X
Veiligheidssticker	vervangen							X	
<sup>1)</sup> STIHL adviseert de STIHL dealer <sup>2)</sup> Vervolgens met STIHL harsoplosmiddel inspuiten									



## Slijtage minimaliseren en schade voorkomen

Het aanhouden van de voorschriften in deze handleiding voorkomt overmatige slijtage en schade aan het apparaat.

Gebruik, onderhoud en opslag van het apparaat moeten net zo zorgvuldig plaatsvinden als staat beschreven in de handleiding.

De gebruiker is zelf verantwoordelijk voor alle schade die door het niet in acht nemen van de veiligheids-, bedienings- en onderhoudsaanwijzingen wordt veroorzaakt. Dit geldt in het bijzonder voor:

- niet door STIHL vrijgegeven wijzigingen aan het product
- het gebruik van gereedschappen of toebehoren die niet voor het apparaat zijn vrijgegeven, niet geschikt of kwalitatief minderwaardig zijn
- het niet volgens voorschrift gebruikmaken van het apparaat
- gebruik van het apparaat bij sportmanifestaties of wedstrijden
- vervolgschade door het blijven gebruiken van het apparaat met defecte onderdelen

### Onderhoudswerkzaamheden

Alle in het hoofdstuk „Onderhouds- en reinigingsvoorschriften“ vermelde werkzaamheden moeten regelmatig worden uitgevoerd. Voorzover deze onderhoudswerkzaamheden niet door de gebruiker zelf kunnen worden

uitgevoerd, moeten deze worden overgelaten aan een geautoriseerde dealer.

STIHL adviseert onderhouds- en reparatiewerkzaamheden alleen door de STIHL dealer te laten uitvoeren. De STIHL dealers worden regelmatig geschoold en hebben de beschikking over technische informatie.

Als deze werkzaamheden niet of onvakkundig worden uitgevoerd kan er schade ontstaan waarvoor de gebruiker zelf verantwoordelijk is. Hiertoe behoren onder andere:

- schade aan de elektromotor ten gevolge van niet tijdig of niet correct uitgevoerde onderhoudswerkzaamheden (bijv. onvoldoende reiniging van de koelluchtgeleiding)
- schade door verkeerde elektrische aansluiting (spanning, te lichte bedrading)
- corrosie- en andere vervolgschade ten gevolge van onjuiste opslag
- schade aan het apparaat ten gevolge van gebruik van kwalitatief minderwaardige onderdelen

### Aan slijtage onderhevige onderdelen

Sommige onderdelen van het apparaat staan ook bij gebruik volgens de voorschriften aan normale slijtage bloot en moeten, afhankelijk van de toepassing en de gebruiksduur, tijdig worden vervangen. Hiertoe behoren o.a.:

- snijmessen

## Belangrijke componenten

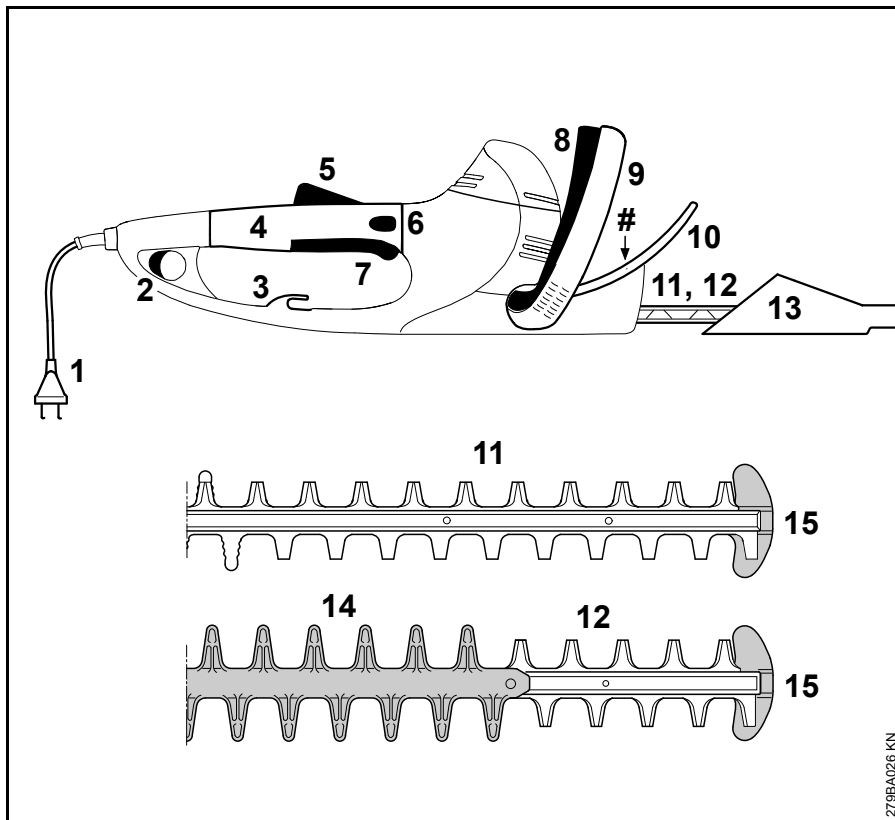

- 1 Netkabel
- 2 Extra schakelaar
- 3 Trekontlasting
- 4 Bedieningshandgreep met draaibare handgreep
- 5 Schakelhendelblokkering
- 6 Handgreepvergrendeling
- 7 Schakelhendel
- 8 Schakelbeugel
- 9 Beugelhandgreep
- 10 Handbeschermer
- 11 Mes HSE 61, 71 (zie "Technische gegevens")
- 12 Mes HSE 81 (zie "Technische gegevens")
- 13 Mesbeschermer
- 14 Knipbeveiliging (alleen HSE 81)
- 15 Zaagblad-, zwaardbeschermer
- # Machinenummer

279BA026 KN

## Technische gegevens

### Motor

#### HSE 61

Nominale spanning:	230 - 240 V
Nominale stroomsterkte:	2,1 A
Frequentie:	50 Hz
Opgenomen vermogen:	500 W
Zekering:	min. 10 A
Beveiligingsklasse:	II, 

#### HSE 71

Nominale spanning:	230 - 240 V
Nominale stroomsterkte:	2,6 A
Frequentie:	50 Hz
Opgenomen vermogen:	600 W
Zekering:	min. 10 A
Beveiligingsklasse:	II, 

#### HSE 81

Nominale spanning:	230 - 240 V
Nominale stroomsterkte:	2,8 A
Frequentie:	50 Hz
Opgenomen vermogen:	650 W
Zekering:	min. 10 A
Beveiligingsklasse:	II, 

### Messen

#### HSE 61

Slijphoek ten opzichte van mesvlak:	34°
Tandsteek:	29 mm
Aantal slagen:	3200 1/min
Zwaardlengte:	500 mm, 600 mm

#### HSE 71

Slijphoek ten opzichte van mesvlak:	28°
Tandsteek:	36 mm
Aantal slagen:	2600 1/min
Zwaardlengte:	600 mm, 700 mm

#### HSE 81

Slijphoek ten opzichte van mesvlak:	45°
Tandsteek:	36 mm
Aantal slagen:	2600 1/min
Zwaardlengte:	500 mm, 600 mm, 700 mm

### Gewicht

#### HSE 61

Zwaardlengte 500 mm:	3,9 kg
Zwaardlengte 500 mm <sup>1)</sup> :	4,6 kg
Zwaardlengte 600 mm:	4,1 kg

#### HSE 71

Zwaardlengte 600 mm:	4,1 kg
Zwaardlengte 600 mm <sup>1)</sup> :	4,8 kg
Zwaardlengte 700 mm:	4,2 kg
Zwaardlengte 700 mm <sup>1)</sup> :	4,9 kg

#### HSE 81

Zwaardlengte 500 mm:	4,1 kg
Zwaardlengte 600 mm:	4,2 kg
Zwaardlengte 700 mm:	4,4 kg
Zwaardlengte 700 mm <sup>1)</sup> :	5,0 kg

1) Uitvoering met 10 m lange netkabel voor Groot-Brittannië

### Geluids- en trillingswaarden

Voor het bepalen van de geluids- en trillings-, oscillatiewaarden wordt rekening gehouden met de bedrijfsstatus nominaal max.toerental.

Gedetailleerde gegevens m.b.t. de arbo-wetgeving voor wat betreft trillingen 2002/44/EG, zie [www.stihl.com/vib/](http://www.stihl.com/vib/)

### Geluidrukniveau L<sub>p</sub> volgens EN 60745-2-15

#### HSE 61

Zwaardlengte 500 mm:	85 dB(A)
Zwaardlengte 600 mm:	85 dB(A)

#### HSE 71

Zwaardlengte 600 mm:	88 dB(A)
Zwaardlengte 700 mm:	88 dB(A)

#### HSE 81

Zwaardlengte 500 mm:	88 dB(A)
Zwaardlengte 600 mm:	88 dB(A)
Zwaardlengte 700 mm:	88 dB(A)

**Geluidvermogensniveau  $L_w$  volgens EN 60745-2-15**

**HSE 61**

Zwaardlengte 500 mm: 96 dB(A)

Zwaardlengte 600 mm: 96 dB(A)

**HSE 71**

Zwaardlengte 600 mm: 99 dB(A)

Zwaardlengte 700 mm: 99 dB(A)

**HSE 81**

Zwaardlengte 500 mm: 99 dB(A)

Zwaardlengte 600 mm: 99 dB(A)

Zwaardlengte 700 mm: 99 dB(A)

**Trillingswaarde  $a_{hv}$  volgens EN 60745-2-15**

**HSE 61**

Zwaardlengte 500 mm:

Handgreep links: 5,3 m/s<sup>2</sup>

Handgreep rechts: 3,3 m/s<sup>2</sup>

**HSE 61**

Zwaardlengte 600 mm:

Handgreep links: 5,3 m/s<sup>2</sup>

Handgreep rechts: 3,3 m/s<sup>2</sup>

**HSE 71**

Zwaardlengte 600 mm:

Handgreep links: 3,8 m/s<sup>2</sup>

Handgreep rechts: 2,6 m/s<sup>2</sup>

**HSE 71**

Zwaardlengte 700 mm:

Handgreep links: 3,8 m/s<sup>2</sup>

Handgreep rechts: 2,6 m/s<sup>2</sup>

**HSE 81**

Zwaardlengte 500 mm:

Handgreep links: 3,2 m/s<sup>2</sup>

Handgreep rechts: 2,1 m/s<sup>2</sup>

**HSE 81**

Zwaardlengte 600 mm:

Handgreep links: 3,5 m/s<sup>2</sup>

Handgreep rechts: 2,5 m/s<sup>2</sup>

**HSE 81**

Zwaardlengte 700 mm:

Handgreep links: 3,5 m/s<sup>2</sup>

Handgreep rechts: 2,5 m/s<sup>2</sup>

Voor het geluidrukniveau en het geluidvermogensniveau bedraagt de K--waarde volgens RL 2006/42/EG = 2,0 dB(A); voor de trillingswaarde bedraagt de K--waarde volgens RL 2006/42/EG = 2,0 m/s<sup>2</sup>.

De gegeven trillingswaarden zijn volgens een genormeerde testprocedure gemeten en kunnen worden geraadpleegd voor de vergelijking van elektrische apparaten.

De werkelijk optredende trillingswaarden kunnen afwijken van de vermelde gegevens, afhankelijk van het gebruik.

De opgegeven trillingswaarden kunnen worden gebruikt voor een eerste inschatting van de trillingsbelasting.

De werkelijke trillingsbelasting moet worden geschat. Hierbij kan ook rekening worden gehouden met de tijden waarin het elektrische apparaat is uitgeschakeld en die waarin dit weliswaar is ingeschakeld, maar zonder belasting draait.

Let op de maatregelen voor het reduceren van de trillingsbelasting ter bescherming van de gebruiker, zie hoofdstuk "Trillingen" in hoofdstuk "Veiligheidsvoorschriften en werktechniek".

**REACH**

---

REACH staat voor een EG voorschrift voor de registratie, classificatie en vrijgave van chemicaliën.

Informatie met betrekking tot het voldoen aan het REACH voorschrift (EG) nr. 1907/2006 zie [www.stihl.com/reach](http://www.stihl.com/reach)

## Reparatierichtlijnen

Door de gebruiker van dit apparaat mogen alleen die onderhouds- en reinigingswerkzaamheden worden uitgevoerd die in deze handleiding staan beschreven. Verdergaande reparaties mogen alleen door geautoriseerde dealers worden uitgevoerd.

STIHL adviseert onderhouds- en reparatiewerkzaamheden alleen door de STIHL dealer te laten uitvoeren. De STIHL dealers worden regelmatig geschoold en hebben de beschikking over Technische informatie.

Bij reparatiewerkzaamheden alleen onderdelen inbouwen die door STIHL voor dit apparaat zijn vrijgegeven of technisch gelijkwaardige onderdelen. Alleen hoogwaardige onderdelen monteren. Als dit wordt nagelaten is er kans op ongelukken of schade aan de apparaat.

STIHL adviseert originele STIHL onderdelen te monteren.

Originele STIHL onderdelen zijn te herkennen aan het STIHL onderdeelnummer, aan het logo **STIHL** en, indien aanwezig, aan het STIHL onderdeellogo  (op kleine onderdelen kan dit logo ook als enig teken voorkomen.).

## Milieuverantwoord afvoeren

Bij het milieuvriendelijk verwerken moeten de nationale voorschriften met betrekking tot afvalstoffen in acht worden genomen.

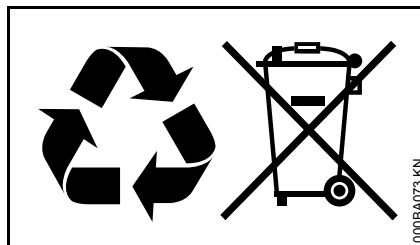

STIHL producten behoren niet bij het huisvuil. STIHL producten, accu's, toebehoren en verpakking moeten worden ingeleverd voor een milieuvriendelijke recycling.

Actuele informatie betreffende het milieuvriendelijk verwerken van accu's is verkrijgbaar bij de STIHL dealer.

## EU-conformiteitsverklaring

ANDREAS STIHL AG & Co. KG  
Badstr. 115  
D-71336 Waiblingen

Duitsland

verklaart als enige verantwoordelijke, dat

Constructie:	elektrische heggenschaar
Fabrieksmerk:	STIHL
Type:	HSE 61 HSE 71 HSE 81

Serie-identificatie: 4812

voldoet aan de betreffende bepalingen van de richtlijnen 2011/65/EU, 2006/42/EG, 2014/30/EU en 2000/14/EG en in overeenstemming met de ten tijde van de productiedatum geldende versies van de volgende normen is ontwikkeld en geproduceerd:

EN 55014-1, EN 55014-2, EN 60745-1, EN 60745-2-15, EN 61000-3-2, EN 61000-3-3

Voor het bepalen van het gemeten en het gegarandeerde geluidvermogensniveau werd volgens richtlijn 2000/14/EG, bijlage V, onder toepassing van de norm ISO 11094, gehandeld.

### Gemeten geluidvermogensniveau

#### HSE 61

Mesbalklengte 500 mm:	96 dB(A)
Mesbalklengte 600 mm:	96 dB(A)

### HSE 71

Mesbalklengte 600 mm: 99 dB(A)  
Mesbalklengte 700 mm: 99 dB(A)



### HSE 81

Mesbalklengte 500 mm: 99 dB(A)  
Mesbalklengte 600 mm: 99 dB(A)  
Mesbalklengte 700 mm: 99 dB(A)

### Gegarandeerd geluidvermogensniveau

### HSE 61

Mesbalklengte 500 mm: 98 dB(A)  
Mesbalklengte 600 mm: 98 dB(A)

### HSE 71

Mesbalklengte 600 mm: 101 dB(A)  
Mesbalklengte 700 mm: 101 dB(A)

### HSE 81

Mesbalklengte 500 mm: 101 dB(A)  
Mesbalklengte 600 mm: 101 dB(A)  
Mesbalklengte 700 mm: 101 dB(A)

Bewaren van technische documentatie:

ANDREAS STIHL AG & Co. KG  
Produktzulassung

Het productiejaar, het productieland en het machinenummer staan vermeld op het apparaat.

Waiblingen, 01-03-2017

ANDREAS STIHL AG & Co. KG

Bij volmacht

Thomas Elsner

Hoofd productmanagement en services

## Algemene veiligheidswaarschuwingen voor elektrische gereedschappen

In dit hoofdstuk staan de algemene veiligheidsinstructies volgens de norm EN 60745 voor handgeleide, door een elektromotor aangedreven gereedschappen. **STIHL is verplicht deze normteksten letterlijk weer te geven.**

**De onder "2) Elektrische veiligheidsinstructies" beschreven veiligheidsinstructies ter voorkoming van elektrische schokken gelden niet voor de accuaangedreven elektrische STIHL gereedschappen.**



### WAARSCHUWING

**Lees alle veiligheidsinstructies en voorschriften.** Als de veiligheidsaanwijzingen en voorschriften niet worden opgevolgd, kan dit leiden tot elektrische schokken, brand en/of ernstig letsel.

**Bewaar alle veiligheidsaanwijzingen en voorschriften voor toekomstig gebruik.**

Het in de veiligheidsaanwijzingen gebruikte begrip 'elektrisch gereedschap' heeft betrekking op elektrisch gereedschap voor aansluiting op het lichtnet (met netkabel) en op elektrisch gereedschap dat als energiebron een accu heeft (zonder netkabel).

## 1) Veiligheid werkplek

- a) **Houd uw werkomgeving schoon en goed verlicht.** Een rommelig of onverlicht werkgebied kan leiden tot ongevallen.
- b) **Niet met elektrisch gereedschap werken in een omgeving waar explosiegevaar bestaat en waarin zich brandbare vloeistoffen, gassen of stoffen bevinden.** Elektrisch gereedschap genereert vonken die stof of dampen tot ontsteking kunnen brengen.
- c) **Kinderen en andere personen tijdens het werken met elektrisch gereedschap op afstand houden.** Als de aandacht wordt afgeleid, kunt u de controle over het apparaat verliezen.

## 2) Elektrische veiligheid

- a) **De aansluitstekker van het elektrische gereedschap moet in het stopcontact passen. Aan de stekker mogen op geen enkele wijze wijzigingen worden aangebracht. Gebruik geen verloopstekers in combinatie met geaard elektrisch gereedschap.** Ongewijzigde stekers en passende contactdozen beperken het risico op een elektrische schok.
- b) **Voorkom lichaamscontact met geaarde oppervlakken, zoals bijvoorbeeld buizen, verwarmingen, fornuizen en koelkasten.** Er is een hoger risico op een elektrische schok wanneer uw lichaam geaard is.

- c) **Elektrisch gereedschap beschermen tegen regen of vocht.** Het binnendringen van water/vocht in elektrisch gereedschap verhoogt de kans op een elektrische schok.
- d) **De netkabel niet voor andere doeleinden gebruiken, bijv. om het elektrische gereedschap te dragen, op te hangen of om de stekker uit de contactdoos te trekken. De netkabel uit de buurt houden van hittebronnen, olie, scherpe randen of bewegende delen van het apparaat.** Beschadigde of in de war geraakte netkabels verhogen de kans op een elektrische schok.
- e) **Bij het buitenshuis werken met elektrisch gereedschap, alleen verlengkabels gebruiken die geschikt zijn voor gebruik buitenshuis.** Het gebruik van voor buiten geschikte verlengkabels beperkt het risico op een elektrische schok.
- f) **Als werken met elektrisch gereedschap in een vochtige omgeving onvermijdelijk is, maak dan gebruik van een aardlekschakelaar.** Het gebruik van een aardlekschakelaar verkleint de kans op een elektrische schok.

## 3) Veiligheid van personen

- a) **Wees alert, let goed op wat u doet en ga met overleg te werk bij het werken met elektrisch gereedschap. Gebruik geen elektrisch gereedschap als u moe of**

**onder de invloed van drugs, alcohol of medicijnen bent.** Eén moment van onoplettendheid bij het gebruik van het elektrische gereedschap kan leiden tot ernstig letsel.

- b) **Draag persoonlijke beschermende uitrusting en altijd een veiligheidsbril.** Draag altijd een veiligheidsbril. Het dragen van persoonlijke beschermende uitrusting zoals een stofmasker, werkschoenen met stroeve zool, een veiligheidshelm of gehoorbescherming, afhankelijk van de aard en het gebruik van het elektrische gereedschap, vermindert de kans op letsel.
- c) **Voorkom het per ongeluk inschakelen. Controleer of het elektrische gereedschap is uitgeschakeld voordat de stekker in het stopcontact wordt gestoken en/of de accu wordt aangesloten, het gereedschap wordt opgepakt of gedragen.** Als bij het dragen van het elektrische gereedschap uw vinger op de schakelaar ligt of als het gereedschap ingeschakeld op het lichtnet wordt aangesloten, kan dit leiden tot ongevallen.
- d) **Afstelgereedschap of schroefsleutels verwijderen voordat het elektrische gereedschap wordt ingeschakeld.** Afstelgereedschap of een sleutel dat/die in een draaiend deel van het apparaat zit kan leiden tot letsel.

- e) **Voorkom een onnatuurlijke lichaamshouding. Zorg voor een stabiele houding en bewaar altijd het evenwicht.** Hierdoor kan het elektrische gereedschap in onverwachte situaties beter onder controle worden gehouden.
- f) **Geschikte kleding dragen. Geen loshangende kleding of sieraden dragen. Haren, kleding en handschoenen uit de buurt van bewegende delen houden.** Loshangende kleding, sieraden of lange haren kunnen blijven haken aan bewegende delen.
- g) **Als er stofafzuig- en stofopvanginrichtingen kunnen worden gemonteerd, moet worden gecontroleerd of deze zijn aangesloten en correct worden gebruikt.** Het gebruik van een stofafzuiginrichting beperkt het gevaar door stof.

#### 4) Het gebruik van en de omgang met elektrisch gereedschap

- a) **Het apparaat niet overbelasten. Gebruik voor uw werkzaamheden het daarvoor bestemde elektrische gereedschap.** Met het passende elektrische gereedschap werkt u beter en veiliger binnen het aangegeven capaciteitsbereik.
- b) **Geen elektrisch gereedschap gebruiken waarvan de schakelaar defect is.** Elektrisch gereedschap dat niet meer kan worden in- of uitgeschakeld, is gevaarlijk en moet worden gerepareerd.

- c) **De stekker uit de contactdoos trekken en/of de accu uit het apparaat nemen alvorens afstelwerkzaamheden uit te voeren, toebehoren te vervangen of het apparaat op te bergen.** Deze voorzorgsmaatregel voorkomt het onbedoeld aanlopen van het elektrische gereedschap.
- d) **Niet-gebruikt elektrisch gereedschap buiten het bereik van kinderen opbergen. Elektrisch gereedschap niet laten gebruiken door personen die er niet mee vertrouwd zijn of die de instructies niet hebben gelezen.** Elektrisch gereedschap is gevaarlijk als dit door onervaren personen wordt gebruikt.
- e) **Elektrisch gereedschap zorgvuldig onderhouden. Controleer of de bewegende delen correct functioneren en dat deze niet klemmen, gebroken of beschadigd zijn omdat hierdoor de werking van het elektrische gereedschap nadelig wordt beïnvloed. Beschadigde onderdelen voor het gebruik van het apparaat laten repareren.** Vele ongevallen zijn te wijten aan slecht onderhouden elektrisch gereedschap.
- f) **De messen scherp en schoon houden.** Zorgvuldig geslepen messen met scherpe snijkanten klemmen minder snel en zijn gemakkelijker te hanteren.
- g) **Elektrisch gereedschap, toebehoren, wisselgereedschappen enz. volgens deze instructies gebruiken. Hierbij op de arbeidsomstandigheden en de uit te**

**voeren werkzaamheden letten.** Het gebruik van elektrisch gereedschap voor andere dan de bedoelde toepassingen kan tot gevaarlijke situaties leiden.

#### 5) Service

- a) **Laat elektrisch gereedschap alleen repareren door gekwalificeerd en vakkundig personeel en alleen met originele vervangingsonderdelen.** Daarmee wordt gewaarborgd dat de veiligheid van het gereedschap behouden blijft.

#### Veiligheidsinstructies voor heggenscharen

- **De messen weghouden van het lichaam. Bij bewegende messen niet proberen afgeknipte takjes te verwijderen of nog af te knippen takjes vast te houden. Ingeklemd takjes alleen bij een uitgeschakeld apparaat verwijderen.** Eén moment van onachtzaamheid bij gebruik van de heggenschaar kan leiden tot ernstig letsel.
- **De heggenschaar aan de handgreep dragen bij stilstaande messen. Bij vervoer of opslag van de heggenschaar altijd de beschermer aanbrengen.** Zorgvuldig omgaan met het apparaat voorkomt de kans op letsel door de messen.
- **Houd het elektrische gereedschap vast bij de geïsoleerde handgrepen, omdat de messen contact kunnen maken met niet zichtbare elektrische kabels of met het eigen**



**netsnoer.** Het contact van de messen met een onder spanning staande kabel kan de metalen delen van het apparaat onder spanning zetten en leiden tot een elektrische schok.

- **De netkabel weghouden van de messen.** Tijdens het werken kan de kabel in de struik niet zichtbaar zijn en per ongeluk worden doorgesneden.

## Содержание

К данной инструкции по эксплуатации	253
Указания по технике безопасности и технике работы	253
Применение	259
Электрическое подключение устройства	260
Включение устройства	261
Выключение устройства	262
Поворотная рукоятка	263
Хранение устройства	263
Заточка режущих ножей	263
Указания по техобслуживанию и техническому уходу	265
Минимизация износа, а также избежание повреждений	266
Важные комплектующие	267
Технические данные	268
Указания по ремонту	270
Устранение отходов	270
Сертификат соответствия ЕС	270
Адреса	271
Общие указания по технике безопасности для электроинструментов	272

Уважаемые покупатели,

большое спасибо за то, что вы решили приобрести высококачественное изделие фирмы STIHL.

Данное изделие было изготовлено с применением передовых технологий производства, а также с учетом всех необходимых мер по обеспечению качества. Мы стараемся делать все возможное, чтобы Вы были довольны данным агрегатом и могли беспрепятственно работать с ним.

При возникновении вопросов относительно Вашего агрегата, просим вас обратиться, к Вашему дилеру или непосредственно в нашу сбытовую компанию.

Ваш



Др. Nikolas Stihl

# STIHL

## К данной инструкции по эксплуатации

### Символы на картинках

Все символы на картинках, которые нанесены на устройство, объясняются в данной инструкции по эксплуатации.

### Обозначение разделов текста



#### ПРЕДУПРЕЖДЕНИЕ

Предупреждение об опасности несчастного случая и травмы для людей а также тяжёлого материального ущерба.



#### УКАЗАНИЕ

Предупреждение о возможности повреждения устройства либо отдельных комплектующих.

### Техническая разработка

Компания STIHL постоянно работает над дальнейшими разработками всех машин и устройств; поэтому права на все изменения комплектации поставки в форме, технике и оборудовании мы должны оставить за собой.

Поэтому относительно указаний и рисунков данной инструкции по эксплуатации не могут быть предъявлены никакие претензии.

## Указания по технике безопасности и технике работы



При работе с этим агрегатом необходимо принимать дополнительные меры предосторожности, так как режущие ножи заточены очень остро и работа производится с электрическим током.



Перед первичным вводом в эксплуатацию внимательно ознакомиться с инструкцией по эксплуатации, хранить ее в надёжном месте для последующего пользования. Несоблюдение инструкции по эксплуатации может оказаться опасным для жизни.

Соблюдайте действующие в данной стране правила безопасности, например, профсоюзов, социальных касс, органов по охране труда и других учреждений.

Каждый работающий с агрегатом впервые: должен быть проинструктирован продавцом или другим специалистом, как следует правильно обращаться с агрегатом – либо пройти специальный курс обучения.

Несовершеннолетние лица к работе с устройством не допускаются – за исключением лиц старше 16 лет, проходящих обучение под надзором.

Дети, животные и посторонние должны находиться на расстоянии.

При неиспользовании агрегат следует установить так, чтобы он не представлял собой потенциальной опасности. Защитить агрегат от несанкционированного использования

Пользователь несет ответственность за несчастные случаи или опасности, угрожающие другим людям либо их имуществу.

Мотоустройство разрешается передавать или давать напрокат только тем лицам, которые хорошо знакомы с данной моделью и обучены обращению с нею.

Люди, которые из-за ограниченной физической, сенсорной либо психической способности не в состоянии надёжно управлять агрегатом, могут работать с ним только под присмотром либо под поручительство ответственного лица.

Применение агрегатов, вырабатывающих сильный шум, может быть по времени ограничено как национальными, так и местными нормами.

Работающие с агрегатом люди должны быть отдохнувшими, здоровыми и в хорошем физическом состоянии.

Тот, кому по состоянию здоровья не следует напрягаться, должен обратиться к врачу за консультацией, может ли он работать с данным агрегатом.

Работа с агрегатом после употребления алкоголя, лекарств, снижающих скорость реакции, или наркотиков не разрешается.

Агрегат должен применяться только для обрезания живой изгороди, кустарников, кустов, мелких зарослей и тому подобного.

Применение агрегата для других целей не допускается, так как это может привести к несчастным случаям или повреждению агрегата.

Перед проведением любых работ на агрегате следует обязательно извлечь штепсельную вилку из розетки – **опасность несчастного случая!**

При вынимании штепсельной вилки из штепсельной розетки не тянуть за кабель, а всегда брать непосредственно за вилку.

Применение несоответствующих удлинительных кабелей может оказаться опасным для жизни.

При применении удлинительных кабелей необходимо обратить внимание на минимальное поперечное сечение отдельных проводов (см. "Подключение устройства к электросети").

Вилка и муфта удлинительного кабеля должны быть водонепроницаемыми или же кабели должны укладываться так, чтобы они не соприкасались с водой.

Следует устанавливать только детали и принадлежности, допущенные компанией STIHL для данного агрегата или аналогичные по своим технологическим свойствам.

При возникновении вопросов обратиться к специализированному дилеру. Применять только высококачественные инструменты или принадлежности. В противном случае, существует опасность несчастных случаев либо повреждения агрегата.

Компания STIHL рекомендует использовать оригинальные инструменты и принадлежности марки STIHL. Они оптимально согласованы по своим свойствам с агрегатом и соответствуют требованиям пользователя.

Не вносить какие-либо изменения в конструкцию агрегата – это может отрицательно сказаться на безопасности. Компания STIHL снимает с себя ответственность за ущерб, нанесенный людям и имуществу, вследствие применения не допущенных к эксплуатации навесных устройств.

Не применять мойку высокого давления для очистки агрегата. Сильная струя воды может повредить детали агрегата.

Агрегат не опрыскивать водой.

### Одежда и оснащение

Носить предписанную одежду и оснащение.



Одежда должна соответствовать цели применения и не должна мешать при работе. Плотнo прилегающая одежда – комбинезон, а не рабочий халат.

Не носить одежду, которая могла бы зацепиться за дерево, кустарник или подвижные детали агрегата. А также шарф, галстук и какие-либо украшения. Длинные волосы связать и закрепить (платок, шапка, каска и т.п.).



Носить прочную обувь с шероховатой, нескользящей подошвой.

### Защитные очки, бируши



### ПРЕДУПРЕЖДЕНИЕ



Чтобы уменьшить угрозу травмирования глаз, следует надевать плотно прилегающие защитные очки в соответствии со стандартом EN 166. Следить за правильным положением очков.

Носить средства "индивидуальной" защиты слуха, например, беруши.



Надевайте прочные рабочие перчатки из износостойкого материала (например, из кожи).

Компания STIHL предлагает широкий ассортимент средств индивидуальной защиты.

### Транспортировка агрегата

Всегда выключать агрегат и вынимать штекер из сети – устанавливать защиту ножа даже при транспортировке на короткие расстояния.

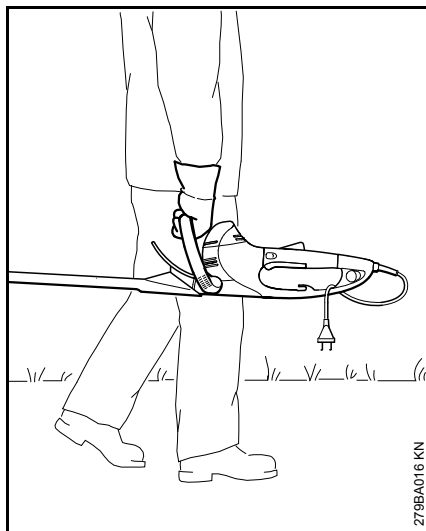

Агрегат переносите за рукоятку – режущие ножи направлены назад.

На транспортных средствах: агрегат заблокировать от опрокидывания и повреждения.

### Перед началом работы

Проверить безупречное рабочее состояние агрегата – обратиться к соответствующей главе в инструкции по эксплуатации:

- Напряжение и частота агрегата (см. заводскую табличку) должны совпадать с напряжением и частотой сети
- Проверить, не повреждены ли соединительный кабель, штепсельная вилка и удлинительный кабель. Повреждённые кабели, муфты и вилки или не соответствующие предписаниям соединительные провода применять не разрешается.
- Розетки удлинительных кабелей должны быть защищены от попадания брызг воды.
- При прокладке и маркировке соединительного кабеля следить за тем, чтобы не повредить кабель и чтобы никто не подвергался опасности – осторожно, можно споткнуться
- Стопор переключателя рычага, переключающий рычаг, переключатель хомут и дополнительный переключатель должны быть подвижными – переключающий рычаг, переключатель хомут и дополнительный переключатель должны после отпущения возвращаться в исходную позицию

- Режущие ножи в безупречном состоянии (чистые, легкоподвижные и не деформированные), прочная посадка, правильный монтаж, заточены и смазаны растворителем смолы марки STIHL (смазочное средство).
- Защиту от порезов (если имеется) проверить на наличие повреждений
- Запрещается вносить любые изменения в элементы управления или защитные механизмы
- Рукоятки должны быть чистыми и сухими, очищенными от масла и грязи – для надежного управления агрегатом

Агрегат должен эксплуатироваться только в надежном эксплуатационном состоянии – **опасность несчастного случая!**

Уменьшить опасность поражения электрическим током можно следующим образом:

- Электропитание подключается только к розетке, установленной согласно соответствующим предписаниям
- Используемый удлинительный кабель должен соответствовать предписаниям для данного варианта применения
- Изоляция соединительного и удлинительного кабелей, вилки и муфты находится в безупречном состоянии

## Как держать и вести агрегат

Мотоустройство всегда удерживайте надежно обеими руками за рукоятки. Рукоятки прочно обхватить большими пальцами.

### Правша

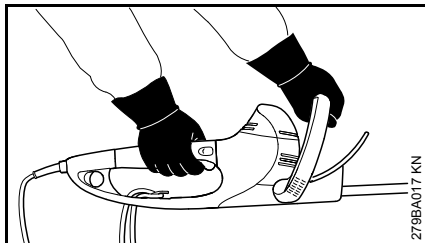

Правая рука находится на рукоятке управления, а левая рука – на дуговой рукоятке.

### Левша

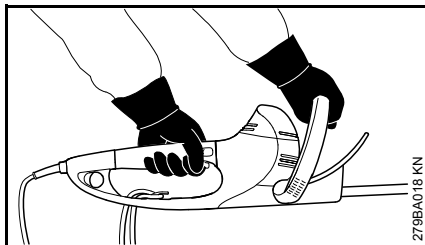

Левая рука находится на рукоятке управления, а правая рука – на дуговой рукоятке.

Занять устойчивое положение и агрегат направлять так, чтобы режущие ножи были всегда направлены в сторону от тела.

## Во время работы

Если угрожает опасность, либо в аварийной ситуации, немедленно выключить устройство – переключаящий рычаг и/или переключаящий хомут или дополнительный переключатель отпустить.

Убедиться в том, что в рабочей зоне не находятся посторонние лица.

Наблюдать за режущими ножами – не обрезать не просматриваемые зоны кустарника.

Соблюдать особую осторожность при обрезании высокого кустарника, под кустами может кто-либо находиться – сначала осмотреть местность.



Не работать с мотоустройством во время дождя, а также в мокрой или очень влажной среде – приводной двигатель не защищен от воды – **опасность электрошока или короткого замыкания!**

Агрегат не оставлять под дождем.

Агрегат оборудован системой быстрой остановки ножей – режущие ножи сразу останавливаются после отпущения переключаящего рычага или переключаящего хомутика а также переключаящего рычага или дополнительного переключателя.

Данную функцию следует регулярно проверять, через короткие временные промежутки. Не эксплуатировать агрегат в случае инерционного выбега режущих

ножей – **опасность получения травм!** Обратиться к специализированному дилеру.

Будьте осторожны при гололеде, влажности, на снегу, на льду, на склонах, на неровной местности – **опасность скольжения!**

Удалить упавшие ветки, мелкие заросли и обрезанный материал.

Обращать внимание на препятствия: пни, корни – **опасность споткнуться!**

### При работе на высоте:

- всегда пользоваться подъемной рабочей платформой,
- никогда не работать на стремянке или стоя на дереве,
- никогда не работать стоя на неустойчивых местах.

При пользовании берушами необходимо быть особенно внимательным и осмотрительным – так как восприятие предупреждающих звуков (крики, сигнальные тона и т.д.) ограничено.

Для предотвращения чрезмерного утомления следует своевременно делать перерывы в работе – **опасность несчастного случая!**

Работать спокойно и обдуманно – только при хорошей освещенности и видимости. Работайте осмотрительно, не подвергая опасности других людей.

Редуктор во время эксплуатации нагревается. Не касаться корпуса передачи – **опасность получения ожогов!**

В случае если агрегат подвергся непредвиденной нагрузке (например, силовое воздействие в результате удара или падения), то перед продолжением работы обязательно проверьте эксплуатационное состояние устройства, – см. также "Перед началом работы". Особенно тщательно проверить функционирование устройств безопасности. Запрещается работать с агрегатами, которые не находятся в безупречном эксплуатационном состоянии. В сомнительном случае обратиться к специализированному дилеру.

Осмотреть кустарники и рабочую зону, чтобы не повредить режущие ножи:

- Убрать камни, металлические детали и твердые предметы
- Следить за тем, чтобы между режущими ножами не попали песок и камни, например, при работе вблизи земли
- При обрезании живой изгороди с проволочным ограждением не прикасаться режущими ножами к проволоке

Избегать контакта с токоведущими проводами – осторожно чтобы не перерезать какой-либо электрический провод – **опасность поражения электрическим током!**



Не дотрагиваться до режущих ножей при работающем двигателе. При блокировке режущих ножей каким-либо предметом немедленно остановите двигатель и извлеките аккумулятор – лишь после этого удалите предмет – **опасность получения травмы!**

В случае сильно загрязненных и пыльных кустарников режущие ножи опрыскать растворителем смолы марки STIHL – по мере надобности. Благодаря этому значительно снижается трение режущих ножей, агрессия растительных соков и отложение частиц грязи.

Поднимаемая во время работы пыль может быть вредной для здоровья. В случае пылеобразования следует носить противопылевую маску.



При повреждении соединительного провода немедленно извлечь из розетки штепсельную вилку – **опасность для жизни вследствие поражения электрическим током!**

При вынимании штепсельной вилки из штепсельной розетки не тянуть за кабель, а всегда брать непосредственно за вилку.

Следите за исправностью соединительного кабеля, не допускайте его повреждения вследствие переезда, расплющивания, разрыва и т.п.

Соединительный и удлинительный кабели укладывать надлежащим образом:

- Не допускать истирание о кромки, остроконечные либо острые предметы.
- Не раздавливать в дверных или оконных щелях.
- При переплетении кабелей – вытянуть штепсельную вилку и распутать кабель.
- Избегать прикосновения к вращающемуся режущему инструменту
- Барабан для кабеля разматывать всегда полностью, во избежание опасности возникновения пожара вследствие перегрева.

Прежде чем оставить агрегат без присмотра: его следует выключить и извлечь штепсельную вилку.

Режущие ножи следует проверять регулярно через короткие промежутки времени и проверять их немедленно при заметных изменениях:

- Выключить мотоустройство, подождать до тех пор, пока режущие ножи не остановятся, извлечь штепсельную вилку.
- Проверить состояние и прочность посадки, обратить внимание на наличие трещин
- Учитывать степень заточки ножей

Для замены режущего инструмента выключить мотоустройство и извлечь штепсельную вилку. При

непреднамеренном запуске двигателя – **опасность получения травмы!**

Двигатель следует постоянно очищать от жердняка, стружки, листьев и излишнего смазочного материала – **опасность пожара!**

### По окончании работы

Мотоустройство очистить от пыли и грязи – нельзя применять жирорастворители.

Режущие ножи опрыскать растворителем смолы марки STIHL – кратко запустить двигатель еще раз, для равномерного распределения спрея.

### Вибрации

Более длительное пользование мотоустройством может привести к вызванным вибрацией нарушениям кровообращения рук (синдром "белых пальцев").

Общепринятая продолжительность пользования устройством не может быть установлена, так как это зависит от многих факторов.

Длительность пользования устройством увеличивается благодаря следующим мерам:

- защита рук (теплые перчатки);
- перерывы в работе.

Длительность пользования сокращается вследствие:

- личного предрасположения рабочего к плохому кровообращению ( признаки: часто холодные пальцы, зуд пальцев);
- низких наружных температур;
- больших усилий при захвате мотоустройства (крепкий захват мешает кровообращению).

При регулярном, длительном пользовании мотоустройством и при повторном появлении соответствующих симптомов (например, зуд пальцев) рекомендуется проводить регулярное медицинское обследование.

### Техническое обслуживание и ремонт

Перед проведением любых работ на устройстве необходимо всегда выключить устройство и вынуть штекер свечи зажигания. При непреднамеренном пуске двигателя – **Опасность травмы!**

Производите регулярно техническое обслуживание мотоустройства. Производите только те работы по техобслуживанию и ремонту, которые описаны в данной инструкции по эксплуатации. Выполнение всех других работ поручите торговому агенту-специалисту.

Фирма STIHL рекомендует поручить проведение работ по техобслуживанию и ремонту только торговому агенту-специалисту фирмы STIHL. Торговые агенты-специалисты фирмы STIHL посещают

регулярно курсы по повышению квалификации и в их распоряжении предоставляется техническая информация.

Применяйте только высококачественные запасные части. Иначе существует опасность возникновения несчастных случаев или повреждения устройства. При возникновении вопросов обратитесь к специализированному торговому агенту.

Фирма STIHL рекомендует применение оригинальных запасных частей фирмы STIHL. Эти запчасти оптимально согласованы по своим свойствам с устройством и соответствуют требованиям пользователя.

Не вносите какие-либо изменения в конструкцию устройства, – это может отрицательно сказаться на безопасности. – **Опасность несчастного случая!**

Соединительный кабель и вилку кабеля контролируйте регулярно на надежность изоляции и на старение (хрупкость).

Электрические компоненты, как например, соединительный кабель, должны ремонтироваться и/или заменяться только электроспециалистами.

Пластмассовые детали очищайте мягкой тряпкой. Едкие средства для очистки могут повредить пластмассу. Устройство не опрыскивайте водой.



Крепежные винты на защитных приспособлениях и режущем инструменте контролируйте на прочность посадки и, при необходимости, затяните до отказа.

Очистите, при необходимости, всасывающие шлицы охлаждающего воздуха в корпусе двигателя.

Устройство храните в сухом, защищенном от мороза помещении.

## Применение

### Сезон резки

При подрезке живой изгороди необходимо соблюдать специфические для данной страны а также коммунальные предписания.

Не производить резку в общепринятое время отдыха.

### Подготовительные работы

Толстые сучья или ветки удалить заранее садовыми ножницами для обрезки сучьев или бензопилой.

### Последовательность резки

Сначала подрезать обе стороны живой изгороди и лишь затем верхнюю сторону.

Если требуется сильная подрезка, то подрезание производить постепенно за несколько рабочих операций.

### Поворотная рукоятка

Для оптимизации позы рабочего во время работы мотоножницы оснащены поворотной рукояткой, см. "Поворотная рукоятка".

### Утилизация отходов

Обрезанный материал не бросайте в домашний мусор – он может компостироваться.

## Техника работы

### Вертикальная резка

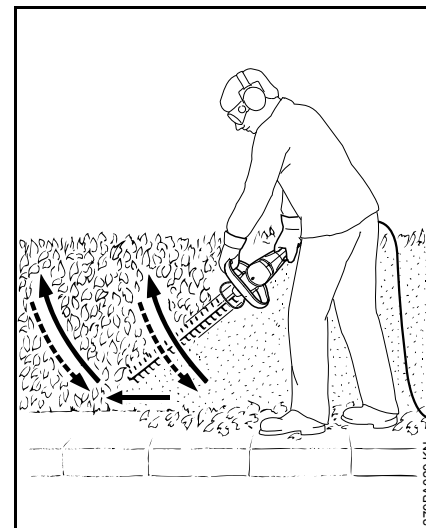

Мотоножницы вести дугообразно снизу вверх – опустить вниз и продолжать двигаться дальше – мотоножницы вести снова дугообразно вверх.

Рабочие позиции устройства над головой утомительны и по соображениям безопасности должны использоваться только кратковременно.

## Горизонтальная резка

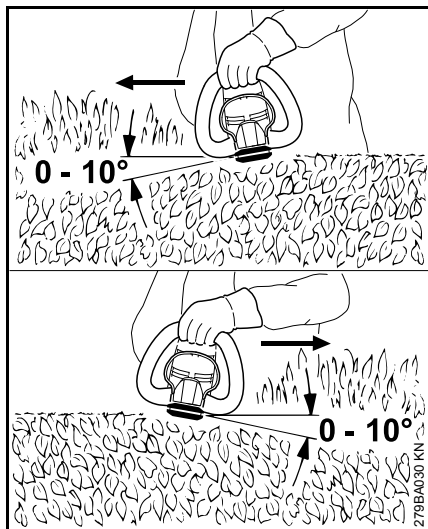

Режущие ножи установить под углом от  $0^\circ$  до  $10^\circ$  – но направлять горизонтально, при этом, использовать обе стороны ножа.

Мотоножницы перемещать серпообразно в направлении к краю живой изгороди, чтобы обрезанные ветки отбрасывались к земле.



У широких кустов работу следует выполнять в несколько подходов – одна рука на переключающем хомутике – одна рука на рукоятке управления.

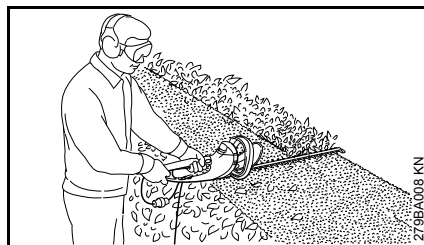

Для увеличения радиуса действия – одна рука на рукоятке управления – другая рука на дополнительном переключателе на конце рукоятки управления.

## Электрическое подключение устройства

Напряжение и частота устройства (см. фирменную табличку с паспортными данными) должны совпадать с напряжением и частотой сети.

Минимальный предохранитель подсоединения к сети должен быть выполнен в соответствии заданной величиной в Технических Данных – см. "Технические Данные".

Устройство должно подключаться к источнику электропитания через защитный выключатель аварийного тока, который прерывает подвод электропитания, если ток утечки к земле превышает 30 мА.

Устройство должно подключаться к источнику электропитания в соответствии с нормами IEC 60364 и действующими в данной стране предписаниями.

## Удлинительный провод

Удлинительный провод по своей конструкции должен как минимум выполнять те же свойства, что и соединительный провод агрегата. Обратит внимание на маркировку (обозначение типа) на соединительном кабеле.

Провода в кабеле, в зависимости от напряжения сети и длины кабеля, должны иметь указанное минимальное поперечное сечение.

Длина провода	Минимальное поперечное сечение
<b>220 В – 240 В:</b>	
до 20 м	1,5 мм <sup>2</sup>
от 20 м до 50 м	2,5 мм <sup>2</sup>
<b>100 В – 127 В:</b>	
до 10 м	AWG 14 / 2,0 мм <sup>2</sup>
от 10 м до 30 м	AWG 12 / 3,5 мм <sup>2</sup>

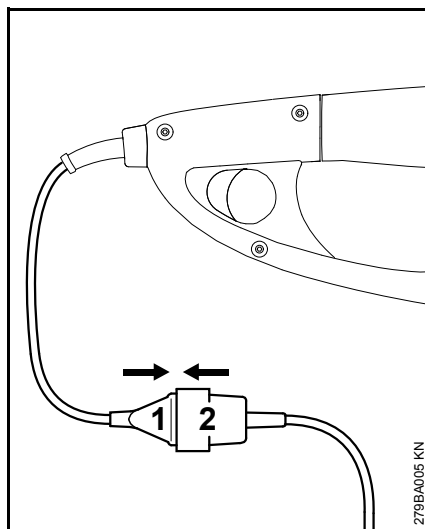

- Штепсельную вилку (1) вставить в муфту (2) удлинительного кабеля

### Приспособление для разгрузки провода от натяжения

Приспособление для разгрузки провода от натяжения защищает соединительный провод от повреждения.

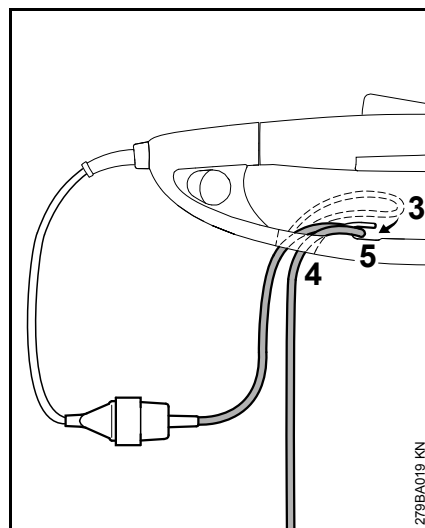

- Сделать петлю с помощью удлинительного кабеля (3)
- Провести петлю (3) через отверстие (4).
- Зацепить петлю (3) за крюк (5) и затянуть.
- Штепсельную вилку удлинительного кабеля вставить в розетку, смонтированную согласно инструкциям

### **Включение устройства**

- Занять надежное и устойчивое положение.
- Стоять прямо – устройство удерживать без напряжения
- Режущий инструмент не должен соприкасаться с какими-либо предметами либо с землей
- Устройство удерживать обеими руками – одна рука на рукоятке управления – а другая на дуговой рукоятке

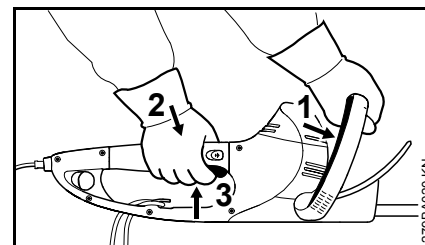

- Переключающий хомутик (1) нажать против дуговой рукоятки и удерживать
- Друг за другом нажать и удерживать стопор переключающего рычага (2) и переключающий рычаг (3)

У устройства есть двуручное переключение, то есть когда приведены в действие переключающий хомутик (1) и переключающий рычаг (3), устройство может эксплуатироваться.

## Для увеличения радиуса действия

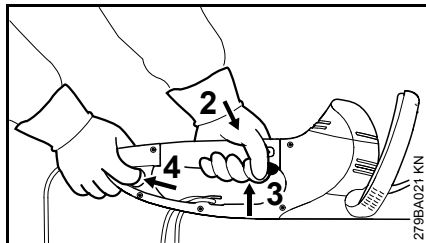

- Устройство взять двумя руками – одна рука на рукоятке управления – другая рука на дополнительном переключателе на конце рукоятки управления
- Дополнительный переключатель (1) привести в действие и удерживать
- Друг за другом нажать и удерживать стопор переключателя (2) и переключатель (3)

У устройства есть двуручное переключение, то есть только когда приведены в действие дополнительный переключатель (4) и переключатель (3), устройство может эксплуатироваться.

## Выключение устройства

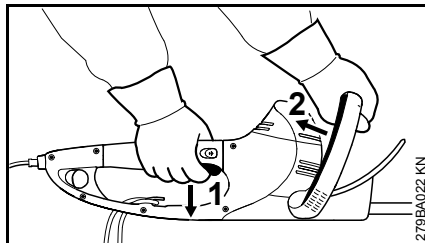

- Отпустить переключающий рычаг (1) и переключающий хомутик (2)

При эксплуатации с удлинённым радиусом действия:

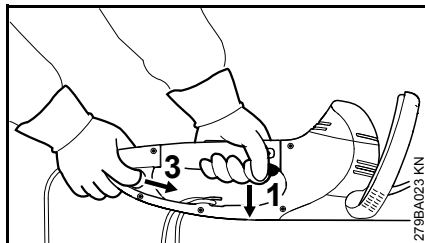

- Отпустить переключающий рычаг (1) и дополнительный рычаг (3)

## HSE 61, 71

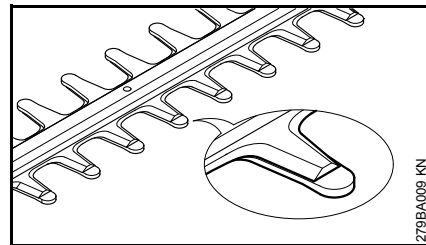

Ножи в состоянии покоя закрыты гребешком.

## HSE 81

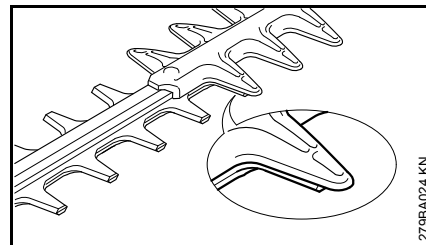

Ножи в состоянии покоя частично закрыты защитой от порезов.

## Дальнейшие указания

- При длительных перерывах в работе – вынуть штепсельную вилку.
- При не пользовании устройство следует отставить в сторону так, чтобы оно никому не мешало.
- Устройство предохранить от неправомерного пользования.

## Поворотная рукоятка

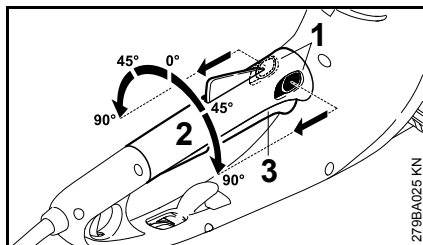

- Оба рычага (1) для регулировки рукоятки задействовать по направлению стрелки и удерживать
- Рукоятку (2) повернуть в требуемую позицию
- Оба рычага (1) для регулировки рукоятки отпустить и зафиксировать рукоятку

Если переключающий рычаг (3) задействован, рукоятка (2) вращаться не может.

## Хранение устройства

При перерывах в работе более 3 месяцев

- Режущие ножи очистите, контролируйте состояние и опрыскайте растворителем смолы марки STIHL
- Установите защитное устройство ножей
- Очистите тщательно устройство, особенно шлицы для всасывания охлаждающего воздуха
- Устройство храните в сухом и безопасном месте, для этого защитное устройство ножей может монтироваться на стенке. Защитите от неправомерного пользования (например, детьми).

## Заточка режущих ножей

Если производительность резки снижается, ножи плохо режут, ветки часто защемляются: заточить режущие ножи.

Заточка должна производиться специализированным дилером с помощью устройства для заточки. Компания STIHL рекомендует специализированного дилера STIHL.

В противном случае, следует пользоваться плоским напильником. Напильник направлять под заданным углом к плоскости ножа (см. "Технические данные").

- Затачивать только режущий край – не затачивать ни тупые выступающие части режущего ножа ни защиту от порезов (см. "Важные комплектующие")
- Заточку производить всегда в направлении к режущей кромке
- Напильник должен врезаться только при движении вперед – при движении назад напильник приподнимать
- Заусенцы на режущем ноже удалять доводочным бруском
- Снимать лишь немного материала
- После заточки – удалить опилки или наждачную пыль и режущие ножи опрыскать растворителем смолы марки STIHL



## УКАЗАНИЕ

Никогда не работать затупившимися или неисправными режущими ножами – это имеет следствием высокую нагрузку на устройство и неудовлетворительный результат резки.

## Указания по техобслуживанию и техническому уходу

Данные относятся к нормальным условиям эксплуатации. При затрудненных условиях (сильное скопление пыли и т.п.) и более длительной ежедневной работе указанные интервалы следует соответственно сократить.		Перед началом работы	По окончании работы или ежедневно	Еженедельно	Ежемесячно	Раз в год	При неисправности	При повреждении	При необходимости
Устройство в сборе	Визуальный контроль	X							
	Чистка		X						
Система переключения двумя руками	Проверить работу – после отпускания переключающего рычага либо переключающего хомутика, а также переключающего рычага или дополнительного переключателя ножи должны остановиться за короткий промежуток времени.	X							
Отверстие для всасывания охлаждающего воздуха	Визуальный контроль		X						
	Чистка								X
Режущие ножи	Визуальный контроль	X							
	Чистка <sup>2)</sup>		X						
	Заточка <sup>1)2)</sup>								X
	Замену поручить официальному дилеру <sup>1)</sup>							X	
Передача и шатун	Каждые 50 моточасов отдавать на проверку официальному дилеру <sup>1)</sup>								
	Трансмиссионную смазку STIHL должен дополнительно заправить официальный дилер <sup>1)</sup>								X
Угольные щетки	Каждые 100 моточасов отдавать на проверку официальному дилеру <sup>1)</sup>								
	Замену поручить официальному дилеру <sup>1)</sup>								X
Доступные болты и гайки	Подтягивание								X
Наклейки с предупреждающими надписями	Замена							X	
<sup>1)</sup> STIHL рекомендует специализированного дилера STIHL. <sup>2)</sup> После этого опрыскать растворителем смолы марки STIHL									

## Минимизация износа, а также избежание повреждений

Выполнение заданных величин, указанных в данной инструкции по эксплуатации, поможет избежать преждевременного износа и повреждений устройства.

Эксплуатация, техническое обслуживание и хранение устройства должны осуществляться настолько тщательно, как это описано в данной инструкции по эксплуатации.

За все повреждения, которые были вызваны несоблюдением указаний относительно техники безопасности, работы и технического обслуживания, ответственность несёт сам пользователь. Это особенно актуально для таких случаев:

- Были сделаны изменения в продукте, которые не разрешены компанией STIHL
- Были использованы инструменты либо принадлежности, которые не допускаются к использованию с данным устройством, не подходят либо имеют низкое качество
- Устройство было использовано не за назначением
- Устройство было использовано для спортивных мероприятий и соревнований
- Повреждение вследствие эксплуатации устройства с повреждёнными комплектующими

## Работы по техническому обслуживанию

Все работы, перечисленные в разделе "Указания относительно технического обслуживания и ухода" должны проводиться регулярно. Поскольку данные работы по техническому обслуживанию не могут быть выполнены самим пользователем, необходимо обратиться к профессиональному дилеру.

Компания STIHL рекомендует обращаться для осуществления работ по техническому обслуживанию и ремонту только к специализированному дилеру компании STIHL. Специализированные дилеры компании STIHL регулярно проходят обучение, получают техническую информацию.

Если данные работы не проводятся либо выполняются не регулярно, то могут возникнуть повреждения, за которые отвечает сам пользователь. К ним кроме прочих относятся:

- Повреждения электромотора вследствие не своевременного либо не в полной мере выполненного технического обслуживания (например, не в полной мере была выполнена чистка направляющей холодного воздуха)
- Повреждение вследствие неправильного электрического подсоединения (напряжение, не достаточно точно выбраны размеры подводящих проводов)

- Коррозия и другие повреждения как следствие неправильного хранения
- Повреждения устройства вследствие использования комплектующих низкого качества

## Быстроизнашивающиеся детали

Некоторые детали мотоустройства, даже при применении их по назначению, подвержены нормальному износу и должны своевременно заменяться, в зависимости от вида и продолжительности их использования. К этому относятся, среди прочего:

- Режущие ножи



## Важные комплектующие

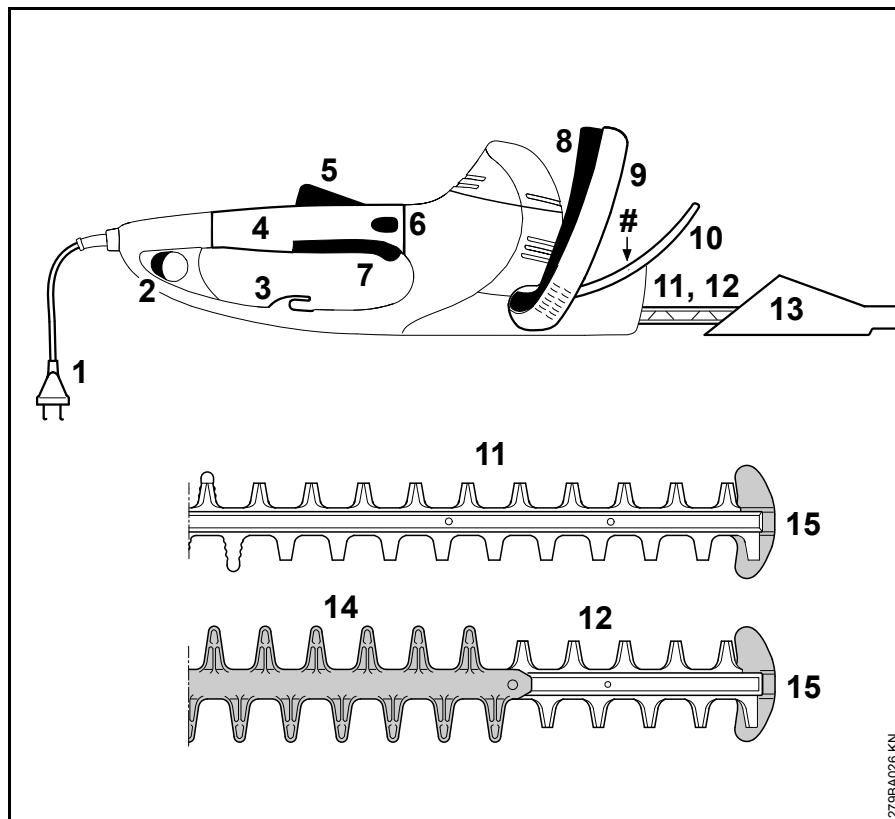

- 1 Соединительный кабель
- 2 Дополнительный переключатель
- 3 Приспособление для разгрузки провода от натяжения
- 4 Рукоятка управления с поворотной ручкой
- 5 Стопор переключающего рычага
- 6 Фиксация рукоятки
- 7 Переключающий рычаг
- 8 Переключающий хомутик
- 9 Дуговая рукоятка
- 10 Рычаг тормоза
- 11 Режущий нож HSE 61, 71 (см. "Технические данные")
- 12 Режущий нож HSE 81 (см. "Технические данные")
- 13 Защита ножа
- 14 Защита от порезов (только HSE 81)
- 15 Защита направляющей
- # Серийный номер

279BA026 KN

## Технические данные

### Двигатель

#### HSE 61

Номинальное напряжение:	230 - 240 В
Номинальная сила тока:	2,1 А
Частота:	50 Гц
Потребляемая мощность:	500 Вт
Предохранитель:	минимум 10 А
Класс защиты:	II, 

#### HSE 71

Номинальное напряжение:	230 - 240 В
Номинальная сила тока:	2,6 А
Частота:	50 Гц
Потребляемая мощность:	600 Вт
Предохранитель:	минимум 10 А
Класс защиты:	II, 

#### HSE 81

Номинальное напряжение:	230 - 240 В
Номинальная сила тока:	2,8 А
Частота:	50 Гц
Потребляемая мощность:	650 Вт
Предохранитель:	минимум 10 А
Класс защиты:	II, 

### Режущие ножи

#### HSE 61

Угол заточки к плоскости ножей:	34°
Расстояние между зубцами:	29 мм
Число ходов:	3200 1/мин
Длина реза:	500 мм, 600 мм

#### HSE 71

Угол заточки к плоскости ножей:	28°
Расстояние между зубцами:	36 мм
Число ходов:	2600 1/мин
Длина реза:	600 мм, 700 мм

#### HSE 81

Угол заточки к плоскости ножей:	45°
Расстояние между зубцами:	36 мм
Число ходов:	2600 1/мин
Длина реза:	500 мм, 600 мм, 700 мм

### Вес

#### HSE 61

Длина реза 500 мм:	3,9 кг
Длина реза 500 мм <sup>1)</sup> :	4,6 кг
Длина реза 600 мм:	4,1 кг

#### HSE 71

Длина реза 600 мм:	4,1 кг
Длина реза 600 мм <sup>1)</sup> :	4,8 кг
Длина реза 700 мм:	4,2 кг
Длина реза 700 мм <sup>1)</sup> :	4,9 кг

#### HSE 81

Длина реза 500 мм:	4,1 кг
Длина реза 600 мм:	4,2 кг
Длина реза 700 мм:	4,4 кг
Длина реза 700 мм <sup>1)</sup> :	5,0 кг

1) Модификация с соединительным кабелем длиной 10 м для Великобритании

### Значения уровня звука и вибраций

При установлении величины звука и вибрации учитывается режим работы номинальная максимальная частота вращения.

Дальнейшие данные, необходимые для соблюдения предписаний работодателей относительно уровня вибраций 2002/44EG, см. [www.stihl.com/vib](http://www.stihl.com/vib)

### Уровень звукового давления L<sub>p</sub> согласно EN 60745-2-15

#### HSE 61

Длина реза 500 мм:	85 дБ(А)
Длина реза 600 мм:	85 дБ(А)

#### HSE 71

Длина реза 600 мм:	88 дБ(А)
Длина реза 700 мм:	88 дБ(А)

**HSE 81**

Длина реза 500 мм:	88 дБ(A)
Длина реза 600 мм:	88 дБ(A)
Длина реза 700 мм:	88 дБ(A)

**Уровень звуковой мощности  $L_w$  согласно EN 60745-2-15****HSE 61**

Длина реза 500 мм:	96 дБ(A)
Длина реза 600 мм:	96 дБ(A)

**HSE 71**

Длина реза 600 мм:	99 дБ(A)
Длина реза 700 мм:	99 дБ(A)

**HSE 81**

Длина реза 500 мм:	99 дБ(A)
Длина реза 600 мм:	99 дБ(A)
Длина реза 700 мм:	99 дБ(A)

**Величина вибраций  $a_{HV}$  согласно EN 60745-2-15****HSE 61**

Длина реза 500 мм:	
Рукоятка левая:	5,3 м/с <sup>2</sup>
Рукоятка правая:	3,3 м/с <sup>2</sup>

**HSE 61**

Длина реза 600 мм:	
Рукоятка левая:	5,3 м/с <sup>2</sup>
Рукоятка правая:	3,3 м/с <sup>2</sup>

**HSE 71**

Длина реза 600 мм:	
Рукоятка левая:	3,8 м/с <sup>2</sup>
Рукоятка правая:	2,6 м/с <sup>2</sup>

**HSE 71**

Длина реза 700 мм:	
Рукоятка левая:	3,8 м/с <sup>2</sup>
Рукоятка правая:	2,6 м/с <sup>2</sup>

**HSE 81**

Длина реза 500 мм:	
Рукоятка левая:	3,2 м/с <sup>2</sup>
Рукоятка правая:	2,1 м/с <sup>2</sup>

**HSE 81**

Длина реза 600 мм:	
Рукоятка левая:	3,5 м/с <sup>2</sup>
Рукоятка правая:	2,5 м/с <sup>2</sup>

**HSE 81**

Длина реза 700 мм:	
Рукоятка левая:	3,5 м/с <sup>2</sup>
Рукоятка правая:	2,5 м/с <sup>2</sup>

Для уровня звукового давления и уровня звуковой мощности коэффициент К-согласно RL 2006/42/EG = 2,0 дБ(A); для значения уровня вибрации коэффициент К-согласно RL 2006/42/EG = 2,0 м/с<sup>2</sup>.

Указанные значения вибраций были измерены согласно нормированной процедуре проверки и могут использоваться для сравнения электроприборов.

Фактически возникающие значения вибраций могут отклоняться от указанных, в зависимости от вида применения.

Указанные значения вибраций могут использоваться для первой оценки вибрационной нагрузки.

Следует оценить фактическую вибрационную нагрузку. При этом может также учитываться время, на которое электроприбор выключен, и время, на которое он был включён, но работает без нагрузки.

Соблюдать меры для снижения вибрационной нагрузки с целью защиты пользователя, см. раздел "Вибрации" в главе "Указания по технике безопасности и техника работы".

**REACH**

REACH обозначает постановление ЕС для регистрации, оценки и допуска химикатов.

Информация для выполнения постановления REACH (ЕС) № 1907/2006 см. [www.stihl.com/reach](http://www.stihl.com/reach)

**Установленный срок службы**

Полный установленный срок службы составляет до 30 лет.

Установленный срок службы предполагает соответствующие и своевременные обслуживание и уход согласно руководству по эксплуатации.

## Указания по ремонту

Пользователи данного устройства могут осуществлять только те работы по техническому обслуживанию и уходу, которые описаны в данной инструкции по эксплуатации. Остальные виды ремонтных работ могут осуществлять только специализированные дилеры.

Фирма STIHL рекомендует поручить проведение работ по техобслуживанию и ремонту только специализированному дилеру фирмы STIHL. Специализированные дилеры фирмы STIHL посещают регулярно курсы по повышению квалификации и в их распоряжении предоставляется техническая информация.

При ремонте монтировать только те комплектующие, которые допущены компанией STIHL для данного моторизированного устройства либо технически равноценные комплектующие. Применяйте только высококачественные запасные части. Иначе существует опасность возникновения несчастных случаев или повреждения устройства.

Фирма STIHL рекомендует использовать оригинальные запасные части фирмы STIHL.

Оригинальные запасные части фирмы STIHL можно узнать по номеру комплектующей STIHL, по надписи **STIHL** и при необходимости по обозначению комплектующей STIHL  (на маленьких комплектующих может быть только одно обозначение).

## Устранение отходов

При утилизации следует соблюдать специфические для страны нормы по утилизации отходов.

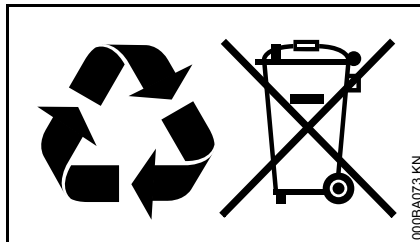

Продукты компании STIHL не являются бытовыми отходами. Продукт STIHL, аккумулятор, принадлежность и упаковка подлежат не загрязняющей окружающую среду повторной переработке.

Актуальную информацию относительно утилизации можно получить у специализированного дилера STIHL.

## Сертификат соответствия ЕС

ANDREAS STIHL AG & Co. KG  
Badstr. 115  
D-71336 Waiblingen

Deutschland

заявляет под собственную ответственность, что

Конструкция:	электрические мотоножницы
Заводская марка:	STIHL
Серия:	HSE 61 HSE 71 HSE 81

Серийный идентификационный номер: 4812

соответствует положениям директив 2011/65/EU, 2006/42/EG, 2014/30/EU и 2000/14/EG, а также была разработана и изготовлена в соответствии с редакциями следующих норм, действующими на момент изготовления:

EN 55014-1, EN 55014-2, EN 60745-1, EN 60745-2-15, EN 61000-3-2, EN 61000-3-3

Измеренный и гарантированный уровень звуковой мощности установлен в соответствии с директивой 2000/14/EG, приложение V, с использованием стандарта ISO 11094.

### Измеренный уровень звуковой мощности

#### HSE 61

Длина реза 500 мм: 96 дБ(A)

Длина реза 600 мм: 96 дБ(A)

**HSE 71**

Длина реза 600 мм: 99 дБ(A)

Длина реза 700 мм: 99 дБ(A)

**HSE 81**

Длина реза 500 мм: 99 дБ(A)

Длина реза 600 мм: 99 дБ(A)

Длина реза 700 мм: 99 дБ(A)

**Гарантированный уровень звуковой мощности****HSE 61**

Длина реза 500 мм: 98 дБ(A)

Длина реза 600 мм: 98 дБ(A)

**HSE 71**

Длина реза 600 мм: 101 дБ(A)

Длина реза 700 мм: 101 дБ(A)

**HSE 81**

Длина реза 500 мм: 101 дБ(A)

Длина реза 600 мм: 101 дБ(A)

Длина реза 700 мм: 101 дБ(A)

Хранение технической документации:

ANDREAS STIHL AG & Co. KG  
Produktzulassung

Год выпуска, страна происхождения товара и номер изделия указаны на зарядном устройстве.

Вайблинген, 01.03.2017 г.

ANDREAS STIHL AG &amp; Co. KG

Ваш



Томас Эльзнер

Руководитель отдела управления производством и услугами



Информация о сертификатах соответствия техническим регламентам Таможенного Союза и иных документах, подтверждающих соответствие продукции требованиям Таможенного Союза, доступна в интернете на сайте производителя [www.stihl.ru/eac](http://www.stihl.ru/eac), а также может быть запрошена по номерам телефонов бесплатной горячей линии в вашей стране, смотрите в разделе "Адреса".



Технические правила и требования для Украины выполнены.

**Адреса****Штаб-квартира STIHL**ANDREAS STIHL AG & Co. KG  
Badstrasse 115  
71336 Waiblingen  
Deutschland**Дочерние компании STIHL****В Российской Федерации:**ООО «АНДРЕАС ШТИЛЬ  
МАРКЕТИНГ»  
ул. Тамбовская, дом 12, лит В, офис 52  
192007 Санкт-Петербург, Россия  
Горячая линия: +7 800 4444 180  
Эл. почта: [info@stihl.ru](mailto:info@stihl.ru)**УКРАИНА**ТОВ «Андреас Штіль»  
вул. Антонова 10, с. Чайки  
08135 Київська обл., Україна  
Телефон: +38 044 393-35-30  
Факс: +380 044 393-35-70  
Гаряча лінія: +38 0800 501 930  
Эл. почта: [info@stihl.ua](mailto:info@stihl.ua)**Представительства STIHL****В Белоруссии:**Представительство  
ANDREAS STIHL AG & Co. KG  
ул. К. Цеткин, 51-11а  
220004 Минск, Беларусь  
Горячая линия: +375 17 200 23 76

**В Казахстане:**

Представительство  
ANDREAS STIHL AG & Co. KG  
ул. Шагабудинова, 125А, оф. 2  
050026 Алматы, Казахстан  
Горячая линия: +7 727 225 55 17

**Импортеры STIHL**

---

**В Российской Федерации:**

ООО «ШТИЛЬ ЗЮДВЕСТ»  
тер. отдел. № 2 АФ «Солнечная», д.  
7/2  
350000 Краснодар, Россия

ООО «ЭТАЛОН»  
лин. 5-я В.О., дом 32, лит. Б  
199004 Санкт-Петербург

ООО «ПРОГРЕСС»  
ул. Маленковская, д. 32, стр. 2  
107113 Москва, Россия

ООО «АРНАУ»  
ул. Космонавта Леонова, д. 64 А, п. В  
236023 Калининград, Россия

ООО «ИНКОР»  
ул. Павла Корчагина, д. 1Б  
610030 Киров, Россия

ООО «УРАЛТЕХНО»  
ул. Карьерная, дом 2, оф. 202  
620030 Екатеринбург, Россия

ООО «ТЕХНОТОРГ»  
ул. Парашютная, д. 15  
660121 Красноярск, Россия

ООО «ЛЕСОТЕХНИКА»  
ул. Чапаева, дом 1, оф. 39  
664540 с. Хомутово, Россия

**УКРАИНА**

ТОВ «Андреас Штіль»  
вул. Антонова 10, с. Чайки  
08135 Київська обл., Україна

**В Белоруссии:**

ООО «ПИЛАКОС»  
ул. Тимирязева 121/4 офис 6  
220020 Минск, Беларусь

УП «Беллесэкспорт»  
ул. Скрыганова 6, 403  
220073 Минск, Беларусь

**В Казахстане:**

ИП «ВОРОНИНА Д.И.»  
пр. Райымбека 312  
050005 Алматы, Казахстан

**КИРГИЗИЯ**

ОсОО «Муза»  
ул. Киевская 107  
720001 Бишкек, Киргизия

**АРМЕНИЯ**

ООО «ЮНИТУЛЗ»  
ул. Г. Парпеци 22  
0002 Ереван, Армения

**Общие указания по технике безопасности для электроинструментов**

Данный раздел отображает общие указания по технике безопасности, которые были ранее сформулированы в европейской норме EN 60745 для моторизированных электроинструментов с ручным управлением. **Компания STIHL несёт ответственность за дословное воспроизведение текста данной нормы.**

**Указания по технике безопасности, приведенные в пункте "2) Указания по электробезопасности" во избежание удара электрическим током, не распространяются на электроинструменты STIHL с питанием от аккумулятора.**



**ПРЕДУПРЕЖДЕНИЕ**

**Внимательно прочитать все инструкции по технике безопасности и указания.** Несоблюдение указаний по технике безопасности и инструкций может привести к поражению электрическим током, пожару и/или тяжелым травмам.

**Сохранить все инструкции по технике безопасности и указания для последующего пользования.**

Используемое в инструкциях по технике безопасности понятие "Электроинструмент" относится к электроинструментам с питанием от сети (с кабелем электросети), а также к электроинструментам с питанием от аккумулятора (без сетевого кабеля).

1) Безопасность на рабочем месте

- a) **Просьба содержать своё рабочее место в чистоте и хорошо освещённым.** Беспорядок или не освещённые рабочие зоны могут привести к несчастным случаям.
- b) **Не работать с электроинструментом во взрывоопасной внешней среде, в которой находятся горючие жидкости, газы или пыль.** Электроинструменты искрят, а искры могут воспламенить пыль или пары.
- c) **Во время эксплуатации электроинструмента дети и прочие посторонние лица не должны ходить к оборудованию.** При отвлечении внимания можно потерять контроль над агрегатом.

2) Электробезопасность

- a) **Штепсельная вилка электроинструмента должна подходить к розетке. В вилку запрещается вносить изменения. Не применять переходные штепселя в сочетании с заземлёнными**

**электроинструментами.**

Неизменные вилки и соответствующие розетки снижают риск поражения электрическим током.

- b) **Не прикасаться к заземлённым поверхностям, например, трубам, радиаторам, плитам и холодильникам.** В случае заземления тела, повышается опасность поражения электрическим током.
- c) **Электроинструменты следует защитить от дождя и воздействия влаги.** Проникновение воды в электроинструмент повышает опасность поражения электротоком.
- d) **Кабель запрещается использовать не по назначению, например, для ношения электроинструмента, для подвешивания или для извлечения вилки из розетки.** Кабель беречь от жары, попадания на него масла, острых кромок или подвижных деталей агрегата. Поврежденный или спутанный кабель повышает опасность поражения электрическим током.

- e) **При работе с электроинструментом на улице следует использовать только удлинительный кабель, пригодный для работы на улице.** Использование удлинительного кабеля, пригодного для работ на улице, снижает опасность поражения электрическим током.
- f) **Если эксплуатации электроинструмента во влажной среде избежать невозможно, то следует использовать автоматический выключатель дифференциальной защиты.** Использование автоматического выключателя дифференциальной защиты снижает опасность поражения электрическим током.

3) Безопасность людей

- a) **Будьте внимательны, во время работы следите за своими действиями и обращайтесь разумно с электроинструментом. Не пользоваться электроинструментом, если Вы устали или находитесь под влиянием наркотиков, алкоголя или медикаментов.** Невнимательность при пользовании электроинструментом может привести к серьезным травмам.
- b) **Носить средства индивидуальной защиты и всегда надевать защитные очки.** Ношение средств индивидуальной защиты, например, противопылевого респиратора, нескользящей

- защитной обуви, защитной каски или средств защиты органов слуха, в зависимости от вида и применения электроинструмента, снижает опасность получения травм.
- c) **Избегать непреднамеренного включения. Прежде чем взять электроинструмент в руки, переносить, его или подсоединять к электросети и/или аккумулятору следует убедиться в том, что электроинструмент выключен.** Если при ношении электроинструмента палец руки находится на выключателе или если устройство подсоединено к электропитанию и включено, это может привести к несчастным случаям.
- d) **Прежде чем включать электроинструмент, удалить регулировочные инструменты или гаечные ключи.** Инструмент или ключ, находящийся во вращающейся части агрегата, может привести к травмам.
- e) **Избегать неестественного положения тела. Занимать устойчивое положение и все время сохранять равновесие.** Благодаря этому электроинструмент поддается лучшему контролю в неожиданных ситуациях.
- f) **Носить надлежащую одежду. Не носить просторную одежду или украшения. Не допускать попадания волос, одежды или перчаток в подвижные части инструмента.** Свободная одежда, украшения или длинные волосы могут попасть в подвижные части инструмента.
- g) **При монтаже отсоса пыли или -пылеулавливающих приспособлений, следует убедиться в том, что они подсоединены и правильно используются.** Применение пылеотсасывающего устройства может снизить угрозу для здоровья, вызванную образованием пыли.
- 4) Применение и обращение с электроинструментом**
- a) **Не перегружать устройство. Применять электроинструмент, предназначенный для выполняемой вами работы.** С подходящим электроинструментом Вы будете работать в заданном диапазоне мощности лучше и надежнее.
- b) **Ни в коем случае не пользоваться электроинструментом с неисправным выключателем.** Электроинструмент, который не включается или не выключается, представляет собой опасность и подлежит ремонту.
- c) **Вытянуть вилку из розетки и/или извлечь аккумулятор, прежде чем произвести настройку устройства, заменить комплектующие или отложить устройство.** Данные меры предосторожности предотвращают непреднамеренный запуск электроинструмента.
- d) **Хранить неиспользуемые электроинструменты в недоступном для детей месте. Не допускать к эксплуатации электроинструмента лиц, которые не обучены обращению с ним либо не прочли данные инструкции.** Электроинструменты опасны, если ими пользуются неопытные люди.
- e) **Проводить тщательное техническое обслуживание электроинструмента. Проверить, безотказно ли работают подвижные детали и не происходит ли заедание деталей. Проверить, не сломались ли детали или не повреждены ли они, это может отрицательно сказаться на эксплуатационной готовности инструмента. Перед эксплуатацией агрегата следует отремонтировать поврежденные детали.** Многие несчастные случаи являются следствием плохого техобслуживания электроинструментов.



- f) **Режущие инструменты содержать в чистоте и остро заточенными.** Правильно обслуживаемые режущие инструменты с остро заточенными лезвиями реже защемляются и легче направляются.
- g) **Применять электроинструмент, принадлежности, вставные инструменты и пр. в соответствии с данными инструкциям. При эксплуатации учитывать условия работы и выполняемую работу.** Использование электроинструментов не по назначению может привести к опасным ситуациям.

#### 5) Сервисное обслуживание

- a) **Ремонт электроинструмента поручите квалифицированному специалисту при применении только оригинальных запасных частей.** Благодаря этому сохраняется надежность работы электроинструмента.

#### Указания по технике безопасности при эксплуатации мотоножниц

- **Не приближайтесь к режущему ножу на опасное расстояние. Во время работы ножа не пытайтесь удалить уже обрезанный или удерживать обрезаемый материал. Зажатый обрезанный материал удаляйте только после**

#### **выключения агрегата.**

Мгновенная невнимательность при эксплуатации мотоножниц может привести к серьезным травмам.

- **Ножницы следует переносить за рукоятку при неподвижном ноже. При транспортировке или хранении ножниц обязательно установить защитный кожух.** Осторожное обращение с агрегатом предотвращает опасность нанесения ножом травм.
- **Удерживайте электроинструмент за изолированные поверхности рукояток, поскольку режущий нож может коснуться скрытых электрических проводов или сетевого кабеля самого инструмента.** Соприкосновение режущего ножа с токопроводящим проводом может стать причиной подачи напряжения на металлические комплектующие агрегата и привести к поражению электрическим током.
- **Кабель держите вдали от зоны резки.** Во время работы скрытый в кустарнике кабель может быть случайно перерезан.

## Πίνακας περιεχομένων

Σχετικά με τις Οδηγίες Χρήσης	277
Οδηγίες ασφαλείας και τεχνική εργασία	277
Χρήση	283
Ηλεκτρική σύνδεση μηχανήματος	284
Θέση σε λειτουργία	285
Σβήσιμο του μηχανήματος	286
Στρεφόμενη χειρολαβή	286
Φύλαξη του μηχανήματος	287
Τρόχισμα μαχαιριών	287
Οδηγίες συντήρησης και καθαρισμού	288
Περιορισμός φθοράς και αποφυγή ζημιών	289
Κύρια μέρη του μηχανήματος	290
Τεχνικά χαρακτηριστικά	291
Οδηγίες επισκευής	293
Απόρριψη	293
Δήλωση συμμόρφωσης ΕΕ	293
Γενικές οδηγίες ασφάλειας για ηλεκτρικά μηχανήματα	294

Αγαπητέ πελάτη,

Σας ευχαριστούμε θερμά για την απόφασή σας να αγοράσετε ένα προϊόν ποιότητας της STIHL.

Το προϊόν αυτό έχει κατασκευαστεί με σύγχρονες μεθόδους παραγωγής και κάτω από εκτενή μέτρα διασφάλισης ποιότητας. Από την πλευρά μας έχουμε καταβάλει κάθε δυνατή προσπάθεια ώστε το μηχάνημα αυτό να ανταποκρίνεται στις προσδοκίες σας και να σας εξασφαλίζει εργασία χωρίς προβλήματα.

Αν έχετε οποιοσδήποτε απορίες σχετικά με το μηχάνημά σας, απευθυνθείτε στον αντιπρόσωπο από τον οποίο το αγοράσατε, ή απευθείας στον εισαγωγέα μας.

Δικός σας,



Δρ. Nikolas Stihl

# STIHL

## Σχετικά με τις Οδηγίες Χρήσης

### Σύμβολα

Όλα τα σύμβολα που υπάρχουν πάνω στο μηχάνημα επεξηγούνται σ' αυτές τις οδηγίες χρήσης.

### Διάκριση παραγράφων



#### ΠΡΟΕΙΔΟΠΟΙΗΣΗ

Προειδοποίηση για κίνδυνο ατυχήματος, τραυματισμού και σοβαρών υλικών ζημιών.



#### ΣΗΜΕΙΩΣΗ

Προειδοποίηση για πιθανή ζημιά του μηχανήματος ή των εξαρτημάτων του.

### Τεχνική ανάπτυξη

Στη STIHL εργαζόμαστε συνεχώς για την περαιτέρω βελτίωση των μηχανημάτων και συσκευών μας. Για τον λόγο αυτό, διατηρούμε το δικαίωμα αλλαγών στον σχεδιασμό, στα τεχνικά χαρακτηριστικά και στον εξοπλισμό των μηχανημάτων σας.

Τα στοιχεία και οι εικόνες που υπάρχουν στις οδηγίες χρήσης δεν δεσμεύουν τον κατασκευαστή.

## Οδηγίες ασφαλείας και τεχνική εργασία



Κατά τη χρήση αυτού του μηχανήματος πρέπει να λαμβάνονται ειδικά μέτρα ασφαλείας, επειδή τα μαχαίρια είναι πολύ κοφτερά και γίνεται χρήση ηλεκτρικού ρεύματος.



Πριν θέσετε το μηχάνημα σε λειτουργία για πρώτη φορά, διαβάστε όλο το εγχειρίδιο χειρισμού με προσοχή και φυλάξτε το για μελλοντική χρήση. Η μη τήρηση των οδηγιών χρήσης μπορεί να οδηγήσει σε θανατηφόρο ατύχημα.

Τηρείτε τους κανονισμούς ασφαλείας που εκδίδονται από τα επαγγελματικά και εργατικά σωματεία, τα ταμεία κοινωνικής πρόνοιας, τους φορείς για την προστασία των εργαζομένων κ.λπ.

Αν δεν έχετε εργαστεί ξανά με μηχάνημα αυτού του είδους, ζητήστε από τον πωλητή ή κάποιον άλλο ειδικό να σας εξηγήσει τον ασφαλή χειρισμό του μηχανήματος. Εναλλακτικά, λάβετε μέρος σε ειδικά μαθήματα.

Το μηχάνημα δεν επιτρέπεται να χρησιμοποιείται από ανηλίκους. Εξαιρούνται νεαροί άνω των 16 ετών, οι οποίοι εκπαιδεύονται υπό επίβλεψη.

Κρατάτε σε απόσταση περαστικούς, παιδιά και ζώα.

Όταν δεν χρησιμοποιείτε το μηχάνημα, να το τοποθετείτε με τέτοιο τρόπο ώστε να μη δημιουργεί κινδύνους. Φροντίστε ώστε το μηχάνημα να μην είναι προσπτό σε αναρμόδια άτομα.

Ο χρήστης φέρει ευθύνη για ατυχήματα ή ζημιές που προκαλούνται σε τρίτους ή στις περιουσίες τους.

Δίνετε ή δανείτε το μηχάνημα μόνο σε άτομα που είναι εξοικειωμένα με το συγκεκριμένο μοντέλο και τον χειρισμό του, και δίνετε πάντα μαζί το εγχειρίδιο χρήσης.

Άτομα τα οποία λόγω περιορισμένων σωματικών, αισθητηριακών ή ψυχικών ικανοτήτων δεν είναι σε θέση να χειρίζονται το μηχάνημα με ασφάλεια, επιτρέπεται να εργαστούν με αυτό μόνο υπό την επίβλεψη ή καθοδήγηση ενός υπεύθυνου ατόμου.

Οι ώρες κατά τις οποίες επιτρέπεται η χρήση μηχανημάτων που εκπέμπουν θόρυβο μπορεί να περιορίζονται από εθνικούς και τοπικούς κανονισμούς.

Προκειμένου να εργαστείτε με το μηχάνημα, πρέπει να είστε καλά στην υγεία, ξεκούραστος και σε καλή ψυχολογική κατάσταση.

Αν για λόγους υγείας πρέπει να αποφεύγετε τη σωματική κούραση, ρωτήστε τον γιατρό σας αν μπορείτε να εργαστείτε με μηχάνημα αυτού του είδους.

Απαγορεύεται η χρήση του μηχανήματος μετά από λήψη αλκοόλ, ναρκωτικών ή φαρμάκων που μειώνουν την ικανότητα αντίδρασης.

Χρησιμοποιείτε το μηχάνημα μόνο για την κοπή φραχτών, θάμνων, χαμόκλαδων και παρόμοιων φυτών.

Το μηχάνημα δεν επιτρέπεται να χρησιμοποιείται για κανέναν άλλο σκοπό, καθώς μπορεί να προκληθούν ατυχήματα ή ζημιά στο μηχάνημα.

Πριν από οποιαδήποτε εργασία στο μηχάνημα, αποσυνδέστε το φως από την πρίζα – **Κίνδυνος ατυχήματος!**

Μην αποσυνδέετε το φως από την πρίζα τραβώντας το καλώδιο, αλλά πιάνετε πάντα το φως!

Τα ακατάλληλα καλώδια επέκτασης (μπαλαντέζες) μπορεί να είναι επικίνδυνα.

Αν χρησιμοποιείτε μπαλαντέζα, οι επιμέρους αγωγοί της πρέπει να έχουν τουλάχιστον την ελάχιστη απαιτούμενη διατομή (βλέπε «Ηλεκτρική σύνδεση μηχανήματος»).

Η πρίζα και η σύνδεση της μπαλαντέζας πρέπει να είναι στεγανές στο νερό και να τοποθετούνται με τέτοιο τρόπο ώστε να μην έρχονται σε επαφή με νερό.

Το μηχάνημα επιτρέπεται να εφοδιάζεται μόνο με μαχαίρια και παρελκόμενα που έχουν εγκριθεί από τη STIHL για χρήση σ' αυτό, ή τα οποία είναι ισοδύναμα από τεχνική άποψη. Αν έχετε απορίες, απευθυνθείτε σε ένα ειδικευμένο κατάστημα. Χρησιμοποιείτε μόνο εξαρτήματα και παρελκόμενα υψηλής ποιότητας. Διαφορετικά μπορεί να υπάρξει κίνδυνος για ατυχήματα ή ζημιές στο μηχάνημα.

Η STIHL συνιστά να χρησιμοποιήσετε μόνο γνήσια κοπτικά εξαρτήματα και παρελκόμενα STIHL. Οι ιδιότητες των γνήσιων προϊόντων είναι άριστα προσαρμοσμένες στο προϊόν και στις απαιτήσεις του χρήστη.

Μην κάνετε επεμβάσεις στο μηχάνημα, καθώς μπορεί να τεθεί σε κίνδυνο η ασφάλειά σας. Η STIHL δεν αναλαμβάνει καμία ευθύνη για τραυματισμούς ή υλικές ζημιές που οφείλονται στη χρήση μη εγκεκριμένων προσαρμοζόμενων εργαλείων.

Μην καθαρίζετε το μηχάνημα με πλυστικό υψηλής πίεσης. Η δυνατή δέσμη νερού μπορεί να προκαλέσει ζημιά σε εξαρτήματα του μηχανήματος.

Μην πλένετε το μηχάνημα με το λάστιχο.

### Ενδυμασία και εξοπλισμός

Να φοράτε κατάλληλη ενδυμασία και εξοπλισμό.



Τα ρούχα που φοράτε πρέπει να είναι κατάλληλα για την εργασία και δεν πρέπει να σας εμποδίζουν. Να φοράτε εφαρμοστά ρούχα. Φόρμα, όχι μπλούζα εργασίας.

Μη φοράτε ρούχα που μπορούν να μπλεχτούν σε κλαδιά, θάμνους, ή στα κινούμενα μέρη του μηχανήματος. Επίσης, μη φοράτε μαντίλι, γραβάτα ή κοσμήματα. Αν έχετε μακριά μαλλιά, δέστε τα και καλύψτε τα με κατάλληλο τρόπο (κάτω από σκούφο, κράνος κ.λπ.).



Να φοράτε γερά παπούτσια με σταθερό, αντιολισθητικό πέλημα.

### Γυαλιά ασφαλείας, μέσα προστασίας της ακοής

 **ΠΡΟΕΙΔΟΠΟΙΗΣΗ**



Να φοράτε γυαλιά ασφαλείας στενής εφαρμογής σύμφωνα με το πρότυπο EN 166 για να μειώνεται ο κίνδυνος τραυματισμού των ματιών. Φροντίζετε ώστε τα γυαλιά ασφαλείας να εφαρμόζουν σωστά.

Να φοράτε ατομικά μέσα για την προστασία της ακοής, όπως π.χ. ωτασπίδες.



Να φοράτε ατομικό εξοπλισμό για την προστασία της ακοής, όπως π.χ. ωτασπίδες.

Η STIHL διαθέτει μια πλούσια γκάμα από μέσα ατομικής προστασίας.

### Μεταφορά του μηχανήματος

Πριν από κάθε μεταφορά του μηχανήματος, ακόμα και σε μικρή απόσταση, να σβήνετε πάντοτε τον κινητήρα, να αποσυνδέετε το φως από την πρίζα και να τοποθετείτε την προστατευτική θήκη των μαχαιριών.

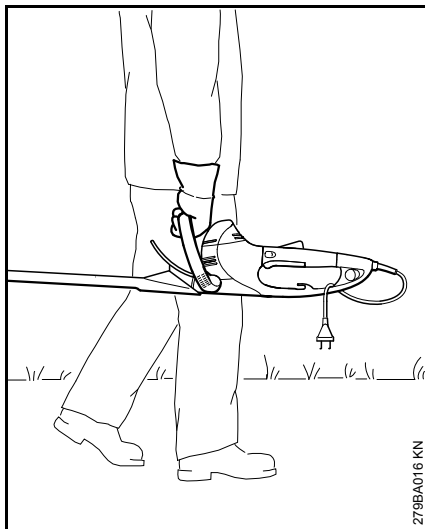

Μεταφέρετε το μηχάνημα από τη λαβή, με τα μαχαίρια προς τα πίσω.

Σε αυτοκίνητα: Ασφαλίστε το μηχάνημα από ανατροπή και ζημιές.

### Πριν την εργασία

Ελέγξτε την ασφαλή κατάσταση του μηχανήματος. Συμβουλευθείτε τα αντίστοιχα κεφάλαια των οδηγιών χρήσης:

- Η τάση και η συχνότητα του μηχανήματος (βλέπε πινακίδα τύπου) πρέπει να συμφωνούν με την τάση και τη συχνότητα του δικτύου.
- Ελέγξτε το καλώδιο τροφοδοσίας, το φισ και τη μπαλαντέζα για ζημιές. Τα χρησιμοποιούμενα καλώδια, εξαρτήματα σύνδεσης και φισ πρέπει να είναι σε άριστη κατάσταση και να ανταποκρίνονται στους σχετικούς κανονισμούς.
- Οι πρίζες των καλωδίων επέκτασης πρέπει να είναι στεγανές σε σταγόνες νερού.
- Τοποθετείτε και επισημαίνετε το καλώδιο τροφοδοσίας με κατάλληλο τρόπο, ώστε να μην πάθει ζημιά και να μην προκαλεί κίνδυνο σε τρίτους. Αποφεύγετε τον κίνδυνο σκοντάμματος.
- Η ασφάλεια της σκανδάλης, η σκανδάλη, το τόξο ενεργοποίησης και ο πρόσθετος διακόπτης πρέπει να κινούνται με ευκολία και να επανέρχονται στην αρχική τους θέση μετά την απελευθέρωσή τους.
- Τα μαχαίρια πρέπει να είναι σε άψογη κατάσταση (να είναι καθαρά, να κινούνται ανεμπόδιστα και να μην έχουν παραμορφωθεί), να έχουν τοποθετηθεί σωστά, να εφαρμόζουν καλά, να είναι τροχισμένα και να έχουν ψεκαστεί καλά με διαλυτικό ρητίνης STIHL (λιπαντικό).

- Ελέγξτε τον προφυλακτήρα (αν υπάρχει) για ζημιές.
- Μην κάνετε επεμβάσεις στα χειριστήρια και στα συστήματα ασφαλείας.
- Προκειμένου να χειριστείτε το μηχάνημα με ασφάλεια, οι χειρολαβές πρέπει να είναι καθαρές και στεγνές, χωρίς λάδια και ακαθαρσίες.

Το μηχάνημα επιτρέπεται να χρησιμοποιείται μόνο εφόσον είναι σε ασφαλή κατάσταση λειτουργίας –

### **Κίνδυνος ατυχήματος!**

Μειώστε τον κίνδυνο ηλεκτροπληξίας:

- Το καλώδιο τροφοδοσίας επιτρέπεται να συνδέεται μόνο σε κατάλληλα εγκατεστημένη πρίζα.
- Χρησιμοποιείτε μόνο καλώδια επέκτασης (μπαλαντέζες) που είναι κατάλληλα για την εκάστοτε χρήση.
- Η μόνωση των καλωδίων τροφοδοσίας και επέκτασης, του φισ και των συνδέσεων πρέπει να είναι σε άριστη κατάσταση.

### Κράτημα και χειρισμός του μηχανήματος

Κρατάτε το μηχάνημα πάντοτε και με τα δύο χέρια στις λαβές. Πιάστε τις λαβές γερά με τους αντίχειρες.

## Δεξιόχειρες

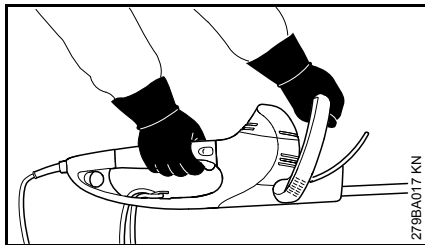

Το δεξί χέρι στη λαβή χειρισμού, το αριστερό χέρι στην τοξωτή λαβή.

## Αριστερόχειρες

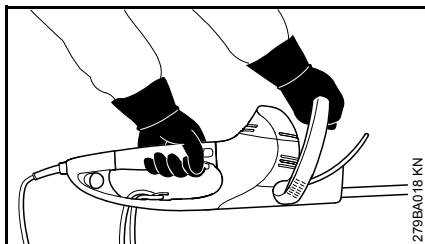

Το αριστερό χέρι στη λαβή χειρισμού, το δεξί χέρι στην τοξωτή λαβή.

Φροντίζετε για ασφαλή στάση του σώματός σας και χειρίζεστε το μηχάνημα με τέτοιο τρόπο, ώστε τα μαχαίρια να είναι στραμμένα μακριά από το σώμα σας.

## Κατά την εργασία

Σε περίπτωση κινδύνου ή έκτακτης ανάγκης, σβήστε αμέσως το μηχάνημα απελευθερώνοντας τη σκανδάλη ή το τόξο ενεργοποίησης ή, αντίστοιχα, τη σκανδάλη ή τον πρόσθετο διακόπτη.

Βεβαιωθείτε ότι δεν υπάρχουν άλλα άτομα μέσα στην περιοχή εργασίας.

Διατηρείτε πάντα οπτική επαφή με τα μαχαίρια. Μην κόψετε τον φράχτη σε σημεία που δεν μπορείτε να δείτε.

Ιδιαίτερη προσοχή απαιτείται όταν κόβετε ψηλούς φράχτες. Βεβαιωθείτε από πριν ότι δεν βρίσκεται κανείς από την άλλη πλευρά.



Μη χρησιμοποιείτε το μηχάνημα στη βροχή ή σε πολύ υγρό περιβάλλον. Ο κινητήρας δεν είναι στεγανός στο νερό – **Κίνδυνος ηλεκτροπληξίας και βραχυκυκλώματος!**

Μην αφήνετε το μηχάνημα εκτεθειμένο στη βροχή.

Το μηχάνημα είναι εφοδιασμένο με ένα σύστημα ταχείας ακινητοποίησης των μαχαίριών που, ανάλογα με τον μοντέλο, σταματά τα μαχαίρια μόλις αφήνετε τη σκανδάλη ή το τόξο ενεργοποίησης ή, αντίστοιχα, τη σκανδάλη ή τον πρόσθετο διακόπτη.

Ελέγχετε τη λειτουργία αυτή τακτικά, σε μικρά χρονικά διαστήματα. Μη χρησιμοποιείτε το μηχάνημα αν τα μαχαίρια κινούνται και χωρίς την ενεργοποίηση της σκανδάλης – **Κίνδυνος τραυματισμού!** Απευθυνθείτε σε ένα ειδικευμένο κατάστημα.

Προσοχή όταν εργάζεστε σε ολισθηρό, βρεγμένο ή χιονισμένο έδαφος, σε πλαγιές, σε ανώμαλο έδαφος κ.λπ. – **Κίνδυνος να γλιστρήσετε!**

Καθαρίζετε το έδαφος από πεσμένα κλαδάκια, χαμόκλαδα και κομμένα υλικά.

Προσέχετε για εμπόδια, όπως κούτσουρα και ρίζες – **Κίνδυνος να σκοντάψετε!**

## Για εργασίες σε ύψος:

- Χρησιμοποιείτε πάντα ανυψούμενη εξέδρα εργασίας (καλάθι).
- Μην εργάζεστε ποτέ ευρισκόμενος πάνω σε σκάλα ή σκαρφαλωμένος πάνω σε δέντρο.
- Μην εργάζεστε ευρισκόμενος σε ασταθή μέρη.

Όταν φοράτε ωτοασπίδες, χρειάζεται τεταμένη προσοχή και πρέπει να έχετε το νου σας για πιθανούς κινδύνους, επειδή είναι εκ των πραγμάτων μειωμένη η ικανότητά σας να αντιλαμβάνεστε προειδοποιητικούς ήχους (φωνές, συναγερμούς κ.λπ.).

Παρεμβάλλετε τακτικά διαλείμματα, για να αποφύγετε κόπωση και κόπωση – **Κίνδυνος ατυχήματος!**

Να εργάζεστε ήρεμα και με περισκεψη, και μόνο με καλές συνθήκες ορατότητας και φωτισμού. Δουλεύετε προσεκτικά. Μη θέτετε τρίτους σε κίνδυνο.

Κατά τη διάρκεια της λειτουργίας, ο κινητήρας ζεσταίνεται. Μην αγγίζετε το περίβλημα του κινητήρα – **Κίνδυνος εγκαύματος!**

Αν το μηχάνημα εκτεθεί σε αντικανονικές καταπονήσεις (π.χ. χτύπημα ή πτώση), ελέγξτε οπωσδήποτε την κατάστασή του πριν συνεχίσετε τη χρήση. Βλέπε επίσης το κεφάλαιο «Πριν την εργασία». Ελέγξτε ειδικά τη λειτουργία των συστημάτων ασφαλείας. Σε καμία περίπτωση δεν επιτρέπεται να χρησιμοποιήσετε μηχάνημα που δεν είναι απόλυτα ασφαλές. Αν έχετε αμφιβολίες, απευθυνθείτε σε ένα ειδικευμένο κατάστημα.

Πριν ξεκινήσετε την εργασία, ελέγξτε τον φράχτη και την ευρύτερη περιοχή εργασίας, για να αποφύγετε ζημιές στα μαχαίρια:

- Απομακρύνετε πέτρες, μεταλλικά αντικείμενα και άλλα στερεά σώματα.
- Προσέχετε να μην εισχωρήσει άμμος ή μικρά πετραδάκια ανάμεσα στα μαχαίρια, π.χ. όταν εργάζεστε κοντά στο έδαφος.
- Σε φράχτες με συρματοπλεγμα, αποφεύγετε την επαφή των μαχαιριών με το σύρμα.

Αποφεύγετε την επαφή με ηλεκτροφόρα καλώδια και προσέχετε να μην κόψετε ηλεκτρικά καλώδια – **Κίνδυνος ηλεκτροπληξίας!**



Μην αγγίζετε τα μαχαίρια όσο ο κινητήρας είναι σε λειτουργία. Αν τα μαχαίρια μπλοκάρουν από κάποιο αντικείμενο, σβήστε αμέσως τον κινητήρα, αποσυνδέστε το φως από την πρίζα και στη συνέχεια απομακρύνετε το αντικείμενο – **Κίνδυνος τραυματισμού!**

Αν ο φράχτης είναι πολύ σκονισμένος ή βρώμικος, ψεκάστε τα μαχαίρια σε τακτά διαστήματα με διαλυτικό ρητίνης STIHL. Με τον τρόπο αυτό ελαττώνεται σημαντικά η τριβή των μαχαιριών, η διαβρωτική επίδραση από τους χυμούς των φυτών και η επικάλυψη ακαθαρσιών.

Η σκόνη που σηκώνεται κατά τη διάρκεια της εργασίας μπορεί να είναι επιβλαβής για την υγεία. Αν δημιουργείται σκόνη, να φοράτε κατάλληλη προστατευτική μάσκα.



Σε περίπτωση ζημιάς στο καλώδιο τροφοδοσίας, τραβήξτε αμέσως το φως από την πρίζα – **Κίνδυνος θανατηφόρας ηλεκτροπληξίας!**

Μην αποσυνδέετε το φως από την πρίζα τραβώντας το καλώδιο, αλλά πιάνετε πάντα το φως!

Προσέχετε να μην προκαλέσετε ζημιά στο καλώδιο τροφοδοσίας. Μην το τσακίζετε, μην το σέρνετε και μην περνάτε από πάνω του με οχήματα.

Τοποθετείτε το καλώδιο τροφοδοσίας και τη μπαταντζέα με κατάλληλο τρόπο:

- Μην αφήνετε τα καλώδια να τρίβονται σε ακμές, αιχμές ή κοφτερά αντικείμενα.
- Μην τσακίζετε τα καλώδια σε πόρτες ή παράθυρα.
- Αν τα καλώδια μπλεχτούν, αποσυνδέστε το φως και τακτοποιήστε τα.
- Αποφεύγετε κάθε επαφή με το κοπτικό εξάρτημα.
- Να ξετυλίγετε πάντοτε ολόκληρο το καλώδιο από την ανέμη, για να αποφευχθεί ο κίνδυνος πυρκαγιάς λόγω υπερθέρμανσης.

Πριν απομακρυνθείτε από το μηχάνημα: Σβήστε το μηχάνημα και αποσυνδέστε το φως από την πρίζα.

Ελέγχετε τα μαχαίρια τακτικά, σε μικρά διαστήματα και όποτε αντιλαμβάνεστε αλλαγές στη λειτουργία του μηχανήματος:

- Σβήστε το μηχάνημα, περιμένετε μέχρι να σταματήσουν τα μαχαίρια, και αποσυνδέστε το φως από την πρίζα.
- Ελέγξτε τη στερέωση και την κατάσταση του εξαρτήματος, προσέξτε για ραγίσματα.
- Βεβαιωθείτε ότι το κοπτικό εξάρτημα είναι καλά τροχισμένο.

Πριν την αλλαγή των μαχαιριών, σβήστε το μηχάνημα και αποσυνδέστε το φως από την πρίζα. **Κίνδυνος τραυματισμού** από κατά λάθος εκκίνηση του κινητήρα!

Διατηρείτε τον κινητήρα πάντα απαλλαγμένο από κλαδάκια, κομμάτια ξύλου, φύλλα και υπερβολικό λιπαντικό – **Κίνδυνος πυρκαγιάς!**

### Μετά την εργασία

Καθαρίστε το μηχάνημα από σκόνη και βρομιές. Μη χρησιμοποιείτε υλικά που διαλύουν τα λίπη.

Ψεκάστε τα μαχαίρια με διαλυτικό ρητίνης STIHL. Στη συνέχεια, θέστε τον κινητήρα σε λειτουργία για λίγο, ώστε το σπρέι να κατανεμηθεί ομοιόμορφα.

### Δονήσεις

Κατά την παρατεταμένη χρήση του μηχανήματος, οι δονήσεις που παράγονται από τον κινητήρα ενδέχεται να προκαλέσουν προβλήματα στην αιμάτωση των χεριών.

Δεν μπορεί να δοθεί μια συγκεκριμένη διάρκεια χρήσης που να ισχύει για όλες τις περιπτώσεις, επειδή εξαρτάται από διάφορους παράγοντες.

Παράγοντες που παρατείνουν τη διάρκεια χρήσης είναι π.χ.:

- Κατάλληλη προστασία των χεριών (ζεστά γάντια)
- Τακτικά διαλείμματα

Παράγοντες που μειώνουν τη διάρκεια χρήσης είναι π.χ.:

- η ειδική, προσωπική προδιάθεση για κακή αιμάτωση (χαρακτηριστικό γνώρισμα: συχνά κρύα δάχτυλα, ρίγη)
- χαμηλή θερμοκρασία περιβάλλοντος
- η δύναμη με την οποία πιάνετε το μηχάνημα (το πολύ σφιχτό κράτημα παρεμποδίζει την αιμάτωση)

Εάν, σε περίπτωση τακτικής και παρατεταμένης χρήσης του μηχανήματος, παρουσιάζονται επανειλημμένα ενοχλήσεις από τη χρήση (π.χ. μυρμηγκιασμα στα δάχτυλα) συνιστούμε να κάνετε ιατρικές εξετάσεις.

### Συντήρηση και επισκευή

Πριν από οποιαδήποτε εργασία στο μηχάνημα, σβήστε το μηχάνημα και αποσυνδέστε το φως από την πρίζα. **Κίνδυνος τραυματισμού** από κατά λάθος εκκίνηση του κινητήρα!

Συντηρείτε τακτικά το μηχάνημα. Εκτελείτε μόνο τις εργασίες συντήρησης και επισκευής που περιγράφονται στις

οδηγίες χρήσης. Για όλες τις άλλες εργασίες, απευθυνθείτε σε ειδικευμένο κατάστημα.

Η STIHL συνιστά να αναθέσετε τις εργασίες συντήρησης και επισκευής αποκλειστικά στους επίσημους αντιπροσώπους της STIHL. Οι επίσημοι αντιπρόσωποι της STIHL έχουν τη δυνατότητα να λάβουν μέρος σε τακτικά προγράμματα εκπαίδευσης και έχουν στη διάθεσή τους τις απαραίτητες τεχνικές πληροφορίες.

Χρησιμοποιείτε μόνο ανταλλακτικά καλής ποιότητας. Διαφορετικά μπορεί να υπάρξει κίνδυνος για ατυχήματα ή ζημιές στο μηχάνημα. Αν έχετε απορίες, απευθυνθείτε σε ένα ειδικευμένο κατάστημα.

Η STIHL συνιστά να χρησιμοποιήσετε μόνο γνήσια ανταλλακτικά STIHL. Οι ιδιότητες των γνήσιων προϊόντων είναι άριστα προσαρμοσμένες στο μηχάνημα και στις απαιτήσεις του χρήστη.

Μην κάνετε επεμβάσεις στο μηχάνημα. Μπορεί να τεθεί σε κίνδυνο η ασφάλειά σας – **Κίνδυνος ατυχήματος!**

Ελέγχετε το καλώδιο τροφοδοσίας και το φως σε τακτά διαστήματα ως προς την ακεραιότητα της μόνωσης και για τυχόν σημάδια γήρανσης (ευθραυστότητα).

Ηλεκτρικά εξαρτήματα όπως π.χ. το καλώδιο τροφοδοσίας επιτρέπεται να επισκευάζονται ή να αντικαθίστανται μόνο από διπλωματούχο ηλεκτροτεχνίτη.

Καθαρίζετε τα πλαστικά μέρη με ένα πανί. Τα σκληρά απορρυπαντικά μπορεί να προκαλέσουν ζημιές στο πλαστικό.

Μην πλένετε το μηχάνημα με το λάστιχο.

Ελέγξτε τις βίδες στερέωσης των διάφορων προστατευτικών εξαρτημάτων και του κοπτικού εξαρτήματος και σφίξτε τες, αν χρειάζεται.

Αν χρειάζεται, καθαρίστε τις σχισμές αναρρόφησης αέρα ψύξης στο σώμα του κινητήρα.

Φυλάσσετε το μηχάνημα σε ασφαλές και στεγνό μέρος.



## Χρήση

### Εποχή κλαδέματος

Τηρείτε τους εθνικούς ή δημοτικούς κανονισμούς που ισχύουν για το ψαλίδισμα των φραχτών.

Μη χρησιμοποιείτε το μηχάνημα κατά τις ώρες κοινής ησυχίας.

### Προετοιμασίες

Κόψτε πρώτα τα χοντρά κλαδιά με ένα κλαδευτήρι ή αλυσοπρίονο.

### Διαδικασία κοπής

Κόψτε πρώτα τις πλαϊνές πλευρές του φράχτη, και στη συνέχεια το πάνω μέρος.

Αν ο φράχτης χρειάζεται πολύ κούρεμα, κόψτε τον λίγο-λίγο περνώντας το ψαλίδι παραπάνω από μία φορά.

### Στρεφόμενη χειρολαβή

Το ψαλίδι μπορντούρας είναι εφοδιασμένο με μια στρεφόμενη χειρολαβή που επιτρέπει πιο άνετο κράτημα σε πολλές στάσεις εργασίας, βλέπε «Στρεφόμενη χειρολαβή».

### Απόρριψη

Μη ρίχνετε τα κομμένα κλαδιά στα απορρίμματα, αλλά χρησιμοποιήστε τα για την παραγωγή λιπάσματος.

## Τεχνική εργασίας

### Κάθετη κοπή

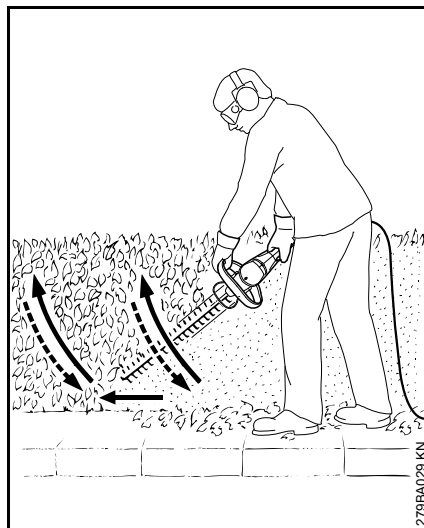

Κινήστε το ψαλίδι μπορντούρας από κάτω προς τα πάνω, σε σχήμα τόξου. Κατεβάστε το και προχωρήστε. Κινήστε το ψαλίδι πάλι από κάτω προς τα πάνω, σε σχήμα τόξου.

Η εργασία πάνω από το ύψος του κεφαλιού είναι κουραστική και για λόγους εργασιακής ασφάλειας πρέπει να γίνεται μόνο για λίγη ώρα.

### Οριζόντια κοπή

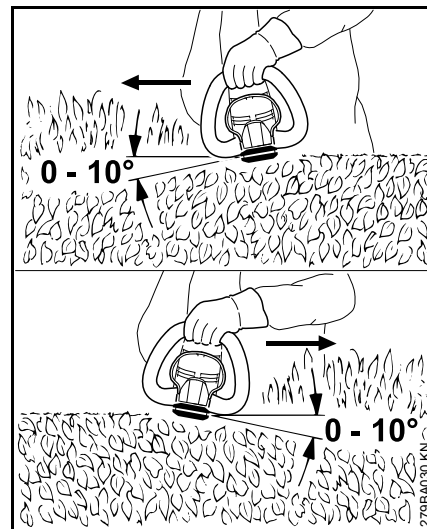

Κρατήστε το ψαλίδι έτσι, ώστε τα μαχαίρια να σχηματίζουν γωνία 0° έως 10° προς τον φράχτη, αλλά κινήστε το μηχάνημα οριζόντια, χρησιμοποιώντας και τις δύο πλευρές των μαχαιριών.

Τραβήξτε το ψαλίδι σε δρεπανοειδείς κινήσεις προς το άκρο του φράχτη, ώστε τα κομμένα κλαδιά να πέσουν στο έδαφος.

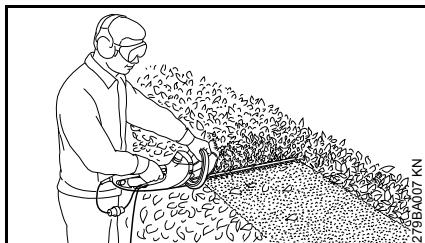

Οι φαρδείς φράχτες κόβονται με πολλαπλά περάσματα, με το ένα χέρι στην τοξωτή λαβή και το άλλο στη λαβή χειρισμού.

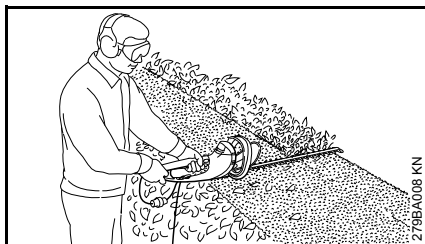

Για να μεγαλώσετε την εμβέλεια εργασίας, κρατήστε με το ένα χέρι τη λαβή χειρισμού και με το άλλο τον πρόσθετο διακόπτη στην άκρη της λαβής χειρισμού.

## Ηλεκτρική σύνδεση μηχανήματος

Η τάση και η συχνότητα του μηχανήματος (βλέπε πινακίδα τύπου) πρέπει να συμφωνούν με την τάση και τη συχνότητα του δικτύου.

Η σύνδεση στο ηλεκτρικό δίκτυο πρέπει να προστατεύεται με ασφάλεια που να έχει τουλάχιστον τα χαρακτηριστικά που αναφέρονται στο κεφάλαιο "Τεχνικά χαρακτηριστικά".

Το μηχάνημα πρέπει να συνδέεται στην παροχή ρεύματος μέσω ασφαλειοδιακόπτη διαρροής ("ρελέ") που διακόπτει την τροφοδοσία όταν το ρεύμα διαρροής προς τη γη υπερβαίνει τα 30 mA.

Η ηλεκτρική σύνδεση πρέπει να είναι σύμφωνη με τον κανονισμό IEC 60364 και τους ισχύοντες εθνικούς κανονισμούς.

### Μπαλαντέζα

Από τεχνικής άποψης, η μπαλαντέζα πρέπει να έχει τουλάχιστον ίδιες ιδιότητες με το καλώδιο τροφοδοσίας του μηχανήματος. Συμβουλευθείτε τα χαρακτηριστικά (κωδικός τύπου) του καλωδίου τροφοδοσίας.

Τα επιμέρους σύρματα του καλωδίου πρέπει να έχουν τουλάχιστον τη διατομή που ισχύει για την τάση του δικτύου και το μήκος του καλωδίου.

### Μήκος μπαλαντέζας                      Ελάχιστη διατομή

#### **220 V – 240 V:**

Έως 20 m                      1,5 mm<sup>2</sup>

20 m έως 50 m                      2,5 mm<sup>2</sup>

#### **100 V – 127 V:**

Έως 10 m                      AWG 14 / 2,0 mm<sup>2</sup>

10 m έως 30 m                      AWG 12 / 3,5 mm<sup>2</sup>

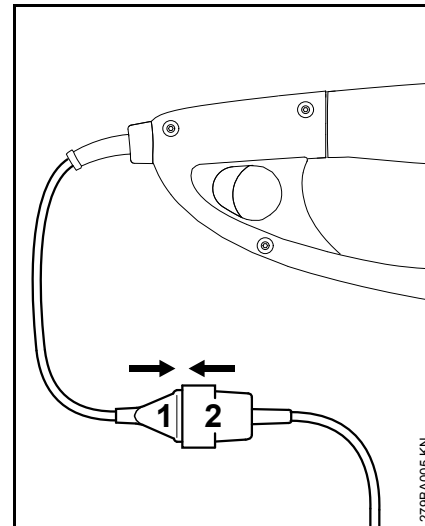

- Συνδέστε το φις (1) στην πρίζα (2) της μπαλαντέζας.

### Ασφάλεια καλωδίου

Η ασφάλεια του καλωδίου προστατεύει το καλώδιο από ζημιές.

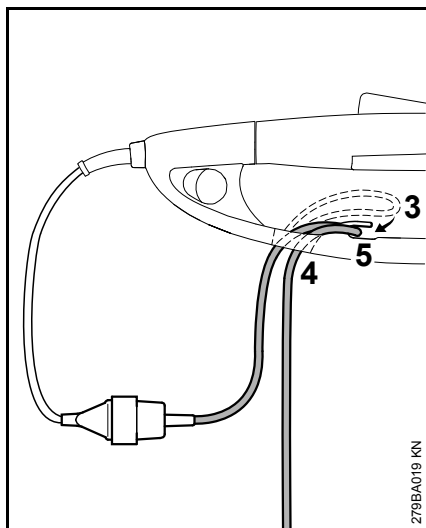

- Σχηματίστε μια θηλιά (3) στη μπαλαντέζα
- Περάστε τη θηλιά (3) μέσα από το άνοιγμα (4).
- Περάστε τη θηλιά (3) πάνω από τον γάντζο (5) και σφίξτε την.
- Συνδέστε το φως της μπαλαντέζας σε κατάλληλα εγκατεστημένη πρίζα.

## Θέση σε λειτουργία

- Πάρτε ασφαλή και σταθερή στάση.
- Σταθείτε όρθιος. Κρατήστε το μηχάνημα χωρίς να το σφίγγετε.
- Βεβαιωθείτε ότι το κοπτικό εξάρτημα δεν έρχεται σε επαφή με αντικείμενα ή με το έδαφος.
- Κρατήστε το μηχάνημα στα δύο χέρια, με το ένα χέρι στη λαβή χειρισμού και το άλλο χέρι στην τοξωτή λαβή.

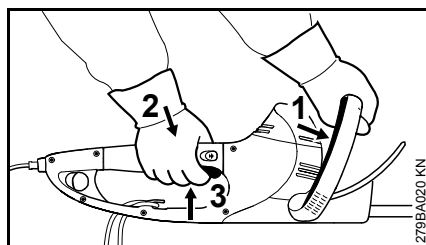

- Πιέστε το τόξο ενεργοποίησης (1) μέχρι να ακουμπήσει στην τοξωτή λαβή και κρατήστε το σ' αυτή τη θέση.
- Πιέστε την ασφάλεια της σκανδάλης (3) και τη σκανδάλη (4) και κρατήστε τες πατημένες.

Το μηχάνημα έχει διακόπτη δύο χεριών, που σημαίνει ότι τίθεται σε λειτουργία μόνο όταν ενεργοποιείται τόσο ο τόξο ενεργοποίησης (1) όσο και η σκανδάλη (3).

## Επέκταση εμβέλειας

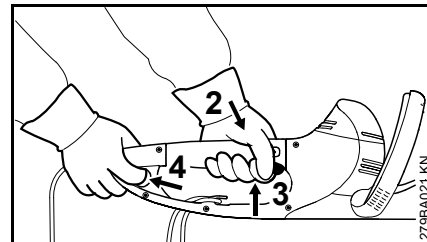

- Κρατήστε το μηχάνημα στα δύο χέρια, με το ένα χέρι στη λαβή χειρισμού και το άλλο χέρι στον πρόσθετο διακόπτη στην άκρη της λαβής χειρισμού.
- Πιέστε τον πρόσθετο διακόπτη (4) και κρατήστε τον πατημένο.
- Πιέστε την ασφάλεια της σκανδάλης (3) και τη σκανδάλη (4) και κρατήστε τες πατημένες.

Το μηχάνημα έχει διακόπτη δύο χεριών, που σημαίνει ότι τίθεται σε λειτουργία μόνο όταν ενεργοποιείται τόσο ο πρόσθετος διακόπτης (4) όσο και η σκανδάλη (3).

## Σβήσιμο του μηχανήματος

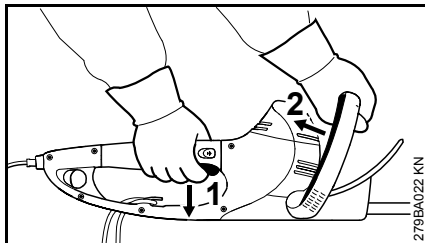

- Αφήστε ελεύθερη τη σκανδάλη (1) και το τόξο ενεργοποίησης (2).

Σε εργασίες με διευρυμένη εμβέλεια:

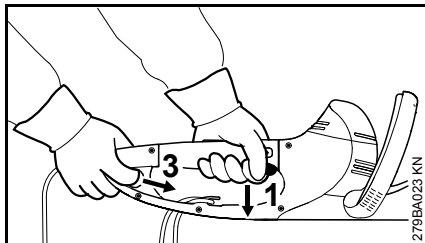

- Αφήστε ελεύθερη τη σκανδάλη (1) και τον πρόσθετο διακόπτη (3).

## HSE 61, 71

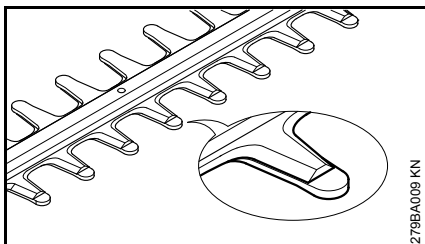

Κατά την ακινητοποίηση, τα μαχαίρια καλύπτονται από το χτένι.

## HSE 81

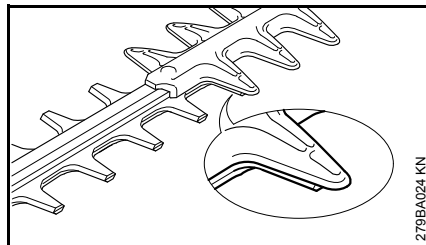

Κατά την ακινητοποίηση, τα μαχαίρια καλύπτονται εν μέρει από τον προφυλακτήρα.

## Άλλες σημειώσεις

- Σε μεγάλα διαλείμματα, αποσυνδέστε το φισ από την πρίζα.
- Όταν δεν χρησιμοποιείτε το μηχανήμα, να το τοποθετείτε με τέτοιο τρόπο ώστε να μη δημιουργεί κινδύνους.
- Φροντίστε ώστε το μηχανήμα να μην είναι προσιτό σε αναρμόδια άτομα.

## Στρεφόμενη χειρολαβή

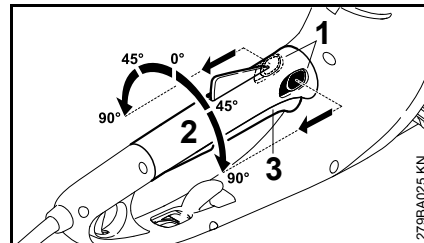

- Σπρώξτε τα δύο κουμπιά (1) για τη ρύθμιση της λαβής προς την κατεύθυνση του βέλους και κρατήστε τα.
  - Στρέψτε τη χειρολαβή (2) στην επιθυμητή θέση.
  - Αφήστε τα δύο κουμπιά (1) και βεβαιωθείτε ότι η χειρολαβή έχει σταθεροποιηθεί.
- Όσο πιέζετε τη σκανδάλη (3), η χειρολαβή (2) δεν μπορεί να περιστραφεί.

## Φύλαξη του μηχανήματος

Πριν από διαστήματα ακινησίας άνω των 3 μηνών

- Καθαρίστε τα μαχαίρια, ελέγξτε την κατάστασή τους και ψεκάστε τα με διαλυτικό ρητίνης STIHL.
- Τοποθετήστε την προστατευτική θήκη.
- Καθαρίστε επιμελώς το μηχάνημα, ειδικά τις σχισμές αναρρόφησης του αέρα ψύξης.
- Το μηχάνημα πρέπει να φυλάσσεται σε στεγνό και ασφαλές μέρος. Για τον σκοπό αυτό μπορείτε να στερεώσετε τον προφυλακτήρα των μαχαιριών στον τοίχο. Προστατέψτε το μηχάνημα από μη εξουσιοδοτημένη χρήση (π.χ. από παιδιά).

## Τρόχισμα μαχαιριών

Όταν η απόδοση του μηχανήματος πέφτει, τα μαχαίρια δεν κόβουν καλά, ή πιάνονται συχνά βέργες: Τροχίστε τα μαχαίρια.

Το τρόχισμα πρέπει να γίνει σε ειδικευμένο κατάστημα, με τη βοήθεια τροχιστικού μηχανήματος. Η STIHL συνιστά να απευθυνθείτε στον επίσημο αντιπρόσωπο της STIHL.

Διαφορετικά, χρησιμοποιήστε μια επίπεδη λίμα τροχίσματος. Κινήστε τη λίμα σύμφωνα με την προβλεπόμενη γωνία προς την επιφάνεια των μαχαιριών (βλέπε «Τεχνικά χαρακτηριστικά»).

- Τροχίστε μόνο τις κόψεις των δοντιών, όχι τις αμβλίες προεξοχές των μαχαιριών ή τον προφυλακτήρα (βλέπε «Κύρια μέρη του μηχανήματος»).
- Τροχίζετε πάντα προς την κόψη.
- Παίρνετε υλικό μόνο κατά την κίνηση προς τα εμπρός και σηκώνετε τη λίμα κατά την επιστροφή.
- Αφαιρέστε τα γρέζια από τα μαχαίρια με μια πέτρα ακονίσματος.
- Αφαιρείτε μόνο λίγο υλικό κάθε φορά.
- Μετά το τρόχισμα, αφαιρέστε τη σκόνη τροχίσματος και ψεκάστε τα μαχαίρια με διαλυτικό ρητίνης της STIHL.



### ΣΗΜΕΙΩΣΗ

Μην εργάζεστε με στομωμένα ή χαλασμένα μαχαίρια. Αφενός προκαλείτε έτσι μεγάλη καταπόνηση του μηχανήματος, και αφετέρου δεν θα έχετε ικανοποιητικό αποτέλεσμα.

## Οδηγίες συντήρησης και καθαρισμού

Τα στοιχεία που αναφέρονται στον πίνακα ισχύουν για κανονικές συνθήκες λειτουργίας. Σε δύσκολες συνθήκες (π.χ. πολλή σκόνη κ.λπ.) και με παρατεταμένους χρόνους εργασίας, τα υποδεικνυόμενα χρονικά διαστήματα πρέπει να συντομεύονται ανάλογα.		Πριν την εργασία	Μετά την εργασία, ή καθημερινά	Κάθε εβδομάδα	Κάθε μήνα	Κάθε χρόνο	Σε περίπτωση βλάβης	Σε περίπτωση ζημιάς	Σε περίπτωση ανάγκης
Πλήρες μηχανήμα	Οπτικός έλεγχος	X							
	Καθάρισμα		X						
Σύστημα δύο χεριών	Ελέγξτε τη λειτουργία. Όταν αφήνετε τη σκανδάλη ή τον μοχλό/πρόσθετο διακόπτη, τα μαχαίρια πρέπει να σταματήσουν σε μικρό χρόνο.	X							
Στόμιο αναρρόφησης αέρα ψύξης	Οπτικός έλεγχος		X						
	Καθάρισμα							X	
Μαχαίρια	Οπτικός έλεγχος	X							
	Καθάρισμα <sup>2)</sup>		X						
	Τρόχισμα <sup>1)2)</sup>							X	
	Αλλαγή από ειδικευμένο κατάστημα <sup>1)</sup>						X		
Κινητήρας και μπιέλα	Έλεγχος ανά 50 ώρες λειτουργίας από ειδικευμένο κατάστημα <sup>1)</sup>								
	Συμπλήρωση γράσου STIHL από ειδικευμένο κατάστημα <sup>1)</sup>							X	
Ψήκτρες (καρβουνάκια)	Έλεγχος ανά 100 ώρες λειτουργίας από ειδικευμένο κατάστημα <sup>1)</sup>								
	Αλλαγή από ειδικευμένο κατάστημα <sup>1)</sup>							X	
Προσιπές βίδες και παξιμάδια	Σφίξιμο							X	
Προειδοποιητικά αυτοκόλλητα	Αλλαγή						X		
<sup>1)</sup> Η STIHL συιστά να απευθυνθείτε σε επίσημο αντιπρόσωπο της STIHL.									
<sup>2)</sup> Στη συνέχεια, ψεκάστε τα μαχαίρια με διαλυτικό ρητίνης STIHL.									

## Περιορισμός φθοράς και αποφυγή ζημιών

Τηρώντας αυτές τις οδηγίες χρήσης μπορείτε να αποφύγετε υπερβολική φθορά και ζημιές στο μηχανήμα.

Η χρήση, η συντήρηση και η αποθήκευση του μηχανήματος πρέπει να γίνονται με πιστή τήρηση των οδηγιών χρήσης.

Ο χρήστης φέρει την ευθύνη για κάθε ζημιά που οφείλεται σε μη τήρηση των οδηγιών ασφαλείας, χειρισμού ή συντήρησης. Αυτό ισχύει ειδικότερα για:

- Αλλαγές στο προϊόν που δεν έχουν εγκριθεί από τη STIHL
- Χρήση εξαρτημάτων και παρελκομένων που δεν έχουν εγκριθεί ή είναι ακατάλληλα για το μηχανήμα, ή είναι ποιοτικά υποδεέστερα του μηχανήματος
- Αντικανονική χρήση του μηχανήματος
- Χρήση του μηχανήματος σε αθλητικές εκδηλώσεις ή αγώνες
- Έμμεσες ζημιές που προκαλούνται από συνεχιζόμενη χρήση του μηχανήματος με ελαττωματικά εξαρτήματα

### Εργασίες συντήρησης

Όλες οι εργασίες που αναφέρονται στο κεφάλαιο «Οδηγίες συντήρησης και καθαρισμού» πρέπει να πραγματοποιούνται τακτικά. Σε περίπτωση που ο χρήστης δεν είναι σε θέση να εκτελεί μόνος του αυτές τις εργασίες συντήρησης, πρέπει να τις αναθέσει σε ειδικευμένο κατάστημα.

Η STIHL συνιστά να αναθέσετε τις εργασίες συντήρησης και επισκευής αποκλειστικά στους επίσημους αντιπροσώπους της STIHL. Οι επίσημοι αντιπρόσωποι της STIHL έχουν τη δυνατότητα να λάβουν μέρος σε τακτικά προγράμματα εκπαίδευσης και έχουν στη διάθεσή τους τις απαραίτητες τεχνικές πληροφορίες.

Αν οι εργασίες αυτές δεν εκτελούνται έγκαιρα ή πραγματοποιούνται με ακατάλληλο τρόπο, μπορεί να προκληθούν ζημιές, την ευθύνη για τις οποίες φέρει ο ίδιος ο χρήστης. Σ' αυτές συγκαταλέγονται μεταξύ άλλων:

- Ζημιές στον ηλεκτροκινητήρα που οφείλονται σε εκπρόθεσμη ή ανεπαρκή συντήρηση (π.χ. ελλιπή καθαρισμό των σχισμών που εξασφαλίζουν την πρόσβαση αέρα ψύξης)
- Ζημιές που οφείλονται σε λάθος ηλεκτρική σύνδεση (εσφαλμένη τάση, ακατάλληλα καλώδια)
- Διάβρωση (σκουριά) ή άλλες έμμεσες ζημιές που οφείλονται σε ακατάλληλη αποθήκευση
- Ζημιές στο μηχανήμα λόγω χρήσης ποιοτικά υποδεέστερων ανταλλακτικών

### Εξαρτήματα που υπόκεινται σε φυσιολογική φθορά

Πολλά εξαρτήματα του μηχανήματος υπόκεινται σε φυσιολογική φθορά που παρουσιάζεται κατά την κανονική χρήση και πρέπει να αντικαθίστανται κατά διαστήματα, ανάλογα με το είδος και τη διάρκεια χρήσης. Εδώ συγκαταλέγονται μεταξύ άλλων:

- Μαχαιρία

## Κύρια μέρη του μηχανήματος

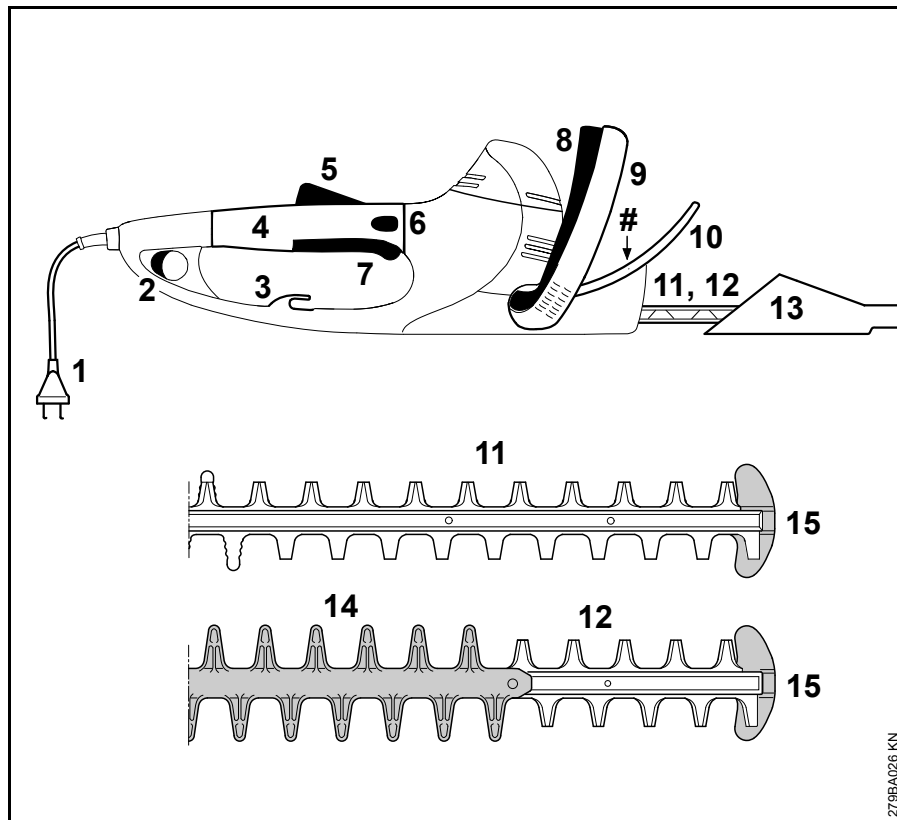

- 1 Καλώδιο τροφοδοσίας
- 2 Πρόσθετος διακόπτης
- 3 Ασφάλεια καλωδίου
- 4 Λαβή χειρισμού με στρεφόμενη χειρολαβή
- 5 Ασφάλεια σκανδάλης
- 6 Ασφάλεια λαβής
- 7 Σκανδάλη
- 8 Τοξωτός διακόπτης
- 9 Τοξωτή λαβή
- 10 Προφυλακτήρας χεριών
- 11 Μαχαίρι HSE 61, 71 (βλέπε «Τεχνικά χαρακτηριστικά»)
- 12 Μαχαίρι HSE 81 (βλέπε «Τεχνικά χαρακτηριστικά»)
- 13 Προστατευτική θήκη
- 14 Προφυλακτήρας (μόνο HSE 81)
- 15 Προφυλακτήρας οδηγού
- # Αριθμός μηχανήματος

279BA026 KN



## Τεχνικά χαρακτηριστικά

### Κινητήρας

#### HSE 61

Όνομαστική τάση:	230 - 240 V
Όνομαστικό ρεύμα:	2,1 A
Συχνότητα:	50 Hz
Κατανάλωση ενέργειας:	500 W
Ασφάλεια:	Ελάχ. 10 A
Κατηγορία προστασίας:	II, 

#### HSE 71

Όνομαστική τάση:	230 - 240 V
Όνομαστικό ρεύμα:	2,6 A
Συχνότητα:	50 Hz
Κατανάλωση ενέργειας:	600 W
Ασφάλεια:	Ελάχ. 10 A
Κατηγορία προστασίας:	II, 

#### HSE 81

Όνομαστική τάση:	230 - 240 V
Όνομαστικό ρεύμα:	2,8 A
Συχνότητα:	50 Hz
Κατανάλωση ενέργειας:	650 W
Ασφάλεια:	Ελάχ. 10 A
Κατηγορία προστασίας:	II, 

### Μαχάιρια

#### HSE 61

Γωνία τροχίσματος σε σχέση με το επίπεδο των μαχαιριών:	34°
Απόσταση δοντιών:	29 mm
Αριθμός διαδρομών:	3200 ανά λεπτό
Μήκος κοπής:	500 mm, 600 mm

#### HSE 71

Γωνία τροχίσματος σε σχέση με το επίπεδο των μαχαιριών:	28°
Απόσταση δοντιών:	36 mm
Αριθμός διαδρομών:	2600 σ.α.λ.
Μήκος κοπής:	600 mm, 700 mm

#### HSE 81

Γωνία τροχίσματος σε σχέση με το επίπεδο των μαχαιριών:	45°
Απόσταση δοντιών:	36 mm
Αριθμός διαδρομών:	2600 σ.α.λ.
Μήκος κοπής:	500 mm, 600 mm, 700 mm

### Βάρος

#### HSE 61

Μήκος μαχαιριών 500 mm:	3,9 kg
Μήκος κοπής 500 mm <sup>1)</sup> :	4,6 kg
Μήκος κοπής 600 mm:	4,1 kg

#### HSE 71

Μήκος κοπής 600 mm:	4,1 kg
Μήκος κοπής 600 mm <sup>1)</sup> :	4,8 kg
Μήκος κοπής 700 mm:	4,2 kg
Μήκος κοπής 700 mm <sup>1)</sup> :	4,9 kg

#### HSE 81

Μήκος μαχαιριών 500 mm:	4,1 kg
Μήκος κοπής 600 mm:	4,2 kg
Μήκος κοπής 700 mm:	4,4 kg
Μήκος κοπής 700 mm <sup>1)</sup> :	5,0 kg

<sup>1)</sup> Μοντέλο με καλώδιο τροφοδοσίας 10 m για Μεγάλη Βρετανία.

### Τιμές θορύβου και ταλαντώσεων

Για τον προσδιορισμό των τιμών θορύβου και ταλαντώσεων εξετάστηκε η λειτουργία με ονομαστικό ανώτατο αριθμό στροφών.

Για περισσότερες πληροφορίες σχετικά με τη συμμόρφωση προς την Οδηγία 2002/44/EK για την έκθεση των εργαζομένων σε κραδασμούς, βλέπε την ιστοσελίδα [www.stihl.com/vib/](http://www.stihl.com/vib/).

**Στάθμη ηχητικής πίεσης  $L_p$  κατά EN 60745-2-15****HSE 61**

Μήκος μαχαιριών 500 mm: 85 dB(A)

Μήκος κοπής 600 mm: 85 dB(A)

**HSE 71**

Μήκος κοπής 600 mm: 88 dB(A)

Μήκος κοπής 700 mm: 88 dB(A)

**HSE 81**

Μήκος μαχαιριών 500 mm: 88 dB(A)

Μήκος κοπής 600 mm: 88 dB(A)

Μήκος κοπής 700 mm: 88 dB(A)

**Στάθμη ηχοπίεσης  $L_w$  κατά EN 60745-2-15****HSE 61**

Μήκος μαχαιριών 500 mm: 96 dB(A)

Μήκος κοπής 600 mm: 96 dB(A)

**HSE 71**

Μήκος κοπής 600 mm: 99 dB(A)

Μήκος κοπής 700 mm: 99 dB(A)

**HSE 81**

Μήκος μαχαιριών 500 mm: 99 dB(A)

Μήκος κοπής 600 mm: 99 dB(A)

Μήκος κοπής 700 mm: 99 dB(A)

**Τιμή δονήσεων  $a_{hv}$  κατά EN 60745-2-15****HSE 61**

Μήκος μαχαιριών 500 mm:

Χειρολαβή αριστερά: 5,3 m/s<sup>2</sup>Χειρολαβή δεξιά: 3,3 m/s<sup>2</sup>**HSE 61**

Μήκος κοπής 600 mm:

Χειρολαβή αριστερά: 5,3 m/s<sup>2</sup>Χειρολαβή δεξιά: 3,3 m/s<sup>2</sup>**HSE 71**

Μήκος κοπής 600 mm:

Χειρολαβή αριστερά: 3,8 m/s<sup>2</sup>Χειρολαβή δεξιά: 2,6 m/s<sup>2</sup>**HSE 71**

Μήκος κοπής 700 mm:

Χειρολαβή αριστερά: 3,8 m/s<sup>2</sup>Χειρολαβή δεξιά: 2,6 m/s<sup>2</sup>**HSE 81**

Μήκος μαχαιριών 500 mm:

Χειρολαβή αριστερά: 3,2 m/s<sup>2</sup>Χειρολαβή δεξιά: 2,1 m/s<sup>2</sup>**HSE 81**

Μήκος κοπής 600 mm:

Χειρολαβή αριστερά: 3,5 m/s<sup>2</sup>Χειρολαβή δεξιά: 2,5 m/s<sup>2</sup>**HSE 81**

Μήκος κοπής 700 mm:

Χειρολαβή αριστερά: 3,5 m/s<sup>2</sup>Χειρολαβή δεξιά: 2,5 m/s<sup>2</sup>

Για τη στάθμη ηχητικής πίεσης και τη στάθμη ηχητικής ισχύος, η τιμή K-σύμφωνα με την Οδηγία 2006/42/EG = 2,0 dB(A). Για την τιμή δονήσεων, η τιμή K-σύμφωνα με την Οδηγία 2006/42/EG = 2,0 m/s<sup>2</sup>.

Οι αναφερόμενες τιμές δονήσεων έχουν μετρηθεί με τυποποιημένη διαδικασία ελέγχου και μπορούν να θεωρηθούν κατάλληλες για τη σύγκριση ηλεκτρικών μηχανημάτων.

Οι πραγματικά παραγόμενες τιμές δονήσεων ενδέχεται να διαφέρουν από τις αναφερόμενες τιμές, ανάλογα με τον τρόπο χρήσης του μηχανήματος.

Οι αναφερόμενες τιμές δονήσεων μπορούν να χρησιμοποιηθούν για μια πρώτη εκτίμηση της καταπόνησης από δονήσεις.

Οι πραγματική καταπόνηση από δονήσεις πρέπει να προσδιοριστεί με εκτίμηση. Στην εκτίμηση αυτή μπορεί να λαμβάνονται υπόψη και τα χρονικά διαστήματα κατά τα οποία το ηλεκτρικό μηχανήμα είναι εκτός λειτουργίας, καθώς και τα διαστήματα κατά τα οποία είναι μεν σε λειτουργία αλλά χωρίς να προκαλεί καταπονήσεις.

Για την προστασία του χρήστη, πρέπει να λαμβάνονται κατάλληλα μέτρα για τον περιορισμό των καταπονήσεων από δονήσεις, βλέπε την ενότητα «Δονήσεις» στο κεφάλαιο «Οδηγίες ασφαλείας και τεχνικές εργασίας».

**REACH**

REACH είναι το διακριτικό όνομα ενός κανονισμού των ΕΚ για την καταχώριση, την αξιολόγηση και την αδειοδότηση χημικών προϊόντων.

Για πληροφορίες σχετικά με την τήρηση του συστήματος REACH σύμφωνα με τον κανονισμό (ΕΚ) υπ' αρ. 1907/2006, βλέπε [www.stihl.com/reach](http://www.stihl.com/reach)

## Οδηγίες επισκευής

Ο χρήστης του μηχανήματος επιτρέπεται να εκτελεί μόνο τις εργασίες καθαρισμού και συντήρησης που περιγράφονται σ' αυτές τις οδηγίες χειρισμού. Όλες οι υπόλοιπες επισκευές επιτρέπεται να πραγματοποιηθούν μόνο από ειδικευμένο κατάστημα.

Η STIHL συνιστά να αναθέσετε τις εργασίες συντήρησης και επισκευής αποκλειστικά στους επίσημους αντιπροσώπους της STIHL. Οι επίσημοι αντιπρόσωποι της STIHL έχουν τη δυνατότητα να λάβουν μέρος σε τακτικά προγράμματα εκπαίδευσης και έχουν στη διάθεσή τους τις απαραίτητες τεχνικές πληροφορίες.

Για τις επισκευές επιτρέπεται να χρησιμοποιούνται μόνο ανταλλακτικά που έχουν εγκριθεί από τη STIHL για χρήση σ' αυτό το μηχάνημα, ή ανταλλακτικά του ίδιου τύπου από τεχνικής άποψης. Χρησιμοποιείτε μόνο ανταλλακτικά καλής ποιότητας. Διαφορετικά μπορεί να υπάρξει κίνδυνος για ατυχήματα ή ζημιές στο μηχάνημα.

Η STIHL συνιστά να χρησιμοποιήσετε γνήσια ανταλλακτικά STIHL.

Τα γνήσια ανταλλακτικά STIHL αναγνωρίζονται από τον κωδικό STIHL, τον λογότυπο **STIHL**® και ενδεχομένως από το σήμα ανταλλακτικών STIHL **SI**® (σε μικρά εξαρτήματα ενδέχεται να υπάρχει μόνο το σήμα).

## Απορριψη

Τηρείτε τους εθνικούς κανονισμούς σχετικά με τη διάθεση των απορριμμάτων.

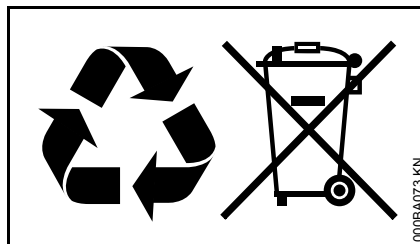

Τα προϊόντα της STIHL δεν πρέπει να απορρίπτονται μαζί με τα οικιακά απορρίμματα. Φροντίστε για τη σωστή διάθεση του προϊόντος STIHL, της μπαταρίας, των εξαρτημάτων και της συσκευασίας του, σύμφωνα με τους κανονισμούς για την προστασία του περιβάλλοντος.

Για πληροφορίες σχετικά με τη διάθεση των απορριμμάτων, μπορείτε να απευθυνθείτε στον αντιπρόσωπο της STIHL.

## Δήλωση συμμόρφωσης ΕΕ

ANDREAS STIHL AG & Co. KG  
Badstr. 115  
D-71336 Waiblingen

Γερμανία

δηλώνει με αποκλειστική της ευθύνη ότι

Είδος:	Ηλεκτρικό φαλίδι μπορντούρας
Κατασκευαστής:	STIHL
Τύπος:	HSE 61 HSE 71 HSE 81

Αριθμός σειράς: 4812

ανταποκρίνεται στις σχετικές διατάξεις των οδηγιών 2011/65/ΕΕ, 2006/42/ΕΚ, 2014/30/ΕΚ και 2000/14/ΕΚ και έχει σχεδιαστεί και κατασκευαστεί σύμφωνα με τα εξής πρότυπα, όπως ισχύουν κατά την εκάστοτε ημερομηνία παραγωγής:

EN 55014-1, EN 55014-2, EN 60745-1, EN 60745-2-15, EN 61000-3-2, EN 61000-3-3

Ο προσδιορισμός της μετρημένης και εγγυημένης στάθμης ηχητικής ισχύος πραγματοποιήθηκε σύμφωνα με τη μέθοδο που αναφέρεται στην Οδηγία 2000/14/ΕΚ, παράρτημα V, εφαρμόζοντας το πρότυπο ISO 11094.

### Μετρημένη στάθμη ηχητικής ισχύος

#### HSE 61

Μήκος κοπής 500 mm:	96 dB(A)
Μήκος κοπής 600 mm:	96 dB(A)

### HSE 71

Μήκος κοπής 600 mm: 99 dB(A)

Μήκος κοπής 700 mm: 99 dB(A)

### HSE 81

Μήκος κοπής 500 mm: 99 dB(A)

Μήκος κοπής 600 mm: 99 dB(A)

Μήκος κοπής 700 mm: 99 dB(A)

### Εγγυημένη στάθμη ηχητικής ισχύος

### HSE 61

Μήκος κοπής 500 mm: 98 dB(A)

Μήκος κοπής 600 mm: 98 dB(A)

### HSE 71

Μήκος κοπής 600 mm: 101 dB(A)

Μήκος κοπής 700 mm: 101 dB(A)

### HSE 81

Μήκος κοπής 500 mm: 101 dB(A)

Μήκος κοπής 600 mm: 101 dB(A)

Μήκος κοπής 700 mm: 101 dB(A)

Διατήρηση τεχνικού φακέλου:

ANDREAS STIHL AG & Co. KG  
Produktzulassung

Το έτος κατασκευής, η χώρα κατασκευής και ο αριθμός του μηχανήματος αναγράφονται στο μηχανήμα.

Waiblingen, 01.03.2017

ANDREAS STIHL AG & Co. KG

κ.ε.



Thomas Elsner

Επικεφαλής τμήματος διαχείρισης  
προϊόντων και υπηρεσιών



## Γενικές οδηγίες ασφάλειας για ηλεκτρικά μηχανήματα

Το κεφάλαιο αυτό περιέχει τις γενικές προφυλάξεις ασφαλείας του ευρωπαϊκού προτύπου EN 60745 για τα χειρόφερα ηλεκτρικά εργαλεία που λειτουργούν με κινητήρα, με τη μορφή που αυτές διατυπώνονται στο πρότυπο. **Η STIHL είναι υποχρεωμένη να ανατυπώσει επί λέξει τα κείμενα του προτύπου.**

**Οι προφυλάξεις ασφαλείας για την αποφυγή ηλεκτροπληξίας που αναφέρονται στην ενότητα «2) Προφυλάξεις ηλεκτρικής ασφάλειας» δεν εφαρμόζονται στα ηλεκτρικά εργαλεία της STIHL που τροφοδοτούνται με μπαταρία.**



### ΠΡΟΕΙΔΟΠΟΙΗΣΗ

**Διαβάστε όλες τις οδηγίες ασφάλειας και υποδείξεις.** Αν δεν τηρείτε τις οδηγίες ασφαλείας και τις υποδείξεις, υπάρχει κίνδυνος να προκληθεί ηλεκτροπληξία, πυρκαγιά ή/και σοβαροί τραυματισμοί.

**Φυλάξτε όλες τις οδηγίες ασφαλείας και τις υποδείξεις για μελλοντική χρήση.**

Ο όρος «ηλεκτρικό μηχανήμα» που χρησιμοποιείται στις οδηγίες ασφαλείας αναφέρεται τόσο σε μηχανήματα που τροφοδοτούνται από το ηλεκτρικό δίκτυο (με καλώδιο τροφοδοσίας) όσο και σε μηχανήματα που λειτουργούν με μπαταρία (χωρίς καλώδιο τροφοδοσίας).

## 1) Ασφάλεια στον χώρο εργασίας

- α) Διατηρείτε τον χώρο εργασίας σας τακτοποιημένο και φροντίζετε για κατάλληλο φωτισμό. Η έλλειψη τάξης και ο κακός φωτισμός του χώρου εργασίας μπορούν να οδηγήσουν σε ατυχήματα.
- β) Μη χρησιμοποιείτε το ηλεκτρικό μηχάνημα σε εκρηκτικό περιβάλλον όπου υπάρχουν εύφλεκτα υγρά, αέρια ή σκόνες. Τα ηλεκτρικά μηχανήματα παράγουν σπινθήρες που μπορούν να προκαλέσουν την ανάφλεξη σκόνης ή ατμών.
- γ) Κατά τη χρήση του ηλεκτρικού μηχανήματος, διατηρείτε παιδιά και άλλα άτομα σε ασφαλή απόσταση. Αν αφαιρεθείτε, μπορεί να χάσετε τον έλεγχο του μηχανήματος.

## 2) Ηλεκτρική ασφάλεια

- α) Το φως του ηλεκτρικού μηχανήματος πρέπει να ταιριάζει με την πρίζα. Δεν επιτρέπεται να γίνει καμία αλλαγή ή μετατροπή στο φως. Μη χρησιμοποιείτε φως προσαρμογής (αντάππορα) σε συνδυασμό με γειωμένα ηλεκτρικά μηχανήματα. Ο κίνδυνος ηλεκτροπληξίας είναι μειωμένος όταν διατηρείτε το φως στην αρχική του κατάσταση και χρησιμοποιείτε κατάλληλη πρίζα.
- β) Αποφεύγετε την επαφή του σώματος με γειωμένες επιφάνειες όπως σωλήνες, calorifέρ, κουζίνες και ψυγεία. Υπάρχει μεγαλύτερος κίνδυνος ηλεκτροπληξίας όταν το σώμα είναι γειωμένο.

- γ) Διατηρείτε τα ηλεκτρικά μηχανήματα μακριά από βροχή και υγρασία. Η διείσδυση νερού μέσα στο ηλεκτρικό μηχάνημα αυξάνει τον κίνδυνο ηλεκτροπληξίας.
- δ) Μη χρησιμοποιείτε το καλώδιο για να μεταφέρετε ή να κρεμάσετε το ηλεκτρικό μηχάνημα, ή για να τραβήξετε το φως από την πρίζα. Διατηρείτε το καλώδιο μακριά από θερμότητα, λάδι, αιχμηρές ακμές ή κινούμενα μέρη μηχανημάτων. Οι ζημιές και η έντονη συστροφή του καλωδίου αυξάνουν τον κίνδυνο ηλεκτροπληξίας.
- ε) Όταν εργάζεστε με το ηλεκτρικό μηχάνημα σε υπαίθριο χώρο, να χρησιμοποιείτε μόνο καλώδιο επέκτασης (μπαλαντέζα) που να είναι κατάλληλο και για εξωτερική χρήση. Η χρήση καλωδίου επέκτασης που είναι κατάλληλο για εξωτερική χρήση μειώνει τον κίνδυνο ηλεκτροπληξίας.
- ζ) Αν δεν μπορείτε να αποφύγετε τη χρήση του ηλεκτρικού μηχανήματος σε υγρό περιβάλλον, χρησιμοποιείτε ασφαλειοδιακόπτη διαρροής προς γη («ρελέ»). Η χρήση ασφαλειοδιακόπτη διαρροής προς γη μειώνει τον κίνδυνο ηλεκτροπληξίας.

## 3) Ασφάλεια ατόμων

- α) Η εργασία με ηλεκτρικό μηχάνημα απαιτεί μεγάλη προσοχή, περίσκεψη και καλό έλεγχο των κινήσεών σας. Μη χρησιμοποιείτε ηλεκτρικό μηχάνημα όταν είστε κουρασμένος ή όταν βρίσκεστε υπό

την επίρεια ναρκωτικών, αλκοόλ ή φαρμάκων. Μια στιγμή απροσεξίας κατά τη χρήση ενός ηλεκτρικού μηχανήματος μπορεί να οδηγήσει σε σοβαρούς τραυματισμούς.

- β) Να φοράτε ατομικά μέσα προστασίας και πάντοτε γυαλιά ασφαλείας. Η χρήση κατάλληλων μέσων ατομικής προστασίας, όπως μάσκα σκόνης, αντιολισθητικά παπούτσια, κράνος και ωτοασπίδες, ανάλογα με τον τύπο και τη χρήση του ηλεκτρικού μηχανήματος, μειώνει τον κίνδυνο τραυματισμού.
- γ) Αποφεύγετε την κατά λάθος ενεργοποίηση του μηχανήματος. Βεβαιώστε ότι το ηλεκτρικό μηχάνημα είναι σβηστό πριν σηκώσετε ή μεταφέρετε το μηχάνημα και προτού το συνδέσετε στην ηλεκτρική τροφοδοσία ή/και στη μπαταρία. Αν κρατάτε το δάχτυλο στη σκανδάλη ενώ μεταφέρετε το ηλεκτρικό μηχάνημα, ή όταν συνδέετε το μηχάνημα στην ηλεκτρική τροφοδοσία με πατημένη σκανδάλη, μπορεί να προκληθεί ατύχημα.
- δ) Αφαιρείτε τυχόν εργαλεία ρύθμισης ή το κατσαβίδι, πριν θέσετε το ηλεκτρικό μηχάνημα σε λειτουργία. Ένα εργαλείο ή κατσαβίδι που είναι συνδεδεμένο σε περιστρεφόμενο μέρος του μηχανήματος, μπορεί να προκαλέσει τραυματισμούς.
- ε) Αποφεύγετε τις αντικανονικές στάσεις του σώματος. Φροντίζετε για σταθερή στάση και διατηρείτε πάντα την ισορροπία σας. Έτσι θα έχετε καλύτερο έλεγχο του ηλεκτρικού μηχανήματος σε απρόβλεπτες καταστάσεις.

- ζ) Να φοράτε κατάλληλα ρούχα. Μη φοράτε φαρδιά ρούχα ή κοσμήματα. Κρατάτε τα μαλλιά, τα ρούχα και τα γάντια σας μακριά από περιστρεφόμενα μέρη. Τα χαλαρά ρούχα, τα κοσμήματα και τα μακριά μαλλιά μπορεί να μπλεχτούν σε κινούμενα μέρη του μηχανήματος.
- η) Αν μπορούν να συνδεθούν συστήματα αναρρόφησης ή συλλογής σκόνης, να βεβαιωθείτε ότι είναι σωστά συνδεδεμένα -και ότι χρησιμοποιούνται με κατάλληλο τρόπο. Η χρήση συστημάτων αναρρόφησης σκόνης μπορεί να μειώσει τον κίνδυνο λόγω σκόνης.

#### 4) Χρήση και μεταχείριση του ηλεκτρικού μηχανήματος

- α) Μην υπερφορτώνετε το μηχανήμα. Χρησιμοποιείτε πάντα το κατάλληλο ηλεκτρικό μηχανήμα για την εργασία σας. Το κατάλληλο ηλεκτρικό μηχανήμα εξασφαλίζει καλύτερα αποτελέσματα και μεγαλύτερη ασφάλεια μέσα στα σχετικά όρια ισχύος.
- β) Μη χρησιμοποιείτε ηλεκτρικό μηχανήμα με ελαττωματική σκανδάλη ή διακόπτη. Ηλεκτρικό μηχανήμα που δεν μπορεί να τεθεί σε λειτουργία ή εκτός λειτουργίας είναι επικίνδυνο και πρέπει να επισκευαστεί.

- γ) Πριν προβείτε σε οποιαδήποτε ρύθμιση του μηχανήματος, πριν αλλάξετε εξαρτήματα και προτού να αφήσετε το μηχανήμα, αποσυνδέστε το φως από την πρίζα ή/και αφαιρέστε τη μπαταρία. Αυτό το μέτρο ασφαλείας αποτρέπει την κατά λάθος εκκίνηση του ηλεκτρικού μηχανήματος.
- δ) Φυλάσσετε τα ηλεκτρικά μηχανήματα που δεν χρησιμοποιείτε μακριά από παιδιά. Μην επιτρέψετε τη χρήση του μηχανήματος από άτομα που δεν είναι εξοικειωμένα με τον χειρισμό του ή δεν έχουν διαβάσει αυτές τις οδηγίες ασφάλειας. Τα ηλεκτρικά μηχανήματα είναι επικίνδυνα, όταν χρησιμοποιούνται από άτομα που δεν έχουν την απαιτούμενη πείρα.
- ε) Περιποιείστε επιμελώς το ηλεκτρικό μηχανήμα. Βεβαιώνετε ότι τα κινούμενα μέρη λειτουργούν απρόσκοπτα και δεν σφηνώνονται, και ότι δεν υπάρχουν σπασμένα ή ελαττωματικά εξαρτήματα που επηρεάζουν αρνητικά τη λειτουργία του ηλεκτρικού μηχανήματος. Τυχόν ελαττωματικά εξαρτήματα πρέπει να επισκευαστούν πριν τη χρήση του μηχανήματος. Πολλά ατυχήματα με ηλεκτρικά μηχανήματα οφείλονται σε κακή συντήρηση.

- ζ) Διατηρείτε τα κοπτικά εξαρτήματα καθαρά και τροχισμένα. Η καλή περιποίηση των κοπτικών εξαρτημάτων με αιχμηρές ακμές μειώνει το σφηνώμα και διευκολύνει τον χειρισμό.
- η) Χρησιμοποιείτε το ηλεκτρικό μηχανήμα, τα παρελκόμενα, τα ανταλλακτικά εργαλεία κ.λπ. σύμφωνα με αυτές τις οδηγίες. Λαμβάνετε υπόψη σας τις συνθήκες και το είδος της εργασίας. Η χρήση ηλεκτρικών μηχανημάτων για οποιαδήποτε εφαρμογή εκτός από τον προβλεπόμενο σκοπό μπορεί να οδηγήσει σε επικίνδυνες καταστάσεις.

#### 5) Σέρβις

- α) Επισκευές του μηχανήματός σας πρέπει να γίνονται μόνο από ειδικευμένο προσωπικό και με τη χρήση γνήσιων ανταλλακτικών. Έτσι εξασφαλίζεται η ασφαλής κατάσταση του ηλεκτρικού μηχανήματος.

#### Οδηγίες ασφάλειας για ψαλίδια μπορντούρας

- Διατηρείτε το μαχαίρι μακριά από το σώμα σας. Μη χρησιμοποιείτε το κινούμενο μαχαίρι για να απομακρύνετε τα κομμένα υλικά ή για να συγκρατήσετε το υλικό που πρόκειται να κόψετε. Απομακρύνετε υλικά που έχουν σφηνώσει μόνο με

**σβηστό μηχανήμα.** Μια στιγμή απροσεξίας κατά τη χρήση του ψαλιδιού μπορντούρας μπορεί να οδηγήσει σε σοβαρούς τραυματισμούς.

- **Μεταφέρετε το ψαλίδι μπορντούρας από τη λαβή, με σταματημένο μαχαίρι.** Πριν τη μεταφορά και τη φύλαξη του μηχανήματος, τοποθετείτε πάντοτε το προστατευτικό κάλυμμα. Η προσεκτική μεταχείριση του μηχανήματος μειώνει τον κίνδυνο τραυματισμού από το μαχαίρι.
- **Κρατάτε το ηλεκτρικό μηχανήμα από τις μονωμένες επιφάνειες των λαβών, επειδή το μαχαίρι μπορεί να έρθει σε επαφή με κρυμμένα καλώδια ή με το καλώδιο τροφοδοσίας του ίδιου του μηχανήματος.** Κατά την επαφή του μαχαιριού με ηλεκτρικό αγωγό, τα μεταλλικά μέρη του μηχανήματος μπορεί να τεθούν υπό τάση και να προκαλέσουν ηλεκτροπληξία.
- **Κρατάτε το καλώδιο μακριά από το μαχαίρι.** Κατά τη διάρκεια της εργασίας, το καλώδιο μπορεί να καλυφθεί πίσω από κλαδιά και φύλλα και κατά λάθος να κοπεί.

## Spis treści

Wprowadzenie do niniejszej Instrukcji użytkownika	299
Wskazówki dotyczące bezpieczeństwa i techniki pracy	299
Zastosowanie	305
Podłączenie urządzenia do sieci zasilania prądem elektrycznym	306
Włączanie urządzenia	307
Wyłączanie urządzenia	308
Obrotowa rękojeść	309
Przechowywanie urządzenia	309
Ostrzenie noży tnących	309
Wskazówki dotyczące przeglądów technicznych i konserwacji	311
Ograniczanie zużycia eksploatacyjnego i unikanie uszkodzeń	312
Zasadnicze podzespoły urządzenia	313
Dane techniczne	314
Wskazówki dotyczące napraw	316
Utylizacja	316
Deklaracja zgodności UE	317
Ogólne wskazówki bezpieczeństwa obowiązujące podczas pracy narzędziami z napędem elektrycznym	318

Szanowni Państwo,

uprzejmie dziękujemy za to, że zdecydowaliście się na nabycie najwyższej jakości produktu firmy STIHL.

Niniejszy produkt powstał z zastosowaniem nowoczesnych procesów technologicznych oraz szerokiego spektrum przedsięwzięć mających na celu zapewnienie niezmiennie wysokiego poziomu jakości. Dołożyliśmy wszelkich starań, żebyście byli Państwo zadowoleni z zakupionego urządzenia i mogli nim bez przeszkód pracować.

Jeżeli macie Państwo pytania dotyczące Waszego urządzenia, to prosimy zwracać się z nimi do autoryzowanego dealera lub bezpośrednio do naszego dystrybutora.

Wasz



Dr. Nikolas Stihl

# STIHL



## Wprowadzenie do niniejszej Instrukcji użytkownika

### Piktogramy

Wszystkie piktogramy, które zostały zamieszczone na urządzeniu, zostały objaśnione w niniejszej Instrukcji użytkownika.

### Oznaczenie akapitów



#### OSTRZEŻENIE

Ostrzeżenie przed zagrożeniem wypadkiem lub odniesieniem obrażeń przez osoby oraz przed ciężkimi uszkodzami na rzeczach.



#### WSKAZÓWKA

Ostrzeżenie przed uszkodzeniem urządzenia lub jego poszczególnych podzespołów.

### Rozwój techniczny

Firma STIHL prowadzi stale prace nad dalszym rozwojem technicznym wszystkich maszyn i urządzeń; dlatego zastrzega się prawo do wprowadzania zmian zakresu dostawy w przedmiocie formy, techniki oraz wyposażenia.

W związku z powyższym wyklucza się prawo do zgłaszania roszczeń na podstawie informacji oraz ilustracji zamieszczonych w niniejszej Instrukcji użytkownika.

## Wskazówki dotyczące bezpieczeństwa i techniki pracy



Przy pracy tym urządzeniem mechanicznym niezbędne jest stosowanie szczególnych środków ostrożności, gdyż praca wykonywana jest nożami tnącymi, które są bardzo ostre, oraz że praca wykonywana jest z zastosowaniem prądu elektrycznego.



Przed pierwszym użyciem urządzenia mechanicznego należy dokładnie przeczytać całą instrukcję użytkownika i starannie przechowywać ją w celu późniejszego użycia. Zlekceważenie zasad bezpieczeństwa podanych w instrukcji użytkownika może spowodować utratę życia.

Należy stosować się do lokalnych przepisów dotyczących bezpieczeństwa opracowanych przez np. stowarzyszenia branżowe, zakłady ubezpieczeń społecznych, instytucje ochrony pracy czy inne.

Kto zamierza po raz pierwszy podjąć pracę przy pomocy urządzenia mechanicznego powinien: poprosić sprzedawcę lub inną osobę umiejacą obsługiwać maszynę o zademonstrowanie bezpiecznego

sposobu posługiwania się tym urządzeniem, albo wziąć udział w kursie przygotowawczym.

Osobom niepełnoletnim nie wolno pracować urządzeniem mechanicznym – wyjątek stanowią młodociani powyżej lat 16, którzy pobierają pod nadzorem naukę zawodu.

Z miejsca pracy urządzenia należy zabrać dzieci, zwierzęta oraz osoby postronne.

Jeżeli urządzenie nie będzie przez dłuższy czas użytkowane, to należy je tak odstawić, żeby nie stanowiło dla nikogo zagrożenia. Zabezpieczyć urządzenie przed użyciem przez osoby nieupoważnione.

Użytkownik urządzenia ponosi odpowiedzialność za spowodowanie wypadku lub wywołanie zagrożenia w stosunku do innych osób oraz ich majątku.

Powyższe urządzenie mechaniczne można udostępnić bądź wypożyczyć tylko tym osobom, które są zaznajomione z tym modelem i umieją się nim posługiwać – wraz z maszyną należy zawsze wręczyć użytkownikowi instrukcję użytkownika!

Osoby, które w związku z ograniczeniami natury fizycznej, sensorycznej czy zdolności umysłowej nie są w stanie obsługiwać urządzenia, mogą pracować urządzeniem tylko pod nadzorem, lub wykonując zalecenia osoby odpowiedzialnej.

Czas użytkowania urządzeń emitujących hałas może zostać ograniczony przepisami ogólnokrajowymi lub lokalnymi.

Kto pracuje powyższym urządzeniem musi być wypoczęty, zdrowy i w dobrej kondycji fizycznej.

Kto ze względów zdrowotnych nie powinien wykonywać robót związanych z dużym wysiłkiem fizycznym, powinien zapytać swojego lekarza, czy może pracować powyższym urządzeniem mechanicznym.

Nie wolno pracować urządzeniem mechanicznym po spożyciu alkoholu, medykamentów, które osłabiają zdolność reagowania lub narkotyków.

Urządzenie mechaniczne należy stosować wyłącznie do pielęgnacji żywopłotów, wycinania krzewów, zarośli lub podobnych.

Stosowanie urządzenia do innych celów jest niedozwolone i może prowadzić do zaistnienia wypadków lub uszkodzenia samego urządzenia.

Przed rozpoczęciem jakichkolwiek czynności obsługowych przy urządzeniu należy wyjąć wtyczkę z gniazda sieciowego – **niebezpieczeństwo wypadku!**

Nie wyjmować wtyczki z gniazda zasilania sieciowego poprzez ciągnięcie za przewód zasilający – należy zawsze uchwycić samą wtyczkę.

Stosowanie nieodpowiednich przedłużaczy może być niebezpieczne.

Przy stosowaniu przedłużeń przewodu zasilania napięciem należy zwrócić uwagę na zachowanie minimalnych przekrojów poszczególnych przedłużeń – patrz rozdział „Podłączenie urządzenia do sieci zasilania napięciem”

Wtyczka i złącze przedłużenia przewodu zasilania muszą być wodoszczelne i należy wyłożyć je w taki sposób, żeby uniknąć kontaktu z wodą.

Należy stosować tylko takie noże tnące oraz wyposażenie dodatkowe, które zostało dozwolone przez firmę STIHL dla powyższego urządzenia mechanicznego lub, które jest technicznie równorzędne. W razie wątpliwości prosimy zwracać się z pytaniami do autoryzowanego dealera. Należy stosować wyłącznie kwalifikowane narzędzia oraz wyposażenie dodatkowe. W przeciwnym razie może dojść do wypadku lub uszkodzenia urządzenia.

Firma STIHL zaleca stosowanie oryginalnych narzędzi oraz wyposażenia dodatkowego STIHL. Właściwości powyższych części zostały w optymalny sposób dostosowane do powyższego produktu oraz wymagań określonych przez użytkownika.

Nie należy podejmować żadnych zmian konstrukcyjnych przy urządzeniu – w przeciwnym razie można spowodować zagrożenie bezpieczeństwa pracy. Firma STIHL wyklucza swoją odpowiedzialność za szkody na osobach lub na rzeczach, które powstaną w wyniku stosowania niedozwolonych przystawek.

Nie wolno stosować myjek wysokociśnieniowych do czyszczenia urządzenia. Ostry strumień wody może uszkodzić podzespoły urządzenia.

Nie spryskiwać urządzenia wodą.

## Odzież i wyposażenie

Należy nosić przepisową odzież i wyposażenie.



Odzież robocza musi spełniać swoją funkcję ochronną, jednakże nie może krępować ruchów. Odzież taka powinna być dopasowana do sylwetki – może to być kombinezon, ale nie może to być płaszcz.

Nie wolno stosować żadnej odzieży, która mogłaby się zaplątać w drewno, krzewach lub w poruszających się elementach urządzenia. Nie należy nosić podczas pracy także szali, krawatów ani biżuterii. Długie włosy należy związać i zabezpieczyć (np. chustką, czapką czy hełmem itp.).



Należy stosować mocne obuwie ochronne, wyposażone w podeszwy o dobrej przyczepności.

## Okulary ochronne, ochrona słuchu



### OSTRZEŻENIE



W celu zmniejszenia niebezpieczeństwa odniesienia obrażeń oczu należy zakładać ciasno przylegające okulary ochronne zgodne z normą EN 166. Zwracać uwagę na prawidłowe założenie okularów ochronnych.

Należy nosić „osobistą” ochronę słuchu, jak np. zatyczki (stopery) chroniące narząd słuchu przed hałasem.



Zakładać solidne rękawice robocze wykonane z wytrzymałego materiału (np. ze skóry).

Firma STIHL oferuje szeroki program osobistego wyposażenia ochronnego.

### Transport urządzenia mechanicznego

Należy zawsze wyłączyć urządzenie i wyjąć wtyczkę z gniazda sieciowego – założyć osłonę zespołu noży tnących, także przy transporcie urządzenia na krótkie odległości.

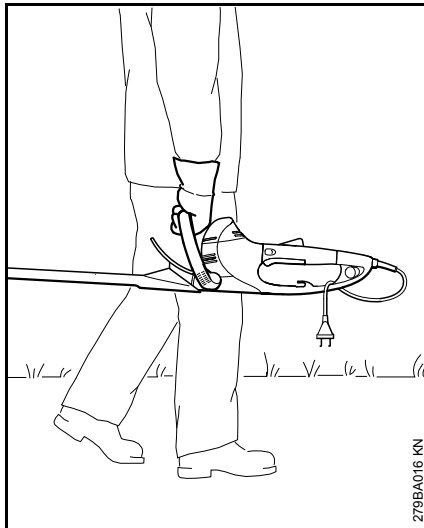

Urządzenie mechaniczne należy przetransportować trzymając za uchwyt – zespół noży tnących obrócony w kierunku do tyłu.

Podczas transportu pojazdem samochodowym: należy zabezpieczyć urządzenie mechaniczne przed przewróceniem i uszkodzeniem.

### Przed rozpoczęciem pracy

Skontrolować stan bezpieczeństwa eksploatacyjnego urządzenia mechanicznego – należy przy tym stosować się do wskazówek zawartych w odpowiednich rozdziałach instrukcji użytkownika – należy przy tym stwierdzić czy:

- Wartości napięcia oraz częstotliwości urządzenia (patrz tabliczka znamionowa) są zgodne z wartościami napięcia oraz częstotliwości sieci zasilania
- Stan techniczny przewodu zasilania sieciowego, gniazda sieciowego oraz przedłużenia przewodu zasilania napięciem jest zadowalający. Nie są niesprawne (uszkodzone) przewody, złącza, wtyki lub przewody zasilające nie odpowiadające przepisom, nie mogą być użytkowane
- Gniazda wtykowe przedłużenia przewodów muszą być zabezpieczone przed spryskaniem wodą
- Przewody zasilające należy rozłożyć i oznaczyć w taki sposób, żeby nie zostały uszkodzone lub nie stanowiły dla nikogo zagrożenia – niebezpieczeństwo potknięcia!

- dźwignia przełącznika, kabłąk przełącznika oraz dodatkowy przełącznik muszą się swobodnie poruszać – po zwolnieniu dźwignia przełącznika, kabłąk przełącznika oraz dodatkowy przełącznik muszą się automatycznie przemieścić do pozycji wyjściowej
- Noże tnące znajdują się w nienagannym stanie technicznym (są czyste, swobodnie się poruszają i nie są zdeformowane), są mocno osadzone, prawidłowo zamontowane, naostrzone i obficie spryskane rozpuszczalnikiem do żywicy STIHL (środek smarujący)
- Osłona cięcia, (jeżeli została zastosowana), nie uległa uszkodzeniu
- Nie należy podejmować żadnych zmian konstrukcyjnych przy elementach manipulacyjnych czy urządzeniach zabezpieczających
- W celu pewnego prowadzenia urządzenia mechanicznego, uchwyty muszą być czyste i suche, wolne od oleju i innych zanieczyszczeń

Urządzenie mechaniczne można eksploatować tylko wtedy, gdy znajduje się ono w stanie pełnego bezpieczeństwa eksploatacyjnego – **niebezpieczeństwo wypadku!**

Należy unikać zagrożenia porażeniem prądem elektrycznym. W tym celu:

- Stosować podłączenie elektryczne tylko do prawidłowo zainstalowanego gniazda wtykowego
- Zastosowane przedłużenia przewodu zasilania napięciem muszą odpowiadać wymaganiom związanym z każdymi warunkami eksploatacyjnymi
- Izolacja przyłącza i przedłużeń przewodu zasilania sieciowego, wtyczka i złącze muszą się znajdować w nienagannym stanie technicznym

### Trzymanie i prowadzenie urządzenia

Urządzenie mechaniczne należy zawsze mocno trzymać obydwojma rękami za uchwyty. Uchwyty należy mocno objąć kciukami.

### Osoby praworęczne

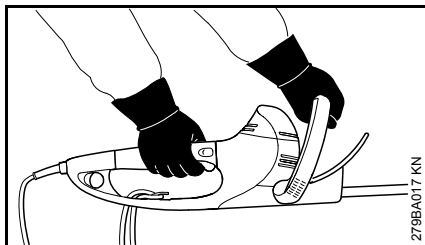

Prawa dłoń spoczywa na rękojeści manipulacyjnej natomiast lewa dłoń na przednim uchwycie.

### Osoby leworęczne

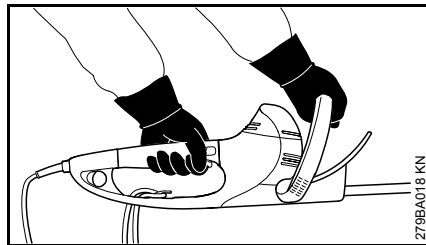

Lewa dłoń spoczywa na rękojeści manipulacyjnej natomiast prawa dłoń na przednim uchwycie.

Należy wybrać do pracy bezpieczne stanowisko i prowadzić urządzenie mechaniczne w taki sposób, żeby noże tnące znajdowały się z dala od ciała.

### Podczas pracy

W przypadku grożącego niebezpieczeństwa lub wypadku należy natychmiast wyłączyć urządzenie – zwolnić dźwignię przełącznika oraz kabłąk przełącznika lub dźwignię przełącznika i przełącznik dodatkowy.

Należy stwierdzić, czy na stanowisku pracy nie znajdują się żadne dalsze osoby.

Obserwować noże tnące – nie obcinać tych części żywopłotu, które nie znajdują się w polu widzenia.

W pracach przy wysokich żywopłotach wskazane jest zachowanie najwyższej ostrożności – za żywopłotem może się ktoś znajdować – przed rozpoczęciem robót sprawdzić czy nikogo tam nie ma.



Nie pracować urządzeniem podczas opadów deszczu czy w mokrym lub bardzo wilgotnym otoczeniu – silnik urządzenia nie jest zabezpieczony przed działaniem wody – **zagrożenie wskutek porażenia prądem lub wskutek wystąpienia zwarcia!**

Nie należy pozostawiać urządzenia w czasie padającego deszczu.

Niniejsze urządzenie zostało wyposażone w system błyskawicznego zatrzymania noży tnących – jeżeli została zwolniona przynajmniej jedna z dźwigni głównych przełączników, dźwignia przełącznika bądź dźwignia przełącznika dodatkowego, noże tnące zostaną natychmiast zatrzymane.

Powyższą funkcję należy kontrolować regularnie i w krótkich odstępach czasu. Nie należy eksploatować urządzenia, którego noże tnące nie zatrzymują się natychmiast po wyłączeniu silnika – **niebezpieczeństwo odniesienia obrażeń!** Należy zwrócić się do autoryzowanego dealera.

Ostrożnie na śliskich oraz mokrych nawierzchniach, na śniegu, na pochyłościach, na nierównym terenie itp. – **niebezpieczeństwo poślizgnięcia!**

Usunąć ścięte gałęzie, zarośla oraz obcięty materiał.

Zwracać uwagę na przeszkody: pieńki, korzenie – **niebezpieczeństwo potknięcia!**

### Podczas prac wykonywanych na wysokości:

- Zawsze stosować pomosty podnośnikowe
- Nie pracować stojąc na drabinie lub znajdując się w koronie drzewa
- Nie pracować na niestabilnych stanowiskach pracy

Przy stosowaniu ochrony narządu słuchu zalecane jest zachowanie szczególnej ostrożności oraz orientacji – percepcja sygnałów alarmowych przy wystąpieniu zagrożeń (takich jak okrzyki ostrzegawcze, sygnały alarmowe, itp.) jest wtedy znacznie ograniczona.

W odpowiednim czasie robić przerwy w pracy. Należy zapobiegać zmęczeniu i utracie sił – **niebezpieczeństwo wypadku!**

Pracować w spokojny i przemyślany sposób; tylko w warunkach dobrej widoczności. Nie stwarzać zagrożeń dla innych osób.

Podczas pracy urządzenia rozgrzewa się przekładnia. Nie dotykać obudowy przekładni – **niebezpieczeństwo poparzenia!**

Jeżeli urządzenie zostało poddane ponadnormatywnym obciążeniom mechanicznym (np. wskutek stosowania nadmiernej siły, uderzenia lub upadku), to przed ponownym uruchomieniem należy dokładnie sprawdzić stan bezpieczeństwa eksploatacyjnego maszyny – patrz także rozdział „Przed uruchomieniem”. Szczególnie dokładnie należy zwrócić uwagę na poprawność działania urządzeń zabezpieczających. Urządzenia mechaniczne, których

sprawność eksploatacyjna budzi zastrzeżenia nie mogą być w żadnym wypadku użytkowane. W razie wątpliwości należy się zwrócić do autoryzowanego dealera.

Sprawdzić żywopłot i stanowisko pracy. W celu uniknięcia uszkodzenia noży tnących należy:

- Usunąć ze stanowiska pracy kamienie, elementy metalowe i inne twarde przedmioty
- Uniemożliwić przedostanie się pomiędzy noże tnące piasku i kamieni np. podczas pracy w pobliżu podłoża
- Przy żywopłotach z drucianą siatką ogrodzeniową nie dotykać drutu zębami tnącymi

Unikać kontaktu z przewodami znajdującymi się pod napięciem – nie przecinać przewodów elektrycznych – **niebezpieczeństwo porażenia prądem elektrycznym!**



Nie należy dotykać noży tnących przy pracującym silniku. Jeżeli noże tnące zostały zablokowane przez jakiś przedmiot, należy natychmiast wyłączyć silnik i wyjąć wtyczkę z gniazda sieciowego – dopiero wtedy usunąć blokujący przedmiot – **niebezpieczeństwo odniesienia obrażeń!**

Przy intensywnie zakurzonych lub zanieczyszczonych żywopłotach należy, w zależności od potrzeb, spryskiwać noże tnące rozpuszczalnikiem do żywic STIHL. W wyniku tego znacznemu zmniejszeniu ulegnie tarcie

noży, agresywne działanie soków roślinnych jak również odkładanie się cząstek zanieczyszczeń.

Podczas pracy powyższym urządzeniem mechanicznym występuje kurz, który może zagrażać zdrowiu. Przy występowaniu kurzu należy nosić maskę chroniącą drogi oddechowe.



W razie stwierdzenia uszkodzenia przewodu zasilania sieciowego należy natychmiast wyjąć wtyczkę z gniazda sieciowego – **zagrożenie dla życia wskutek porażenia prądem!**

Nie wyciągać wtyczki z gniazda zasilania sieciowego poprzez ciągnięcie za przewód zasilający – należy zawsze uchwycić samą wtyczkę.

Nie uszkodzić przewodu przyłącza sieciowego poprzez jego najeżdżanie, zgniatanie, szarpanie itd.

Należy prawidłowo wyłożyć przewód zasilania napięciem oraz jego przedłużenia:

- Nie przeciągać przewodu po krawężniach, a także po spiczastych czy ostrych przedmiotach
- Nie zgniatać przewodu w drzwiach czy oknach
- Przy splątaniu przewodu – wyjąć wtyczkę z gniazda sieciowego i uporządkować przewód

- bezwzględnie unikać kontaktu z narzędziem tnącym
- W celu uniknięcia wybuchu pożaru wskutek przegrzania należy odwinąć cały przewód zasilania energią elektryczną z bębna nawojowego.

Przed pozostawieniem urządzenia: wyłączyć silnik maszyny – wyjąć wtyczkę z gniazda sieciowego.

Regularnie i w krótkich odstępach czasu należy kontrolować noże tnące, a przy wyczuwalnych zmianach charakterystyki pracy, należy to uczynić natychmiast:

- wyłączyć urządzenie mechaniczne, odczekać aż zatrzymają się noże tnące, wyjąć wtyczkę przewodu zasilania z gniazda sieciowego
- Sprawdzić stan techniczny oraz zamocowanie narzędzia tnącego – zwrócić uwagę na pęknięcia
- Zwrócić uwagę na stan naostrzenia

W celu wymiany noży tnących należy wyłączyć urządzenie mechaniczne i wyjąć wtyczkę przewodu zasilania z gniazda sieciowego.

Niebezpieczeństwo odniesienia obrażeń wskutek **nieoczekiwanego rozruchu silnika urządzenia!**

Silnik urządzenia należy utrzymywać w stanie wolnym od zarośli, drzazg, liści i nadmiernej ilości smaru – **niebezpieczeństwo wybuchu pożaru!**

### Po zakończeniu pracy

Oczyścić urządzenie mechaniczne z kurzu, innych zanieczyszczeń. Do czyszczenia urządzenia nie należy stosować rozpuszczalników do tłuszczów.

Spryskać noże tnące rozpuszczalnikiem do żywic STIHL – w celu równomiernego rozprowadzenia rozpuszczalnika przez krótką chwilę uruchomić silnik.

### Drgania

Dłuższe użytkowanie urządzenia może doprowadzić do spowodowanych przez drgania zaburzeń w funkcjonowaniu układu krążenia w obszarze rąk operatora ("niedokrwienie palców rąk").

Nieemożliwe jest ogólne określenie okresu użytkowania maszyny, ponieważ zależy to od wielu różnorodnych czynników.

Czas użytkowania maszyny można wydłużyć przez:

- stosowanie osłony dłoni (cieple rękawice);
- stosowanie przerw.

Czas użytkowania maszyny ulega skróceniu przy:

- szczególnych, indywidualnych skłonnościach do niedokrwienia (objawy: często występujące zimne palce, cierpienie);
- niskich temperaturach zewnętrznych,
- intensywności chwytu (mocny chwyt rękojeści maszyny zaburza ukrwienie).

Przy regularnym użytkowaniu urządzenia oraz przy powtarzającym się występowaniu określonych symptomów (np. cierpienia palców) zaleca się poddanie badaniom lekarskim.

### Obsługa techniczna i naprawa

Przed rozpoczęciem jakichkolwiek robót przy urządzeniu należy je zawsze wyłączyć i wyjąć wtyczkę przewodu zasilania energią z gniazda sieciowego **Niebezpieczeństwo odniesienia obrażeń** wskutek nieoczekiwanego uruchomienia silnika urządzenia!

Przy urządzeniu mechanicznym należy regularnie wykonywać czynności obsługi technicznej. Wykonywać należy tylko te przeglądy okresowe i naprawy, które zostały opisane w Instrukcji użytkownika. Wykonanie wszystkich innych robót należy zlecić wyspecjalizowanemu dystrybutorowi.

Firma STIHL zaleca wykonywanie obsługi okresowych i napraw wyłącznie przez autoryzowanych dystrybutorów tej firmy. Autoryzowanym dystrybutorom firmy STIHL umożliwiona jest regularny udział w szkoleniach oraz udostępnia informacje techniczne.

Stosować wyłącznie kwalifikowane części zamienne. W przeciwnym razie może to doprowadzić do zagrożenia wystąpieniem wypadków lub do uszkodzenia urządzenia. W razie wątpliwości prosimy zwracać się z pytaniami do wyspecjalizowanego dystrybutora.

Firma STIHL zaleca stosowanie oryginalnych części zamiennych tej firmy. Właściwości techniczne tych

części zostały w optymalny sposób dobrane do urządzenia oraz do wymagań stawianych przez użytkownika.

Nie należy dokonywać jakichkolwiek zmian konstrukcyjnych w urządzeniu – zmiany takie mogą powodować występowanie zagrożeń – **niebezpieczeństwo zaistnienia wypadku!**

Regularnie sprawdzać stan techniczny oraz objawy starzenia się (łamliwość) izolacji przewodu zasilania napięciem oraz gniazda sieciowego.

Podzespoły elektryczne jak np. przewód zasilania napięciem mogą być naprawiane lub wymieniane wyłącznie przez elektrotechników.

Podzespoły wykonane z tworzyw sztucznych należy czyścić stosując do tego ścierkę. Stosowanie ostrych środków czyszczących może doprowadzić do uszkodzenia tworzywa.

Nie spryskiwać urządzenia wodą.

Sprawdzić czy śruby mocujące urządzenie ochronne i narzędzie tnące są mocno dokręcone jeżeli zachodzi potrzeba, dokręcić.

Jeżeli zachodzi potrzeba, oczyścić szczeliny cyrkulacji powietrza chłodzącego w obudowie silnika.

Urządzenie należy przechowywać w bezpiecznym, suchym pomieszczeniu.

## Zastosowanie

### Sezon pielęgnacji żywopłotów

Przy formowaniu żywopłotów należy stosować się do lokalnych przepisów obowiązujących w miejscu użytkowania urządzenia lub do przepisów komunalnych.

Nie należy użytkować urządzenia w czasie, który lokalnie uważany jest za czas odpoczynku!

### Przygotowania

Grube konary i gałęzie należy najpierw usunąć przy pomocy nożyc dźwigniowych lub mechanicznej pilarki łańcuchowej.

### Kolejność cięć

Obcinać należy najpierw boczne strony żywopłotu, a następnie górną połąć.

Jeżeli niezbędne jest intensywne skrócenie gałęzi żywopłotu, to należy je obcinać w kilku kolejnych etapach.

### Obrotowa rękojeść

W celu optymalizacji postawy w czasie pracy nożyce do żywopłotów zostały wyposażone w obrotową rękojeść, patrz rozdział "Obrotowa rękojeść".

## Utylizacja

Obcięty materiał roślinny nie powinien być deponowany razem z odpadkami z gospodarstwa domowego – materiał ten nadaje się do kompostowania.

## Technika pracy

### Cięcie pionowe

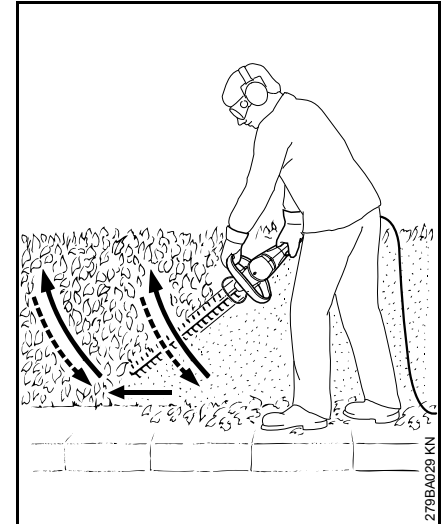

Nożyce do żywopłotów należy prowadzić od dołu do góry ruchem w kształcie łuku – następnie należy je opuścić i przejść dalej – ponownie poprowadzić nożyce ruchem w kształcie łuku w kierunku do góry.

Praca powyżej głowy jest męcząca i – ze względów bezpieczeństwa – powinna być wykonywana przez krótki czas.

## Cięcie poziome

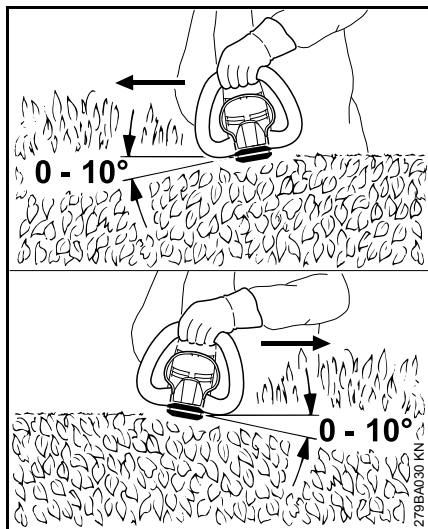

Ustawić noże tnące pod kątem  $0^\circ$  do  $10^\circ$  – cięcie należy jednak wykonywać poziomo, wykorzystując obydwie strony noży tnących.

Nożyce do żywopłotów należy prowadzić w kierunku krawędzi żywopłotu ruchem w kształcie sierpa, umożliwiając w ten sposób upadek obciętych gałęzi na ziemię.



Przy szerokich żywopłotach formowanie należy wykonywać w kilku etapach – jedna dłoń na kabłąku przełącznika, druga na rękojeści manipulacyjnej.

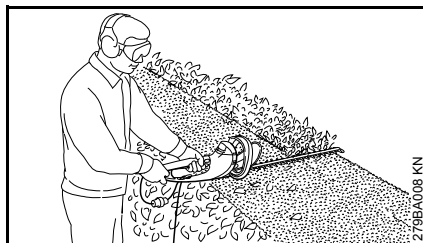

W celu przedłużenia zasięgu – jedna dłoń spoczywa na rękojeści manipulacyjnej, druga na dodatkowym przełączniku na końcu rękojeści manipulacyjnej.

## Podłączenie urządzenia do sieci zasilania prądem elektrycznym

Wartości napięcia oraz częstotliwości urządzenia (patrz tabliczka znamionowa) są zgodne z wartościami napięcia oraz częstotliwości sieci zasilania

Wartość minimalna zabezpieczenia przyłącza sieciowego musi odpowiadać wartości podanej w rozdziale "Dane techniczne" – patrz rozdział "Dane techniczne".

Urządzenie musi zostać podłączone do źródła zasilania napięciem poprzez wyłącznik ochronny różnicowo-prądowy tak, żeby nastąpiło odcięcie prądu w sytuacji, w której wartość prądu odprowadzanego do ziemi przekroczy 30 mA.

Przyłącze sieciowe musi spełniać wymagania IEC 60364 a także lokalnych przepisów obowiązujących w miejscu użytkowania urządzenia.

## Przedłużacz

Przedłużacz musi być zbliżony konstrukcyjnie do właściwości przewodu zasilającego w urządzeniu. Przestrzegać oznaczenia konstrukcji (oznaczenie typu) podanego na przewodzie zasilającym.

Kable w przewodzie muszą posiadać minimalny przekrój poprzeczny, który jest zależny od napięcia sieciowego oraz długości przewodu zasilania.



Długość przewodu sieciowego	Minimalny przekrój poprzeczny
-----------------------------	-------------------------------

**220 V – 240 V:**

do 20 m	1,5 mm <sup>2</sup>
20 m do 50 m	2,5 mm <sup>2</sup>

**100 V – 127 V:**

do 10 m	AWG 14 / 2,0 mm <sup>2</sup>
10 m do 30 m	AWG 12 / 3,5 mm <sup>2</sup>

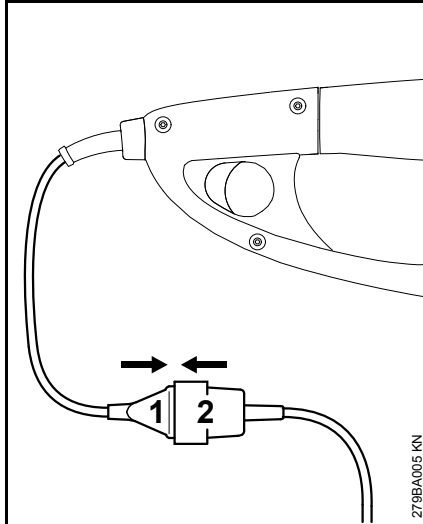

- Wsunąć wtyczkę (1) do złącza (2) przedłużenia przewodu

**Zabezpieczenie przed wyrwaniem**

Zabezpieczenie przed wyrwaniem chroni przewód zasilania napięciem przed uszkodzeniem.

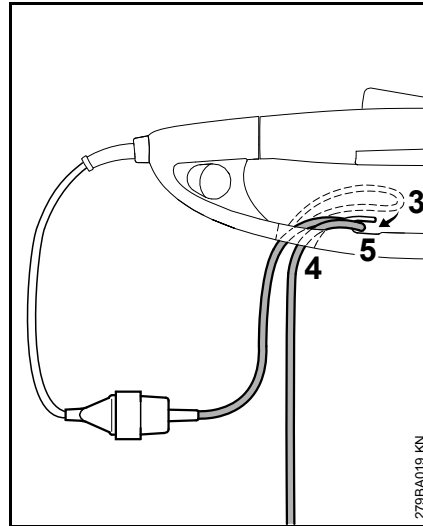

- utworzyć pętlę (3) z przedłużenia przewodu
- przeprowadzić pętlę (3) przez otwór (4)
- założyć pętlę (3) na hak (5) i mocno zacisnąć
- włożyć wtyczkę przedłużenia przewodu zasilania do przepisowo zamontowanego gniazda sieciowego

**Włączanie urządzenia**

- wybrać bezpieczne i stabilne stanowisko pracy
- stać w wyprostowanej pozycji – trzymać urządzenie w stanie odprężonym
- narzędzie tnące nie może dotykać żadnych przedmiotów ani podłoża
- urządzenie należy uchwycić dwoma rękami – jedna dłoń spoczywa na rękojeści manipulacyjnej – druga dłoń na przednim uchwycie

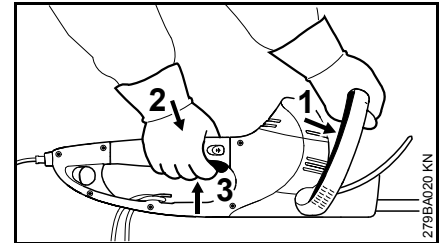

- docisnąć kabłąk przełącznika (1) do przedniego uchwytu i przytrzymać
- nacisnąć i przytrzymać kolejno blokadę dźwigni głównego przełącznika (2) i dźwignię przełącznika (3)

Urządzenie obsługuje się oburącz, czyli można je uruchomić tylko przy jednoczesnym naciśnięciu kabłąka przełącznika (1) i dźwigni przełącznika (3).

## W celu zwiększenia zasięgu

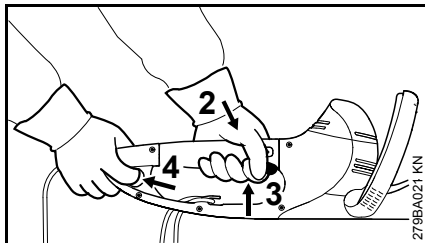

- uchwycić urządzenie dwoma rękami – jedna dłoń spoczywa na rękojeści manipulacyjnej – druga na dodatkowym przełączniku znajdującym się na zakończeniu rękojeści manipulacyjnej
- wcisnąć i przytrzymać dźwignię dodatkowego przełącznika (1)
- nacisnąć i przytrzymać kolejno blokadę dźwigni głównego przełącznika (2) i dźwignię przełącznika (3)

Urządzenie obsługuje się oburącz, czyli można je uruchomić tylko przy jednoczesnym naciśnięciu dźwigni dodatkowego przełącznika (4) i dźwigni przełącznika (3).

## Wyłączanie urządzenia

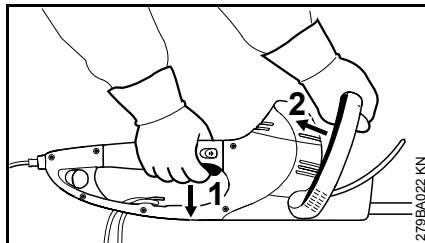

- Zwolnić dźwignię przełącznika (1) i kabłąk przełącznika (2).

W przypadku pracy ze zwiększonym zasięgiem:

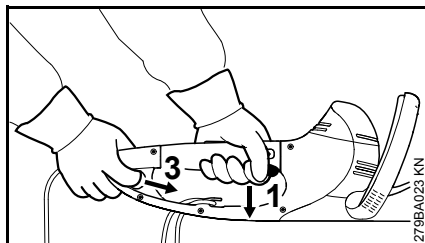

- Zwolnić dźwignię przełącznika (1) dźwignię dodatkowego przełącznika (3).

## HSE 61, 71

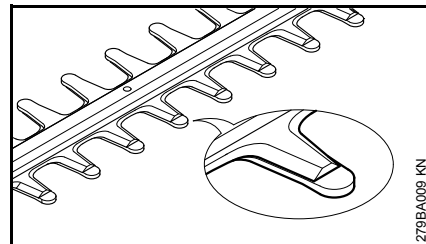

Noże tnące znajdujące się w stanie spoczynku są zasłonięte przez grzebień (patrz ilustracja).

## HSE 81

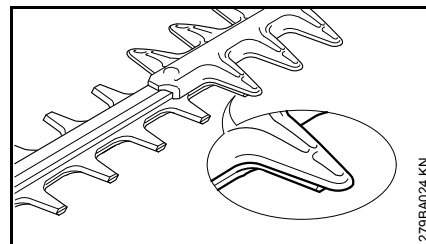

Noże tnące znajdujące się w stanie spoczynku są zasłonięte częściowo przez osłonę krawędzi tnących.

## Dalsze wskazówki

- Przy dłuższych przerwach w pracy – wyjąć wtyczkę z gniazda sieciowego.
- Jeżeli urządzenie nie będzie przez dłuższy czas użytkowane, to należy je tak odstawić, żeby nie stanowiło dla nikogo zagrożenia.
- Zabezpieczyć urządzenie przed użyciem przez osoby nieupoważnione.

## Obrotowa rękojeść

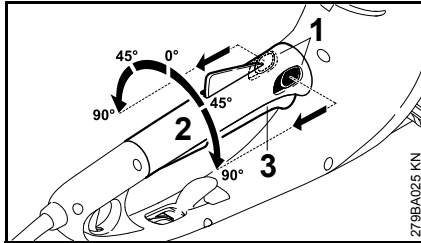

- obydwie dźwignie (1) mechanizmu obrotowego rękojeści nacisnąć w kierunku wskazanym przez strzałkę i przytrzymać
- obrócić rękojeść (2) do wybranej pozycji
- zwolnić obydwie dźwignie (1) mechanizmu obrotowego rękojeści i zaryglować rękojeść

Jeżeli dźwignia przełącznika (3) znajduje się w pozycji włączenia, nie można obracać rękojeści (2).

## Przechowywanie urządzenia

Przy przerwach w eksploatacji trwających powyżej 3 miesięcy:

- oczyścić zęby tnące, skontrolować stan techniczny i spryskać rozpuszczalnikiem do żywic STIHL
- założyć osłonę zespołu zębów tnących
- dokładnie oczyścić urządzenie, a szczególnie szczeliny cyrkulacji powietrza chłodzącego
- Urządzenie należy przechowywać w suchym i bezpiecznym miejscu - w tym celu osłona zespołu zębów tnących może zostać przymocowana do ściany. Chronić przed użyciem przez osoby nieupoważnione (np. przez dzieci).

## Ostrzenie noży tnących

Jeżeli spada efektywność cięcia, noże tną niezadawalająco, obcinane gałęzie powodują częste zacinać się urządzenia: należy podostrzyć noże tnące.

Podostrzenie powinno zostać wykonane przez fachowego dystrybutora z zastosowaniem urządzenia ostrzącego (ostrzarki). STIHL zaleca zwrócenie się do fachowego dystrybutora firmy STIHL.

W razie braku takiej możliwości należy zastosować pilnik płaski. Pilnik należy prowadzić pod kątem o przepisowej wartości w stosunku do płaszczyzny noża (patrz rozdział "Dane techniczne").

- ostrzyć tylko krawędź tnącą – nie piłować tępych występów noża tnącego ani osłony krawędzi tnących (patrz "Ważne elementy")
- piłować zawsze w kierunku krawędzi tnącej
- pilnik może piłować wyłącznie podczas ruchu do przodu – przy ruchu powrotnym należy lekko unieść pilnik
- przy pomocy osełki usunąć grat z noży tnących
- zbierać tylko niewielką ilość materiału
- po zakończeniu ostrzenia usunąć pył szlifierski i spryskać noże tnące rozpuszczalnikiem do żywic STIHL



## WSKAZÓWKA

Nie należy pracować stępionymi lub uszkodzonymi zębami tnącymi – prowadzi to do intensywnego obciążenia urządzenia oraz niezadawalających wyników cięcia.

## Wskazówki dotyczące przeglądów technicznych i konserwacji

Podane wskazówki dotyczą pracy urządzenia w normalnych warunkach eksploatacyjnych. Przy utrudnionych warunkach eksploatacyjnych (intensywny kurz, itp.) oraz przy wydłużonym dniu pracy, podane poniżej odstępy czasowe muszą ulec odpowiedniemu skróceniu.		przed rozpoczęciem pracy	po zakończeniu pracy lub codziennie	co tydzień	co miesiąc	co roku	przy wystąpieniu zakłóceń	przy wystąpieniu uszkodzeń	jeżeli zachodzi potrzeba
Kompletna maszyna	badanie wzrokowe	X							
	oczyścić		X						
System włączania dwuręcznego	badanie funkcji – po zwolnieniu dźwigni lub kabłąka głównego przełącznika, bądź dźwigni przełącznika dodatkowego, noże tnące muszą się w krótkim czasie zatrzymać	X							
Otwór zasysania powietrza chłodzącego	badanie wzrokowe		X						
	oczyścić								X
Noże tnące	badanie wzrokowe	X							
	oczyścić <sup>2)</sup>		X						
	naostrzyć <sup>1)2)</sup>								X
	zlecić wymianę fachowemu dystrybutorowi <sup>1)</sup>							X	
Przekładnia i korbówód	co 50 godzin pracy zlecić kontrolę fachowemu dystrybutorowi <sup>1)</sup>								
	zlecić uzupełnienie smaru przekładniowego STIHL fachowemu dystrybutorowi <sup>1)</sup>								X
Szczotki węglowe	po upływie każdych 100 godzin eksploatacyjnych zlecić wykonanie kontroli przez fachowego dystrybutora <sup>1)</sup>								
	zlecić wymianę fachowemu dystrybutorowi <sup>1)</sup>								X
Dostępne śruby i nakrętki	dokręcić								X
Naklejki ostrzegające o zagrożeniach	wymienić							X	
<sup>1)</sup> STIHL radzi zwrócić się do fachowego dystrybutora firmy STIHL. <sup>2)</sup> następnie spryskać rozpuszczalnikiem do żywic STIHL									

## Ograniczanie zużycia eksploatacyjnego i unikanie uszkodzeń

Stosowanie się do wskazówek niniejszej Instrukcji użytkowania pozwoli uniknąć ponadnormatywnego zużycia eksploatacyjnego urządzenia oraz uszkodzeń urządzenia.

Użytkowanie, obsługi techniczne oraz przechowywanie musi się odbywać z taką starannością, jak to opisano w niniejszej Instrukcji obsługi.

Za wszystkie szkody jakie wystąpią wskutek nieprzestrzegania wskazówek dotyczących bezpieczeństwa, obsługi technicznej i konserwacji odpowiada użytkownik urządzenia. Obowiązuje to szczególnie wtedy, gdy:

- dokonano zmian konstrukcyjnych produktu bez zezwolenia firmy STIHL
- zastosowano narzędzia lub elementy wyposażenia, które do niniejszego urządzenia nie zostały dozwolone, nie nadawały się lub nie przedstawiały odpowiedniej jakości
- użytkowano urządzenie w sposób sprzeczny z jego przeznaczeniem
- urządzeniem posługiwano się podczas imprez sportowych czy zawodów
- wystąpiły szkody będące konsekwencją użytkowania urządzenia z podzespołami niesprawnymi technicznie

## Czynności obsługi technicznej

Należy regularnie wykonywać wszystkie czynności, które zostały opisane w rozdziale „Wskazówki dotyczące obsługi technicznej i konserwacji”. Jeżeli czynności obsługi technicznej nie mogą zostać wykonane przez użytkownika, to należy zlecić ich wykonanie wyspecjalizowanemu dystrybutorowi.

Firma STIHL zaleca wykonywanie obsług okresowych i napraw wyłącznie przez autoryzowanych dystrybutorów tej firmy. Autoryzowanym dystrybutorom firmy STIHL umożliwia się regularny udział w szkoleniach oraz udostępnia Informacje techniczne.

Jeżeli wykonanie czynności obsługi technicznej zostanie zaniedbane lub zostaną one wykonane niefachowo, to mogą powstać szkody, za które odpowiedzialność będzie ponosić sam użytkownik. Należą do tego między innymi:

- uszkodzenia silnika elektrycznego wynikłe z niewykonania obsługi technicznej we właściwym czasie lub niewłaściwym zakresie (np. niewystarczające oczyszczenie przewodników cyrkulacji powietrza chłodzącego)
- szkody powstałe wskutek nieprawidłowego podłączenia urządzenia do sieci zasilania prądem elektrycznym (napięcie, niewystarczające przekroje przewodów zasilających)

- korozja oraz szkody powstałe wskutek nieprawidłowego magazynowania
- uszkodzenia urządzenia powstałe wskutek stosowania części zamiennych niskiej jakości

## Podzespoły ulegające zużyciu eksploatacyjnemu

Niektóre podzespoły urządzenia mechanicznego – także przy prawidłowym użytkowaniu – ulegają naturalnemu zużyciu eksploatacyjnemu i muszą, w zależności od rodzaju oraz okresu użytkowania, zostać w odpowiednim czasie wymienione. Należą do nich między innymi:

- Noże tnące

## Zasadnicze podzespoły urządzenia

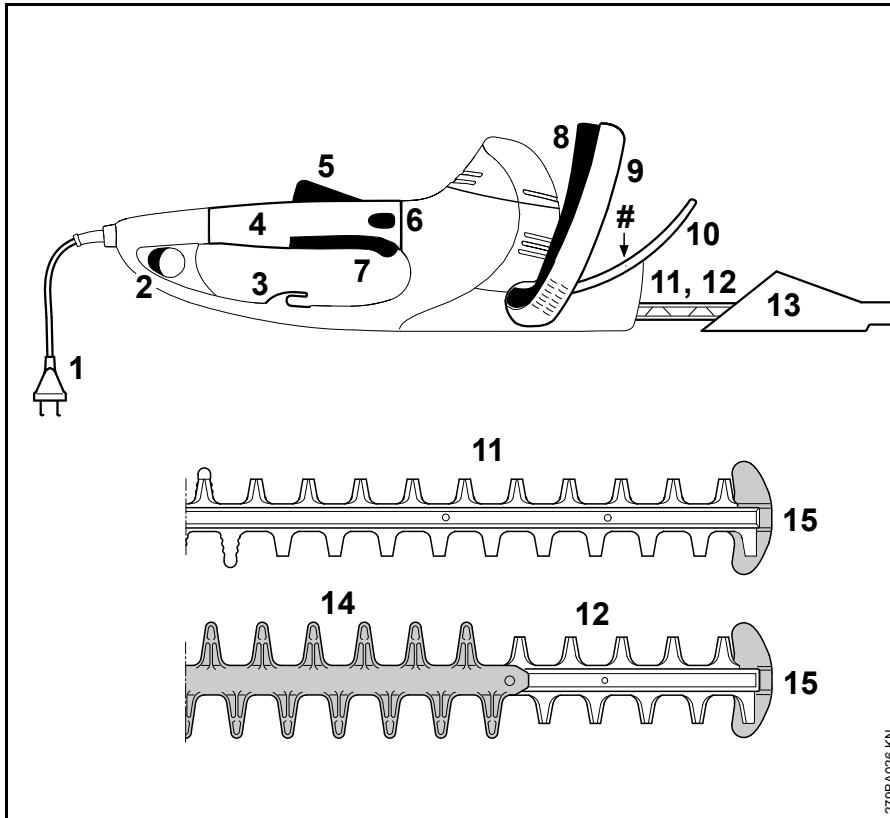

- 1 Przewód zasilania napięciem
- 2 Dodatkowy przełącznik
- 3 Odciażenie przewodu
- 4 Rękojeść manipulacyjna z rękojeścią obrotową
- 5 Blokada dźwigni głównego przełącznika
- 6 Ryglowanie uchwytu
- 7 Dźwignia głównego przełącznika
- 8 Kabłąk przełącznika
- 9 Uchwyt kabłąkowy
- 10 Osłona dłoni
- 11 Zespół noży tnących HSE 61, 71 (patrz rozdział "Dane techniczne")
- 12 Zespół noży tnących HSE 81 (patrz rozdział "Dane techniczne")
- 13 Osłona noży tnących
- 14 Osłona (tylko HSE 81)
- 15 Osłona przewodnika
- # Numer fabryczny maszyny

## Dane techniczne

### Silnik

#### HSE 61

Napięcie znamionowe:	230 - 240 V
Natężenie prądu znamionowego:	2,1 A
Częstotliwość:	50 Hz
Pobór mocy:	500 W
Zabezpieczenie:	min. 10 A
Klasa zabezpieczenia:	II, 

#### HSE 71

Napięcie znamionowe:	230 - 240 V
Natężenie prądu znamionowego:	2,6 A
Częstotliwość:	50 Hz
Pobór mocy:	600 W
Zabezpieczenie:	min. 10 A
Klasa zabezpieczenia:	II, 

#### HSE 81

Napięcie znamionowe:	230 - 240 V
Natężenie prądu znamionowego:	2,8 A
Częstotliwość:	50 Hz
Pobór mocy:	650 W
Zabezpieczenie:	min. 10 A
Klasa zabezpieczenia:	II, 

### Noże tnące

#### HSE 61

Kąt ostrzenia w stosunku do płaszczyzny noża:	34°
Odstęp pomiędzy zębami:	29 mm
Liczba obrotów korbowodu:	3200 1/min
Długość krawędzi tnącej:	500 mm, 600 mm

#### HSE 71

Kąt ostrzenia w stosunku do płaszczyzny noża:	28°
Odstęp pomiędzy zębami:	36 mm
Liczba obrotów korbowodu:	2600 1/min
Długość krawędzi tnącej:	600 mm, 700 mm

#### HSE 81

Kąt ostrzenia w stosunku do płaszczyzny noża:	45°
Odstęp pomiędzy zębami:	36 mm
Liczba obrotów korbowodu:	2600 1/min
Długość krawędzi tnącej:	500 mm, 600 mm, 700 mm

### Ciężar

#### HSE 61

Długość krawędzi tnącej 500 mm:	3,9 kg
Długość krawędzi tnącej 500 mm <sup>1)</sup> :	4,6 kg
Długość krawędzi tnącej 600 mm:	4,1 kg

#### HSE 71

Długość krawędzi tnącej 600 mm:	4,1 kg
Długość krawędzi tnącej 600 mm <sup>1)</sup> :	4,8 kg
Długość krawędzi tnącej 700 mm:	4,2 kg
Długość krawędzi tnącej 700 mm <sup>1)</sup> :	4,9 kg

#### HSE 81

Długość krawędzi tnącej 500 mm:	4,1 kg
Długość krawędzi tnącej 600 mm:	4,2 kg
Długość krawędzi tnącej 700 mm:	4,4 kg
Długość krawędzi tnącej 700 mm <sup>1)</sup> :	5,0 kg

<sup>1)</sup> Wersja z przewodem zasilania sieciowego o długości 10 m, dla Wielkiej Brytanii



**Wartości hałasu i drgań**

Przy ustalaniu wartości hałasu i drgań przyjęto fazę pracy urządzenia z najwyższą nominalną prędkością obrotową.

Dalsze informacje dot. spełnienia wymagań Wytycznych dla pracodawców Wibracje 2002/44/EG patrz [www.stihl.com/vib/](http://www.stihl.com/vib/)

**Poziom ciśnienia akustycznego  $L_p$   
EN 60745-2-15****HSE 61**

Długość krawędzi tnącej  
500 mm: 85 dB(A)

Długość krawędzi tnącej  
600 mm: 85 dB(A)

**HSE 71**

Długość krawędzi tnącej  
600 mm: 88 dB(A)

Długość krawędzi tnącej  
700 mm: 88 dB(A)

**HSE 81**

Długość krawędzi tnącej  
500 mm: 88 dB(A)

Długość krawędzi tnącej  
600 mm: 88 dB(A)

Długość krawędzi tnącej  
700 mm: 88 dB(A)

**Poziom mocy akustycznej  $L_w$   
odpowiednio do EN 60745-2-15****HSE 61**

Długość krawędzi tnącej  
500 mm: 96 dB(A)

Długość krawędzi tnącej  
600 mm: 96 dB(A)

**HSE 71**

Długość krawędzi tnącej  
600 mm: 99 dB(A)

Długość krawędzi tnącej  
700 mm: 99 dB(A)

**HSE 81**

Długość krawędzi tnącej  
500 mm: 99 dB(A)

Długość krawędzi tnącej  
600 mm: 99 dB(A)

Długość krawędzi tnącej  
700 mm: 99 dB(A)

**Wartość drgań  $a_{hv}$  odpowiednio do  
EN 60745-2-15****HSE 61**

Długość krawędzi tnącej 500 mm:  
uchwyt lewy: 5,3 m/s<sup>2</sup>  
uchwyt prawy: 3,3 m/s<sup>2</sup>

**HSE 61**

Długość krawędzi tnącej 600 mm:  
uchwyt lewy: 5,3 m/s<sup>2</sup>  
uchwyt prawy: 3,3 m/s<sup>2</sup>

**HSE 71**

Długość krawędzi tnącej 600 mm:  
uchwyt lewy: 3,8 m/s<sup>2</sup>  
uchwyt prawy: 2,6 m/s<sup>2</sup>

**HSE 71**

Długość krawędzi tnącej 700 mm:  
uchwyt lewy: 3,8 m/s<sup>2</sup>  
uchwyt prawy: 2,6 m/s<sup>2</sup>

**HSE 81**

Długość krawędzi tnącej 500 mm:  
uchwyt lewy: 3,2 m/s<sup>2</sup>  
uchwyt prawy: 2,1 m/s<sup>2</sup>

**HSE 81**

Długość krawędzi tnącej 600 mm:  
uchwyt lewy: 3,5 m/s<sup>2</sup>  
uchwyt prawy: 2,5 m/s<sup>2</sup>

**HSE 81**

Długość krawędzi tnącej 700 mm:  
uchwyt lewy: 3,5 m/s<sup>2</sup>  
uchwyt prawy: 2,5 m/s<sup>2</sup>

Współczynnik K-poziomu ciśnienia akustycznego i mocy akustycznej wyznaczony wg dyrektywy 2006/42/WE wynosi 2,5 dB(A), zaś współczynnik K-poziomu drgań wyznaczony wg dyrektywy 2006/42/WE wynosi 2,0 m/s<sup>2</sup>.

Pomiaru podanych wartości drgań dokonano z zastosowaniem znormalizowanego postępowania kontrolnego i mogą one służyć jako materiał porównawczy dla urządzeń elektrycznych.

Rzeczywiste wartości drgań mogą różnić się od wartości podanych w zależności od rodzaju zastosowania urządzenia.

Podane wartości drgań mogą służyć do wstępnej oceny obciążenia drganiami.

Rzeczywiste obciążenie drganiami musi zostać ustalone w drodze oceny. Należy przy tym uwzględnić okresy czasu, w których urządzenie elektryczne pozostawało wyłączone, a także takie, w których urządzenie było włączone jednakże poruszało się bez obciążenia.

Należy także stosować przedsięwzięcia mające na celu zredukowanie obciążenia drganiami osoby obsługującej urządzenie, patrz akapit

"Drgania" w rozdziale "Wskazówki dotyczące bezpieczeństwa oraz techniki pracy".

## REACH

---

Skrót REACH oznacza Zarządzenie UE w przedmiocie rejestracji, oceny i zezwoleń eksploatacyjnych dla chemikaliów.

Informacje dotyczące spełnienia wymagań Zarządzenia REACH (UE) Nr. 1907/2006 patrz [www.stihl.com/reach](http://www.stihl.com/reach)

## Wskazówki dotyczące napraw

Użytkownicy urządzenia mogą wykonywać tylko te przeglądy techniczne i konserwacje, które zostały opisane w niniejszej Instrukcji użytkownika. Wykonanie wszystkich innych robót należy zlecić wyspecjalizowanemu dystrybutorowi.

Firma STIHL radzi zlecenie wykonywania czynności obsługi okresowych i napraw wyłącznie autoryzowanym dystrybutorom tej firmy. Autoryzowanym dystrybutorom firmy STIHL umożliwia się regularny udział w szkoleniach oraz udostępnia informacje techniczne.

Należy posługiwać się wyłącznie częściami zamiennymi dozwolonymi do stosowania przez firmę STIHL do napraw niniejszego urządzenia lub równorzędnych technicznie. Należy stosować wyłącznie kwalifikowane części zamienne. W przeciwnym razie może to prowadzić do zagrożenia wystąpieniem wypadków przy pracy lub do uszkodzeniem urządzenia.

Firma STIHL zaleca stosowanie oryginalnych części zamiennych tej firmy.

Oryginalne części zamienne firmy STIHL można rozpoznać po numerze katalogowym części zamiennej, po napisie **STIHL** a także po znaku części zamiennych STIHL  (na mniejszych częściach zamiennych znak ten może występować samodzielnie).

## Utylizacja

W zakresie gospodarki odpadami należy stosować się do krajowych przepisów regulujących gospodarkę odpadami.

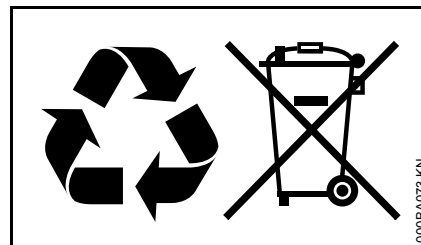

Produkty STIHL nie należą do odpadów z gospodarstwa domowego. Produkt STIHL, akumulator, wyposażenie dodatkowe i opakowanie należy utylizować w sposób przyjazny dla środowiska naturalnego.

Aktualne informacje dotyczące gospodarki odpadami można uzyskać u autoryzowanego dealera firmy STIHL.

## Deklaracja zgodności UE

ANDREAS STIHL AG & Co. KG  
Badstr. 115  
D-71336 Waiblingen

Niemcy

oświadcza na własną  
odpowiedzialność, że

Wykonanie: Elektryczne  
nożyce do  
żywopłatów

Oznaczenie  
fabryczne:

STIHL

Typ:

HSE 61  
HSE 71  
HSE 81

Identyfikacja serii: 4812

spełnia obowiązujące postanowienia  
dyrektyw 2011/65/UE, 2006/42/WE,  
2014/30/UE oraz 2000/14/WE i zostało  
opracowane oraz wykonane zgodnie z  
wydaniami następujących norm  
obowiązującymi w dniu produkcji:

EN 55014-1, EN 55014-2, EN 60745-1,  
EN 60745-2-15, EN 61000-3-2,  
EN 61000-3-3

Przy ustaleniu odpowiadającego  
wynikom pomiarów oraz  
gwarantowanego poziomu mocy  
akustycznej zastosowano postępowanie  
przewidziane przez  
Wytyczne 2000/14/WE, dodatek V, z  
uwzględnieniem wymagań stawianych  
przez normę ISO 11094.

### Zmierzony poziom mocy akustycznej

#### HSE 61

Długość cięcia 500 mm: 96 dB(A)

Długość cięcia 600 mm: 96 dB(A)

#### HSE 71

Długość cięcia 600 mm: 99 dB(A)

Długość cięcia 700 mm: 99 dB(A)

#### HSE 81

Długość cięcia 500 mm: 99 dB(A)

Długość cięcia 600 mm: 99 dB(A)

Długość cięcia 700 mm: 99 dB(A)

### Gwarantowany poziom mocy akustycznej

#### HSE 61

Długość cięcia 500 mm: 98 dB(A)

Długość cięcia 600 mm: 98 dB(A)

#### HSE 71

Długość cięcia 600 mm: 101 dB(A)

Długość cięcia 700 mm: 101 dB(A)

#### HSE 81

Długość cięcia 500 mm: 101 dB(A)

Długość cięcia 600 mm: 101 dB(A)

Długość cięcia 700 mm: 101 dB(A)

Archiwizacja dokumentacji technicznej:

ANDREAS STIHL AG & Co. KG  
Produktzulassung

Rok produkcji, kraj produkcji oraz numer  
maszyny są podane na urządzeniu.

Waiblingen, 01.03.2017

ANDREAS STIHL AG & Co. KG

z up.



Thomas Elsner

Kierownik działu zarządzania  
produktami i usług



## Ogólne wskazówki bezpieczeństwa obowiązujące podczas pracy narzędziami z napędem elektrycznym

Niniejszy rozdział oddaje sens ogólnych zasad bezpieczeństwa pracy przy użyciu ręcznych, mechanicznych elektronarzędzi, wstępnie sformułowanych w normie EN 60745. Firma STIHL jest zobowiązana do dosłownego przekazu tych znormalizowanych tekstów.

W wypadku akumulatorowych elektronarzędzi STIHL nie znajdują zastosowania wskazówki bezpieczeństwa podane w punkcie "2) Elektryczne wskazówki bezpieczeństwa" odnośnie unikania porażenia prądem elektrycznym.

### OSTRZEŻENIE

Należy dokładnie przeczytać wszystkie wskazówki i zalecenia dotyczące bezpieczeństwa. Niedociągnięcia w przedmiocie stosowania się do wskazówek i zaleceń dotyczących bezpieczeństwa mogą prowadzić do wystąpienia porażenia prądem elektrycznym, wybuchu pożaru oraz/lub odniesienia ciężkich obrażeń ciała.

Wszystkie wskazówki i zalecenia dotyczące bezpieczeństwa należy starannie przechować w celu ewentualnego posłużenia się nimi w przyszłości.

Pojęcie "elektronarzędzie" zastosowane w niniejszych wskazówkach dotyczących bezpieczeństwa odnosi się do wszystkich elektronarzędzi, których

napęd stanowi napięcie sieciowe (z przewodem zasilania sieciowego) oraz tych, do których napędu użyto akumulatora (bez przewodu zasilania sieciowego).

### 1) Bezpieczeństwo na stanowisku pracy

- a) **Stanowisko pracy należy utrzymywać w stanie czystości oraz musi być ono dobrze oświetlone.** Nieporządek lub nienależycie oświetlone obszary stanowiska pracy mogą prowadzić do zaistnienia wypadków.
- b) **Nie należy pracować elektronarzędziem w otoczeniu, w którym występuje zagrożenie eksplozją, w którym znajdują się łatwopalne ciecze, gazy i pyły.** Elektronarzędzia wytwarzają iskry, które mogą spowodować zapłon pyłów lub par.
- c) **Podczas posługiwania się elektronarzędziem nie należy tolerować na stanowisku pracy dzieci lub innych osób.** W razie odwrócenia uwagi można łatwo utracić kontrolę nad urządzeniem.

### 2) Bezpieczeństwo w zakresie zasilania napięciem

- a) **Wtyczka przewodu zasilania elektronarzędzia musi pasować do gniazda zasilania sieciowego. Nie należy w żadnym zakresie zmieniać konstrukcji wtyczki przewodu zasilania energią elektryczną. Nie należy stosować wtyczek-adapterów z przewodem ochronnym razem z**

**elektronarzędziami.** Wtyczki, przy których nie dokonano zmian konstrukcyjnych i odpowiednie sieciowe gniazda wtykowe zmniejszają ryzyko porażenia prądem elektrycznym.

- b) **Należy unikać kontaktu ciała z uziemionymi powierzchniami jak np. rurami, elementami ogrzewania, piecami i chłodziarkami.** Jeżeli ciało Państwa będzie uziemione, występować będzie podwyższone ryzyko porażenia prądem elektrycznym.
- c) **Należy chronić elektronarzędzia przed deszczem lub wilgocią.** Jeżeli woda przeniknie do wnętrza elektronarzędzia następuje zwiększenie ryzyka porażenia prądem elektrycznym.
- d) **Nie należy zmieniać przeznaczenia przewodu zasilania sieciowego stosując je np. do przenoszenia elektronarzędzia trzymając za przewód, do jego wieszania lub wyciągania wtyczki z gniazda sieciowego. Należy chronić przewód zasilania energią przed wysokimi temperaturami, kontaktem z olejami, ostrymi krawędziami, lub podzespołami urządzenia znajdującymi się w ruchu.** Uszkodzone lub poskręcane kable zwiększają ryzyko porażenia prądem elektrycznym.
- e) **Jeżeli praca elektronarzędziem będzie wykonywana na otwartej przestrzeni, należy stosować tylko takie przedłużenia przewodu zasilania, które są atestowane do stosowania w takich warunkach.**

Stosowanie przewodu zasilania sieciowego atestowanego do stosowania na otwartej przestrzeni zmniejsza ryzyko porażenia prądem elektrycznym.

- f) **Jeżeli nie można uniknąć eksploatacji elektronarzędzia w wilgotnym otoczeniu, to należy w takiej sytuacji stosować przewód zasilania sieciowego wyposażony w wyłącznik ochronny (różnicowo-prądowy).** Zastosowanie przewodu zasilania sieciowego wyposażonego w wyłącznik różnicowo-prądowy zmniejsza ryzyko porażenia prądem elektrycznym.

### 3) Bezpieczeństwo personelu

- a) **Należy być uważnym i dokładnie analizować czynności, które mają być wykonane, a także pracować elektronarzędziem w rozsądny sposób. Nie należy pracować elektronarzędziem, jeżeli jest się zmęczonym lub pod wpływem narkotyków, alkoholu czy medykamentów osłabiających zdolność reagowania.** Moment nieuwagi podczas pracy elektronarzędziem może prowadzić do odniesienia poważnych obrażeń.
- b) **Należy nosić osobiste wyposażenie ochronne oraz zawsze pracować w okularach ochronnych.** Stosowanie osobistego wyposażenia ochronnego takiego, jak maska chroniąca drogi oddechowe przed pyłem, obuwie ochronne wyposażone w podeszwy zabezpieczające przed

poślizgnięciem, hełm ochronny lub kapsuły zabezpieczające narząd słuchu, dostosowanych w każdym przypadku do warunków pracy elektronarzędzia, zmniejsza ryzyko odniesienia obrażeń.

- c) **Należy unikać niezamierzonego uruchomienia. Przed podłączeniem elektronarzędzia do sieci zasilania energią elektryczną oraz/lub do akumulatora, a także przed przenoszeniem należy się upewnić, czy jest ono wyłączone.** Jeżeli podczas przenoszenia elektronarzędzia palec osoby obsługującej spoczywa na dźwigni głównego przełącznika lub jeżeli niewyłączone urządzenie zostanie podłączone do sieci zasilania energią może to prowadzić do zaistnienia wypadków.
- d) **Przed włączeniem elektronarzędzia należy usunąć ze stanowiska pracy wszystkie narzędzia regulacyjne lub klucze do śrub.** Narzędzie lub klucz znajdujące się w obracającym się podzespołe urządzenia, może spowodować odniesienie obrażeń.
- e) **Należy unikać pracy w nienormalnej pozycji ciała. Należy zawsze wybierać bezpieczne stanowisko pracy i prowadzić urządzenie tak, żeby w każdej chwili zachować równowagę.** Wskutek tego można w nieoczekiwanej sytuacji lepiej kontrolować elektronarzędzie.
- f) **Należy nosić odpowiednią odzież roboczą. Nie należy nosić zbyt obszernej odzieży a także biżuterii. Włosy, odzież oraz rękawice ochronne muszą pozostawać z dala od podzespołów urządzenia**

**znajdujących się w ruchu.** Luźna odzież, biżuteria lub długie włosy mogą zostać pochwycone przez podzespoły urządzenia znajdujące się w ruchu.

- g) **Jeżeli mają zostać zamontowane przystawki służące do odkurzania lub do odsysania materiałów, należy się upewnić, czy zostały one prawidłowo podłączone i czy będzie je można bez przeszkód stosować.**-Zastosowanie odkurzacza zmniejsza zagrożenia jakie może wywoływać kurz.

### 4) Zastosowanie i obsługa elektronarzędzia

- a) **Nie należy przeciążać urządzenia. Do pracy należy stosować odpowiednie elektronarzędzie.** Przy pomocy odpowiedniego elektronarzędzia pracuje się lepiej i bezpieczniej. Pracę należy wykonywać w ramach podanego zakresu mocy urządzenia.
- b) **Nie należy obsługiwać się elektronarzędziem, którego główny przełącznik jest uszkodzony.** Elektronarzędzie, którego nie można włączyć ani wyłączyć, jest niebezpieczne i musi zostać natychmiast naprawione.
- c) **Zanim przy urządzeniu zostaną wykonane regulacje, nastąpi wymiana elementów wyposażenia, czy urządzenie zostanie odstawione w celu przechowania należy wyjąć wtyczkę z gniazda**

- sieciowego oraz/lub odłączyć akumulator. Powyższe przedsięwzięcie uniemożliwia niezamierzone uruchomienie elektronarzędzia.
- d) **Jeżeli elektronarzędzie nie będzie użytkowane, to należy odłożyć je w miejscu, które znajduje się poza zasięgiem dzieci. Nie należy oddawać urządzenia do dyspozycji osób, które nie są z nim zapoznane, lub które nie przeczytały niniejszej instrukcji użytkowania.** Elektronarzędzia są niebezpieczne, jeżeli będą użytkowane przez osoby niedysponujące odpowiednim doświadczeniem.
- e) **Należy starannie pielęgnować elektronarzędzia, należy sprawdzać czy ruchome podzespoły urządzenia znajdują się w należyłym stanie technicznym i się nie zacinają, a także czy części nie są popękane lub uszkodzone w stopniu, który zakłócałby sprawność funkcjonalną elektronarzędzia. Przed rozpoczęciem pracy należy zlecić naprawę uszkodzonych podzespołów.** Przyczyną wielu wypadków przy pracy są nieprawidłowo wykonane czynności obsługi technicznej elektronarzędzi.

- f) **Narzędzia tnące należy przechowywać w stanie naostrzonym i czystym.** Starannie pielęgnowane narzędzia tnące z naostrzonymi krawędziami tnącymi rzadziej się zacinają i są łatwiejsze w prowadzeniu.
- g) **Elektronarzędzia, wyposażenie, przystawki itp. należy eksploatować odpowiednio do tych wskazówek. Należy przy tym uwzględnić warunki pracy oraz zadanie jakie zostało przewidziane do wykonania.** Użytkowanie elektronarzędzi do celów innych niż przewidziane może prowadzić do wystąpienia niebezpiecznych sytuacji.

#### 5) Serwis

- a) **Naprawy Waszego urządzenia elektrycznego należy zlecać tylko wykwalifikowanemu elektrotechnikom oraz tylko z zastosowaniem oryginalnych części zamiennych.** W ten sposób można stwierdzić, że urządzenie elektryczne jest całkowicie sprawne i bezpieczne.

#### Wskazówki dotyczące bezpieczeństwa pracy nożycami do żywoptłotów

- **Wszystkie części ciała osoby obsługującej powinny pozostawać z dala od noży tnących. Nie należy nigdy próbować usuwać obciętego materiału przy pracujących nożach tnących lub przytrzymywać materiału, który ma zostać obcięty. Usuwanie przychwyconego**

materiału może mieć miejsce tylko przy wyłączonym urządzeniu. Moment nieuwagi podczas pracy nożyc do żywoptłotów może prowadzić do odniesienia poważnych obrażeń.

- **Nożyce do cięcia żywoptłotów należy przenosić trzymając je za uchwyt, przy nieruchomych nożach tnących. Podczas transportu lub przechowywania nożyc do żywoptłotów należy zawsze zakładać osłonę.** Staranne obchodzenie się z urządzeniem zapobiega odniesieniom obrażeń ze strony noży tnących.
- **Ze względu na to, że noże tnące mogą natrafić na niewidoczne przewody znajdujące się pod napięciem, lub na własne przewody, urządzenie należy trzymać za izolowane powierzchnie uchwytów.** Kontakt pomiędzy nożem tnącym a przewodami znajdującymi się pod napięciem może spowodować, że metalowe podzespoły urządzenia znajdują się także pod napięciem co z kolei może prowadzić do porażenia prądem elektrycznym.
- **Przewód zasilania energią należy trzymać z dala od strefy cięcia.** Podczas wykonywania robót przewód zasilania energią może się znaleźć w niewidocznym miejscu i zostać przecięty przez nóż.



0458-279-9921-D

INT



[www.stihl.com](http://www.stihl.com)



0458-279-9921-D