

STIHL RM 4.0 RT

**STIHL**



<b>2 - 18</b>	<b>Gebrauchsanleitung</b>
<b>18 - 34</b>	<b>Instruction Manual</b>
<b>34 - 50</b>	<b>Notice d'emploi</b>
<b>50 - 67</b>	<b>Manual de instrucciones</b>
<b>67 - 82</b>	<b>Uputa za uporabu</b>
<b>82 - 97</b>	<b>Skötselanvisning</b>
<b>97 - 112</b>	<b>Käyttöohje</b>
<b>112 - 129</b>	<b>Istruzioni d'uso</b>
<b>129 - 144</b>	<b>Betjeningsvejledning</b>
<b>144 - 159</b>	<b>Bruksanvisning</b>
<b>159 - 175</b>	<b>Návod k použití</b>
<b>175 - 191</b>	<b>Használati utasítás</b>
<b>191 - 207</b>	<b>Instruções de serviço</b>
<b>207 - 224</b>	<b>Handleiding</b>
<b>224 - 242</b>	<b>Инструкция по эксплуатации</b>
<b>242 - 258</b>	<b>Lietošanas instrukcija</b>
<b>258 - 274</b>	<b>Instrukcja użytkowania</b>
<b>274 - 289</b>	<b>Eksploatavimo instrukcija</b>



## Inhaltsverzeichnis

1	Vorwort.....	2
2	Informationen zu dieser Gebrauchsanleitung.....	2
3	Übersicht.....	3
4	Sicherheitshinweise.....	3
5	Rasenmäher einsatzbereit machen.....	9
6	Rasenmäher zusammenbauen.....	9
7	Rasenmäher betanken.....	10
8	Rasenmäher für den Benutzer einstellen..	11
9	Motor starten und abstellen.....	11
10	Rasenmäher prüfen.....	12
11	Mit dem Rasenmäher arbeiten.....	12
12	Nach dem Arbeiten.....	13
13	Transportieren.....	13
14	Aufbewahren.....	14
15	Reinigen.....	14
16	Warten.....	14
17	Reparieren.....	15
18	Störungen beheben.....	16
19	Technische Daten.....	17
20	Ersatzteile und Zubehör.....	17
21	Entsorgen.....	17
22	EU-Konformitätserklärung.....	17
23	Anschriften.....	18

## 1 Vorwort

Liebe Kundin, lieber Kunde,

es freut uns, dass Sie sich für STIHL entschieden haben. Wir entwickeln und fertigen unsere Produkte in Spitzenqualität entsprechend der Bedürfnisse unserer Kunden. So entstehen Produkte mit hoher Zuverlässigkeit auch bei extremer Beanspruchung.

STIHL steht auch für Spitzenqualität beim Service. Unser Fachhandel gewährleistet kompetente Beratung und Einweisung sowie eine umfassende technische Betreuung.

STIHL bekennt sich ausdrücklich zu einem nachhaltigen und verantwortungsvollen Umgang mit der Natur. Diese Gebrauchsanleitung soll Sie unterstützen, Ihr STIHL Produkt über eine lange Lebensdauer sicher und umweltfreundlich einzusetzen.

Wir danken Ihnen für Ihr Vertrauen und wünschen Ihnen viel Freude mit Ihrem STIHL Produkt.



Dr. Nikolas Stihl

**WICHTIG! VOR GEBRAUCH LESEN UND AUFBEWAHREN.**

## 2 Informationen zu dieser Gebrauchsanleitung

### 2.1 Geltende Dokumente

Diese Gebrauchsanleitung ist eine Originalbetriebsanleitung des Herstellers im Sinne der EG-Richtlinie 2006/42/EC.

Es gelten die lokalen Sicherheitsvorschriften.

- Zusätzlich zu dieser Gebrauchsanleitung folgende Dokumente lesen, verstehen und aufbewahren:
  - Gebrauchsanleitung Motor Kohler HD675

### 2.2 Kennzeichnung der Warnhinweise im Text



**GEFAHR**

- Der Hinweis weist auf Gefahren hin, die zu schweren Verletzungen oder zum Tod führen.
  - Die genannten Maßnahmen können schwere Verletzungen oder Tod vermeiden.



**WARNUNG**

- Der Hinweis weist auf Gefahren hin, die zu schweren Verletzungen oder zum Tod führen können.
  - Die genannten Maßnahmen können schwere Verletzungen oder Tod vermeiden.

**HINWEIS**

- Der Hinweis weist auf Gefahren hin, die zu Sachschaden führen können.
  - Die genannten Maßnahmen können Sachschaden vermeiden.

### 2.3 Symbole im Text



Dieses Symbol verweist auf ein Kapitel in dieser Gebrauchsanleitung.

## 3 Übersicht

### 3.1 Rasenmäher

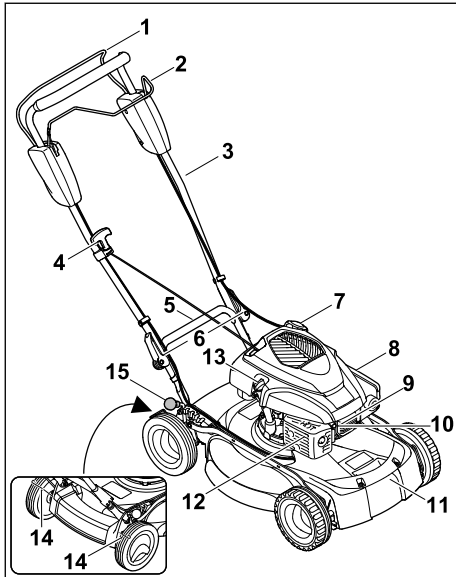

- 1 Schaltbügel für Mähbetrieb**  
Der Schaltbügel für Mähbetrieb dient zum Starten und Abstellen des Motors.
- 2 Schaltbügel für Fahrtrieb**  
Der Schaltbügel für Fahrtrieb dient zum Starten und Abstellen des Motors.
- 3 Lenker**  
Der Lenker dient zum Halten, Führen und Transportieren des Rasenmähers.
- 4 Anwerfgriff**  
Der Anwerfgriff dient zum Starten des Motors.
- 5 Transportgriff hinten**  
Der Transportgriff dient zum Transportieren des Rasenmähers.
- 6 Schnellspanner**  
Die Schnellspanner klemmen den Lenker am Rasenmäher fest.
- 7 Kraftstofftank-Verschluss**  
Der Kraftstofftank-Verschluss verschließt die Öffnung zum Einfüllen des Benzins.
- 8 Filterdeckel**  
Der Filterdeckel deckt den Luftfilter ab.
- 9 Zündkerzenstecker**  
Der Zündkerzenstecker verbindet die Zündleitung mit der Zündkerze.

### 10 Zündkerze

Die Zündkerze entzündet das Kraftstoff-Luft-Gemisch im Motor.

### 11 Transportgriff vorne

Der Transportgriff dient zum Transportieren des Rasenmähers.

### 12 Schalldämpfer

Der Schalldämpfer vermindert die Schallemission des Rasenmähers.

### 13 Motoröl-Verschluss

Der Motoröl-Verschluss verschließt die Öffnung zum Einfüllen des Motoröls.

### 14 Radabstreifer

Der Radabstreifer dient zum Reinigen der Hinterräder.

### 15 Hebel

Der Hebel dient zum Einstellen der Schnitthöhe.

## 3.2 Symbole

Die Symbole können auf dem Rasenmäher sein und bedeuten Folgendes:



Dieses Symbol gibt das Gewicht des Rasenmähers an.



Garantierter Schalleistungspegel nach Richtlinie 2000/14/EG in dB(A) um Schallemissionen von Produkten vergleichbar zu machen.



Dieses Symbol kennzeichnet den Kraftstofftank-Verschluss.



Dieses Symbol kennzeichnet den Motoröl-Verschluss.



Motor starten.



Motor abstellen.



Fahrtrieb einschalten.

## 4 Sicherheitshinweise

### 4.1 Warnsymbole

Die Warnsymbole auf dem Rasenmäher bedeuten Folgendes:



Sicherheitshinweise und deren Maßnahmen beachten.



Gebrauchsanleitung lesen, verstehen und aufbewahren.



Sicherheitshinweise zu hochgeschleuderten Gegenständen und deren Maßnahmen beachten.



Sich drehendes Messer nicht berühren.



Zündkerzenstecker während des Transports, der Aufbewahrung, Wartung oder Reparatur abziehen.



Sicherheitsabstand einhalten.

## 4.2 Bestimmungsgemäße Verwendung

Der Rasenmäher STIHL RM 4.0 RT dient zum Mähen von Gras.

### ▲ WARNUNG

- Falls der Rasenmäher nicht bestimmungsgemäß verwendet wird, können Personen schwer verletzt oder getötet werden und Sachschaden kann entstehen.
  - ▶ Rasenmäher so verwenden, wie es in dieser Gebrauchsanleitung und in der Gebrauchsanleitung des Motors beschrieben ist.

## 4.3 Anforderungen an den Benutzer

### ▲ WARNUNG

- Benutzer ohne eine Unterweisung können die Gefahren des Rasenmähers nicht erkennen oder nicht einschätzen. Der Benutzer oder andere Personen können schwer verletzt oder getötet werden.



- ▶ Gebrauchsanleitung lesen, verstehen und aufbewahren.

- ▶ Falls der Rasenmäher an eine andere Person weitergegeben wird: Gebrauchsanleitung des Rasenmähers und des Motors mitgeben.

- ▶ Sicherstellen, dass der Benutzer folgende Anforderungen erfüllt:
  - Der Benutzer ist ausgeruht.
  - Der Benutzer ist körperlich, sensorisch und geistig fähig, den Rasenmäher zu bedienen und damit zu arbeiten. Falls der Benutzer körperlich, sensorisch oder geistig eingeschränkt dazu fähig ist, darf der Benutzer nur unter Aufsicht oder nach Anweisung durch eine verantwortliche Person damit arbeiten.
  - Der Benutzer kann die Gefahren des Rasenmähers erkennen und einschätzen.
  - Der Benutzer ist sich bewusst, dass er für Unfälle und Schäden verantwortlich ist.
  - Der Benutzer ist volljährig oder der Benutzer wird entsprechend nationaler Regelungen unter Aufsicht in einem Beruf ausgebildet.
  - Der Benutzer hat eine Unterweisung von einem STIHL Fachhändler oder einer fachkundigen Person erhalten, bevor er das erste Mal mit dem Rasenmäher arbeitet.
  - Der Benutzer ist nicht durch Alkohol, Medikamente oder Drogen beeinträchtigt.
- ▶ Falls Unklarheiten bestehen: Einen STIHL Fachhändler aufsuchen.

## 4.4 Bekleidung und Ausstattung

### ▲ WARNUNG

- Während der Arbeit können Gegenstände mit hoher Geschwindigkeit hochgeschleudert werden. Der Benutzer kann verletzt werden.
  - ▶ Eine lange Hose aus widerstandsfähigem Material tragen.
- Während der Arbeit entsteht Lärm. Lärm kann das Gehör schädigen.
  - ▶ Einen Gehörschutz tragen.
- Während der Arbeit kann Staub aufgewirbelt werden. Eingeatmeter Staub kann die Gesundheit schädigen und allergische Reaktionen auslösen.
  - ▶ Falls Staub aufgewirbelt wird: Eine Staubschutzmaske tragen.
- Ungeeignete Bekleidung kann sich in Holz, Gestrüpp und in dem Rasenmäher verfangen. Benutzer ohne geeignete Bekleidung können schwer verletzt werden.
  - ▶ Eng anliegende Bekleidung tragen.
  - ▶ Schals und Schmuck ablegen.

- Während der Reinigung, Wartung oder dem Transport kann der Benutzer in Kontakt mit dem Messer kommen. Der Benutzer kann verletzt werden.
  - ▶ Arbeitshandschuhe aus widerstandsfähigem Material tragen.
- Falls der Benutzer ungeeignetes Schuhwerk trägt, kann er ausrutschen. Der Benutzer kann verletzt werden.
  - ▶ Festes, geschlossenes Schuhwerk mit griffiger Sohle tragen.
- Während des Schärfens der Messer können Werkstoffpartikel weggeschleudert werden. Der Benutzer kann verletzt werden.
  - ▶ Eine eng anliegende Schutzbrille tragen. Geeignete Schutzbrillen sind nach Norm EN 166 oder nach nationalen Vorschriften geprüft und mit der entsprechenden Kennzeichnung im Handel erhältlich.
  - ▶ Arbeitshandschuhe aus widerstandsfähigem Material tragen.

## 4.5 Arbeitsbereich und Umgebung

### ▲ WARNUNG

- Unbeteiligte Personen, Kinder und Tiere können die Gefahren des Rasenmähers und hochgeschleuderter Gegenstände nicht erkennen und nicht einschätzen. Unbeteiligte Personen, Kinder und Tiere können schwer verletzt werden und Sachschaden kann entstehen.



- ▶ Unbeteiligte Personen, Kinder und Tiere aus dem Arbeitsbereich fernhalten.

- ▶ Einen Abstand zu Gegenständen einhalten.
- ▶ Rasenmäher nicht unbeaufsichtigt lassen.
- ▶ Sicherstellen, dass Kinder nicht mit dem Rasenmäher spielen können.
- Wenn der Motor läuft, strömen heiße Abgase aus dem Schalldämpfer. Heiße Abgase können leicht entflammare Materialien entzünden und Brände auslösen.
  - ▶ Abgasstrahl von leicht entflammaren Materialien fernhalten.

## 4.6 Sicherheitsgerechter Zustand

### 4.6.1 Rasenmäher

Der Rasenmäher ist im sicherheitsgerechten Zustand, falls folgende Bedingungen erfüllt sind:

- Der Rasenmäher ist unbeschädigt.
- Es tritt kein Benzin aus dem Rasenmäher aus.
- Der Kraftstofftank-Verschluss ist verschlossen.
- Es tritt kein Motoröl aus dem Rasenmäher aus.
- Der Motoröl-Verschluss ist verschlossen.



- Der Rasenmäher ist sauber.
- Die Bedienungselemente funktionieren und sind unverändert.
- Das Messer ist richtig angebaut.
- Original STIHL Zubehör für diesen Rasenmäher ist angebaut.
- Das Zubehör ist richtig angebaut.
- Federbelastete Mechanismen sind unbeschädigt und funktionieren.
- Beim Loslassen des Schaltbügels für Mähbetrieb geht der Motor aus.

### ▲ WARNUNG

- In einem nicht sicherheitsgerechten Zustand können Bauteile nicht mehr richtig funktionieren, Sicherheitseinrichtungen außer Kraft gesetzt werden und Kraftstoff austreten. Personen können schwer verletzt oder getötet werden.
  - ▶ Mit einem unbeschädigten Rasenmäher arbeiten.
  - ▶ Falls Benzin aus dem Rasenmäher austritt: Nicht mit dem Rasenmäher arbeiten und einen STIHL Fachhändler aufsuchen.
  - ▶ Kraftstofftank-Verschluss schließen.
  - ▶ Falls Motoröl aus dem Rasenmäher austritt: Nicht mit dem Rasenmäher arbeiten und einen STIHL Fachhändler aufsuchen.
  - ▶ Den Motoröl-Verschluss schließen.
  - ▶ Falls der Rasenmäher verschmutzt ist: Rasenmäher reinigen.
  - ▶ Rasenmäher und dessen Sicherheitssysteme nicht manipulieren.
  - ▶ Manipulation am Rasenmäher unterlassen, die die Leistung oder die Drehzahl des Verbrennungsmotors verändert.
  - ▶ Falls die Bedienungselemente nicht funktionieren: Nicht mit dem Rasenmäher arbeiten.
  - ▶ Federbelastete Mechanismen können gespeicherte Energie abgeben.
  - ▶ Original STIHL Zubehör für diesen Rasenmäher anbauen.
  - ▶ Messer so anbauen, wie es in dieser Gebrauchsanleitung beschrieben ist.
  - ▶ Zubehör so anbauen, wie es in dieser Gebrauchsanleitung oder in der Gebrauchsanleitung des Zubehörs beschrieben ist.
  - ▶ Gegenstände nicht in die Öffnungen des Rasenmähers stecken.
  - ▶ Abgenutzte oder beschädigte Hinweisschilder ersetzen.
  - ▶ Falls Unklarheiten bestehen: Einen STIHL Fachhändler aufsuchen.

### 4.6.2 Messer

Das Messer ist im sicherheitsgerechten Zustand, falls folgende Bedingungen erfüllt sind:

- Das Messer und die Anbauteile sind unbeschädigt.
- Das Messer ist nicht verformt.
- Das Messer ist richtig angebaut.
- Das Messer ist richtig geschärft.
- Das Messer ist gratfrei.
- Das Messer ist richtig ausgewuchtet.
- Die Mindeststärke und Mindestbreite des Messers sind nicht unterschritten,  19.2.
- Der Schärfwinkel ist eingehalten,  19.2.

## ▲ WARNUNG

- In einem nicht sicherheitsgerechten Zustand können sich Teile des Messers lösen und weggeschleudert werden. Personen können schwer verletzt werden.
  - ▶ Mit einem unbeschädigten Messer und unbeschädigten Anbauteilen arbeiten.
  - ▶ Messer richtig anbauen.
  - ▶ Messer richtig schärfen.
  - ▶ Falls die Mindeststärke oder die Mindestbreite unterschritten ist: Messer ersetzen.
  - ▶ Messer von einem STIHL Fachhändler auswuchten lassen.
  - ▶ Falls Unklarheiten bestehen: Einen STIHL Fachhändler aufsuchen.

## 4.7 Kraftstoff und Tanken

## ▲ WARNUNG

- Der für diesen Rasenmäher verwendete Kraftstoff ist Benzin. Benzin ist hochentzündlich. Falls Benzin in Kontakt mit offenem Feuer oder heißen Gegenständen kommt, kann das Benzin Brände oder Explosionen auslösen. Personen können schwer verletzt oder getötet werden und Sachschaden kann entstehen.
  - ▶ Benzin vor Hitze und Feuer schützen.
  - ▶ Benzin nicht verschütten.
  - ▶ Falls Benzin verschüttet wurde: Benzin mit einem Tuch aufwischen und Motor erst versuchen zu starten, wenn alle Teile des Rasenmähers trocken sind.
  - ▶ Nicht rauchen.
  - ▶ In der Nähe von Feuer nicht tanken.
  - ▶ Vor dem Tanken Motor abstellen und abkühlen lassen.
  - ▶ Falls der Tank zu entleeren ist: Im Freien durchführen.
  - ▶ Motor mindestens 3 m vom Ort des Tankens entfernt starten.
  - ▶ Rasenmäher niemals mit Benzin im Tank innerhalb eines Gebäudes aufbewahren.
- Eingeatmete Benzindämpfe können Personen vergiften.
  - ▶ Benzindämpfe nicht einatmen.
  - ▶ An einem gut belüfteten Ort tanken.
- Während der Arbeit erwärmt sich der Rasenmäher. Das Benzin dehnt sich aus und im Kraftstofftank kann Überdruck entstehen. Wenn der Kraftstofftank-Verschluss geöffnet wird, kann Benzin herauspritzen. Das herausspritzende Benzin kann sich entzünden. Der Benutzer kann schwer verletzt werden.
  - ▶ Zuerst Rasenmäher abkühlen lassen und dann Kraftstofftank-Verschluss öffnen.
- Kleidung, die in Kontakt mit Benzin kommt, ist leichter entzündlich. Personen können schwer verletzt oder getötet werden und Sachschaden kann entstehen.
  - ▶ Falls Kleidung in Kontakt mit Benzin kommt: Kleidung wechseln.
- Benzin kann die Umwelt gefährden.
  - ▶ Kraftstoff nicht verschütten.
  - ▶ Benzin vorschriftsmäßig und umweltfreundlich entsorgen.
- Falls Benzin in Kontakt mit der Haut oder den Augen kommt, können die Haut oder die Augen gereizt werden.
  - ▶ Kontakt mit Benzin vermeiden.
  - ▶ Falls Kontakt mit der Haut aufgetreten ist: Betroffene Hautstellen mit reichlich Wasser und Seife abwaschen.
  - ▶ Falls Kontakt mit den Augen aufgetreten ist: Augen mindestens 15 Minuten mit reichlich Wasser spülen und einen Arzt aufsuchen.
- Die Zündanlage des Rasenmähers erzeugt Funken. Funken können nach außen treten und in leicht brennbarer oder explosiver Umgebung Brände und Explosionen auslösen. Personen können schwer verletzt oder getötet werden und Sachschaden kann entstehen.
  - ▶ Zündkerzen verwenden, die in der Gebrauchsanleitung des Motors beschrieben sind.
  - ▶ Zündkerze eindrehen und fest anziehen.
  - ▶ Zündkerzenstecker fest aufdrücken.
- Falls der Rasenmäher mit Benzin betankt wird, das für den Motor ungeeignet ist, kann der Rasenmäher beschädigt werden.
  - ▶ Frisches, bleifreies Markenbenzin verwenden.
  - ▶ Vorgaben in der Gebrauchsanleitung des Motors beachten.

## 4.8 Arbeiten

### **▲** WARNUNG

- Falls der Benutzer den Motor nicht richtig startet, kann der Benutzer die Kontrolle über den Rasenmäher verlieren. Der Benutzer kann schwer verletzt werden.
  - ▶ Motor so starten, wie es in dieser Gebrauchsanleitung beschrieben ist.
- Der Benutzer kann in bestimmten Situationen nicht mehr konzentriert arbeiten. Der Benutzer kann stolpern, fallen und schwer verletzt werden.
  - ▶ Ruhig und überlegt arbeiten.
  - ▶ Nur bei guter Sicht mähen. Falls die Lichtverhältnisse und Sichtverhältnisse schlecht sind, nicht mit dem Rasenmäher arbeiten.
  - ▶ Rasenmäher alleine bedienen.
  - ▶ Auf Hindernisse achten.
  - ▶ Rasenmäher nicht kippen.
  - ▶ Auf dem Boden stehend arbeiten und das Gleichgewicht halten.
  - ▶ Falls Ermüddungserscheinungen auftreten: Eine Arbeitspause einlegen.
  - ▶ Falls an einem Hang gemäht wird: Quer zum Hang mähen.
  - ▶ Nicht an Hängen mit einer Steigung über 25° (46,6 %) arbeiten.
  - ▶ Rasenmäher mit besonderer Vorsicht benutzen, wenn in der Nähe von Abhängen, Geländekanten, Gräben, Müllhalden und Deichen gearbeitet wird.
  - ▶ Arbeitszeiten so planen, dass höhere Belastungen über einen längeren Zeitraum vermieden werden.
- Wenn der Motor läuft, werden Abgase erzeugt. Eingatmete Abgase können Personen vergiften.
  - ▶ Abgase nicht einatmen.
  - ▶ An einem gut belüfteten Ort mit dem Rasenmäher arbeiten.
  - ▶ Falls Übelkeit, Kopfschmerzen, Sehstörungen, Hörstörungen oder Schwindel auftreten: Arbeit beenden und einen Arzt aufsuchen.
- Wenn der Benutzer einen Gehörschutz trägt und der Motor läuft, kann der Benutzer Geräusche eingeschränkt wahrnehmen und einschätzen.
  - ▶ Ruhig und überlegt arbeiten.
- Der Rasenmäher ist mit einer Motorstoppvorrichtung ausgestattet.
  - ▶ Motor und Messer werden durch Loslassen des Schaltbügels für Mähbetrieb innerhalb von 3 Sekunden gestoppt.

- Das sich drehende Messer kann den Benutzer schneiden. Der Benutzer kann schwer verletzt werden.



- ▶ Zündkerzenstecker abziehen.



- ▶ Sich drehendes Messer nicht berühren.
- ▶ Falls das Messer durch einen Gegenstand blockiert ist: Motor abstellen. Erst dann den Gegenstand beseitigen.

- Falls während der Arbeit ohne Fahrtrieb gearbeitet wird, kann der Fahrtrieb unbeabsichtigt eingeschaltet werden und der Rasenmäher setzt sich in Bewegung. Personen können schwer verletzt werden und Sachschaden kann entstehen.
  - ▶ Schaltbügel für Fahrtrieb nur betätigen, wenn der Fahrtrieb eingeschaltet werden soll.
- Falls sich der Rasenmäher während der Arbeit verändert oder sich ungewohnt verhält, kann der Rasenmäher in einem nicht sicherheitsgerechten Zustand sein. Personen können schwer verletzt werden und Sachschaden kann entstehen.
  - ▶ Arbeit beenden und einen STIHL Fachhändler aufsuchen.
- Während der Arbeit können Vibrationen durch den Rasenmäher entstehen.
  - ▶ Arbeitshandschuhe tragen.
  - ▶ Arbeitspausen machen.
  - ▶ Falls Anzeichen einer Durchblutungsstörung auftreten: Einen Arzt aufsuchen.
- Mähfläche besichtigen und auf Hindernisse achten. Falls während der Arbeit das Messer auf einen fremden Gegenstand trifft, kann dieser oder Teile davon mit hoher Geschwindigkeit hochgeschleudert werden. Personen können verletzt werden und Sachschaden kann entstehen.



- ▶ Fremde Gegenstände wie Steine, Stöcke, Drähte, Spielzeug oder sonstige Fremdkörper aus dem Arbeitsbereich entfernen. Verborgene Gegenstände, die nicht entfernt werden können, markieren.

- Wenn der Schaltbügel für Mähbetrieb losgelassen wird, dreht sich das Messer noch kurze Zeit weiter. Personen können schwer verletzt werden.



- ▶ Warten, bis das Messer sich nicht mehr dreht.

- Falls das sich drehende Messer auf einen harten Gegenstand trifft, können Funken entstehen. Funken können in leicht brennbarer Umgebung Brände auslösen. Personen können schwer verletzt oder getötet werden und Sachschaden kann entstehen.
  - ▶ Nicht in einer leicht brennbaren Umgebung arbeiten.
- Falls der Rasenmäher auf abschüssigen Flächen abgestellt wird, kann er unbeabsichtigt davonrollen. Personen können verletzt werden und Sachschaden kann entstehen.
  - ▶ Rasenmäher nur loslassen, wenn er auf einer ebenen Fläche steht und nicht von selbst davonrollen kann.
- Falls Gegenstände am Lenker befestigt werden, kann der Rasenmäher durch das zusätzliche Gewicht umkippen. Personen können verletzt werden und Sachschaden kann entstehen.
  - ▶ Keine Gegenstände am Lenker befestigen.

## **▲ GEFAHR**

- Falls in der Umgebung von spannungsführenden Leitungen gearbeitet wird, kann das Messer mit den spannungsführenden Leitungen in Kontakt kommen und diese beschädigen. Der Benutzer kann schwer verletzt oder getötet werden.
  - ▶ Nicht in der Umgebung von spannungsführenden Leitungen arbeiten.
- Falls bei einem Gewitter gearbeitet wird, kann der Benutzer vom Blitz getroffen werden. Der Benutzer kann schwer verletzt oder getötet werden.
  - ▶ Falls es gewittert: Nicht arbeiten.
- Falls bei Regen gearbeitet wird, kann der Benutzer ausrutschen. Der Benutzer kann schwer verletzt oder getötet werden.
  - ▶ Falls es regnet: Nicht arbeiten.

## 4.9 Transportieren

### **▲ WARNUNG**

- Während des Transports kann der Rasenmäher umkippen oder sich bewegen. Personen können verletzt werden und Sachschaden kann entstehen.
  - ▶ Motor abstellen.



- ▶ Warten, bis das Messer sich nicht mehr dreht.



- ▶ Zündkerzenstecker abziehen.

- ▶ Rasenmäher mit Spanngurten, Riemen oder einem Netz so auf einer geeigneten Ladefläche sichern, dass er nicht umkippen und sich nicht bewegen kann.
- Nachdem der Motor gelaufen ist, können der Schalldämpfer und der Motor heiß sein. Der Benutzer kann sich beim Transport verbrennen.
  - ▶ Rasenmäher schieben.
- Der Rasenmäher ist schwer. Falls der Benutzer den Rasenmäher alleine trägt, kann der Benutzer verletzt werden.
  - ▶ Arbeitshandschuhe tragen.
  - ▶ Rasenmäher zu zweit tragen.

## 4.10 Aufbewahren

### **▲ WARNUNG**

- Kinder können die Gefahren des Rasenmähers nicht erkennen und nicht einschätzen. Kinder können schwer verletzt werden.
  - ▶ Motor abstellen.
  - ▶ Rasenmäher außerhalb der Reichweite von Kindern aufbewahren.
  - ▶ Rasenmäher sauber und trocken aufbewahren.
- Falls der Rasenmäher auf abschüssigen Flächen aufbewahrt wird, kann er unbeabsichtigt davonrollen. Personen können verletzt werden und Sachschaden kann entstehen.
  - ▶ Rasenmäher nur auf ebenen Flächen aufbewahren.

## 4.11 Reinigen, Warten und Reparieren

### **▲ WARNUNG**

- Falls während der Reinigung, Wartung oder Reparatur der Motor läuft, können Personen schwer verletzt werden und Sachschaden kann entstehen.
  - ▶ Motor abstellen.



- ▶ Warten, bis das Messer sich nicht mehr dreht.



- ▶ Zündkerzenstecker abziehen.

- Falls während der Reinigung, Wartung oder Reparatur der Motor läuft, kann der Fahrer



trieb unbeabsichtigt eingeschaltet werden. Personen können schwer verletzt werden und Sachschaden kann entstehen.

► Motor abstellen.



► Zündkerzenstecker abziehen.

- Nachdem der Motor gelaufen ist, können der Schalldämpfer und der Motor heiß sein. Personen können sich verbrennen.
  - Warten, bis der Schalldämpfer und der Motor abgekühlt sind.
- Scharfe Reinigungsmittel, das Reinigen mit einem Wasserstrahl oder spitzen Gegenständen können den Rasenmäher oder das Messer beschädigen. Falls der Rasenmäher oder das Messer nicht richtig gereinigt werden, können Bauteile nicht mehr richtig funktionieren und Sicherheitseinrichtungen außer Kraft gesetzt werden. Personen können schwer verletzt werden.
  - Rasenmäher und Messer so reinigen, wie es in dieser Gebrauchsanleitung beschrieben ist, 15.2.
- Falls der Rasenmäher oder das Messer nicht richtig gewartet oder repariert werden, können Bauteile nicht mehr richtig funktionieren und Sicherheitseinrichtungen außer Kraft gesetzt werden. Personen können schwer verletzt oder getötet werden.
  - Abgenutzte oder beschädigte Teile austauschen.
  - Falls der Rasenmäher gewartet oder repariert werden muss: Einen STIHL Fachhändler aufsuchen.
  - Messer so warten, wie es in dieser Gebrauchsanleitung beschrieben ist.
- Während der Reinigung, Wartung oder Reparatur des Messers kann der Benutzer sich an scharfen Schneidkanten schneiden. Der Benutzer kann verletzt werden.
  - Arbeitshandschuhe aus widerstandsfähigem Material tragen.
- Während des Schärfens kann das Messer heiß werden. Der Benutzer kann sich verbrennen.
  - Warten, bis das Messer abgekühlt ist.
  - Arbeitshandschuhe aus widerstandsfähigem Material tragen.

## 5 Rasenmäher einsatzbereit machen

### 5.1 Rasenmäher einsatzbereit machen

Vor jedem Arbeitsbeginn müssen folgende Schritte durchgeführt werden:

- Sicherstellen, dass sich folgende Bauteile im sicherheitsgerechten Zustand befinden:
  - Rasenmäher, 4.6.1.
  - Messer, 4.6.2.
- Rasenmäher reinigen, 15.2.
- Messer prüfen, 10.2.
- Motoröl einfüllen, 6.2.
- Lenker aufklappen und einstellen, 8.1.
- Rasenmäher betanken, 7.1.
- Schnitthöhe einstellen, .
- Bedienungselemente prüfen, 10.1.
- Falls die Schritte nicht durchgeführt werden können: Rasenmäher nicht verwenden und einen STIHL Fachhändler aufsuchen.

## 6 Rasenmäher zusammenbauen

### 6.1 Lenker anbauen

- Motor abstellen.
- Zündkerzenstecker abziehen.
- Rasenmäher auf eine ebene Fläche stellen.

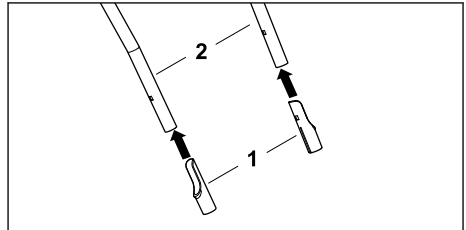

- Schutzhülsen (1) mit der langen Seite nach innen auf Lenkeroberteil (2) stecken.

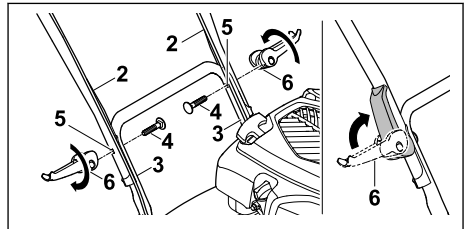

- Lenkeroberteil (2) so an Lenkerunterteil (3) halten, dass die Bohrungen fluchten.

- ▶ Schrauben (4) von innen nach außen durch die Bohrungen (5) stecken.
- ▶ Schnellspanner (6) so an den Schrauben (4) eindrehen und nach oben klappen, dass die Schnellspanner (6) eng am Lenker anliegen.

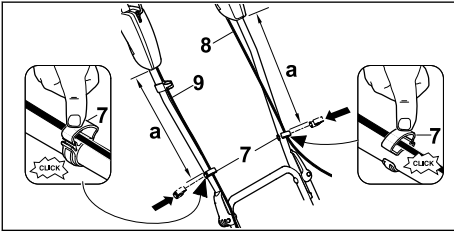

- ▶ Kabelclips (7) auf Lenkeroberteil aufdrücken.
- ▶ Seilzüge (8 + 9) in Kabelclips (7) einlegen.
- ▶ Kabelclips (7) schließen und Lasche einrasten lassen.
- ▶ Seilzug Motorstopp (8) mit Kabelclip (7) links am Lenkeroberteil mit Abstand  $a = 42 - 44$  cm befestigen.
- ▶ Seilzug Fahrtrieb (9) mit Kabelclip (7) rechts am Lenkeroberteil mit Abstand  $a = 42 - 44$  cm befestigen.

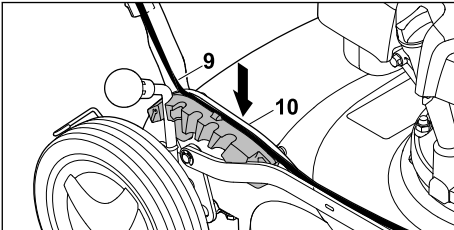

- ▶ Seilzug Fahrtrieb (9) in die Führung (10) am Rastsegment eindrücken.

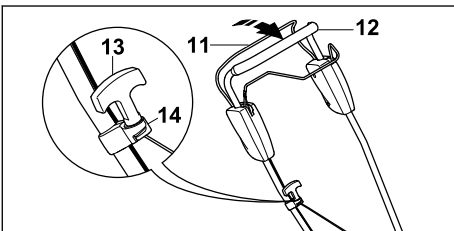

- ▶ Schaltbügel für Mähbetrieb (11) zum Lenker (12) drücken und gedrückt halten.
- ▶ Anwerfgriff (13) langsam in Richtung Seilzugführung (14) ziehen.
- ▶ Anwerfgriff (13) in die Seilzugführung (14) einhängen.
- ▶ Schaltbügel für Mähbetrieb (11) loslassen.
- ▶ Zündkerzenstecker wieder anstecken.

## 6.2 Motoröl einfüllen

Das Motoröl schmiert und kühlt den Motor.

Die Spezifikation des Motoröls und die Einfüllmenge sind in der Gebrauchsanleitung des Motors angegeben.

### HINWEIS

- Im Auslieferungszustand ist kein Motoröl eingefüllt. Ein Starten des Motors ohne oder mit zu wenig Motoröl kann den Rasenmäher beschädigen.
  - ▶ Vor jedem Startvorgang den Motorölstand prüfen und bei Bedarf Motoröl nachfüllen.
- ▶ Motoröl so einfüllen, wie es in der Gebrauchsanleitung des Motors beschrieben ist.

## 7 Rasenmäher betanken

### 7.1 Rasenmäher betanken

#### HINWEIS

- Falls der Rasenmäher nicht mit dem richtigen Kraftstoff betankt wird, kann der Rasenmäher beschädigt werden.
  - ▶ Gebrauchsanleitung des Motors beachten.
- ▶ Motor abstellen.
- ▶ Rasenmäher auf eine ebene Fläche stellen.
- ▶ Bereich um den Kraftstofftank-Verschluss mit einem feuchten Tuch reinigen.

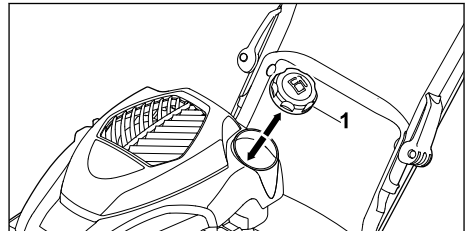

- ▶ Kraftstofftank-Verschluss (1) so lange gegen den Uhrzeigersinn drehen, bis der Kraftstofftank-Verschluss abgenommen werden kann.
- ▶ Kraftstofftank-Verschluss abnehmen.
- ▶ Kraftstoff mit geeignetem Trichter einfüllen, sodass mindestens 15 mm bis zum Rand des Kraftstofftanks frei bleiben.
- ▶ Kraftstofftank-Verschluss auf den Kraftstofftank setzen.
- ▶ Kraftstofftank-Verschluss im Uhrzeigersinn drehen und von Hand fest anziehen. Der Kraftstofftank ist verschlossen.

## 8 Rasenmäher für den Benutzer einstellen

### 8.1 Lenker aufklappen und einstellen

- ▶ Motor abstellen.
- ▶ Zündkerzenstecker abziehen.
- ▶ Rasenmäher auf eine ebene Fläche stellen.

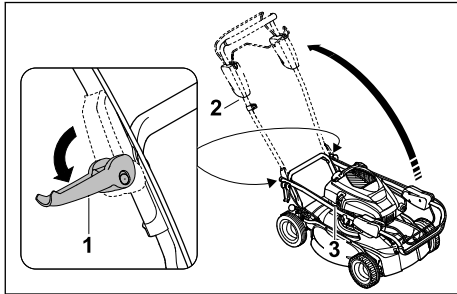

- ▶ Schnellspanner (1) links und rechts lösen.
- ▶ Lenker (2) aufklappen und darauf achten, dass die Seilzüge (3) nicht eingeklemmt werden.
- ▶ Schnellspanner (1) links und rechts festziehen. Der Lenker (2) ist fest mit dem Rasenmäher verbunden.

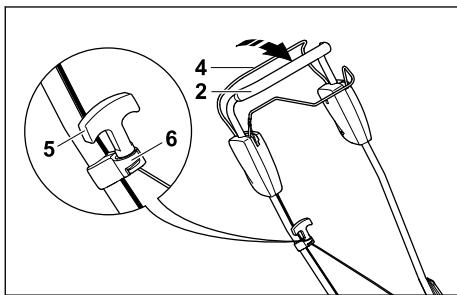

- ▶ Schaltbügel für Mähbetrieb (4) zum Lenker (2) drücken und gedrückt halten.
- ▶ Anwerfgriff (5) langsam in Richtung Seilzugführung (6) ziehen.
- ▶ Anwerfgriff (5) in die Seilzugführung (6) einhängen.
- ▶ Schaltbügel für Mähbetrieb (4) loslassen.
- ▶ Zündkerzenstecker wieder anstecken.

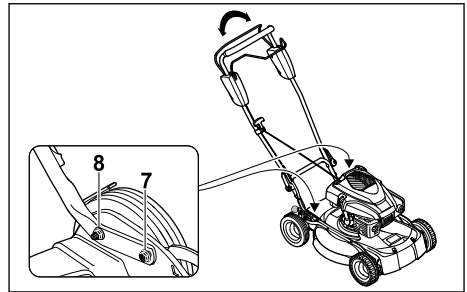

- ▶ Muttern (7 + 8) lösen.
- ▶ Lenker durch Auf- und Abbewegung einstellen und halten.
- ▶ Muttern (7 + 8) festziehen. Der Lenker ist fest mit dem Rasenmäher verbunden.

### 8.2 Lenker zusammenklappen

Der Lenker kann zum platzsparenden Transportieren oder Aufbewahren zusammengeklappt werden.

- ▶ Motor abstellen.
- ▶ Zündkerzenstecker abziehen.
- ▶ Rasenmäher auf eine ebene Fläche stellen.
- ▶ Schaltbügel für Mähbetrieb zum Lenker drücken und gedrückt halten.
- ▶ Anwerfgriff aus der Seilzugführung aushängen und langsam in Richtung Motor zurück führen.
- ▶ Schaltbügel für Mähbetrieb loslassen.
- ▶ Lenker festhalten und Muttern der Lenkerschraubungen lösen.
- ▶ Lenker nach vorne umklappen.

## 9 Motor starten und abstellen

### 9.1 Motor starten

- ▶ Rasenmäher auf eine ebene Fläche stellen.

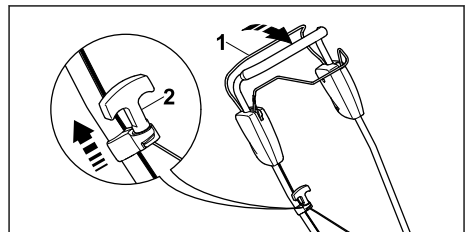

- ▶ Schaltbügel für Mähbetrieb (1) mit der linken Hand zum Lenker drücken und gedrückt halten.
- ▶ Anwerfgriff (2) mit der rechten Hand langsam bis zum spürbaren Widerstand herausziehen.
- ▶ So lange den Anwerfgriff (2) schnell herausziehen und zurückführen, bis der Motor läuft.

- ▶ Falls der Motor nicht startet: Gebrauchsanleitung des Motors beachten.

## 9.2 Motor abstellen

- ▶ Rasenmäher auf eine ebene Fläche stellen.
- ▶ Schaltbügel für Mähbetrieb loslassen. Der Motor geht aus.
- ▶ Benutzerposition verlassen.

## 10 Rasenmäher prüfen

### 10.1 Bedienungselemente prüfen



#### Schaltbügel für Mähbetrieb und Schaltbügel für Fahrtrieb

- ▶ Motor abstellen.
- ▶ Schaltbügel für Mähbetrieb und Schaltbügel für Fahrtrieb vollständig in Richtung des Lenkers ziehen und wieder loslassen.
- ▶ Falls der Schaltbügel für Mähbetrieb oder der Schaltbügel für Fahrtrieb schwergängig ist oder nicht in die Ausgangsposition zurückfedert: Rasenmäher nicht verwenden und einen STIHL Fachhändler aufsuchen. Der Schaltbügel für Mähbetrieb oder der Schaltbügel für Fahrtrieb ist defekt.

### 10.2 Messer prüfen

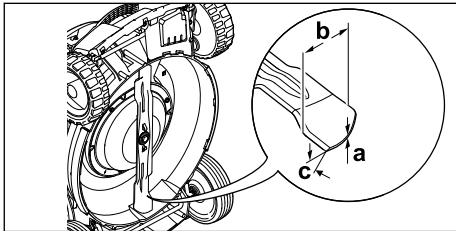
- ▶ Motor abstellen.
- ▶ Zündkerzenstecker abziehen.
- ▶ Rasenmäher aufstellen,  15.1.



- ▶ Folgendes messen:
  - Stärke a
  - Breite b
  - Schärfwinkel c
- ▶ Falls die Mindeststärke oder die Mindestbreite unterschritten ist: Messer ersetzen,  19.2.
- ▶ Falls der Schärfwinkel nicht eingehalten ist: Messer schärfen,  19.2.
- ▶ Falls Unklarheiten bestehen: Einen STIHL Fachhändler aufsuchen.

## 11 Mit dem Rasenmäher arbeiten

### 11.1 Rasenmäher halten und führen

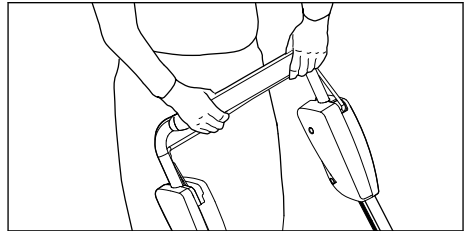

- ▶ Lenker mit beiden Händen so festhalten, dass die Daumen den Lenker umschließen.

### 11.2 Schnitthöhe einstellen

Es können 5 Schnitthöhen eingestellt werden:

- 30 mm = Position 1
- 40 mm = Position 2
- 50 mm = Position 3
- 60 mm = Position 4
- 70 mm = Position 5

#### Schnitthöhe einstellen

- ▶ Motor abstellen. Das Messer darf sich nicht drehen.
- ▶ Rasenmäher auf eine ebene Fläche stellen.

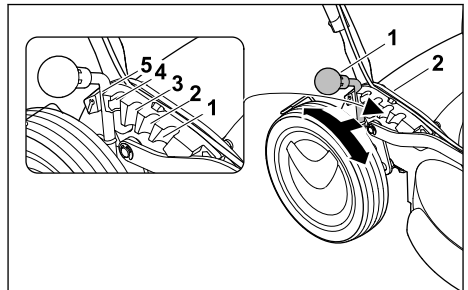

- ▶ Hebel (1) nach außen zum Hinterrad drücken und halten.
- ▶ Hebel (1) in die gewünschte Position (2) stellen und einrasten lassen.

### 11.3 Fahrtrieb einschalten und ausschalten

#### 11.3.1 Fahrtrieb einschalten

- ▶ Rasenmäher auf eine ebene Fläche stellen.
- ▶ Motor starten.

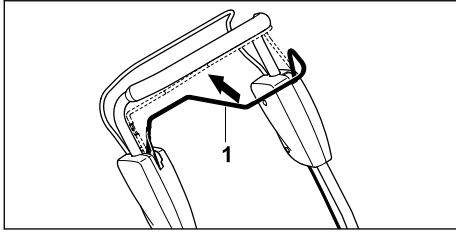

- ▶ Schaltbügel für Fahrantrieb (1) vollständig in Richtung des Lenkers ziehen und so halten, dass der Daumen den Lenker umschließt. Der Rasenmäher setzt sich in Bewegung.

### 11.3.2 Fahrantrieb ausschalten

- ▶ Schaltbügel für Fahrantrieb loslassen.
- ▶ Warten, bis der Rasenmäher stehen bleibt.

## 11.4 Mulchen

Beim Mulchen wird das abgeschnittene Gras durch eine spezielle Führung des Luftstroms im Messerbereich mehrmals zerschnitten und danach wieder in die Grasnarbe zurück geblasen. Das Schnittgut verbleibt auf der Rasenfläche, wo es leicht verrottet und als natürlicher Dünger dient. Einen schönen und dichten Rasen erhält man durch häufiges Mulchen, dabei sollte ein Drittel der Grashöhe geschnitten werden.

Voraussetzungen für ein gutes Mulchergebnis:

- Häufigkeit: Im Frühling (Hauptwachstumsperiode) mindestens 2-mal pro Woche, im Sommer und im Herbst 1-mal pro Woche.
- Möglichst bei trockenem Rasen arbeiten.
- Gut geschärfte Schneidmesser verwenden.
- Kleine Vorschubgeschwindigkeit wählen.
- Mährichtung variieren und auf Überlappung der Mähbahnen achten.
- Sehr hohen Rasen immer stufenweise mähen.



- ▶ Falls mit eingeschaltetem Fahrantrieb gearbeitet wird: Rasenmäher kontrolliert vorwärts fahren.
- ▶ Falls mit ausgeschaltetem Fahrantrieb gearbeitet wird: Rasenmäher langsam und kontrolliert vorwärts schieben.

## 12 Nach dem Arbeiten

### 12.1 Nach dem Arbeiten

- ▶ Motor abstellen.
- ▶ Falls der Rasenmäher nass ist: Rasenmäher trocknen lassen.
- ▶ Rasenmäher reinigen.

## 13 Transportieren

### 13.1 Rasenmäher transportieren

- ▶ Motor abstellen.  
Das Messer darf sich nicht drehen.
- ▶ Zündkerzenstecker abziehen.

#### Rasenmäher schieben

- ▶ Rasenmäher langsam und kontrolliert vorwärts schieben.

#### Rasenmäher tragen

- ▶ Arbeitshandschuhe aus widerstandsfähigem Material tragen.

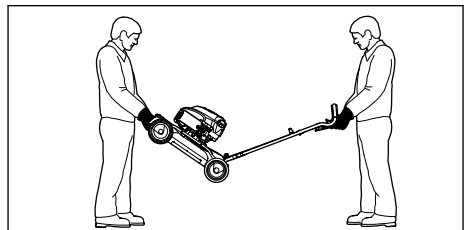

- ▶ Falls der Rasenmäher mit ausgeklapptem Lenker getragen wird:
  - ▶ Rasenmäher von einer Person mit beiden Händen am Transportgriff vorne festhalten und von einer anderen Person mit beiden Händen am Lenker festhalten.
  - ▶ Rasenmäher zu zweit anheben und tragen.

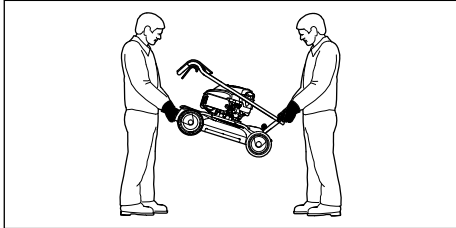

- ▶ Falls der Rasenmäher mit zusammengeklapptem Lenker getragen wird:
  - ▶ Lenker zusammenklappen.
  - ▶ Rasenmäher von einer Person mit beiden Händen am Transportgriff vorne festhalten und von einer anderen Person mit beiden Händen am Transportgriff hinten festhalten.
  - ▶ Rasenmäher zu zweit anheben und tragen.

#### Rasenmäher in einem Fahrzeug transportieren

- ▶ Rasenmäher stehend so sichern, dass der Rasenmäher nicht umkippt und sich nicht bewegen kann.

## 14 Aufbewahren

### 14.1 Rasenmäher aufbewahren

- ▶ Motor abstellen und abkühlen lassen.
- ▶ Zündkerzenstecker abziehen.
- ▶ Rasenmäher so aufbewahren, dass folgende Bedingungen erfüllt sind:
  - Der Rasenmäher ist außerhalb der Reichweite von Kindern.
  - Der Rasenmäher ist sauber und trocken.
  - Der Rasenmäher kann nicht umkippen.
  - Der Rasenmäher kann nicht davonrollen.

## 15 Reinigen

### 15.1 Rasenmäher aufstellen

- ▶ Kraftstofftank leer fahren.  
Der Motor geht aus.
- ▶ Rasenmäher auf eine ebene Fläche stellen.
- ▶ Schnitthöhe auf Position 1 einstellen,  11.2.

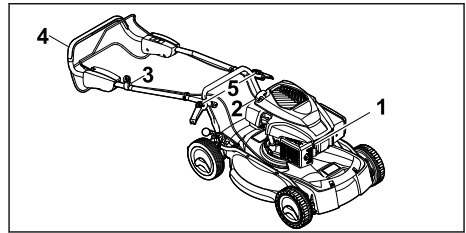

- ▶ Zündkerzenstecker (1) abziehen.
- ▶ Anwerfgriff (2) aus Seilzugführung (3) aushängen.
- ▶ Lenker (4) festhalten und Schnellspanner (5) öffnen.
- ▶ Lenker (4) nach hinten ablegen.

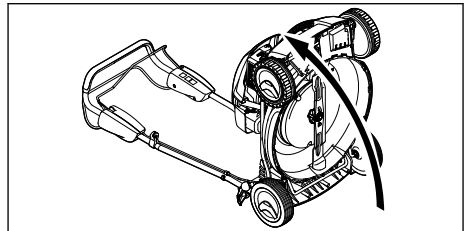

- ▶ Rasenmäher nach hinten aufstellen.

## 15.2 Rasenmäher reinigen

- ▶ Motor abstellen.
- ▶ Rasenmäher abkühlen lassen.
- ▶ Zündkerzenstecker abziehen.
- ▶ Rasenmäher mit einem feuchten Tuch reinigen.
- ▶ Lüftungsschlitze mit einem Pinsel reinigen.
- ▶ Rasenmäher aufstellen.
- ▶ Bereich um das Messer und das Messer mit einem Holzstab, einer weichen Bürste oder einem feuchten Tuch reinigen.

## 16 Warten

### 16.1 Wartungsintervalle

Wartungsintervalle sind abhängig von den Umgebungsbedingungen und den Arbeitsbedingungen. STIHL empfiehlt folgende Wartungsintervalle:

#### Motor

- ▶ Motor so warten, wie es in der Gebrauchsanleitung des Motors angegeben ist.

#### Rasenmäher

- ▶ Rasenmäher jährlich von einem STIHL Fachhändler prüfen lassen.

## 16.2 Messer abbauen und anbauen

### 16.2.1 Messer abbauen

- ▶ Motor abstellen.
- ▶ Zündkerzenstecker abziehen.
- ▶ Rasenmäher aufstellen.

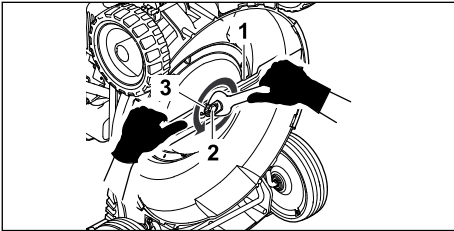

- ▶ Messer (1) festhalten.
- ▶ Schraube (2) herausdrehen und mit Scheibe (3) abnehmen.
- ▶ Messer (1) abnehmen.
- ▶ Schraube (2) und Scheibe (3) entsorgen. Für den Anbau des Messers (1) eine neue Schraube und Scheibe verwenden.

### 16.2.2 Messer anbauen

- ▶ Motor abstellen.
- ▶ Zündkerzenstecker abziehen.
- ▶ Rasenmäher aufstellen.

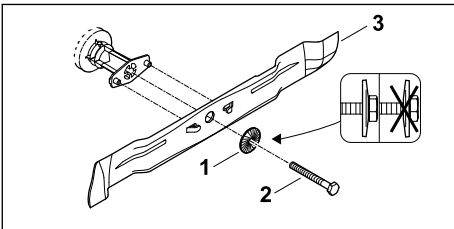

- ▶ Die neue Scheibe (1) auf die neue Schraube (2) legen.
- ▶ Schraubensicherung Loctite 243 auf das Gewinde der Schraube (2) auftragen.
- ▶ Messer (3) so ansetzen, dass die Erhebungen auf der Anlagefläche in die Aussparungen am Messer (3) greifen.
- ▶ Schraube (2) zusammen mit Scheibe (1) eindrehen.

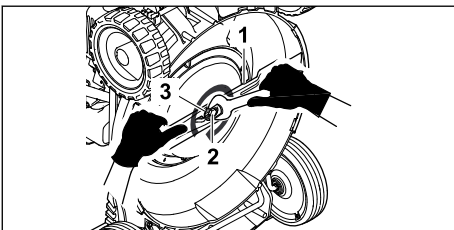

- ▶ Messer (3) festhalten.
- ▶ Schraube (2) mit 65 Nm anziehen.

## 16.3 Messer schärfen und auswuchten

Es erfordert viel Übung das Messer richtig zu schärfen und auszuwuchten.

STIHL empfiehlt, das Messer von einem STIHL Fachhändler schärfen und auswuchten zu lassen.

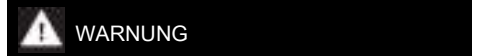

- Die Schneidkanten des Messers sind scharf. Der Benutzer kann sich schneiden.
  - ▶ Arbeitshandschuhe aus widerstandsfähigem Material tragen.

- ▶ Motor abstellen.
- ▶ Zündkerzenstecker abziehen.
- ▶ Rasenmäher aufstellen.
- ▶ Messer abbauen.
- ▶ Messer schärfen. Dabei den Schärfwinkel beachten und das Messer kühlen, 19.2. Das Messer darf während des Schärfens nicht blau anlaufen.
- ▶ Messer anbauen.
- ▶ Falls Unklarheiten bestehen: Einen STIHL Fachhändler aufsuchen.

## 17 Reparieren

### 17.1 Rasenmäher reparieren

Der Benutzer kann den Rasenmäher und das Messer nicht selbst reparieren.

- ▶ Falls der Rasenmäher oder das Messer beschädigt ist: Rasenmäher oder Messer nicht verwenden und einen STIHL Fachhändler aufsuchen.
- ▶ Falls Hinweisschilder unleserlich oder beschädigt sind: Hinweisschilder von einem STIHL Fachhändler ersetzen lassen.

## 18 Störungen beheben

### 18.1 Störungen des Rasenmähers beheben

Störung	Ursache	Abhilfe
Der Motor lässt sich nicht starten.	Der Schaltbügel für Mähbetrieb ist nicht gedrückt.	► Motor so starten, wie es in dieser Gebrauchsanleitung beschrieben ist.
	Der Kraftstofftank ist leer.	► Rasenmäher betanken.
	Die Kraftstoffleitung ist verstopft.	► Einen STIHL Fachhändler aufsuchen.
	Es befindet sich schlechter, verschmutzter oder alter Kraftstoff im Tank.	► Frischen Markenkraftstoff Benzin bleifrei verwenden.
	Der Luftfilter ist verschmutzt.	► Einen STIHL Fachhändler aufsuchen.
	Der Zündkerzenstecker ist von der Zündkerze abgezogen oder das Zündkabel schlecht am Stecker befestigt.	► Zündkerzenstecker aufstecken. ► Verbindung zwischen Zündkabel und Stecker prüfen.
	Die Zündkerze ist verrußt, beschädigt oder der Elektrodenabstand ist falsch.	► Zündkerze reinigen oder ersetzen. ► Elektrodenabstand einstellen.
	Der Widerstand am Messer ist zu groß.	► Größere Schnitthöhe einstellen. ► Motor in niedrigerem Gras starten.
Der Motor lässt sich schwer starten oder die Leistung des Motors lässt nach.	Das Rasenmähergehäuse ist verstopft.	Rasenmäher reinigen.
	Die Schnitthöhe ist zu tief eingestellt oder die Vorschubgeschwindigkeit ist zu groß.	Schnitthöhe anpassen oder langsamer mähen.
	Im Kraftstofftank und Vergaser ist Wasser oder der Vergaser ist verstopft.	Kraftstofftank entleeren, Kraftstoffleitung und Vergaser reinigen.
	Der Kraftstofftank ist verschmutzt.	Einen STIHL Fachhändler aufsuchen.
	Der Luftfilter ist verschmutzt.	Einen STIHL Fachhändler aufsuchen.
	Die Zündkerze ist verrußt.	Zündkerze reinigen oder ersetzen.
Der Motor wird sehr heiß.	Der Ölstand vom Motoröl ist zu gering.	Motoröl auffüllen oder wechseln, wie es in der Gebrauchsanleitung des Motors beschrieben ist.
	Die Kühlrippen sind verschmutzt.	Rasenmäher reinigen.
Der Rasenmäher vibriert stark.	Das Messer ist beschädigt.	Messer ersetzen.
	Das Messer ist nicht richtig angebaut.	Messer anbauen.
Das Gras wird nicht sauber abgeschnitten.	Das Messer ist stumpf oder verschlissen.	Messer schärfen oder ersetzen.



## 19 Technische Daten

### 19.1 Rasenmäher STIHL RM 4.0 RT

- Motortyp: Kohler HD675
- Hubraum: 149 cm<sup>3</sup>
- Leistung: 2,2 KW (3,0 PS) bei 2800 min<sup>-1</sup>
- Drehzahl: 2800 U/min
- Maximaler Inhalt des Kraftstofftanks: 1400 cm<sup>3</sup> (1,4 l)
- Gewicht: 35 kg
- Schnittbreite: 53 cm

### 19.2 Messer

- Mindeststärke a: 2,5 mm
- Mindestbreite b: 55 mm
- Schärfwinkel = 30°

### 19.3 Schallwerte und Vibrationswerte

Der K-Wert für die Schalldruckpegel beträgt 2 dB(A). Der K-Wert für die Schalleistungspegel beträgt 2,2 dB(A). Der K-Wert für die Vibrationswerte beträgt 1,60 m/s<sup>2</sup>.

- Schalldruckpegel L<sub>pA</sub> gemessen nach 2006/42/EC: 79 dB(A)
- Schalleistungspegel L<sub>wA</sub> gemessen nach 2000/14/EC: 91,2 dB(A)
- Vibrationswert a<sub>nV</sub> gemessen nach EN 12096, Lenker: 3,20 m/s<sup>2</sup>

Informationen zur Erfüllung der Arbeitgeberrichtlinie Vibration 2002/44/EG sind unter [www.stihl.com/vib](http://www.stihl.com/vib) angegeben.

### 19.4 REACH

REACH bezeichnet eine EG-Verordnung zur Registrierung, Bewertung und Zulassung von Chemikalien.

Informationen zur Erfüllung der REACH Verordnung sind unter [www.stihl.com/reach](http://www.stihl.com/reach) angegeben.

## 20 Ersatzteile und Zubehör

### 20.1 Ersatzteile und Zubehör

**STIHL**  Diese Symbole kennzeichnen original STIHL Ersatzteile und original STIHL Zubehör.

STIHL empfiehlt, original STIHL Ersatzteile und original STIHL Zubehör zu verwenden.

Ersatzteile und Zubehör anderer Hersteller können durch STIHL hinsichtlich Zuverlässigkeit, Sicherheit und Eignung trotz laufender Marktbeo-

bachtung nicht beurteilt werden und STIHL kann für deren Einsatz auch nicht einstehen.

Original STIHL Ersatzteile und original STIHL Zubehör sind bei einem STIHL Fachhändler erhältlich.

### 20.2 Wichtige Ersatzteile

Für Sach- und Personenschäden, die durch Verwendung nicht zugelassener Anbau- oder Ersatzteile auftreten, schließt die Firma STIHL jede Haftung aus.

- Messer: 6383 702 0100
- Messerschraube: 9008 319 9075
- Scheibe: 0000 702 6600

## 21 Entsorgen

### 21.1 Rasenmäher entsorgen

Informationen zur Entsorgung sind bei einem STIHL Fachhändler erhältlich.

- ▶ Rasenmäher, Messer, Benzin, Motoröl, Zubehör und Verpackung vorschriftsmäßig und umweltfreundlich entsorgen.

## 22 EU-Konformitätserklärung

### 22.1 Rasenmäher STIHL RM 4.0 RT

STIHL Tirol GmbH  
Hans Peter Stihl-Straße 5  
6336 Langkampfen  
Österreich

erklärt in alleiniger Verantwortung, dass

- Bauart: Rasenmäher
- Fabrikmarke: STIHL
- Typ: RM 4.0 RT
- Serienidentifizierung: 6383

den einschlägigen Bestimmungen der Richtlinien 2000/14/EC, 2006/42/EC, 2014/30/EU und 2011/65/EU entspricht und in Übereinstimmung mit den jeweils zum Produktionsdatum gültigen Versionen der folgenden Normen entwickelt und gefertigt worden ist: EN ISO 5395-1, EN ISO 5395-2, EN ISO 14982.

Name und Anschrift der beteiligten benannten Stelle:

TÜV Rheinland LGA Products GmbH  
Tillystraße 2  
D-90431 Nürnberg

Zur Ermittlung des gemessenen und des garantierten Schalleistungspegels wurde nach Richtlinie 2000/14/EC, Anhang VIII verfahren.

- Gemessener Schalleistungspegel: 91,2 dB(A)

– Garantierter Schalleistungspegel: 93 dB(A)

Die Technischen Unterlagen sind bei der Produktzulassung der STIHL Tirol GmbH aufbewahrt.

Das Baujahr und die Maschinennummer sind auf dem Rasenmäher angegeben.

Langkampfen, 02.01.2020

STIHL Tirol GmbH

i. V. 

Matthias Fleischer, Bereichsleiter Forschung und Entwicklung

i. V. 

Sven Zimmermann, Bereichsleiter Qualität

## 23 Anschriften

### 23.1 STIHL Hauptverwaltung

ANDREAS STIHL AG & Co. KG  
Postfach 1771  
D-71307 Waiblingen

### 23.2 STIHL Vertriebsgesellschaften

#### DEUTSCHLAND

STIHL Vertriebszentrale AG & Co. KG  
Robert-Bosch-Straße 13  
64807 Dieburg  
Telefon: +49 6071 3055358

#### ÖSTERREICH

STIHL Ges.m.b.H.  
Fachmarktstraße 7  
2334 Vösendorf  
Telefon: +43 1 86596370

#### SCHWEIZ

STIHL Vertriebs AG  
Isenrietstraße 4  
8617 Mönchaltorf  
Telefon: +41 44 9493030

#### TSSCHECHISCHE REPUBLIK

Andreas STIHL, spol. s r.o.  
Chrlická 753  
664 42 Modřice

### 23.3 STIHL Importeure

#### BOSNIEN-HERZEGOWINA

UNIKOMERC d. o. o.  
Bišće polje bb  
88000 Mostar  
Telefon: +387 36 352560  
Fax: +387 36 350536

#### KROATIEN

UNIKOMERC - UVOZ d.o.o.  
Sjedište:  
Amruševa 10, 10000 Zagreb  
Prodaja:  
Ulica Kneza Ljudevita Posavskog 56, 10410  
Velika Gorica  
Telefon: +385 1 6370010  
Fax: +385 1 6221569

#### TÜRKEI

SADAL TARIM MAKİNELERİ DIŞ TİCARET A.Ş.  
Hürriyet Mahallesi Manas Caddesi No.1  
35473 Menderes, Izmir  
Telefon: +90 232 210 32 32  
Fax: +90 232 210 32 33

## Contents

1	Introduction.....	18
2	Guide to Using this Manual.....	19
3	Overview.....	19
4	Safety Precautions.....	20
5	Preparing the Lawn Mower for Operation.....	25
6	Assembling the Lawn Mower.....	25
7	Refuelling the Lawn Mower.....	26
8	Adjusting the Lawn Mower for the User....	27
9	Starting and Stopping the Engine.....	27
10	Checking the Lawn Mower.....	28
11	Operating the Lawn Mower.....	28
12	After Finishing Work.....	29
13	Transporting.....	29
14	Storing.....	30
15	Cleaning.....	30
16	Maintenance.....	30
17	Repairing.....	31
18	Troubleshooting.....	32
19	Specifications.....	32
20	Spare Parts and Accessories.....	33
21	Disposal.....	33
22	EC Declaration of Conformity.....	33

## 1 Introduction

Dear Customer,

Thank you for choosing STIHL. We develop and manufacture our quality products to meet our customers' requirements. The products are designed for reliability even under extreme conditions.

STIHL also stands for premium service quality. Our dealers guarantee competent advice and instruction as well as comprehensive service support.

STIHL expressly commit themselves to a sustainable and responsible handling of natural resources. This user manual is intended to help you use your STIHL product safely and in an environmentally friendly manner over a long service life.

We thank you for your confidence in us and hope you will enjoy working with your STIHL product.



Dr. Nikolas Stihl

**IMPORTANT! READ BEFORE USING AND KEEP IN A SAFE PLACE FOR REFERENCE.**

## 2 Guide to Using this Manual

### 2.1 Applicable Documents

This instruction manual constitutes original manufacturer's instructions in the sense of EC Directive 2006/42/EC.

Local safety regulations apply.

- ▶ In addition to this instruction manual, read, understand and keep the following documents:
  - Instruction manual for the Kohler HD675 engine

### 2.2 Warning Notices in Text

#### DANGER

- This notice refers to risks which result in serious or fatal injury.
  - ▶ Serious or fatal injuries can be avoided by taking the precautions mentioned.

#### WARNING

- This notice refers to risks which **can** result in serious or fatal injury.
  - ▶ Serious or fatal injuries can be avoided by taking the precautions mentioned.

#### NOTICE

- This notice refers to risks which can result in damage to property.
  - ▶ Damage to property can be avoided by taking the precautions mentioned.

### 2.3 Symbols in Text



This symbol refers to a chapter in this instruction manual.

## 3 Overview

### 3.1 Lawn Mower

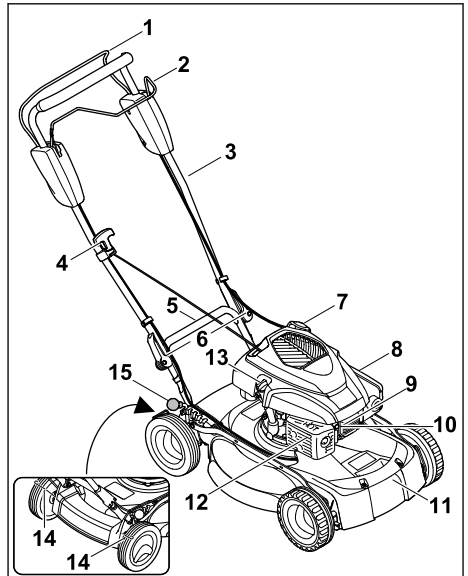

#### 1 Control bar for mowing

The control bar for mowing is used to start and stop the engine.

#### 2 Control bar for self-propulsion

The control bar for self-propulsion is used to start and stop the engine.

#### 3 Handlebar

The handlebar is used to hold, guide and transport the lawn mower.

#### 4 Starter handle

The starter handle is used to start the engine.

#### 5 Rear transport handle

The transport handle is used to transport the lawn mower.

**6 Quick-clamping devices**

The quick-clamping devices clamp the handlebar to the lawn mower.

**7 Fuel tank cap**

The fuel tank cap seals the opening for adding petrol.

**8 Filter cover**

The filter cover provides protection for the air filter.

**9 Spark plug socket**

The spark plug socket connects the ignition lead to the spark plug.

**10 Spark plug**

The spark plug ignites the fuel/air mixture in the engine.

**11 Front transport handle**

The transport handle is used to transport the lawn mower.

**12 Muffler**

The muffler reduces the lawn mower's noise level.

**13 Engine oil cap**

The engine oil cap seals the opening for adding engine oil.

**14 Wheel scraper**

The wheel scraper is used to clean the rear wheels.

**15 Lever**

The lever is used to set the cutting height.

**3.2 Symbols**

The symbols can be on the lawn mower and have the following meaning:



This symbol indicates the lawn mower weight.



Guaranteed sound power level in accordance with Directive 2000/14/EC in dB(A) for the purpose of comparing the sound emissions of products.



This symbol identifies the fuel tank cap.



This symbol identifies the engine oil cap.



Start the engine.



Stop the engine.



Engage self-propulsion.

**4 Safety Precautions****4.1 Warning Symbols**

The warning symbols on the lawn mower have the following meaning:



Follow the safety instructions and their measures.



Read, understand and keep the instruction manual.



Observe the safety instructions on objects expelled at high speed by the lawn mower and their measures.



Do not touch a turning blade.



Detach the spark plug socket during transport, storage, maintenance or repair.



Maintain a safety distance.

**4.2 Intended Use**

The STIHL RM 4.0 RT lawn mower is used to mow grass.

**▲ WARNING**

- Failure to use the lawn mower as intended may result in serious or fatal injury to people and damage to property.
  - ▶ Use the lawn mower as described in this instruction manual and in the engine instruction manual.

**4.3 Requirements for the User****▲ WARNING**

- Uninstructed users cannot recognise or evaluate the dangers posed by the lawn mower. This may result in serious or fatal injury to the user or other people.



- ▶ Read, understand and keep the instruction manual.
- ▶ If passing on the lawn mower to another person: provide them with the lawn mower and engine instruction manuals also.
- ▶ Make sure that the user meets the following conditions:
  - The user is rested.
  - The user is physically, sensorily and mentally capable of operating the lawn mower and working with it. If the user is physically, sensorily or mentally impaired, the machine must only be used under supervision or following instruction by a responsible person.
  - The user can recognise and evaluate the dangers posed by the lawn mower.
  - The user is aware that they are responsible for accidents and damage.
  - The user is of legal age or the user is being trained under supervision in a profession in accordance with national regulations.
  - The user has received instruction from a STIHL specialist dealer or a competent person before using the lawn mower for the first time.
  - The user is not impaired by alcohol, medicines or drugs.
- ▶ If anything is unclear: consult a STIHL specialist dealer.

#### 4.4 Clothing and Equipment

##### ▲ WARNING

- Objects may be thrown up at high velocity while working. This may result in injury to the user.
  - ▶ Wear long trousers made from resistant material.
- Noise is produced while working. Noise may damage the hearing.
  - ▶ Wear hearing protection.
- Dust may be stirred up while working. Breathing in dust may be harmful to health and cause allergic reactions.
  - ▶ If dust is stirred up: wear a dust mask.
- Unsuitable clothing may get caught on wood, briars and in the lawn mower. This may result in serious injury to the user.
  - ▶ Wear close-fitting clothing.
  - ▶ Remove scarves and jewellery.

- The user may come into contact with the blade during cleaning, maintenance or transport. This may result in injury to the user.
  - ▶ Wear work gloves made from resistant material.
- Wearing unsuitable footwear may cause the user to slip. This may result in injury to the user.
  - ▶ Wear sturdy, closed-toed footwear with high-grip soles.
- Material particles may be expelled when sharpening the blade. This may result in injury to the user.
  - ▶ Wear close-fitting safety glasses. Suitable safety glasses are tested in accordance with EN 166 or national regulations and available commercially with the corresponding marking.
  - ▶ Wear work gloves made from resistant material.

#### 4.5 Work Area and Surroundings

##### ▲ WARNING

- Bystanding people, children and animals cannot recognise or evaluate the dangers posed by the lawn mower and objects thrown up by the machine. This may result in serious injury to bystanding people, children and animals and damage to property.



- ▶ Keep bystanding people, children and animals out of the work area.
- ▶ Maintain a distance from objects.
- ▶ Do not leave the lawn mower unattended.
- ▶ Make sure that children cannot play with the lawn mower.
- Hot exhaust gases are emitted from the muffler when the engine is running. Hot exhaust gases may ignite easily inflammable materials and cause fires.
  - ▶ Keep the exhaust gas flow away from easily inflammable materials.

#### 4.6 Safe Condition

##### 4.6.1 Lawn Mower

The lawn mower is in safe condition when the following conditions are met:

- The lawn mower is undamaged.
- There is no petrol leaking from the lawn mower.
- The fuel tank cap is closed.
- There is no engine oil leaking from the lawn mower.
- The engine oil cap is closed.

- The lawn mower is clean.
- The controls are working and have not been modified.
- The blade is correctly attached.
- Genuine STIHL accessories for this lawn mower are attached.
- The accessories are correctly attached.
- Spring-loaded mechanisms are undamaged and working.
- The engine stops when the control bar for mowing is released.



## **▲ WARNING**

- If not in safe condition, components may no longer operate correctly, safety devices may be disabled and fuel may leak. This may result in serious or fatal injury to people.
  - ▶ Do not use a damaged lawn mower.
  - ▶ If there is petrol leaking from the lawn mower: do not use the lawn mower and consult a STIHL specialist dealer.
  - ▶ Close the fuel tank cap.
  - ▶ If there is engine oil leaking from the lawn mower: do not use the lawn mower and consult a STIHL specialist dealer.
  - ▶ Close the engine oil cap.
  - ▶ If the lawn mower is dirty: clean the lawn mower.
  - ▶ Do not tamper with the lawn mower and its safety systems.
  - ▶ Tampering with the lawn mower which increases the power output or the engine speed is forbidden.
  - ▶ If the controls are not working: do not use the lawn mower.
  - ▶ Spring-loaded mechanisms may release stored energy.
  - ▶ Attach genuine STIHL accessories for this lawn mower.
  - ▶ Attach the blade as described in this instruction manual.
  - ▶ Attach accessories as described in this instruction manual or in the instruction manual for the accessories.
  - ▶ Do not insert objects into the apertures in the lawn mower.
  - ▶ Replace worn or damaged warning signs.
  - ▶ If anything is unclear: consult a STIHL specialist dealer.

### **4.6.2 Blade**

The blade is in safe condition when the following conditions are met:

- The blade and attachments are undamaged.
- The blade is not deformed.
- The blade is correctly attached.

- The blade is correctly sharpened.
- The blade is burr-free.
- The blade is correctly balanced.
- The minimum thickness and minimum width of the blade are not fallen below,  19.2.
- The sharpening angle is observed,  19.2.

## **▲ WARNING**

- In unsafe condition, blade parts may come loose and be expelled. This may result in serious injury to people.
  - ▶ Use an undamaged blade and attachments.
  - ▶ Attach the blade correctly.
  - ▶ Sharpen the blade correctly.
  - ▶ If the minimum thickness or minimum width is fallen below: replace the blade.
  - ▶ Have the blade balanced by a STIHL specialist dealer.
  - ▶ If anything is unclear: consult a STIHL specialist dealer.

## **4.7 Fuel and Refuelling**

### **▲ WARNING**

- The fuel used for this lawn mower is petrol. Petrol is extremely flammable. If petrol comes into contact with an open flame or hot objects, it may cause fires or explosions. This may result in serious or fatal injury to people and damage to property.
  - ▶ Protect petrol from heat and fire.
  - ▶ Do not spill petrol.
  - ▶ If petrol is spilled: wipe up the petrol with a cloth and wait until all parts of the lawn mower are dry before attempting to start the engine.
  - ▶ Do not smoke.
  - ▶ Do not refuel in the vicinity of flames.
  - ▶ Before refilling the tank, stop the engine and allow it to cool.
  - ▶ If the tank needs to be emptied: do this out of doors.
  - ▶ Start the engine at least 3 m away from the refuelling site.
  - ▶ Never store the lawn mower with petrol in the tank inside a building.
- Breathing in petrol fumes may result in poisoning.
  - ▶ Do not breathe in petrol fumes.
  - ▶ Refuel in a well-ventilated place.
- The lawn mower warms up while working. The petrol expands and overpressure may occur in the fuel tank. Petrol may gush out when the fuel tank cap is opened. The gushing petrol may ignite. This may result in serious injury to the user.

- ▶ Allow the lawn mower to cool down before opening the fuel tank cap.
- Clothing that comes into contact with petrol is highly inflammable. This may result in serious or fatal injury to people and damage to property.
  - ▶ If clothing comes into contact with petrol: change clothing.
- Petrol poses a risk to the environment.
  - ▶ Do not spill fuel.
  - ▶ Dispose of petrol in accordance with regulations and in an environmentally acceptable way.
- If petrol comes into contact with the skin or eyes, this may cause irritation.
  - ▶ Avoid contact with petrol.
  - ▶ In the event of contact with the skin: wash the affected areas with plenty of soap and water.
  - ▶ In the event of contact with the eyes: rinse the eyes with plenty of water for at least 15 minutes and seek medical attention.
- The lawn mower's ignition system generates sparks. Sparks may escape and cause fires and explosions in highly inflammable or explosive environments. This may result in serious or fatal injury to people and damage to property.
  - ▶ Use the spark plugs described in the engine instruction manual.
  - ▶ Screw in the spark plug and tighten.
  - ▶ Press on the spark plug socket firmly.
- The lawn mower may be damaged if it is refuelled with petrol that is not suitable for the engine.
  - ▶ Use fresh, good-quality unleaded petrol.
  - ▶ Observe the specifications in the engine instruction manual.
- ▶ Watch out for obstacles.
- ▶ Do not tilt the lawn mower.
- ▶ Work standing on the ground and maintain balance.
- ▶ If signs of fatigue occur: take a break.
- ▶ If mowing on a slope: mow across the slope.
- ▶ Do not work on slopes with an inclination greater than 25° (46.6%).
- ▶ Use the lawn mower with particular care when working near slopes, terraces, ditches, rubbish piles and embankments.
- ▶ Plan your working times so that more severe physical strains over a longer period are avoided.
- Exhaust gases are produced when the engine is running. Breathing in exhaust gases may result in poisoning.
  - ▶ Do not breathe in exhaust gases.
  - ▶ Use the lawn mower in a well-ventilated place.
  - ▶ If nausea, headaches, vision problems, hearing problems or dizziness occur: stop working and consult a doctor.
- If the user is wearing hearing protection and the engine is running, their perception and assessment of noise may be limited.
  - ▶ Work calmly and carefully.
- The lawn mower is equipped with a motorstop device.
  - ▶ Releasing the control bar for mowing causes the engine and blade to stop within 3 seconds.
- The turning blade may cut the user. This may result in serious injury to the user.
  - ▶ Detach the spark plug socket.



## 4.8 Working

### ▲ WARNING

- The user may lose control of the lawn mower if they do not start the engine correctly. This may result in serious injury to the user.
  - ▶ Start the engine as described in this instruction manual.
- In certain situations, the user may no longer be able to concentrate on their work. This may result in the user stumbling, falling and becoming seriously injured.
  - ▶ Work calmly and carefully.
  - ▶ Only mow when visibility is good. Do not use the lawn mower if the light and visibility conditions are poor.
  - ▶ Operate the lawn mower alone.
- ▶ Do not touch a turning blade.
- ▶ If the blade is blocked by an object: stop the engine. Only then remove the object.
- If working without self-propulsion when mowing, self-propulsion may unintentionally be engaged and the lawn mower may start moving. This may result in serious injury to people and damage to property.
  - ▶ Only press the control bar for self-propulsion if self-propulsion is to be engaged.
- If the lawn mower changes or starts to behave differently when working, it may not be in safe condition. This may result in serious injury to people and damage to property.
  - ▶ Stop working and consult a STIHL specialist dealer.



- The lawn mower may cause vibrations when working.
  - ▶ Wear work gloves.
  - ▶ Take breaks.
  - ▶ If signs of a circulatory disturbance occur: consult a doctor.
- Inspect the mowing area and look out for obstacles. If the blade hits a foreign object when working, the foreign object or parts of it may be thrown up at high velocity. This may result in injury to people and damage to property.



- ▶ Remove foreign objects such as stones, sticks, wires, toys or other foreign objects from the working area. Mark hidden objects that cannot be removed.

- When the control bar for mowing is released, the blade continues to turn for a short time. This may result in serious injury to people.



- ▶ Wait until the blade is no longer turning.

- Sparks may be produced if the turning blade hits a hard object. Sparks may cause fires in highly flammable environments. This may result in serious or fatal injury to people and damage to property.
  - ▶ Do not work in a highly flammable environment.
- If the lawn mower is stopped on a sloping surface, it may unintentionally roll away. This may result in injury to people and damage to property.
  - ▶ Only release the lawn mower if it is on a level surface and cannot roll away by itself.
- If objects are attached to the handlebar, the additional weight may cause the lawn mower to tip over. This may result in injury to people and damage to property.
  - ▶ Do not attach objects to the handlebar.

## **▲ DANGER**

- If working near live wires, the blade may come into contact with the live wires and damage them. This may result in serious or fatal injury to the user.
  - ▶ Do not work near live wires.
- The user may be struck by lightning if working during a thunderstorm. This may result in serious or fatal injury to the user.
  - ▶ Do not work during thunderstorms.
- Working in the rain may cause the user to slip. This may result in serious or fatal injury to the user.

- ▶ Do not work when it is raining.

## 4.9 Transporting

### **▲ WARNING**

- The lawn mower may tip over or move during transport. This may result in injury to people and damage to property.



- ▶ Stop the engine.
- ▶ Wait until the blade is no longer turning.



- ▶ Detach the spark plug socket.

- ▶ Secure the lawn mower on a suitable load floor with lashing straps, belts or a net so it cannot tip over and move.
- The muffler and engine may be hot after the engine has been running. This may result in the user burning themselves when transporting the machine.
  - ▶ Push the lawn mower.
- The lawn mower is heavy. Attempting to carry the lawn mower without assistance may result in injury to the user.
  - ▶ Wear work gloves.
  - ▶ The lawn mower must be carried by two people.

## 4.10 Storing

### **▲ WARNING**

- Children cannot recognise or evaluate the dangers posed by the lawn mower. There is a risk of serious injury to children.
  - ▶ Stop the engine.
  - ▶ Keep the lawn mower out of reach of children.
  - ▶ Keep the lawn mower clean and dry.
- If the lawn mower is kept on a sloping surface, it may unintentionally roll away. This may result in injury to people and damage to property.
  - ▶ The lawn mower should only be kept on level surfaces.

## 4.11 Cleaning, Maintenance and Repair

### **▲ WARNING**

- Having the engine running during cleaning, maintenance or repair may result in serious injury to people and damage to property.



- ▶ Stop the engine.



- ▶ Wait until the blade is no longer turning.



- ▶ Detach the spark plug socket.

- The self-propulsion may be unintentionally engaged if the engine is running during cleaning, maintenance or repair. This may result in serious injury to people and damage to property.

- ▶ Stop the engine.



- ▶ Detach the spark plug socket.

- The muffler and engine may be hot after the engine has been running. This may result in people burning themselves.
  - ▶ Wait until the muffler and engine have cooled down.
- Abrasive cleaning agents, using a water jet for cleaning or sharp objects may result in damage to the lawn mower or blade. If the lawn mower or blade is not cleaned correctly, components may no longer operate correctly and safety devices may be disabled. This may result in serious injury to people.
  - ▶ Clean the lawn mower and blade as described in this instruction manual, [15.2](#).
- If the lawn mower or blade is not maintained or repaired correctly, components may no longer operate correctly and safety devices may be disabled. This may result in serious or fatal injury to people.
  - ▶ Replace worn or damaged parts.
  - ▶ If the lawn mower needs to be maintained or repaired: consult a STIHL specialist dealer.
  - ▶ Maintain the blade as described in this instruction manual.
- The user may cut themselves on sharp cutting edges during blade cleaning, maintenance or repair. This may result in injury to the user.
  - ▶ Wear work gloves made from resistant material.
- The blade may become hot during sharpening. This may result in the user burning themselves.
  - ▶ Wait until the blade has cooled down.
  - ▶ Wear work gloves made from resistant material.

## 5 Preparing the Lawn Mower for Operation

### 5.1 Preparing the Lawn Mower for Operation

The following steps must be performed before commencing work:

- ▶ Make sure that the following components are in safe condition:
  - Lawn mower, [4.6.1](#).
  - Blade, [4.6.2](#).
- ▶ Clean the lawn mower, [15.2](#).
- ▶ Check the blade, [10.2](#).
- ▶ Add engine oil, [6.2](#).
- ▶ Fold up and adjust the handlebar, [8.1](#).
- ▶ Refuel the lawn mower, [7.1](#).
- ▶ Set the cutting height, [11.2](#).
- ▶ Check the controls, [10.1](#).
- ▶ If the steps cannot be performed: do not use the lawn mower and consult a STIHL specialist dealer.

## 6 Assembling the Lawn Mower

### 6.1 Attaching the Handlebar

- ▶ Stop the engine.
- ▶ Detach the spark plug socket.
- ▶ Place the lawn mower on a level surface.

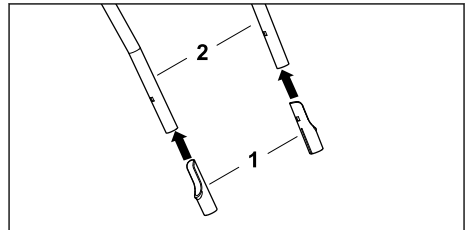

- ▶ Fit protective sleeves (1) onto upper handlebar (2) with the long side facing inwards.

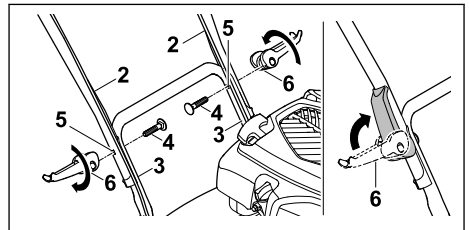

- ▶ Hold upper handlebar (2) against lower handlebar (3) so the bores align.

- ▶ Push bolts (4) through bores (5) from the inside to the outside.
- ▶ Screw in quick-clamping devices (6) at bolts (4) and fold upwards so quick-clamping devices (6) are pressed tightly against the handlebar.

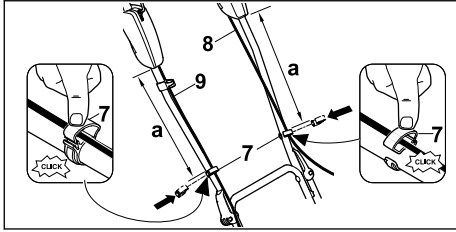

- ▶ Press cable clips (7) onto the upper handlebar.
- ▶ Insert cables (8 + 9) in cable clips (7).
- ▶ Close cable clips (7) and allow the tab to engage.
- ▶ Fasten motorstop cable (8) to the upper handlebar on the left using cable clip (7), maintaining the distance  $a = 42 - 44$  cm.
- ▶ Fasten self-propulsion cable (9) to the upper handlebar on the right using cable clip (7), maintaining the distance  $a = 42 - 44$  cm.

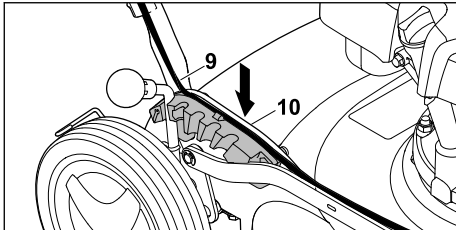

- ▶ Press self-propulsion cable (9) into guide (10) on the detent segment.

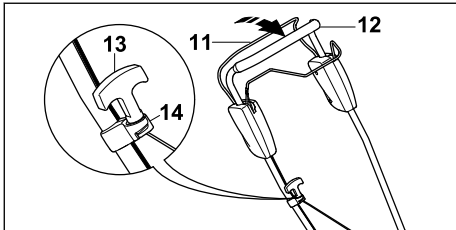

- ▶ Press control bar for mowing (11) to handlebar (12) and hold.
- ▶ Slowly pull starter handle (13) in the direction of starter rope guide (14).
- ▶ Hook starter handle (13) into starter rope guide (14).
- ▶ Release control bar for mowing (11).

- ▶ Re-attach the spark plug socket.

## 6.2 Adding Engine Oil

The engine oil lubricates and cools the engine.

The engine oil specification and capacity can be found in the engine instruction manual.

### NOTICE

- The lawn mower does not contain any engine oil on delivery. Starting the engine with no or too little engine oil may damage the lawn mower.

- ▶ Always check the engine oil level before starting and if necessary top up.

- ▶ Add the engine oil as described in the engine instruction manual.

## 7 Refuelling the Lawn Mower

### 7.1 Refuelling the Lawn Mower

### NOTICE

- The lawn mower may be damaged if the correct fuel is not used.
- ▶ See the engine instruction manual.

- ▶ Stop the engine.
- ▶ Place the lawn mower on a level surface.
- ▶ Clean the area around the fuel tank cap with a damp cloth.

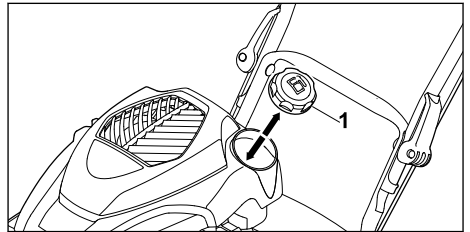

- ▶ Turn fuel tank cap (1) anti-clockwise until it can be removed.
- ▶ Remove the fuel tank cap.
- ▶ Add fuel using a suitable funnel, stopping at least 15 mm short of the fuel tank brim.
- ▶ Place the fuel tank cap on the fuel tank.
- ▶ Turn the fuel tank cap clockwise and tighten firmly by hand.

The fuel tank is sealed.

## 8 Adjusting the Lawn Mower for the User

### 8.1 Folding Up and Adjusting the Handlebar

- ▶ Stop the engine.
- ▶ Detach the spark plug socket.
- ▶ Place the lawn mower on a level surface.

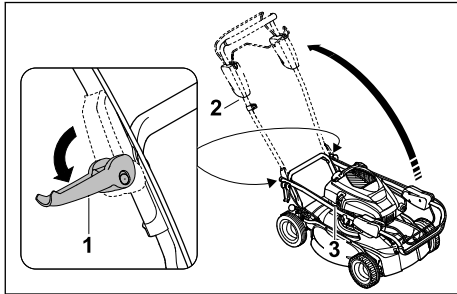

- ▶ Loosen quick-clamping devices (1) on the left and right.
- ▶ Fold up handlebar (2), ensuring that cables (3) are not trapped.
- ▶ Tighten quick-clamping devices (1) on the left and right.  
Handlebar (2) is firmly attached to the lawn mower.

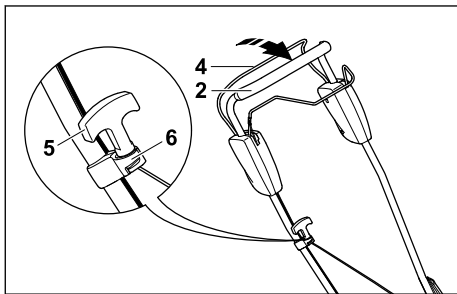

- ▶ Press control bar for mowing (4) to handlebar (2) and hold.
- ▶ Slowly pull starter handle (5) in the direction of starter rope guide (6).
- ▶ Hook starter handle (5) into starter rope guide (6).
- ▶ Release control bar for mowing (4).
- ▶ Re-attach the spark plug socket.

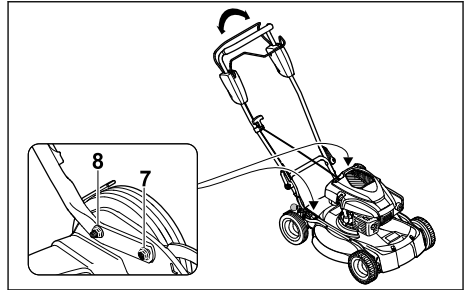

- ▶ Loosen nuts (7 + 8).
- ▶ Adjust the handlebar by moving it upwards or downwards and hold it in position.
- ▶ Tighten nuts (7 + 8).  
The handlebar is firmly attached to the lawn mower.

### 8.2 Folding the Handlebar

The handlebar can be folded for space-saving transport or storage.

- ▶ Stop the engine.
- ▶ Detach the spark plug socket.
- ▶ Place the lawn mower on a level surface.
- ▶ Press the control bar for mowing to the handlebar and hold.
- ▶ Detach the starter handle from the starter rope guide and slowly guide back towards the engine.
- ▶ Release the control bar for mowing.
- ▶ Hold the handlebar and loosen the nuts of the handlebar screw fastenings.
- ▶ Fold down the handlebar forwards.

## 9 Starting and Stopping the Engine

### 9.1 Starting the Engine

- ▶ Place the lawn mower on a level surface.

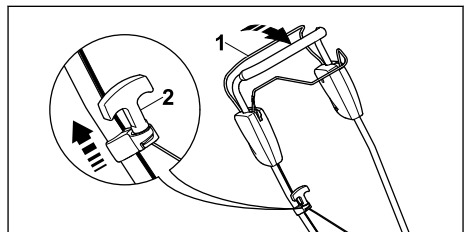

- ▶ Press control bar for mowing (1) to the handlebar with the left hand and hold.
- ▶ Slowly pull out starter handle (2) to the point of noticeable resistance with the right hand.

- ▶ Keep quickly pulling out and returning starter handle (2) until the engine is running.
- ▶ If the engine does not start: see the engine instruction manual.

## 9.2 Stopping the Engine

- ▶ Place the lawn mower on a level surface.
- ▶ Release the control bar for mowing. The engine stops.
- ▶ Leave the user position.

## 10 Checking the Lawn Mower

### 10.1 Checking the Controls

#### Control bar for mowing and control bar for self-propulsion



- ▶ Stop the engine.
- ▶ Pull the control bar for mowing and the control bar for self-propulsion fully in the direction of the handlebar and release again.
- ▶ If the control bar for mowing or the control bar for self-propulsion is stiff or does not spring back into the initial position: do not use the lawn mower and consult a STIHL specialist dealer.

The control bar for mowing or the control bar for self-propulsion is defective.

### 10.2 Checking the Blade

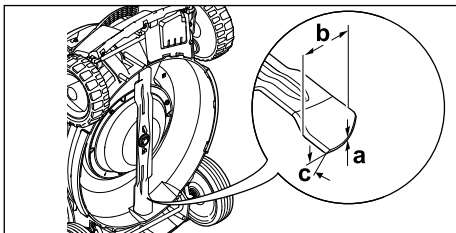
- ▶ Stop the engine.
- ▶ Detach the spark plug socket.
- ▶ Upright the lawn mower,  15.1.



- ▶ Measure the following:
  - Thickness a
  - Width b
  - Sharpening angle c
- ▶ If the minimum thickness or minimum width is fallen below: replace the blade,  19.2.
- ▶ If the sharpening angle is not correct: sharpen the blade,  19.2.
- ▶ If anything is unclear: consult a STIHL specialist dealer.

## 11 Operating the Lawn Mower

### 11.1 Holding and Guiding the Lawn Mower

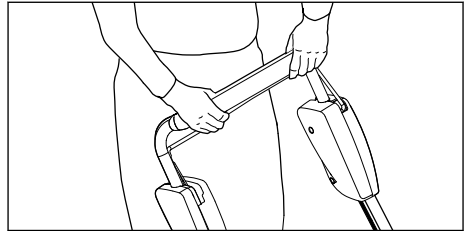

- ▶ Hold the handlebar with both hands so the thumbs enclose the handlebar.

### 11.2 Setting the Cutting Height

Five cutting heights can be set:

- 30 mm = position 1
- 40 mm = position 2
- 50 mm = position 3
- 60 mm = position 4
- 70 mm = position 5

#### Setting the cutting height

- ▶ Stop the engine. The blade must not be turning.
- ▶ Place the lawn mower on a level surface.

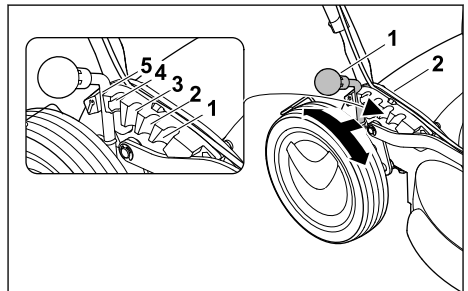

- ▶ Press lever (1) outwards towards the rear wheel and hold in position.
- ▶ Move lever (1) to the desired position (2) and allow it to engage.

### 11.3 Switching the Drive On and Off

#### 11.3.1 Engaging Self-propulsion

- ▶ Place the lawn mower on a level surface.
- ▶ Start the engine.

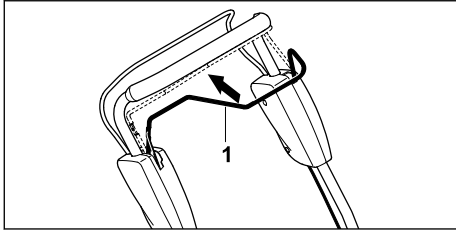

- ▶ Pull control bar for self-propulsion (1) fully in the direction of the handlebar and hold so the thumb encloses the handlebar. The lawn mower starts moving.

### 11.3.2 Disengaging Self-propulsion

- ▶ Release the control bar for self-propulsion.
- ▶ Wait until the lawn mower comes to a standstill.

## 11.4 Mulching

During mulching, the cut grass is chopped up several times through a special air flow guidance system in the mower blade area and then blown back into the turf. The clippings remain on the lawn surface where they partially decompose and serve as a natural fertiliser. To ensure a perfect, thick lawn, mulch regularly, removing one third of the grass height.

Requirements for good mulching results:

- Frequency: at least twice a week in the spring (main period of growth) and once a week in the summer and autumn.
- Mow the lawn when dry if possible.
- Use well-sharpened cutting blades.
- Select a low rate of feed.
- Vary the mowing direction and ensure that the mowing strips overlap.
- Always mow very tall grass in stages.



- ▶ If working with self-propulsion engaged: drive the lawn mower forwards in a controlled manner.
- ▶ If working with self-propulsion disengaged: push the lawn mower forwards slowly and in a controlled manner.

## 12 After Finishing Work

### 12.1 After Finishing Work

- ▶ Stop the engine.
- ▶ If the lawn mower is wet: allow the lawn mower to dry.
- ▶ Clean the lawn mower.

## 13 Transporting

### 13.1 Transporting the Lawn Mower

- ▶ Stop the engine. The blade must not be turning.
- ▶ Detach the spark plug socket.

#### Pushing the lawn mower

- ▶ Push the lawn mower forwards slowly and in a controlled manner.

#### Carrying the lawn mower

- ▶ Wear work gloves made from resistant material.

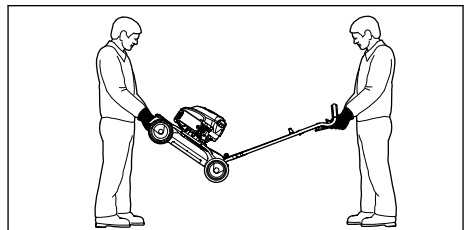

- ▶ If the lawn mower is being carried with the handlebar unfolded:
  - ▶ One person holds the lawn mower by the front transport handle using both hands and another person holds the handlebar using both hands.
  - ▶ The lawn mower must be lifted and carried by two people.

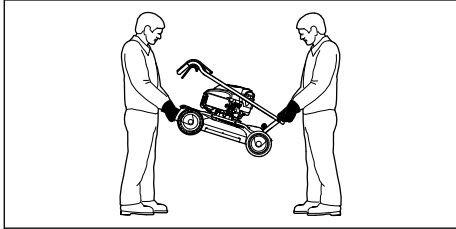

- ▶ If the lawn mower is being carried with the handlebar folded:
  - ▶ Fold down the handlebar.
  - ▶ One person holds the lawn mower by the front transport handle using both hands and another person holds the rear transport handle using both hands.
  - ▶ The lawn mower must be lifted and carried by two people.

### Transporting the lawn mower in a vehicle

- ▶ Secure the lawn mower upright so it does not tip over and cannot move.

## 14 Storing

### 14.1 Storing the Lawn Mower

- ▶ Stop the engine and allow it to cool down.
- ▶ Detach the spark plug socket.
- ▶ Store the lawn mower in accordance with the following conditions:
  - The lawn mower is out of reach of children.
  - The lawn mower is clean and dry.
  - The lawn mower cannot tip over.
  - The lawn mower cannot roll away.

## 15 Cleaning

### 15.1 Upending the Lawn Mower

- ▶ Run the fuel tank empty.  
The engine stops.
- ▶ Place the lawn mower on a level surface.
- ▶ Set the cutting height to position 1,  11.2.

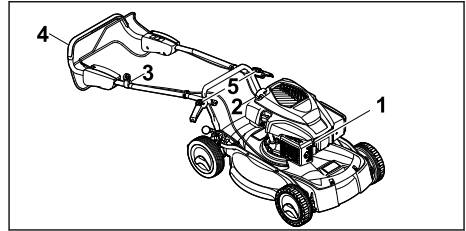

- ▶ Detach spark plug socket (1).
- ▶ Unhook starter handle (2) from starter rope guide (3).
- ▶ Hold handlebar (4) and open quick-clamping devices (5).
- ▶ Set down handlebar (4) to the rear.

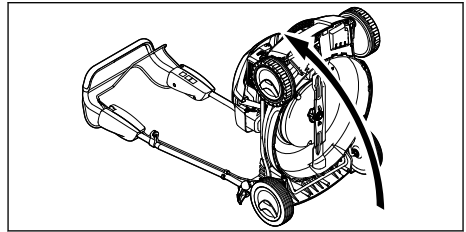

- ▶ Upend the lawn mower.

## 15.2 Cleaning the Lawn Mower

- ▶ Stop the engine.
- ▶ Allow the lawn mower to cool down.
- ▶ Detach the spark plug socket.
- ▶ Clean the lawn mower with a damp cloth.
- ▶ Clean the ventilation slots with a paintbrush.
- ▶ Upend the lawn mower.
- ▶ Clean the area around the blade and the blade with a stick, a soft brush or a damp cloth.

## 16 Maintenance

### 16.1 Maintenance Intervals

Maintenance intervals are dependent on the ambient conditions and the working conditions. STIHL recommends the following maintenance intervals:

#### Engine

- ▶ Maintain the engine as described in the engine instruction manual.

#### Lawn mower

- ▶ Have the lawn mower inspected annually by a STIHL specialist dealer.

## 16.2 Removing and Attaching the Blade

### 16.2.1 Removing the Blade

- ▶ Stop the engine.
- ▶ Detach the spark plug socket.
- ▶ Upend the lawn mower.

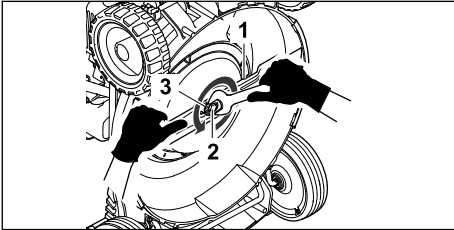

- ▶ Hold blade (1).
- ▶ Unscrew bolt (2) and remove together with washer (3).
- ▶ Remove blade (1).
- ▶ Discard bolt (2) and washer (3).  
Use a new bolt and washer to attach blade (1).

### 16.2.2 Attaching the Blade

- ▶ Stop the engine.
- ▶ Detach the spark plug socket.
- ▶ Upend the lawn mower.

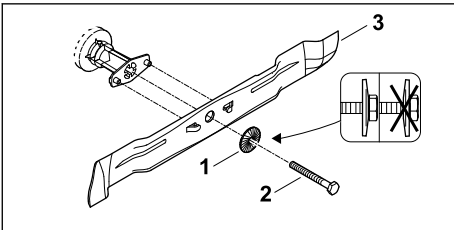

- ▶ Place new washer (1) on new bolt (2).
- ▶ Apply Loctite 243 thread locker to the thread of bolt (2).
- ▶ Position blade (3) so the raised areas on the contact area engage in the notches in blade (3).
- ▶ Screw in bolt (2) together with washer (1).

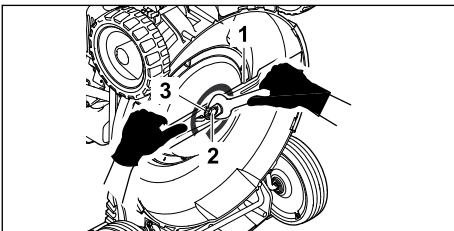

- ▶ Hold blade (3).
- ▶ Tighten bolt (2) to 65 Nm.

## 16.3 Sharpening and Balancing the Blade

Sharpening and balancing the blade correctly requires a lot of practice.

STIHL recommends having the blade sharpened and balanced by a STIHL specialist dealer.

### ⚠ WARNING

- The cutting edges of the blade are sharp. This may result in the user cutting themselves.
  - ▶ Wear work gloves made from resistant material.

- ▶ Stop the engine.
- ▶ Detach the spark plug socket.
- ▶ Upend the lawn mower.
- ▶ Remove the blade.
- ▶ Sharpen the blade. Observe the sharpening angle and cool the blade, 19.2. Bluing of the blade during sharpening is not permitted.
- ▶ Attach the blade.
- ▶ If anything is unclear: consult a STIHL specialist dealer.

## 17 Repairing

### 17.1 Repairing the Lawn Mower

The user should not repair the lawn mower or blade themselves.

- ▶ If the lawn mower or blade is damaged: do not use the lawn mower or blade and consult a STIHL specialist dealer.
- ▶ If warning signs are illegible or damaged: have the warning signs replaced by a STIHL specialist dealer.

## 18 Troubleshooting

### 18.1 Remediating Lawn Mower Faults

Fault	Cause	Remedy
Engine cannot be started.	Control bar for mowing is not pressed.	▶ Start engine as described in this instruction manual.
	Fuel tank is empty.	▶ Refuel lawn mower.
	Fuel line is blocked.	▶ Consult a STIHL specialist dealer.
	Inferior, dirty or old fuel in the tank.	▶ Use fresh, good-quality unleaded petrol.
	Air filter is dirty.	▶ Consult a STIHL specialist dealer.
	Spark plug socket is detached from spark plug or ignition lead is not properly fastened to socket.	▶ Connect spark plug socket. ▶ Check connection between ignition lead and plug.
	Spark plug is dirty, damaged or electrode gap is incorrect.	▶ Clean or replace spark plug. ▶ Adjust electrode gap.
	Resistance at the blade is too great.	▶ Set a higher cutting height. ▶ Start engine in lower grass.
Engine difficult to start or engine power deteriorating.	Lawn mower housing is blocked.	Clean lawn mower.
	Cutting height is set too low or rate of feed is too high.	Adapt cutting height or mow more slowly.
	Water in fuel tank and carburettor or carburettor is blocked.	Empty fuel tank, clean fuel line and carburettor.
	Fuel tank is contaminated.	Consult a STIHL specialist dealer.
	Air filter is dirty.	Consult a STIHL specialist dealer.
	Spark plug is dirty.	Clean or replace spark plug.
Engine overheating.	Engine oil level is too low.	Add or change engine oil as described in the engine instruction manual.
	Cooling ribs are dirty.	Clean lawn mower.
Lawn mower vibrates excessively.	Blade is damaged.	Replace blade.
	Blade is not correctly attached.	Attach blade.
Grass is not being cut cleanly.	Blade is blunt or worn.	Sharpen or replace blade.

## 19 Specifications

### 19.1 STIHL RM 4.0 RT Lawn Mower

- Engine type: Kohler HD675
- Displacement: 149 cm<sup>3</sup>
- Power: 2.2 KW (3.0 hp) at 2800 rpm
- Speed: 2800 rpm
- Maximum fuel tank capacity: 1400 cm<sup>3</sup> (1.4 l)
- Weight: 35 kg
- Cutting width: 53 cm

### 19.2 Blade

- Minimum thickness a: 2.5 mm

- Minimum width b: 55 mm
- Sharpening angle: 30°

### 19.3 Sound Values and Vibration Values

The K value for the sound pressure level is 2 dB(A). The K value for the sound power level is 2.2 dB(A). The K value for the vibration values is 1.60 m/s<sup>2</sup>.

- Sound pressure level L<sub>pA</sub> measured in accordance with 2006/42/EC: 79 dB(A)



- Sound power level  $L_{WA}$  measured in accordance with 2000/14/EC: 91.2 dB(A)
- Vibration value  $a_{hv}$  measured in accordance with EN 12096, handlebar: 3.20 m/s<sup>2</sup>

For information on compliance with Employers' Vibration Directive 2002/44/EC see [www.stihl.com/vib](http://www.stihl.com/vib).

## 19.4 REACH

REACH is an EC regulation and stands for the Registration, Evaluation, Authorisation and Restriction of Chemical substances.

For information on compliance with the REACH regulation see [www.stihl.com/reach](http://www.stihl.com/reach).

## 20 Spare Parts and Accessories

### 20.1 Spare parts and accessories

**STIHL**  These symbols indicate original STIHL spare parts and original STIHL accessories.

STIHL recommends the use of original STIHL spare parts and accessories.

Despite ongoing market observation, STIHL is unable to judge the reliability, safety and suitability of other manufacturers' spare parts and accessories; accordingly, STIHL cannot warrant for the use of those parts.

Original STIHL spare parts and original STIHL accessories are available from STIHL dealers.

### 20.2 Essential Spare Parts

STIHL assumes no liability for injury to people or damage to property resulting from the use of unauthorised attachments or spare parts.

- Blade: 6383 702 0100
- Blade fastening screw: 9008 319 9075
- Washer: 0000 702 6600

## 21 Disposal

### 21.1 Disposing of the Lawn Mower

Information on disposal is available from a STIHL specialist dealer.

- Dispose of the lawn mower, blade, petrol, engine oil, accessories and packaging in accordance with regulations and in an environmentally friendly manner.

## 22 EC Declaration of Conformity

### 22.1 STIHL RM 4.0 RT Lawn Mower

STIHL Tirol GmbH  
Hans Peter Stihl-Strasse 5  
6336 Langkampfen

Austria

declares under our sole responsibility that

- design: lawn mower
- manufacturer's brand: STIHL
- type: RM 4.0 RT
- serial number: 6383

complies with the relevant provisions of Directives 2000/14/EC, 2006/42/EC, 2014/30/EU and 2011/65/EU and has been developed and manufactured in accordance with the versions of the following standards valid on the date of manufacture: EN ISO 5395-1, EN ISO 5395-2, EN ISO 14982.

Name and address of the notified body involved:  
TÜV Rheinland LGA Products GmbH  
Tillystrasse 2  
D-90431 Nuremberg

The measured and guaranteed sound power levels were determined in accordance with Directive 2000/14/EC, Appendix VIII.

- Measured sound power level: 91.2 dB(A)
- Guaranteed sound power level: 93 dB(A)

The technical documents are stored in the Product Approval department at STIHL Tirol GmbH.

The year of manufacture and machine number are indicated on the lawn mower.

Langkampfen, 02.01.2020

STIHL Tirol GmbH

p.p. 

Matthias Fleischer, Head of Research and Development Division

p.p. 

Sven Zimmermann, Head of Quality Division

### 22.2 Importer for Great Britain

ANDREAS STIHL Ltd.  
Stihl House

Stanhope Road  
CAMBERLEY  
SURREY GU15 3YT  
Great Britain

## Table des matières

1	Préface.....	34
2	Informations concernant la présente Notice d'emploi.....	34
3	Vue d'ensemble.....	35
4	Prescriptions de sécurité.....	36
5	Préparation de la tondeuse.....	41
6	Assemblage de la tondeuse à gazon.....	41
7	Plein de carburant de la tondeuse.....	42
8	Réglage de la tondeuse pour l'utilisateur..	43
9	Mise en route et arrêt du moteur.....	43
10	Contrôle de la tondeuse.....	44
11	Utilisation de la tondeuse.....	44
12	Après le travail.....	45
13	Transport.....	45
14	Rangement.....	46
15	Nettoyage.....	46
16	Maintenance.....	46
17	Réparation.....	47
18	Dépannage.....	48
19	Caractéristiques techniques.....	49
20	Pièces de rechange et accessoires.....	49
21	Mise au rebut.....	49
22	Déclaration de conformité UE.....	49
23	Adresses.....	50

## 1 Préface

Chère cliente, cher client,

Nous vous remercions d'avoir choisi un produit STIHL. Dans le développement et la fabrication de nos produits, nous mettons tout en œuvre pour garantir une excellente qualité répondant aux besoins de nos clients. Nos produits se distinguent par une grande fiabilité, même en cas de sollicitations extrêmes.

STIHL garantit également la plus haute qualité au niveau du service après-vente. Nos revendeurs spécialisés fournissent des conseils compétents, aident nos clients à se familiariser avec nos produits et assurent une assistance technique complète.

STIHL se déclare résolument en faveur d'un développement durable et d'une gestion responsable de la nature. La présente Notice d'emploi vous aidera à utiliser votre produit STIHL en

toute sécurité et dans le respect de l'environnement, pendant toute sa longue durée de vie.

Nous vous remercions de votre confiance et vous souhaitons beaucoup de plaisir avec votre produit STIHL.



Dr. Nikolas Stihl

**IMPORTANT ! LIRE CETTE NOTICE AVANT D'UTILISER CE PRODUIT ET LA CONSERVER PRÉCIEUSEMENT.**

## 2 Informations concernant la présente Notice d'emploi

### 2.1 Documents applicables

Le présent manuel d'utilisation est une notice originale du fabricant conformément à la directive de l'Union Européenne 2006/42/EC.

Les consignes de sécurité locales s'appliquent.

- ▶ Outre le présent manuel d'utilisation, lire, comprendre et conserver les documents suivants :
  - Notice d'utilisation du moteur Kohler HD675

### 2.2 Marquage des avertissements dans le texte



- Attire l'attention sur des dangers causant des blessures graves, voire mortelles.
  - ▶ Les mesures indiquées peuvent éviter des blessures graves, voire mortelles.



- Attire l'attention sur des dangers qui **peuvent** causer des blessures graves, voire mortelles.
  - ▶ Les mesures indiquées peuvent éviter des blessures graves, voire mortelles.

### AVIS

- Attire l'attention sur des dangers pouvant causer des dégâts matériels.
  - ▶ Les mesures indiquées peuvent éviter des dégâts matériels.

## 2.3 Symboles employés dans le texte

 Ce symbole renvoie à un chapitre de la présente Notice d'emploi.

## 3 Vue d'ensemble

### 3.1 Tondeuse

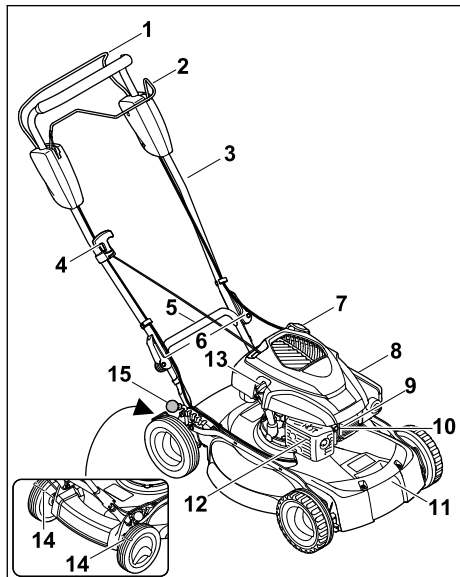

- 1 Arceau de commande de tonte**  
L'arceau de commande de tonte sert à démarrer et arrêter le moteur.
- 2 Arceau de commande d'entraînement**  
L'arceau de commande d'entraînement sert à démarrer et arrêter le moteur.
- 3 Guidon**  
Le guidon permet de tenir, de guider et de transporter la tondeuse.
- 4 Poignée de démarrage**  
La poignée de démarrage sert à démarrer le moteur.
- 5 Poignée de transport arrière**  
La poignée de transport sert à transporter la tondeuse.
- 6 Tendeur rapide**  
Les tendeurs rapides serrent le guidon sur la tondeuse.
- 7 Bouchon du réservoir à carburant**  
Le bouchon du réservoir à carburant obture l'ouverture de remplissage de l'essence.

- 8 Couvercle de filtre**  
Le couvercle de filtre recouvre le filtre à air.
- 9 Cosse de bougie d'allumage**  
La cosse de bougie d'allumage relie le câble d'allumage à la bougie d'allumage.
- 10 Bougie d'allumage**  
La bougie d'allumage enflamme le mélange carburant/air dans le moteur.
- 11 Poignée de transport avant**  
La poignée de transport sert à transporter la tondeuse.
- 12 Silencieux**  
Le silencieux réduit les émissions sonores de la tondeuse.
- 13 Bouchon d'huile moteur**  
Le bouchon d'huile moteur obture l'ouverture de remplissage d'huile moteur.
- 14 Racleur de roue**  
Le racleur de roue sert à nettoyer les roues arrière.
- 15 Levier**  
Le levier permet de régler la hauteur de coupe.

### 3.2 Symboles

Les symboles peuvent se trouver sur la tondeuse. Ils ont la signification suivante :



Ce symbole indique le poids de la tondeuse.



Niveau de puissance acoustique garanti conformément à la directive 2000/14/EC en dB(A) pour pouvoir comparer les émissions sonores des produits.



Ce symbole représente le bouchon du réservoir à carburant.



Ce symbole représente le bouchon d'huile moteur.



Démarrer le moteur.



Arrêter le moteur.



Mettre l'entraînement en marche.

## 4 Prescriptions de sécurité

### 4.1 Symboles d'avertissement

Les symboles d'avertissement placés sur la tondeuse ont la signification suivante :



Respecter toutes les consignes de sécurité et les mesures associées.



Lire, comprendre et conserver le manuel d'utilisation.



Respecter les consignes de sécurité et les mesures associées concernant la projection d'objets vers le haut.



Ne pas toucher la lame en rotation.



Retirer la cosse de bougie d'allumage lors du transport, du remisage, de l'entretien ou des réparations.



Respecter la distance de sécurité.

### 4.2 Utilisation conforme du produit

La tondeuse STIHL RM 4.0 RT est destinée à tondre l'herbe.

#### ▲ AVERTISSEMENT

- En cas d'utilisation non conforme de la tondeuse, les personnes risquent des blessures graves, voire la mort et des dommages matériels peuvent survenir.
  - ▶ Utiliser la tondeuse comme décrit dans le présent manuel d'utilisation et dans la notice d'utilisation du moteur.

### 4.3 Exigences concernant l'utilisateur

#### ▲ AVERTISSEMENT

- Les personnes sans expérience ne peuvent pas percevoir les dangers potentiels de la tondeuse ni en évaluer les risques. L'utilisateur ou d'autres personnes risquent des blessures graves, voire la mort.



▶ Lire, comprendre et conserver le manuel d'utilisation.

- ▶ Si la tondeuse est confiée à une autre personne : lui remettre le manuel d'utilisation de la tondeuse et du moteur.
- ▶ Veiller à ce que l'utilisateur respecte les exigences suivantes :
  - L'utilisateur est reposé.
  - L'utilisateur possède les capacités physiques, sensorielles et mentales pour pouvoir se servir de la tondeuse. Si les capacités physiques, sensorielles ou mentales de l'utilisateur sont limitées, ce dernier doit utiliser l'appareil uniquement sous la surveillance ou selon les instructions d'une personne responsable.
  - L'utilisateur est en mesure de reconnaître et d'évaluer les dangers de la tondeuse.
  - L'utilisateur est responsable des accidents et des dommages éventuels.
  - L'utilisateur est majeur ou a été formé conformément aux réglementations nationales en vigueur.
  - L'utilisateur a obtenu d'un revendeur spécialisé STIHL ou d'une personne qualifiée les instructions nécessaires à la première utilisation de la tondeuse.
  - L'utilisateur ne se trouve pas sous l'influence d'alcool, de médicaments ni de drogue.
- ▶ En cas de doute : demander conseil à un revendeur spécialisé STIHL.

### 4.4 Vêtements et équipement

#### ▲ AVERTISSEMENT

- Pendant l'utilisation, des objets peuvent être projetés à vitesse élevée. L'utilisateur peut se blesser.
  - ▶ Porter un pantalon en tissu résistant.
- Du bruit est émis pendant l'utilisation. Le bruit peut nuire à l'audition.
  - ▶ Porter une protection acoustique.
- De la poussière peut être soulevée lors de l'utilisation. Inspirer de la poussière est dangereux pour la santé et peut déclencher des réactions allergiques.
  - ▶ En cas de soulèvement de poussière : porter un masque de protection antipoussière.
- Des vêtements inappropriés peuvent s'accrocher dans les branchages, les broussailles et dans la tondeuse. S'il ne porte pas les vêtements appropriés, l'utilisateur risque des blessures graves.
  - ▶ Porter des vêtements ajustés.
  - ▶ Retirer écharpes et bijoux.

- Lors du nettoyage, de l'entretien ou du transport, l'utilisateur peut entrer en contact avec la lame. L'utilisateur peut se blesser.
  - ▶ Porter des gants de protection en matière résistante.
- L'utilisateur risque de glisser s'il ne porte pas les chaussures de sécurité appropriées. L'utilisateur peut se blesser.
  - ▶ Porter des chaussures de sécurité solides et fermées avec semelle antidérapante.
- Pendant l'affûtage de la lame, des particules de matériau peuvent être projetés. L'utilisateur peut se blesser.
  - ▶ Porter des lunettes de protection ajustées. Les lunettes de protection appropriées disponibles dans le commerce sont certifiées conformément à la norme EN 166 ou aux dispositions nationales en vigueur et portent le marquage correspondant.
  - ▶ Porter des gants de protection en matière résistante.

## 4.5 Zone de travail et environnement

### ▲ AVERTISSEMENT

- Les personnes n'intervenant pas dans l'utilisation de la tondeuse, les enfants et les animaux ne peuvent pas percevoir les dangers potentiels ni évaluer les risques liés à la projection d'objets. Les personnes n'intervenant pas dans l'utilisation de l'appareil, les enfants et les animaux risquent des blessures graves et des dommages matériels peuvent survenir.



- ▶ Tenir les personnes n'intervenant pas dans l'utilisation de l'appareil, les enfants et les animaux éloignés de la zone de danger.
- ▶ Maintenir une distance avec les objets concernés.
- ▶ Ne pas laisser la tondeuse sans surveillance.
- ▶ Veiller à ce que les enfants ne puissent pas jouer avec la tondeuse.
- Lorsque le moteur tourne, des gaz d'échappement brûlants sortent du silencieux. Les gaz d'échappement brûlants peuvent enflammer des matériaux inflammables et provoquer des incendies.
  - ▶ Écarter les matériaux facilement inflammables du flux des gaz d'échappement.

## 4.6 Bon état pour une utilisation en toute sécurité

### 4.6.1 tondeuse

- La tondeuse est en bon état de fonctionnement si les conditions suivantes sont réunies :
- La tondeuse est intacte.
  - Aucune essence ne s'échappe de la tondeuse.
  - Le bouchon du réservoir à carburant est fermé.
  - Aucune huile moteur ne s'échappe de la tondeuse.
  - Le bouchon d'huile moteur est fermé.
  - La tondeuse est propre.
  - Les éléments de commande fonctionnent et n'ont pas été modifiés.
  - La lame est montée correctement.
  - Des accessoires d'origine STIHL adaptés sont montés sur cette tondeuse.
  - Les accessoires sont montés correctement.
  - Les mécanismes à ressort sont intacts et fonctionnent.
  - Le moteur s'arrête lorsque l'on relâche l'arc-boutant de commande de tonte.



### ▲ AVERTISSEMENT

- Les composants ne peuvent plus fonctionner correctement s'ils sont en mauvais état de fonctionnement, des dispositifs de sécurité peuvent être désactivés et du carburant peut s'échapper. Les personnes risquent des blessures graves, voire la mort.
  - ▶ Utiliser une tondeuse intacte.
  - ▶ Si de l'essence s'échappe de la tondeuse : ne pas utiliser la tondeuse et demander conseil à un revendeur spécialisé STIHL.
  - ▶ Fermer le bouchon du réservoir à carburant.
  - ▶ Si de l'huile moteur s'échappe de la tondeuse : ne pas utiliser la tondeuse et demander conseil à un revendeur spécialisé STIHL.
  - ▶ Fermer le bouchon d'huile moteur.
  - ▶ Si la tondeuse est sale : nettoyer la tondeuse.
  - ▶ Ne pas manipuler la tondeuse, ni ses systèmes de sécurité.
  - ▶ Se dispenser de toute manipulation de la tondeuse qui modifie la puissance ou le régime du moteur à combustion.
  - ▶ Si les éléments de commande ne fonctionnent pas : ne pas utiliser la tondeuse.
  - ▶ Les mécanismes à ressort peuvent décharger l'énergie emmagasinée.

- ▶ Monter des accessoires d'origine STIHL adaptés à cette tondeuse.
  - ▶ Monter la lame comme indiqué dans le présent manuel d'utilisation.
  - ▶ Monter les accessoires comme indiqué dans le présent manuel d'utilisation ou dans celui de l'accessoire correspondant.
  - ▶ Ne pas introduire d'objets dans les ouvertures de la tondeuse.
  - ▶ Remplacer les pictogrammes usés ou endommagés.
  - ▶ En cas de doute : demander conseil à un revendeur spécialisé STIHL.
- ▶ Protéger l'essence de la chaleur et du feu.
  - ▶ Ne pas renverser d'essence.
  - ▶ Si de l'essence est renversée : essuyer l'essence à l'aide d'un chiffon et ne tenter de démarrer le moteur que lorsque tous les éléments de la tondeuse sont secs.
  - ▶ Ne pas fumer.
  - ▶ Ne pas faire le plein à proximité du feu.
  - ▶ Avant de faire le plein, couper le moteur et le laisser refroidir.
  - ▶ Si le réservoir doit être vidé : effectuer l'opération à l'air libre.
  - ▶ Démarrer le moteur à au moins 3 m de distance de l'endroit où le plein a été fait.
  - ▶ Ne jamais remettre la tondeuse à l'intérieur d'un bâtiment si de l'essence se trouve dans le réservoir.

#### 4.6.2 **Lame**

La lame est en bon état de fonctionnement si les conditions suivantes sont réunies :

- La lame et les pièces de fixation sont intactes.
- La lame n'est pas déformée.
- La lame est montée correctement.
- La lame est correctement affûtée.
- La lame ne présente aucune ébarbure.
- La lame est correctement équilibrée.
- L'épaisseur et la largeur minimales de la lame sont respectées,  19.2.
- L'angle de coupe est respecté,  19.2.

### **▲ AVERTISSEMENT**

- Si l'état et le fonctionnement de la lame ne respectent pas les conditions sécurité, des pièces risquent de se desserrer et d'être projetées. Les personnes risquent des blessures graves.
  - ▶ Travailler avec une lame intacte et des pièces de fixation en parfait état.
  - ▶ Monter la lame correctement.
  - ▶ Affûter la lame correctement.
  - ▶ Si l'épaisseur et la largeur de la lame sont inférieures aux valeurs minimales : remplacer la lame.
  - ▶ Faire équilibrer la lame par un revendeur spécialisé STIHL.
  - ▶ En cas de doute : demander conseil à un revendeur spécialisé STIHL.
- L'inhalation de vapeurs d'essence peut empoisonner les personnes.
  - ▶ Ne pas inhaler les vapeurs d'essence.
  - ▶ Faire le plein dans un lieu bien aéré.
- La tondeuse s'échauffe pendant l'utilisation. L'essence se dilate, ce qui peut créer une surpression dans le réservoir à carburant. Si le bouchon du réservoir à carburant est ouvert, de l'essence peut jaillir. Les projections d'essence peuvent s'enflammer. L'utilisateur risque des blessures graves.
  - ▶ Laisser tout d'abord refroidir la tondeuse, puis ouvrir le bouchon du réservoir à carburant.
- Les vêtements entrant en contact avec de l'essence sont plus facilement inflammables. Les personnes risquent des blessures graves, voire la mort et des dommages matériels peuvent survenir.
  - ▶ Si des vêtements entrent en contact avec de l'essence : changer de vêtements.
- L'essence peut nuire à l'environnement.
  - ▶ Ne pas déverser de carburant.
  - ▶ Éliminer l'essence conformément à la réglementation et dans le respect de l'environnement.
- Si de l'essence entre en contact avec la peau ou les yeux, ceux-ci peuvent être irrités.
  - ▶ Éviter tout contact avec l'essence.
  - ▶ En cas de contact avec la peau : rincer abondamment les parties de la peau concernées à l'eau savonneuse.
  - ▶ En cas de contact avec les yeux : rincer les yeux abondamment à l'eau claire pendant 15 minutes au moins, puis consulter un médecin.
- Le système d'allumage de la tondeuse génère des étincelles. Des étincelles peuvent survenir à l'extérieur et dans un environnement facile-

#### 4.7 **Carburant et ravitaillement**

### **▲ AVERTISSEMENT**

- Le carburant utilisé pour cette tondeuse est l'essence. L'essence est extrêmement inflammable. Si l'essence entre en contact avec une flamme nue ou des objets brûlants, elle peut provoquer des incendies ou des explosions. Les personnes risquent des blessures graves, voire la mort et des dommages matériels peuvent survenir.

ment inflammable et explosif, elles risquent de déclencher des incendies et des explosions. Les personnes risquent des blessures graves, voire la mort et des dommages matériels peuvent survenir.

- ▶ Utiliser les bougies d'allumage décrites dans la notice d'utilisation du moteur.
- ▶ Visser la bougie d'allumage et la serrer.
- ▶ Enfoncer fermement la cosse de bougie d'allumage.
- La tondeuse peut être détériorée si elle est ravitaillée avec de l'essence non adaptée au moteur.
  - ▶ Utiliser de l'essence fraîche sans plomb, de marque.
  - ▶ Respecter les consignes figurant dans la notice d'utilisation du moteur.

## 4.8 Utilisation

### ▲ AVERTISSEMENT

- Si l'utilisateur ne démarre pas correctement le moteur, il risque de perdre le contrôle de la tondeuse. L'utilisateur risque des blessures graves.
  - ▶ Démarrer le moteur comme décrit dans le présent manuel d'utilisation.
- Dans certaines situations, il est possible que l'utilisateur ne puisse plus travailler en toute concentration. L'utilisateur risque de trébucher, de tomber et de gravement se blesser.
  - ▶ Travailler avec calme et de façon réfléchie.
  - ▶ Tondre uniquement par bonne visibilité. Si les conditions de lumière et de visibilité sont mauvaises, ne pas utiliser la tondeuse.
  - ▶ Utiliser la tondeuse seule.
  - ▶ Faire attention aux obstacles.
  - ▶ Ne pas basculer la tondeuse.
  - ▶ Se positionner sur le sol de manière stable et garder l'équilibre.
  - ▶ En cas de signes de fatigue : faire une pause.
  - ▶ En cas de tonte sur un terrain en pente : tondre perpendiculairement à la pente.
  - ▶ Ne pas travailler sur des versants présentant une pente de plus de 25° (46,6 %).
  - ▶ Utiliser la tondeuse avec extrême prudence lors des travaux à proximité de pentes, de bordures de terrain, de fossés, décharges publiques et de digues.
  - ▶ Planifier les temps de travail de manière à éviter des sollicitations relativement élevées sur une période assez longue.
- Lorsque le moteur tourne, des gaz d'échappement sont générés. Des gaz d'échappement inhalés peuvent empoisonner les personnes.

- ▶ Ne pas inhaler les gaz d'échappement.
- ▶ Utiliser la tondeuse dans un lieu bien aéré.
- ▶ En cas de nausée, de maux de tête, de troubles visuels, auditifs ou d'étourdissements : arrêter le travail et consulter un médecin.
- Si l'utilisateur porte une protection acoustique et que le moteur tourne, l'utilisateur ne percevoir et n'évaluer les bruits que de manière limitée.
  - ▶ Travailler avec calme et de façon réfléchie.
- La tondeuse est équipée d'un dispositif de coupure du moteur.
  - ▶ Le moteur et la lame sont stoppés dans les 3 secondes où l'on relâche l'arceau de commande de tonte.
- La lame en rotation peut couper l'utilisateur. L'utilisateur risque des blessures graves.



- ▶ Retirer la cosse de bougie d'allumage.



- ▶ Ne pas toucher la lame en rotation.
- ▶ Si la lame est bloquée par un objet : arrêter le moteur. Alors seulement, retirer l'objet.

- Si l'entraînement n'est pas utilisé lors de la tonte, il risque d'être activé involontairement, ce qui mettrait la tondeuse en mouvement. Les personnes peuvent se blesser gravement et des dommages matériels peuvent survenir.
  - ▶ Actionner l'arceau de commande uniquement pour activer l'entraînement.
- Si la tondeuse présente un comportement différent ou inhabituel pendant l'utilisation, il est possible que son état ne respecte pas les conditions de sécurité. Les personnes peuvent se blesser gravement et des dommages matériels peuvent survenir.
  - ▶ Arrêter le travail et s'adresser à un revendeur spécialisé STIHL.
- Lors de son utilisation, la tondeuse peut générer des vibrations.
  - ▶ Porter des gants de protection.
  - ▶ Faire des pauses.
  - ▶ En cas de signes de troubles de la circulation sanguine : consulter un médecin.
- Examiner la zone de tonte et faire attention aux obstacles. Si la lame rencontre un corps étranger lors de la tonte, il peut être projeté à vitesse élevée, entièrement ou en plusieurs morceaux. Des personnes risquent de se blesser et des dommages matériels peuvent survenir.



- ▶ Enlever de la zone de travail les corps étrangers tels que pierres, bâtons, fils, jouets ou autres. Repérer les objets dissimulés qui ne peuvent pas être retirés.

- Une fois l'arceau de commande d'entraînement relâché, la lame continue de tourner un court instant. Les personnes risquent des blessures graves.



- ▶ Attendre que la lame ne tourne plus.

- Si la lame en rotation rencontre un objet dur, des étincelles peuvent se produire. Dans un environnement facilement inflammable, les étincelles risquent de déclencher des incendies. Les personnes risquent des blessures graves, voire la mort et des dommages matériels peuvent survenir.
  - ▶ Ne pas utiliser dans un environnement facilement inflammable.
- Si la tondeuse est arrêtée sur des zones en pente, elle risque de se mettre à rouler involontairement. Des personnes risquent de se blesser et des dommages matériels peuvent survenir.
  - ▶ Ne relâcher la tondeuse que lorsqu'elle se trouve sur une zone plane et ne peut pas se mettre à rouler d'elle-même.
- Si des objets sont fixés sur le guidon, la tondeuse risque de basculer sous le poids supplémentaire. Des personnes risquent de se blesser et des dommages matériels peuvent survenir.
  - ▶ Ne fixer aucun objet sur le guidon.

## ▲ DANGER

- En cas d'utilisation à proximité de câbles électriques, la lame risque de les toucher et de les endommager. L'utilisateur risque des blessures graves, voire la mort.
  - ▶ Ne pas utiliser à proximité de câbles électriques.
- En cas d'utilisation lors d'un orage, l'utilisateur peut être touché par la foudre. L'utilisateur risque des blessures graves, voire la mort.
  - ▶ En cas d'orage : ne pas tondre.
- L'utilisateur risque de glisser en cas d'utilisation de la tondeuse sous la pluie. L'utilisateur risque des blessures graves, voire la mort.
  - ▶ En cas de pluie : ne pas tondre.

## 4.9 Transport

### ▲ AVERTISSEMENT

- Pendant le transport, la tondeuse peut se renverser ou bouger. Des personnes risquent de se blesser et des dommages matériels peuvent survenir.
  - ▶ Arrêter le moteur.
  - ▶ Attendre que la lame ne tourne plus.



- ▶ Retirer la cosse de bougie d'allumage.

- ▶ Sécuriser la tondeuse sur une surface de chargement adaptée à l'aide de sangles, de courroies ou d'un filet, de sorte qu'elle ne bascule pas et ne puisse pas bouger.
- Après que le moteur a fonctionné, le silencieux et le moteur peuvent être brûlants. L'utilisateur risque de se brûler lors du transport.
  - ▶ Pousser la tondeuse.
- La tondeuse est lourde. L'utilisateur risque de se blesser s'il porte seul la tondeuse.
  - ▶ Porter des gants de protection.
  - ▶ Porter la tondeuse à deux.

## 4.10 Remisage

### ▲ AVERTISSEMENT

- Les enfants ne sont pas en capacité de reconnaître et d'évaluer les dangers de la tondeuse. Les enfants risquent des blessures graves.
  - ▶ Arrêter le moteur.
  - ▶ Conserver la tondeuse hors de portée des enfants.
  - ▶ Conserver la tondeuse au propre et au sec.
- Si la tondeuse est remise sur des surfaces en pente, elle risque de se mettre à rouler involontairement. Des personnes risquent de se blesser et des dommages matériels peuvent survenir.
  - ▶ Remiser la tondeuse uniquement sur des surfaces planes.

## 4.11 Nettoyage, entretien et réparation

### ▲ AVERTISSEMENT

- Si le moteur tourne au cours du nettoyage, de l'entretien ou de la réparation, des personnes risquent de se blesser gravement et des dommages matériels peuvent survenir.
  - ▶ Arrêter le moteur.





- ▶ Attendre que la lame ne tourne plus.



- ▶ Retirer la cosse de bougie d'allumage.

- Si le moteur tourne au cours du nettoyage, de l'entretien ou de la réparation, l'entraînement peut se mettre en marche involontairement. Les personnes peuvent se blesser gravement et des dommages matériels peuvent survenir.
  - ▶ Arrêter le moteur.



- ▶ Retirer la cosse de bougie d'allumage.

- Après que le moteur a fonctionné, le silencieux et le moteur peuvent être brûlants. Les personnes risquent de se brûler.
  - ▶ Attendre que le silencieux et le moteur aient refroidi.
- Des produits de nettoyage agressifs, le nettoyage au jet d'eau ou avec des objets pointus risquent d'endommager la tondeuse ou la lame. Si la tondeuse ou la lame ne sont pas nettoyées correctement, certains composants peuvent ne plus fonctionner correctement et des dispositifs de sécurité peuvent être désactivés. Les personnes risquent des blessures graves.
  - ▶ Nettoyer la tondeuse et la lame comme indiqué dans le présent manuel d'utilisation, 15.2.
- Si la tondeuse ou la lame ne sont pas entretenues ou réparées correctement, les composants ne peuvent plus fonctionner correctement et les dispositifs de sécurité peuvent être désactivés. Les personnes risquent des blessures graves, voire la mort.
  - ▶ Remplacer les pièces usées ou endommagées.
  - ▶ Si la tondeuse nécessite entretien ou réparation : demander conseil à un revendeur spécialisé STIHL.
  - ▶ Entretien de la lame comme indiqué dans le présent manuel d'utilisation.
- Lors du nettoyage, de l'entretien ou de la réparation de la lame, l'utilisateur peut se couper sur des tranchants affûtés. L'utilisateur peut se blesser.
  - ▶ Porter des gants de protection en matière résistante.
- Pendant l'affûtage, la lame peut devenir très chaude. L'utilisateur risque de se brûler.
  - ▶ Attendre que la lame soit refroidie.

- ▶ Porter des gants de protection en matière résistante.

## 5 Préparation de la tondeuse

### 5.1 Préparation de la tondeuse

Avant chaque utilisation, effectuer impérativement les opérations suivantes :

- ▶ S'assurer que les composants suivants sont en bon état de fonctionnement :
  - Tondeuse, 4.6.1.
  - Lame, 4.6.2.
- ▶ Nettoyer la tondeuse, 15.2.
- ▶ Contrôler la lame, 10.2.
- ▶ Faire l'appoint d'huile moteur, 6.2.
- ▶ Relever et régler le guidon, 8.1.
- ▶ Faire le plein de la tondeuse, 7.1.
- ▶ Régler la hauteur de coupe, .
- ▶ Contrôler les éléments de commande, 10.1.
- ▶ Si les différentes opérations n'ont pas pu être effectuées : ne pas utiliser la tondeuse et demander conseil à un revendeur spécialisé STIHL.

## 6 Assemblage de la tondeuse à gazon

### 6.1 Montage du guidon

- ▶ Arrêter le moteur.
- ▶ Retirer la cosse de bougie d'allumage.
- ▶ Placer la tondeuse sur une surface plane.

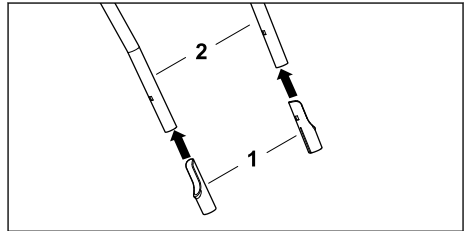

- ▶ Insérer les douilles de protection (1), côté long vers l'intérieur, sur la partie supérieure du guidon (2).

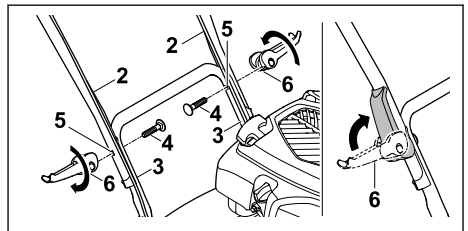

- ▶ Tenir la partie supérieure du guidon (2) sur la partie inférieure du guidon (3) de sorte que les alésages coïncident.
- ▶ Insérer les vis (4) dans les alésages (5) en procédant de l'intérieur vers l'extérieur.
- ▶ Visser les tendeurs rapides (6) sur les vis (4) et les rabattre vers le haut pour que les tendeurs rapides (6) reposent tout près du guidon.

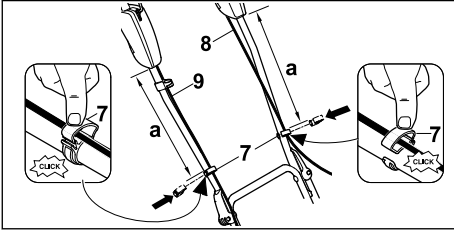

- ▶ Enfoncer les colliers de câbles (7) sur la partie supérieure du guidon.
- ▶ Placer les câbles de commande (8 + 9) dans les colliers de câbles (7).
- ▶ Fermer les colliers de câbles (7) et enclencher la languette.
- ▶ Fixer le câble de commande de coupure du moteur (8) à l'aide du collier de câbles (7) à gauche de la partie supérieure du guidon, à une distance  $a = 42 - 44$  cm.
- ▶ Fixer le câble de commande d'entraînement (9) à l'aide du collier de câbles (7) à droite de la partie supérieure du guidon, à une distance  $a = 42 - 44$  cm.

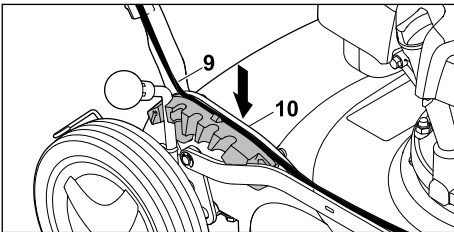

- ▶ Enfoncer le câble de commande d'entraînement (9) dans le guide (10) situé sur le segment d'arrêt.

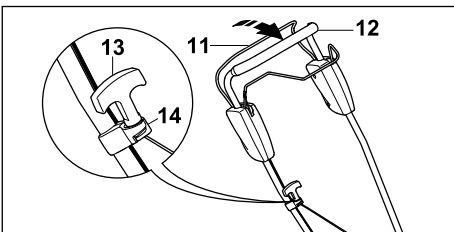

- ▶ Pousser et maintenir l'arceau de commande de tonte (11) contre le guidon (12).
- ▶ Tirer lentement la poignée de démarrage (13) en direction du guidage de câble (14).
- ▶ Accrocher la poignée de démarrage (13) dans le guidage de câble (14).
- ▶ Relâcher l'arceau de commande de tonte (11).
- ▶ Rebrancher la cosse de bougie d'allumage.

## 6.2 Plein d'huile moteur

L'huile moteur lubrifie et refroidit le moteur.

La spécification de l'huile moteur et la quantité de remplissage sont indiquées dans la notice d'utilisation du moteur.

### AVIS

- À la livraison, le réservoir ne contient pas d'huile moteur. Un démarrage du moteur sans ou avec trop peu d'huile moteur peut endommager la tondeuse.
  - ▶ Avant chaque démarrage, contrôler le niveau d'huile moteur et faire l'appoint si nécessaire.
- ▶ Verser l'huile moteur comme indiqué dans la notice d'utilisation du moteur.

## 7 Plein de carburant de la tondeuse

### 7.1 Plein de carburant de la tondeuse

### AVIS

- La tondeuse peut être détériorée si elle n'est pas ravitaillée avec le bon carburant.
  - ▶ Tenir compte de la notice d'utilisation du moteur.
- ▶ Arrêter le moteur.
- ▶ Placer la tondeuse sur une surface plane.
- ▶ À l'aide d'un chiffon humide, nettoyer la zone autour du bouchon du réservoir à carburant.

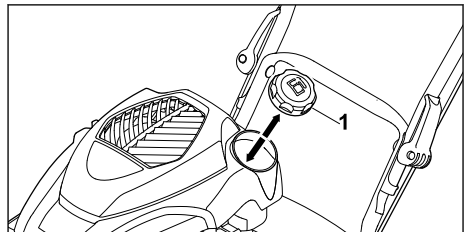

- ▶ Tourner le bouchon du réservoir à carburant (1) dans le sens inverse des aiguilles d'une montre jusqu'à ce qu'il puisse être retiré.
- ▶ Déposer le bouchon du réservoir à carburant.
- ▶ Verser du carburant à l'aide d'un entonnoir adapté de manière à laisser au moins 15 mm de libre jusqu'au bord du réservoir à carburant.
- ▶ Mettre le bouchon sur le réservoir à carburant.
- ▶ Visser le bouchon du réservoir à carburant dans le sens des aiguilles d'une montre et le serrer à la main.

Le réservoir à carburant est fermé.

## 8 Réglage de la tondeuse pour l'utilisateur

### 8.1 Dépliage et réglage du guidon

- ▶ Arrêter le moteur.
- ▶ Retirer la cosse de bougie d'allumage.
- ▶ Placer la tondeuse sur une surface plane.

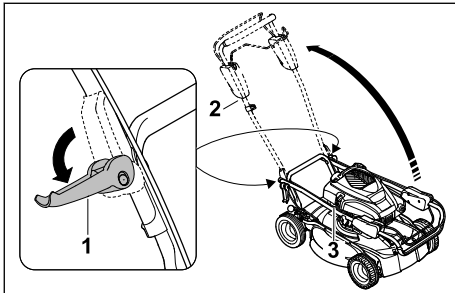

- ▶ Desserrer les tendeurs rapides (1) à gauche et à droite.
- ▶ Déplier le guidon (2) en veillant à ce que les câbles de commande (3) ne se coincent pas.
- ▶ Serrer les tendeurs rapides (1) à gauche et à droite.

Le guidon (2) est fixé à la tondeuse.

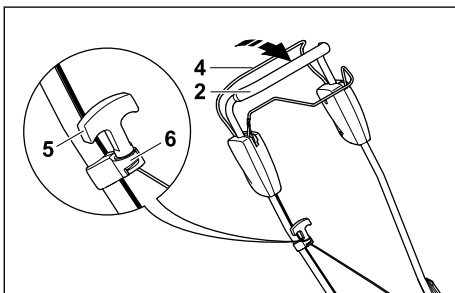

- ▶ Appuyer et maintenir l'arceau de commande de tonte (4) contre le guidon (2).
- ▶ Tirer lentement la poignée de démarrage (5) en direction du guide-câble (6).

- ▶ Accrocher la poignée de démarrage (5) dans le guide-câble (6).
- ▶ Relâcher l'arceau de commande de tonte (4).
- ▶ Rebrancher la cosse de bougie d'allumage.

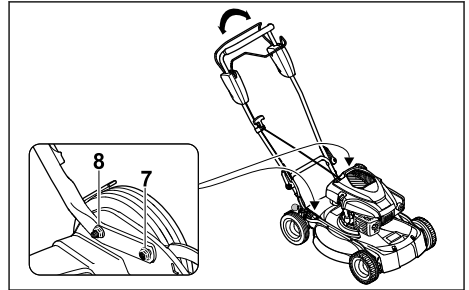

- ▶ Desserrer les écrous (7 + 8).
- ▶ Par des mouvements de va-et-vient, régler le guidon et le tenir dans cette position.
- ▶ Serrer les écrous (7 + 8).

Le guidon est relié solidement à la tondeuse.

### 8.2 Pliage du guidon

Le guidon peut être replié pour un transport ou un rangement compacts de l'appareil.

- ▶ Arrêter le moteur.
- ▶ Retirer la cosse de bougie d'allumage.
- ▶ Placer la tondeuse sur une surface plane.
- ▶ Pousser et maintenir l'arceau de commande de tonte contre le guidon.
- ▶ Décrocher la poignée de démarrage du guide-câble et la guider lentement en direction du moteur.
- ▶ Relâcher l'arceau de commande de tonte.
- ▶ Tenir le guidon et desserrer les écrous des vissages du guidon.
- ▶ Replier le guidon vers l'avant.

## 9 Mise en route et arrêt du moteur

### 9.1 Démarrage du moteur

- ▶ Placer la tondeuse sur une surface plane.

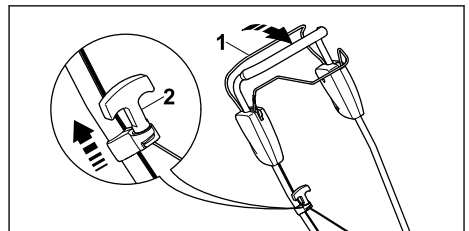

- ▶ De la main gauche, pousser et maintenir l'arceau de commande de tonte (1) contre le guidon.
- ▶ Tirer lentement la poignée de démarrage (2) de la main droite jusqu'à sentir qu'elle résiste.
- ▶ Tirer rapidement sur la poignée de démarrage (2) et la laisser revenir en arrière jusqu'à ce que le moteur tourne.
- ▶ Si le moteur ne démarre pas : tenir compte de la notice d'utilisation du moteur.

## 9.2 Arrêt du moteur

- ▶ Placer la tondeuse sur une surface plane.
- ▶ Relâcher l'arceau de commande de tonte. Le moteur s'arrête.
- ▶ Quitter la position d'utilisateur.

## 10 Contrôle de la tondeuse

### 10.1 Contrôle des éléments de commande

#### Relâcher l'arceau de commande de tonte et l'arceau de commande d'entraînement.



- ▶ Couper le moteur.
- ▶ Tirer entièrement l'arceau de commande de tonte et l'arceau de commande d'entraînement en direction du guidon et les relâcher.
- ▶ Si l'arceau de commande de tonte ou l'arceau de commande d'entraînement est grippé ou ne revient pas dans sa position initiale : ne pas utiliser la tondeuse et demander conseil à un revendeur spécialisé STIHL. L'arceau de commande de tonte ou l'arceau de commande d'entraînement est défectueux.

### 10.2 Contrôle de la lame

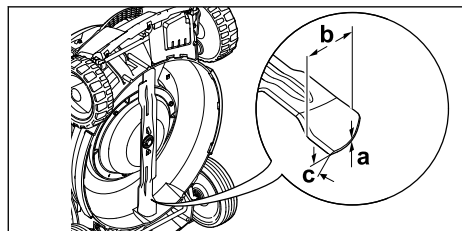
- ▶ Arrêter le moteur.
- ▶ Retirer la cosse de bougie d'allumage.
- ▶ Basculer la tondeuse en position verticale,  15.1.



- ▶ Effectuer les mesures suivantes :
  - Épaisseur a
  - Largeur b
  - Angle de coupe c

- ▶ Si l'épaisseur et la largeur de la lame sont inférieures aux valeurs minimales : remplacer la lame,  19.2.
- ▶ Si l'angle de coupe n'est pas respecté : affûter la lame,  19.2.
- ▶ En cas de doute : demander conseil à un revendeur spécialisé STIHL.

## 11 Utilisation de la tondeuse

### 11.1 Conduite et guidage de la tondeuse

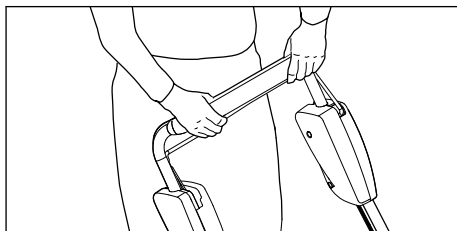

- ▶ Tenir le guidon des deux mains de sorte que les pouces l'entourent également.

### 11.2 Réglage de la hauteur de coupe

Il est possible de régler 5 hauteurs de coupe différentes :

- 30 mm = position 1
- 40 mm = position 2
- 50 mm = position 3
- 60 mm = position 4
- 70 mm = position 5

#### Réglage de la hauteur de coupe

- ▶ Arrêter le moteur. La lame ne doit pas tourner.
- ▶ Placer la tondeuse sur une surface plane.

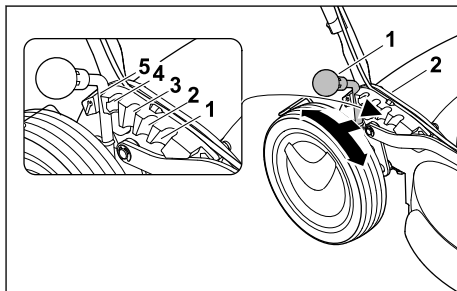

- ▶ Pousser le levier (1) vers l'extérieur en direction de la roue arrière et le tenir dans cette position.
- ▶ Placer le levier (1) dans la position souhaitée (2) et le laisser s'enclencher.

## 11.3 Mise en marche/arrêt de l'entraînement

### 11.3.1 Mise en marche de l'entraînement

- ▶ Placer la tondeuse sur une surface plane.
- ▶ Démarrer le moteur.

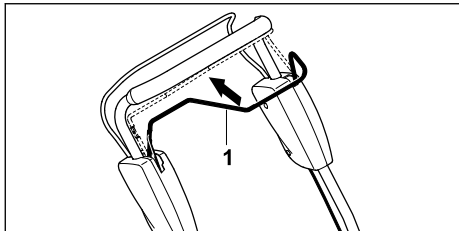

- ▶ Tirer entièrement l'arceau de commande d'entraînement (1) en direction du guidon et le tenir de sorte que le pouce tienne également le guidon.  
La tondeuse se met en mouvement.

### 11.3.2 Arrêt de l'entraînement

- ▶ Relâcher l'arceau de commande d'entraînement.
- ▶ Attendre que la tondeuse s'immobilise.

## 11.4 Mulching

Lors du mulching, les brins d'herbe coupés sont broyés plusieurs fois, grâce à un flux d'air spécialement dirigé vers la zone de coupe, avant d'être pulvérisés en fines particules sur le gazon. L'herbe coupée reste sur le gazon, où elle se décompose facilement et sert d'engrais naturel. Pour obtenir un beau gazon bien dense, il est nécessaire de procéder souvent au mulching en tondant l'herbe à un tiers de sa hauteur.

Conditions préalables pour de bons résultats de mulching :

- Fréquence : au printemps (période de croissance principale) au moins 2 fois par semaine, en été et en hiver 1 fois par semaine.
- Tondre si possible lorsque l'herbe est sèche.
- Utiliser des lames de coupe bien affûtées.
- Choisir une faible vitesse d'avancement.
- Alternier le sens de la tonte et faire attention au chevauchement des bandes de tonte.
- Tondre les herbes très hautes par étapes.

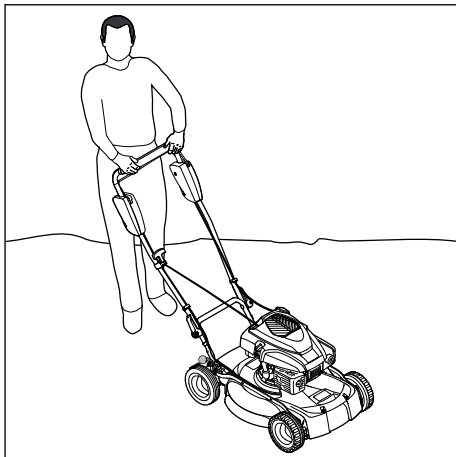

- ▶ En cas d'utilisation avec l'entraînement activé : faire avancer la tondeuse de manière contrôlée.
- ▶ En cas d'utilisation avec l'entraînement désactivé : pousser la tondeuse lentement et de manière contrôlée.

## 12 Après le travail

### 12.1 Après le travail

- ▶ Couper le moteur.
- ▶ Si la tondeuse est mouillée : laisser sécher la tondeuse.
- ▶ nettoyer la tondeuse.

## 13 Transport

### 13.1 Transport de la tondeuse

- ▶ Arrêter le moteur.  
La lame ne doit pas tourner.
- ▶ Retirer la cosse de bougie d'allumage.

#### Pour pousser la tondeuse

- ▶ Pousser la tondeuse lentement et de manière contrôlée.

#### Pour porter la tondeuse

- ▶ Porter des gants de protection en matière résistante.

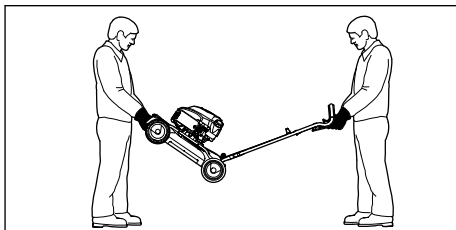

- ▶ En cas de transport de la tondeuse avec le guidon déplié :
  - ▶ Une personne tient la tondeuse des deux mains au niveau de la poignée de transport avant et une autre personne la tient des deux mains au niveau du guidon.
  - ▶ Soulever ou porter la tondeuse à deux.

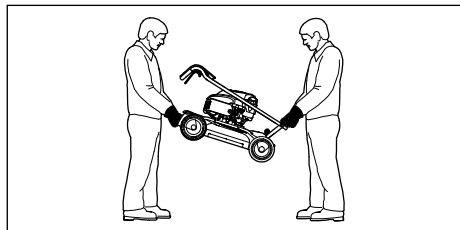

- ▶ En cas de transport de la tondeuse avec le guidon replié :
  - ▶ Replier le guidon.
  - ▶ Une personne tient la tondeuse des deux mains au niveau de la poignée de transport avant et une autre personne la tient des deux mains au niveau de la poignée de transport arrière.
  - ▶ Soulever ou porter la tondeuse à deux.

### Transport de la tondeuse dans un véhicule

- ▶ Sécuriser la tondeuse sur ses quatre roues de sorte qu'elle ne bascule pas et ne puisse pas bouger.

## 14 Rangement

### 14.1 Remisage de la tondeuse

- ▶ Arrêter le moteur et le laisser refroidir.
- ▶ Retirer la cosse de bougie d'allumage.
- ▶ Remiser la tondeuse en respectant les conditions suivantes :
  - La tondeuse se trouve hors de portée des enfants.
  - La tondeuse est propre et sèche.
  - La tondeuse ne peut pas se renverser.
  - La tondeuse ne peut pas se mettre à rouler.

## 15 Nettoyage

### 15.1 Mise en position verticale de la tondeuse

- ▶ Laisser tourner le moteur jusqu'à ce que le réservoir à carburant soit vide. Le moteur s'arrête de lui-même.
- ▶ Placer la tondeuse sur une surface plane.
- ▶ Régler la hauteur de coupe à la position 1,  11.2.

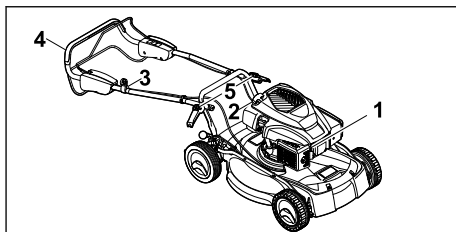

- ▶ Débrancher la cosse de bougie d'allumage (1).
- ▶ Décrocher la poignée de démarrage (2) du guide-câble (3).
- ▶ Tenir le guidon (4) et ouvrir les tendeurs rapides (5).
- ▶ Déposer le guidon (4) vers l'arrière.

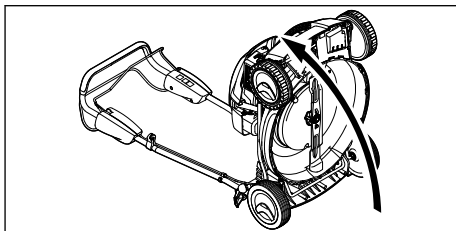

- ▶ Basculer la tondeuse en arrière, à la verticale.

## 15.2 Nettoyage de la tondeuse

- ▶ Couper le moteur.
- ▶ Laisser refroidir la tondeuse.
- ▶ Retirer la cosse de bougie d'allumage.
- ▶ Nettoyer la tondeuse avec un chiffon humide.
- ▶ Nettoyer la fente d'aération avec un pinceau.
- ▶ Mettre la tondeuse en position verticale.
- ▶ Nettoyer la lame et la zone périphérique à l'aide d'un bout de bois, d'une brosse douce ou d'un chiffon humide.

## 16 Maintenance

### 16.1 Intervalles d'entretien

Les intervalles d'entretien dépendent des conditions ambiantes et des conditions de travail. STIHL recommande les intervalles d'entretien suivants :

#### Moteur

- ▶ Procéder à l'entretien du moteur comme indiqué dans la notice d'utilisation du moteur.

#### Tondeuse

- ▶ Faire contrôler la tondeuse une fois par an par un revendeur spécialisé STIHL.

## 16.2 Démontage et remontage de la lame

### 16.2.1 Démontage de la lame

- ▶ Arrêter le moteur.
- ▶ Retirer la cosse de bougie d'allumage.
- ▶ Mettre la tondeuse en position verticale.

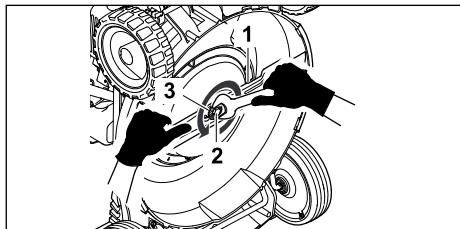

- ▶ Maintenir la lame (1).
- ▶ Dévisser la vis (2) et la déposer avec la rondelle (3).
- ▶ Déposer la lame (1).
- ▶ Jeter la vis (2) et la rondelle (3).  
Utiliser une vis et une rondelle neuves pour monter la lame (1).

### 16.2.2 Montage de la lame

- ▶ Arrêter le moteur.
- ▶ Retirer la cosse de bougie d'allumage.
- ▶ Mettre la tondeuse en position verticale.

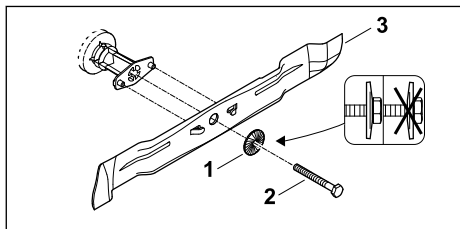

- ▶ Poser la rondelle neuve (1) sur la vis neuve (2).
- ▶ Appliquer du frein Loctite 243 sur le filetage de la vis (2).
- ▶ Placer la lame (3) de sorte que les reliefs de la surface d'appui s'encastrent dans les évidements de la lame (3).
- ▶ Serrer la vis (2) avec la rondelle (1).

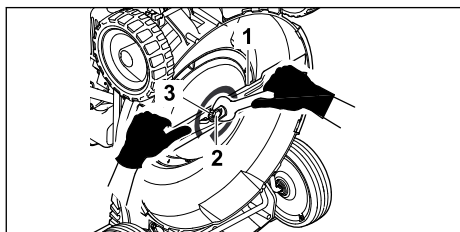

- ▶ Maintenir la lame (3).
- ▶ Serrer la vis (2) à un couple de 65 Nm.

## 16.3 Affûtage et équilibrage de la lame

L'affûtage et l'équilibrage de la lame nécessitent une longue pratique.

STIHL recommande de faire affûter et équilibrer la lame par un revendeur spécialisé STIHL.



- Les tranchants de la lame sont très aiguisés. L'utilisateur risque de se couper.
  - ▶ Porter des gants de protection en matière résistante.

- ▶ Couper le moteur.
- ▶ Retirer la cosse de bougie d'allumage.
- ▶ Mettre la tondeuse en position verticale.
- ▶ Démontez la lame.
- ▶ Affûter la lame. Respecter l'angle de coupe et laisser refroidir la lame, 19.2.  
Pendant l'affûtage, la lame ne doit pas bleuir.
- ▶ Remonter la lame.
- ▶ En cas de doute : demander conseil à un revendeur spécialisé STIHL.

## 17 Réparation

### 17.1 Réparation de la tondeuse

L'utilisateur ne doit pas entretenir ni réparer lui-même la tondeuse et la lame.

- ▶ Si la tondeuse ou la lame sont endommagées : ne pas utiliser la tondeuse ni la lame et demander conseil à un revendeur spécialisé STIHL.
- ▶ Remplacer les pictogrammes illisibles ou endommagés. Faire remplacer les pictogrammes par un revendeur spécialisé STIHL.

## 18 Dépannage

### 18.1 Résolution des dysfonctionnements de la tondeuse

Dysfonctionnement	Cause	Solutions
Impossible de démarrer le moteur.	L'arceau de commande de tonte n'est pas enfoncé.	► Démarrer le moteur comme décrit dans le présent manuel d'utilisation.
	Le réservoir à carburant est vide.	► Faire le plein de la tondeuse.
	La conduite d'alimentation en carburant est bouchée.	► Demander conseil à un revendeur spécialisé STIHL.
	Le carburant présent dans le réservoir est de mauvaise qualité, encrassé ou là depuis trop longtemps.	► Utiliser du carburant frais (essence sans plomb), de marque.
	Le filtre à air est encrassé.	► Demander conseil à un revendeur spécialisé STIHL.
	La cosse est retirée de la bougie d'allumage ou le câble d'allumage n'est pas fixé correctement sur la cosse.	► Rebrancher la cosse de bougie d'allumage. ► Contrôler la connexion entre le câble d'allumage et le connecteur.
	La bougie d'allumage est encrassée, endommagée ou l'écartement des électrodes est incorrect.	► Nettoyer la bougie d'allumage ou la remplacer. ► Régler l'écartement des électrodes.
	La résistance au niveau de la lame est trop importante.	► Régler une hauteur de coupe supérieure. ► Démarrer le moteur dans de l'herbe plus basse.
Le moteur démarre difficilement ou perd de la puissance.	Le carter de la tondeuse est bouché.	Nettoyer la tondeuse.
	La hauteur de coupe est réglée trop bas ou la vitesse d'avancement est trop élevée.	Adapter la hauteur de coupe ou tondre plus lentement.
	Il y a de l'eau dans le réservoir à carburant et le carburateur ou le carburateur est bouché.	Vider le réservoir à carburant, nettoyer la conduite d'alimentation en carburant et le carburateur.
	Le réservoir à carburant est encrassé.	Demander conseil à un revendeur spécialisé STIHL.
	Le filtre à air est encrassé.	Demander conseil à un revendeur spécialisé STIHL.
	La bougie d'allumage est encrassée.	Nettoyer la bougie d'allumage ou la remplacer.
Le moteur est très chaud.	Le niveau d'huile moteur est trop faible.	Verser de l'huile moteur ou la vidanger comme indiqué dans la notice d'utilisation du moteur.
	Les ailettes de refroidissement sont encrassées.	Nettoyer la tondeuse.
La tondeuse vibre fortement.	La lame est endommagée.	Remplacer la lame.
	La lame n'est pas montée correctement.	Remonter la lame.
L'herbe est mal coupée.	La lame est émoussée ou usée.	Affûter ou remplacer la lame.



## 19 Caractéristiques techniques

### 19.1 Tondeuse STIHL RM 4.0 RT

- Type de moteur : Kohler HD675
- Cylindrée : 149 cm<sup>3</sup>
- Puissance : 2,2 KW (3,0 ch) à 2800 tr/min
- Régime : 2800 tr/min
- Capacité maximale du réservoir à carburant : 1400 cm<sup>3</sup> (1,4 l)
- Poids : 35 kg
- Largeur de coupe : 53 cm

### 19.2 Lame

- Épaisseur minimale a : 2,5 mm
- Largeur minimale b : 55 mm
- angle de coupe = 30°

### 19.3 Émissions sonores et niveaux de vibration

La valeur K pour le niveau de pression sonore est de 2 dB(A). La valeur K pour le niveau de puissance acoustique est de 2,2 dB(A). La valeur K pour le niveau de vibration est de 1,60 m/s<sup>2</sup>.

- Niveau de pression sonore L<sub>pA</sub> mesuré selon la norme 2006/42/EC : 79 dB(A)
- Niveau de puissance acoustique L<sub>wA</sub> mesuré selon 2000/14/EC : 91,2 dB(A)
- Niveau de vibration a<sub>nV</sub>, mesuré selon la norme EN 12096, guidon : 3,20 m/s<sup>2</sup>

Pour de plus amples informations sur la directive sur les vibrations 2002/44/EC, consulter le site [www.stihl.com/vib](http://www.stihl.com/vib).

### 19.4 REACH

REACH (en Registrement, Evaluation et Autorisation des substances Chimiques) est le nom d'un règlement CE qui couvre le contrôle de la fabrication, de l'importation, de la mise sur le marché et de l'utilisation des substances chimiques.

Pour obtenir de plus amples informations sur le respect du règlement REACH, voir [www.stihl.com/reach](http://www.stihl.com/reach).

## 20 Pièces de rechange et accessoires

### 20.1 Pièces de rechange et accessoires

**STIHL**  Ces symboles identifient les pièces de rechange d'origine STIHL et les accessoires d'origine STIHL.

STIHL recommande d'utiliser des pièces de rechange d'origine STIHL et des accessoires d'origine STIHL.

Bien que STIHL observe continuellement les marchés, ses services ne peuvent pas évaluer la fiabilité, la sécurité, ni les aptitudes de pièces de rechange et d'accessoires d'autres fabricants et c'est pourquoi STIHL se dégage de toute responsabilité quant à leur utilisation.

Pour obtenir des pièces de rechange d'origine STIHL et des accessoires d'origine STIHL, s'adresser à un revendeur spécialisé STIHL.

### 20.2 Pièces de rechange importantes

La société STIHL décline toute responsabilité en cas de blessures et dommages matériels découlant de l'utilisation d'accessoires ou de pièces de rechange non autorisés.

- Lame : 6383 702 0100
- Vis de fixation de la lame : 9008 319 9075
- Rondelle : 0000 702 6600

## 21 Mise au rebut

### 21.1 Mise au rebut de la tondeuse

Les revendeurs spécialisés STIHL se tiennent à disposition pour toute information concernant la mise au rebut.

- ▶ Mettre au rebut la tondeuse, la lame, l'essence, l'huile moteur, les accessoires et l'emballage conformément à la réglementation et dans le respect de l'environnement.

## 22 Déclaration de conformité UE

### 22.1 Tondeuse STIHL RM 4.0 RT

STIHL Tirol GmbH  
Hans Peter Stihl-Straße 5  
6336 Langkampfen

Autriche

déclare sous sa seule responsabilité que

- Modèle : Tondeuse
- Marque : STIHL
- Type : RM 4.0 RT
- N° de série : 6383

est en parfaite conformité avec les dispositions pertinentes des directives 2000/14/EC, 2006/42/EC, 2014/30/EU et 2011/65/EU et a été mise au point et fabriquée conformément aux versions des normes suivantes, en vigueur à la

date de production : EN ISO 5395-1,  
EN ISO 5395-2, EN ISO 14982.

Nom et adresse de l'institut :  
TÜV Rheinland LGA Products GmbH  
Tillystraße 2  
D-90431 Nürnberg

La détermination des niveaux de puissance  
acoustique mesurés et garantis a été effectuée  
conformément à la directive 2000/14/EC,  
Annexe VIII.

- Niveau de puissance acoustique mesuré :  
91,2 dB(A)
- Niveau de puissance acoustique garanti :  
93 dB(A)

La documentation technique est conservée avec  
l'homologation du produit par STIHL Tirol GmbH.

L'année de fabrication et le numéro de machine  
sont indiqués sur la tondeuse.

Langkampfen, 02/01/2020

STIHL Tirol GmbH

par délégation 

Matthias Fleischer, Directeur de la Recherche et  
du Développement

par délégation 

Sven Zimmermann, Directeur de la Qualité

## 23 Adresses

### 23.1 Direction générale STIHL

ANDREAS STIHL AG & Co. KG  
Postfach 1771  
D-71307 Waiblingen

### 23.2 Sociétés de distribution STIHL

#### ALLEMAGNE

STIHL Vertriebszentrale AG & Co. KG  
Robert-Bosch-Straße 13  
64807 Dieburg  
Téléphone : +49 6071 3055358

#### AUTRICHE

STIHL Ges.m.b.H.  
Fachmarktstraße 7  
2334 Vösendorf  
Téléphone : +43 1 86596370

#### SUISSE

STIHL Vertriebs AG  
Isenrietstraße 4  
8617 Mönchaltorf  
Téléphone : +41 44 9493030

#### RÉPUBLIQUE TCHÈQUE

Andreas STIHL, spol. s r.o.  
Chrlická 753  
664 42 Modřice

### 23.3 Importateurs STIHL

#### BOSNIE-HERZÉGOVINE

UNIKOMERC d. o. o.  
Bišće polje bb  
88000 Mostar  
Téléphone : +387 36 352560  
Fax : +387 36 350536

#### CROATIE

UNIKOMERC - UVOZ d.o.o.  
Sjedište :  
Amruševa 10, 10000 Zagreb  
Prodaja :  
Ulica Kneza Ljudevita Posavskog 56, 10410  
Velika Gorica  
Téléphone : +385 1 6370010  
Fax : +385 1 6221569

#### TURQUIE

SADAL TARIM MAKİNELERİ DIŞ TİCARET A.Ş.  
Hürriyet Mahallesi Manas Caddesi No.1  
35473 Menderes, İzmir  
Téléphone : +90 232 210 32 32  
Fax: +90 232 210 32 33

## Índice

1	Prólogo.....	51
2	Informaciones relativas a estas instruccio- nes para la reparación.....	51
3	Sinopsis.....	51
4	Indicaciones relativas a la seguridad.....	52
5	Preparar el cortacésped para el trabajo.....	58
6	Ensamblar el cortacésped.....	58
7	Repostar el cortacésped.....	59
8	Ajustar el cortacésped para el usuario.....	59
9	Arrancar y parar el motor.....	60
10	Comprobar el cortacésped.....	61
11	Trabajar con el cortacésped.....	61
12	Después del trabajo.....	62
13	Transporte.....	62

14	Almacenamiento.....	63
15	Limpia.....	63
16	Mantenimiento.....	63
17	Reparación.....	64
18	Subsanar las perturbaciones.....	65
19	Datos técnicos.....	66
20	Piezas de repuesto y accesorios.....	66
21	Gestión de residuos.....	66
22	Declaración de conformidad UE.....	66

## 1 Prólogo

Distinguidos clientes,

Nos alegramos de que se hayan decidido por STIHL. Desarrollamos y confeccionamos nuestros productos en primera calidad y con arreglo a las necesidades de nuestros clientes. De esta manera conseguimos elaborar productos altamente fiables incluso en condiciones de esfuerzo extremas.

STIHL también presta un Servicio Postventa de primera calidad. Nuestros comercios especializados garantizan un asesoramiento e instrucciones competentes así como un amplio asesoramiento técnico.

STIHL se declara expresamente a favor de tratar la naturaleza de forma sostenible y responsable. Estas instrucciones de servicio pretenden asistirle para hacer un uso ecológico y seguro de su producto STIHL durante toda su vida útil.

Le agradecemos su confianza y le deseamos que disfrute de su producto STIHL.



Dr. Nikolas Stihl

**IMPORTANTE: LEER ANTES DE USAR Y GUARDAR.**

## 2 Informaciones relativas a estas instrucciones para la reparación

### 2.1 Documentación aplicable

Este manual de instrucciones es un manual original del fabricante en conformidad con la directiva 2006/42/EC de la UE.

Son aplicables las normas de seguridad locales.

- ▶ Además de este manual de instrucciones se deben leer, comprender y guardar los siguientes documentos:

- Manual de instrucciones del motor Kohler HD675

### 2.2 Marca de las indicaciones de advertencia en el texto

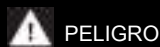

**PELIGRO**

- La indicación hace referencia a peligros que pueden provocar lesiones graves o la muerte.
  - ▶ Con las medidas mencionadas se pueden evitar lesiones graves o mortales.



**ADVERTENCIA**

- La indicación hace referencia a peligros que pueden provocar lesiones graves o la muerte.
  - ▶ Con las medidas mencionadas se pueden evitar lesiones graves o mortales.

### INDICACIÓN

- La indicación hace referencia a peligros que pueden provocar daños materiales.
  - ▶ Con las medidas mencionadas se pueden evitar daños materiales.

### 2.3 Símbolos en el texto



Este símbolo remite a un capítulo de este manual de instrucciones.

## 3 Sinopsis

### 3.1 Cortacésped

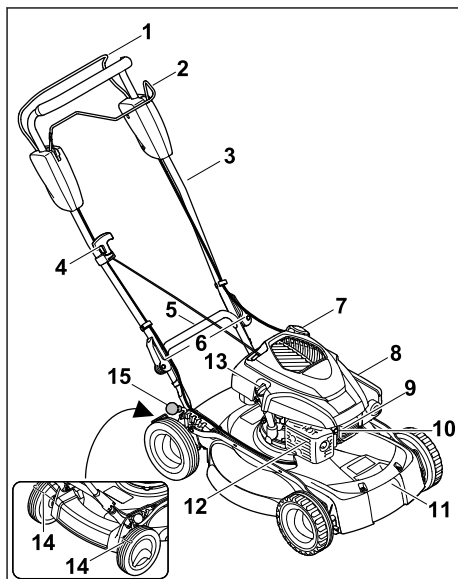

- 1 Estribo de mando para corte de césped**  
El estribo de mando para corte de césped sirve para arrancar y apagar el motor.
- 2 Estribo de mando para tracción a las ruedas**  
El estribo de mando para tracción a las ruedas sirve para arrancar y apagar el motor.
- 3 Manillar**  
El manillar sirve para sujetar, conducir y transportar el cortacésped.
- 4 Empuñadura de arranque**  
La empuñadura de arranque sirve para arrancar el motor.
- 5 Asa de transporte trasera**  
El asa de transporte sirve para transportar el cortacésped.
- 6 Palancas de ajuste rápido**  
Las palancas de ajuste rápido fijan el manillar al cortacésped.
- 7 Tapón del depósito de combustible**  
El tapón del depósito de combustible cierra la abertura de llenado de gasolina.
- 8 Tapa del filtro**  
La tapa del filtro cubre el filtro de aire.
- 9 Pipa de bujía**  
La pipa de bujía une el cable de encendido con la bujía de encendido.
- 10 Bujía de encendido**  
La bujía de encendido enciende la mezcla de combustible y aire en el motor.
- 11 Asa de transporte delantera**  
El asa de transporte sirve para transportar el cortacésped.
- 12 Silenciador**  
El silenciador disminuye las emisiones sonoras del cortacésped.
- 13 Tapón de aceite de motor**  
El tapón de aceite de motor cierra la abertura de llenado de aceite de motor.
- 14 Rascadores de ruedas**  
Los rascadores de ruedas sirven para limpiar las ruedas traseras.
- 15 Palanca**  
La palanca sirve para ajustar la altura de corte.

## 3.2 Símbolos

Los símbolos pueden encontrarse en el cortacésped y significan lo siguiente:



Este símbolo indica el peso del cortacésped.



Potencia sonora garantizada según la directiva 2000/14/EC en dB(A), para permitir que las emisiones sonoras de los productos sean comparables.



Este símbolo caracteriza el tapón del depósito de combustible.



Este símbolo caracteriza el tapón de aceite de motor.



Arrancar el motor.



Apagar el motor.



Conectar la tracción a las ruedas.

## 4 Indicaciones relativas a la seguridad

### 4.1 Símbolos de advertencia

Los símbolos de advertencia en el cortacésped significan lo siguiente:



Tener en cuenta las indicaciones de seguridad y las medidas a tomar.



Leer, comprender y conservar el manual de instrucciones.



Tener en cuenta las indicaciones de seguridad respecto a los objetos lanzados al aire y las medidas a tomar.



No tocar una cuchilla en rotación.



Retirar la pipa de bujía durante el transporte, el almacenamiento, el mantenimiento o la reparación.



Mantener la distancia de seguridad.

## 4.2 Uso de acuerdo a lo previsto

El cortacésped STIHL RM 4.0 RT sirve para cortar hierba.

### ▲ ADVERTENCIA

- Si el cortacésped no se utiliza de la forma prevista, pueden producirse lesiones graves o mortales y también daños materiales.
  - ▶ Utilizar el cortacésped de la manera descrita en este manual de instrucciones y en el manual de instrucciones del motor.

## 4.3 Obligaciones del usuario

### ▲ ADVERTENCIA

- Los usuarios que no hayan sido instruidos no pueden reconocer ni evaluar los peligros que se desprenden del cortacésped. El usuario u otras personas pueden sufrir lesiones graves o mortales.



- ▶ Leer, comprender y conservar el manual de instrucciones.

- ▶ Si el cortacésped se entrega a otra persona, entregarle también el manual de instrucciones del cortacésped y del motor.
- ▶ Es necesario asegurarse de que el usuario cumpla los siguientes requisitos:
  - El usuario está descansado.
  - El usuario está capacitado en sentido corporal, sensorial y mental para manejar el cortacésped y trabajar con él. Si la capacitación física, sensorial o mental del usuario está limitada, este podrá trabajar únicamente bajo supervisión o tras haber sido instruido por una persona responsable.
  - El usuario puede reconocer y estimar los peligros del cortacésped.
  - El usuario es consciente de su responsabilidad por los accidentes y daños que se produzcan.
  - El usuario es mayor de edad o está recibiendo una formación profesional bajo supervisión conforme a las disposiciones nacionales.
  - El usuario ha sido instruido por un distribuidor especializado STIHL o por una persona competente, antes de trabajar por primera vez con el cortacésped.
  - El usuario no está afectado por el consumo de alcohol, medicamentos o drogas.

- ▶ En caso de dudas: consultar a un distribuidor especializado STIHL.

## 4.4 Ropa y equipamiento de trabajo

### ▲ ADVERTENCIA

- Durante el trabajo pueden salir despedidos objetos a alta velocidad. El usuario puede resultar lesionado.
  - ▶ Llevar un pantalón largo de material resistente.
- Durante el trabajo se genera ruido. El ruido puede dañar el oído.
  - ▶ Utilizar una protección auditiva.
- Durante el trabajo puede levantarse polvo. El polvo aspirado puede perjudicar la salud y provocar reacciones alérgicas.
  - ▶ Si se levanta polvo: llevar una máscara antipolvo.
- La ropa inapropiada puede quedar atrapada en madera, matorrales y en el cortacésped. Los usuarios que no lleven ropa apropiada puede ser gravemente lesionados.
  - ▶ Llevar ropa ajustada al cuerpo.
  - ▶ Quitarse bufandas y joyas.
- Durante la limpieza, el mantenimiento o el transporte, el usuario puede entrar en contacto con la cuchilla. El usuario puede resultar lesionado.
  - ▶ Llevar guantes de trabajo de material resistente.
- El usuario que no lleva calzado apropiado puede resbalar. El usuario puede resultar lesionado.
  - ▶ Llevar calzado resistente y cerrado con suela antideslizante.
- Al afilar las cuchillas pueden salir despedidas partículas de material. El usuario puede resultar lesionado.
  - ▶ Llevar gafas de protección ajustadas a la cabeza. Las gafas de protección apropiadas se han comprobado según la norma EN 166 o según disposiciones nacionales, y están a la venta en los comercios con su correspondiente identificación.
  - ▶ Llevar guantes de trabajo de material resistente.

## 4.5 Zona de trabajo y entorno

### ▲ ADVERTENCIA

- Las personas ajenas al trabajo, al igual que niños y animales, no pueden reconocer ni evaluar los peligros que se desprenden del cortacésped y de los objetos lanzados al aire.

Las personas ajenas al trabajo, niños y animales pueden sufrir lesiones graves, y se pueden producir daños materiales.



- ▶ Las personas ajenas al trabajo, niños y animales se deben alejar de la zona de trabajo.

- ▶ Mantener una distancia suficiente a los objetos.
- ▶ No dejar el cortacésped sin vigilancia.
- ▶ Asegurarse de que los niños no puedan jugar con el cortacésped.
- Gases de escape calientes emanan del silenciador cuando el motor está funcionando. Los gases de escape calientes pueden encender materiales fácilmente inflamables y causar incendios.
  - ▶ Mantener el chorro de gases de escape alejado de materiales fácilmente inflamables.

## 4.6 Estado seguro

### 4.6.1 Cortacésped

El cortacésped se encuentra en un estado seguro cuando se cumplen las siguientes condiciones:

- El cortacésped no está dañado.
- El cortacésped no tiene una fuga de gasolina.
- El tapón del depósito de combustible está cerrado.
- El cortacésped no tiene una fuga de aceite de motor.
- El tapón de aceite de motor está cerrado.
- El cortacésped está limpio.
- Los mandos funcionan y no han sido modificados.
- La cuchilla está montada correctamente.
- En este cortacésped se han montado accesorios originales STIHL.
- Los accesorios están montados correctamente.
- Los mecanismos cargados por resorte no están dañados y funcionan.
- El motor se apaga cuando se suelta el estribo de mando para corte de césped.

## ▲ ADVERTENCIA

- En un estado que no sea seguro, es posible que ciertos componentes ya no funcionen correctamente, se desactiven dispositivos de seguridad y haya una fuga de combustible. Pueden producirse lesiones graves o mortales.
  - ▶ Trabajar con un cortacésped que no presente daños.

- ▶ Si el cortacésped tiene una fuga de gasolina: no trabajar con el cortacésped y consultar a un distribuidor especializado STIHL.
- ▶ Cerrar el tapón del depósito de combustible.
- ▶ Si el cortacésped tiene una fuga de aceite de motor: no trabajar con el cortacésped y consultar a un distribuidor especializado STIHL.
- ▶ Cerrar el tapón de aceite de motor.
- ▶ Si el cortacésped está sucio: limpiar el cortacésped.
- ▶ No manipular el cortacésped ni sus sistemas de seguridad.
- ▶ No realizar manipulación alguna en el cortacésped que modifique la potencia o el régimen del motor de combustión.
- ▶ Si los mandos no funcionan: no trabajar con el cortacésped.
- ▶ Los mecanismos cargados por resorte pueden emitir energía almacenada.
- ▶ Montar accesorios originales STIHL para este cortacésped.
- ▶ Montar la cuchilla de la manera descrita en este manual de instrucciones.
- ▶ Montar los accesorios de la manera descrita en este manual de instrucciones o en el manual de instrucciones del accesorio correspondiente.
- ▶ No meter ningún objeto en las aberturas del cortacésped.
- ▶ Sustituir los rótulos desgastados o dañados.
- ▶ En caso de dudas: consultar a un distribuidor especializado STIHL.

### 4.6.2 Cuchilla

La cuchilla se encuentra en un estado seguro cuando se cumplen las siguientes condiciones:

- La cuchilla y las piezas de montaje no presentan daños.
- La cuchilla no está deformada.
- La cuchilla está montada correctamente.
- La cuchilla está afilada correctamente.
- La cuchilla no tiene rebabas.
- La cuchilla está bien equilibrada.
- El grosor y el ancho de la cuchilla no son inferiores al mínimo; 19.2.
- Se ha respetado el ángulo de afilado; 19.2.

## ▲ ADVERTENCIA

- Si la cuchilla no se encuentra en un estado seguro, es posible que partes de ella se suelten y salgan despedidas. Pueden producirse lesiones graves.

- ▶ Trabajar solo con una cuchilla en buen estado y piezas de montaje que no estén dañadas.
- ▶ Montar las cuchillas correctamente.
- ▶ Afilar las cuchillas correctamente.
- ▶ Si el grosor o el ancho de las cuchillas es inferior al mínimo: sustituir las cuchillas.
- ▶ Encargar a un distribuidor especializado STIHL que equilibre las cuchillas.
- ▶ En caso de dudas: consultar a un distribuidor especializado STIHL.

## 4.7 Combustible y repostaje

### ▲ ADVERTENCIA

- El combustible utilizado para este cortacésped es gasolina. La gasolina es altamente inflamable. La gasolina que entre en contacto con llamas abiertas u objetos calientes puede provocar incendios o explosiones. Pueden producirse lesiones graves o mortales y también daños materiales.
  - ▶ Proteger la gasolina del calor y del fuego.
  - ▶ No derramar gasolina.
  - ▶ Si se derramó gasolina: limpiarla con un paño, e intentar arrancar el motor solo cuando todos los componentes del cortacésped estén secos.
  - ▶ No fumar.
  - ▶ No repostar en las cercanías de fuego.
  - ▶ Antes de repostar, apagar el motor y dejar que se enfríe.
  - ▶ Si hay que vaciar el depósito: hacerlo al aire libre.
  - ▶ Arrancar el motor a una distancia de al menos 3 m del lugar de repostaje.
  - ▶ No guardar el cortacésped nunca con gasolina en el depósito dentro de un edificio.
- Los vapores de gasolina pueden envenenar a las personas que los inhalen.
  - ▶ No inhalar los vapores de gasolina.
  - ▶ Repostar en un lugar bien ventilado.
- El cortacésped se calienta durante el trabajo. La gasolina se expande y en el depósito de combustible puede generarse sobrepresión. Cuando se abre el tapón del depósito de combustible puede salir un chorro de gasolina. La gasolina que sale a chorros puede inflamarse. El usuario puede resultar gravemente lesionado.
  - ▶ Dejar que primero se enfríe el cortacésped, y abrir después el tapón del depósito de combustible.
- La ropa que entra en contacto con gasolina es más fácilmente inflamable. Pueden producirse

lesiones graves o mortales y también daños materiales.





- ▶ Si la ropa entra en contacto con gasolina: cambiarse de ropa.
- La gasolina puede poner en peligro el medio ambiente.
  - ▶ No derramar combustible.
  - ▶ Desechar la gasolina de una forma reglamentaria y respetuosa con el medio ambiente.
- Si la gasolina entra en contacto con la piel o los ojos, estos se pueden irritar.
  - ▶ Evitar cualquier contacto con gasolina.
  - ▶ Si se ha producido un contacto con la piel: lavar la piel afectada con agua abundante y jabón.
  - ▶ Si se ha producido un contacto con los ojos: lavar los ojos durante al menos 15 minutos con agua abundante y visitar a un médico.
- El sistema de encendido del cortacésped produce chispas. Las chispas pueden extenderse al exterior y provocar incendios y explosiones en entornos fácilmente inflamables o explosivos. Pueden producirse lesiones graves o mortales y también daños materiales.
  - ▶ Utilizar las bujías de encendido descritas en el manual de instrucciones del motor.
  - ▶ Enroscar y apretar firmemente la bujía de encendido.
  - ▶ Conectar la pipa de bujía aplicando presión.
- El cortacésped puede resultar dañado si se reposta con combustible inadecuado para el motor.
  - ▶ Utilizar gasolina sin plomo nueva de marca.
  - ▶ Tener en cuenta las especificaciones del manual de instrucciones del motor.

## 4.8 Trabajo

### ▲ ADVERTENCIA

- El usuario que no arranca el motor correctamente puede perder el control sobre el cortacésped. El usuario puede resultar gravemente lesionado.
  - ▶ Arrancar el motor de la manera descrita en este manual de instrucciones.
- En determinadas situaciones el usuario ya no puede trabajar de forma concentrada. El usuario puede tropezar, caer y resultar gravemente lesionado.
  - ▶ Trabajar de forma tranquila y reflexiva.
  - ▶ Cortar el césped solo cuando haya buena visibilidad. No se debe trabajar con el corta-

césped si las condiciones lumínicas y de visibilidad son malas.

- ▶ Manejar el cortacésped a solas.
- ▶ Prestar atención a los obstáculos.
- ▶ No volcar el cortacésped.
- ▶ Trabajar de pie sobre el suelo y mantener el equilibrio.
- ▶ Si aparecen signos de cansancio: hacer una pausa.
- ▶ Si se corta el césped en una pendiente: trabajar en sentido perpendicular a la pendiente.
- ▶ No trabajar en pendientes que superen una inclinación de 25° (46,6 %).
- ▶ Utilizar el cortacésped con sumo cuidado cuando se trabaje en las cercanías de pendientes, bordes del terreno, zanjas, vertederos y diques.
- ▶ Programar el tiempo de trabajo de modo que se eviten cargas elevadas en un periodo de tiempo grande.
- Cuando funciona el motor se generan gases de escape. Los gases de escape pueden envenenar a las personas que los inhalen.
  - ▶ No inhalar los gases de escape.
  - ▶ Trabajar con el cortacésped en un lugar bien ventilado.
  - ▶ Si se sienten náuseas, dolores de cabeza, trastornos visuales o auditivos o mareos: finalizar el trabajo y visitar a un médico.
- El usuario que lleve una protección auditiva con el motor en marcha solo podrá percibir y evaluar los ruidos de una forma limitada.
  - ▶ Trabajar de forma tranquila y reflexiva.
- El cortacésped está equipado con un dispositivo de parada del motor.
  - ▶ El motor y la cuchilla se detienen en un plazo de 3 segundos cuando se suelta el estribo de mando para corte de césped.
- La cuchilla que gira puede cortar al usuario. El usuario puede resultar gravemente lesionado.
  - ▶ Retirar la pipa de bujía.
 
  - ▶ No tocar una cuchilla en rotación.
 
  - ▶ Si la cuchilla está bloqueada por un objeto: apagar el motor. Solo después se debe retirar el objeto.
- Si se está trabajando sin tracción a las ruedas, esta se puede conectar involuntariamente, con lo que se pondrá en movimiento el cortacésped. Pueden producirse lesiones graves y daños materiales.
  - ▶ Accionar el estribo de mando para tracción a las ruedas solo si se desea conectar la tracción a las ruedas.
- Si el cortacésped cambia durante el trabajo o se comporta de una forma poco habitual, es posible que no se encuentre en un estado seguro. Pueden producirse lesiones graves y daños materiales.
  - ▶ Finalizar el trabajo y consultar a un distribuidor especializado STIHL.
- Durante el trabajo pueden producirse vibraciones ocasionadas por el cortacésped.
  - ▶ Utilizar guantes de trabajo.
  - ▶ Hacer pausas para descansar del trabajo.
  - ▶ Si se presentan señales de un trastorno circulatorio: acudir a un médico.
- Inspeccionar la superficie a cortar y fijarse en los obstáculos. Si durante el trabajo la cuchilla choca contra un objeto extraño, dicho objeto o partes de él podrían ser lanzadas al aire a alta velocidad. Pueden producirse lesiones y daños materiales.
  - ▶ Retirar de la zona de trabajo objetos extraños como piedras, palos, alambres, juguetes u otros obstáculos. Marcar los objetos ocultos que no se puedan retirar.
 
- Si se suelta el estribo de mando para corte de césped, la cuchilla seguirá girando brevemente. Pueden producirse lesiones graves.
  - ▶ Esperar hasta que la cuchilla deje de girar.
 
- Si la cuchilla en rotación choca contra un objeto duro, pueden producirse chispas. En entornos fácilmente inflamables las chispas pueden provocar incendios. Pueden producirse lesiones graves o mortales y también daños materiales.
  - ▶ No trabajar en un entorno fácilmente inflamable.
- Si el cortacésped se estaciona en superficies escarpadas, podría salir rodando involuntariamente. Pueden producirse lesiones y daños materiales.
  - ▶ El cortacésped solo se debe soltar cuando se encuentra en una superficie plana, para que no pueda salir rodando.
- Si se fijan objetos al manillar, el cortacésped podría volcar debido al peso adicional de dichos objetos. Pueden producirse lesiones y daños materiales.
  - ▶ No fijar ningún objeto al manillar.



## ▲ PELIGRO

- Si se trabaja en las cercanías de cables bajo tensión, la cuchilla podría entrar en contacto con estos y dañarlos. El usuario podría sufrir lesiones graves o mortales.
  - ▶ No trabajar en las cercanías de cables eléctricos.
- Si se trabaja durante una tormenta, el usuario puede recibir el impacto de un rayo. El usuario podría sufrir lesiones graves o mortales.
  - ▶ Si hay tormenta: no trabajar.
- Si trabaja con lluvia, el usuario podría resbalar. El usuario podría sufrir lesiones graves o mortales.
  - ▶ Si llueve: no trabajar.

## 4.9 Transporte

### ▲ ADVERTENCIA

- Durante el transporte el cortacésped puede caerse o moverse. Pueden producirse lesiones y daños materiales.
  - ▶ Apagar el motor.
    - ▶ Esperar hasta que la cuchilla deje de girar.



- ▶ Retirar la pila de bujía.

- ▶ Asegurar el cortacésped con cinchas tensores, correas, o con una red sobre una superficie apropiada, de tal manera que no pueda caerse ni moverse.
- El silenciador y el motor pueden estar calientes después de que el motor haya funcionado. El usuario podría quemarse durante el transporte.
  - ▶ Empujar el cortacésped.
- El cortacésped es pesado. El usuario podría lesionarse si transporta el cortacésped a solas.
  - ▶ Utilizar guantes de trabajo.
  - ▶ Transportar el cortacésped entre dos personas.

## 4.10 Almacenamiento

### ▲ ADVERTENCIA

- Los niños no pueden reconocer ni estimar los peligros relacionados con el cortacésped. Los niños pueden sufrir lesiones graves.
  - ▶ Apagar el motor.
  - ▶ Guardar el cortacésped fuera del alcance de los niños.

- ▶ Guardar el cortacésped en un lugar limpio y seco.
- Si el cortacésped se guarda en superficies escarpadas, podría salir rodando involuntariamente. Pueden producirse lesiones y daños materiales.
  - ▶ Guardar el cortacésped solo en superficies llanas.

## 4.11 Limpieza, mantenimiento y reparación

### ▲ ADVERTENCIA

- Si el motor está funcionando durante la limpieza, el mantenimiento o la reparación, pueden producirse lesiones graves y daños materiales.
  - ▶ Apagar el motor.



- ▶ Esperar hasta que la cuchilla deje de girar.



- ▶ Retirar la pila de bujía.

- Si el motor está funcionando durante la limpieza, el mantenimiento o la reparación, la tracción a las ruedas podría conectarse involuntariamente. Pueden producirse lesiones graves y daños materiales.
  - ▶ Apagar el motor.



- ▶ Retirar la pila de bujía.

- El silenciador y el motor pueden estar calientes después de que el motor haya funcionado. Pueden producirse quemaduras.
  - ▶ Esperar hasta que se hayan enfriado el silenciador y el motor.
- Los limpiadores corrosivos, la limpieza con chorro de agua u objetos puntiagudos pueden dañar el cortacésped o la cuchilla. Si el cortacésped o la cuchilla no se limpian bien, es posible que ciertos componentes ya no funcionen correctamente y se desactiven dispositivos de seguridad. Pueden producirse lesiones graves.
  - ▶ Limpiar el cortacésped y la cuchilla de la manera descrita en este manual de instrucciones;  15.2.
- Si el cortacésped o la cuchilla no reciben un buen mantenimiento o reparación, es posible que ciertos componentes ya no funcionen correctamente y se desactiven dispositivos de









seguridad. Pueden producirse lesiones graves o mortales.

- ▶ Cambiar las piezas desgastadas o dañadas.
  - ▶ Si el cortacésped debe someterse a un mantenimiento o una reparación: consultar a un distribuidor especializado STIHL.
  - ▶ Revisar la cuchilla de la manera descrita en este manual de instrucciones.
- Durante la limpieza, el mantenimiento o la reparación de la cuchilla, el usuario podría cortarse con los filos. El usuario puede resultar lesionado.
- ▶ Llevar guantes de trabajo de material resistente.
- La cuchilla puede calentarse mucho cuando se afila. El usuario podría quemarse.
- ▶ Esperar hasta que la cuchilla se haya enfriado.
  - ▶ Llevar guantes de trabajo de material resistente.

## 5 Preparar el cortacésped para el trabajo

### 5.1 Preparar el cortacésped para el trabajo

Antes de comenzar cualquier trabajo deben realizarse los siguientes pasos:

- ▶ Asegurarse de que los siguientes componentes se encuentren en un estado seguro:
  - Cortacésped;  4.6.1.
  - Cuchilla;  4.6.2.
- ▶ Limpiar el cortacésped;  15.2.
- ▶ Comprobar la cuchilla;  10.2.
- ▶ Cargar aceite de motor;  6.2.
- ▶ Desplegar y ajustar el manillar;  8.1.
- ▶ Repostar el cortacésped;  7.1
- ▶ Ajustar la altura de corte;  11.2.
- ▶ Comprobar los mandos;  10.1.
- ▶ Si fuera imposible realizar los pasos: no utilizar el cortacésped y consultar a un distribuidor especializado STIHL.

## 6 Ensamblar el cortacésped

### 6.1 Montar el manillar

- ▶ Apagar el motor.
- ▶ Retirar la pipa de bujía.
- ▶ Colocar el cortacésped sobre una superficie llana.

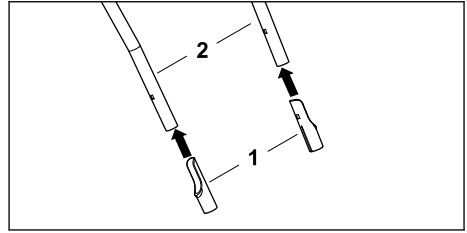

- ▶ Encajar los manguitos protectores (1) en la parte superior del manillar (2) con el lado largo orientado hacia dentro.

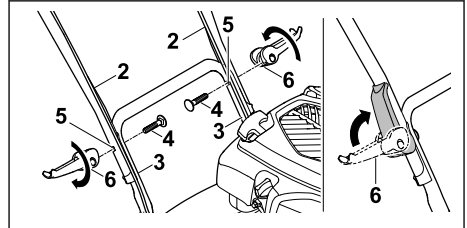

- ▶ Sustener la parte superior del manillar (2) al lado de su parte inferior (3) de manera que coincidan los orificios.
- ▶ Introducir los tornillos (4) de dentro hacia fuera por los orificios (5).
- ▶ Enroscar las palancas de ajuste rápido (6) en los tornillos (4) de manera que no quede espacio entre las palancas (6) y el manillar.

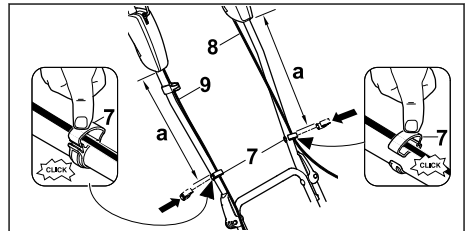

- ▶ Aplicar los clips de cable (7) a presión sobre la parte superior del manillar.
- ▶ Colocar los cables de accionamiento (8 + 9) en los clips de cable (7).
- ▶ Cerrar los clips de cable (7) y hacer que encaje la lengüeta.
- ▶ Fijar el cable de parada del motor (8) con el clip de cable (7) a la parte superior izquierda del manillar a una distancia "a" de 42 a 44 cm.
- ▶ Fijar el cable de tracción a las ruedas (9) con el clip de cable (7) a la parte superior derecha del manillar a una distancia "a" de 42 a 44 cm.

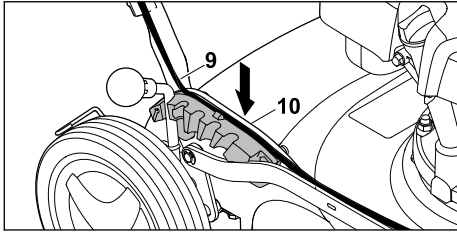

- ▶ Encajar el cable de tracción a las ruedas (9) en la guía (10) del segmento de enclavamiento.

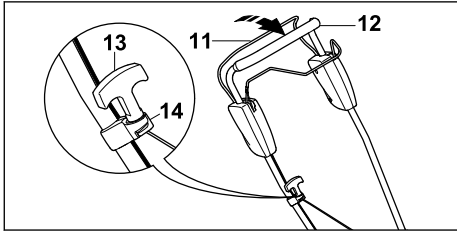

- ▶ Presionar el estribo de mando para corte de césped (11) hacia el manillar (12) y mantenerlo presionado.
- ▶ Tirar de la empuñadura de arranque (13) lentamente en dirección a la guía del cable de accionamiento (14).
- ▶ Enganchar la empuñadura de arranque (13) en la guía del cable de accionamiento (14).
- ▶ Soltar el estribo de mando para corte de césped (11).
- ▶ Conectar nuevamente la pipa de bujía.

## 6.2 Cargar aceite de motor

El aceite de motor lubrica y refrigera el motor.

La especificación del aceite de motor y la cantidad de llenado se indican en el manual de instrucciones del motor.

### INDICACIÓN

- El aceite de motor no está cargado cuando se suministra la máquina. El cortacésped se puede dañar si se arranca el motor sin aceite de motor o con poco aceite.
  - ▶ Antes de cada arranque se debe comprobar el nivel de aceite de motor y rellenar aceite en caso necesario.
- ▶ Cargar el aceite de motor de la manera descrita en el manual de instrucciones del motor.

## 7 Repostar el cortacésped

### 7.1 Repostar el cortacésped

#### INDICACIÓN

- El cortacésped puede resultar dañado si se reposta el combustible incorrecto.
  - ▶ Consultar el manual de instrucciones del motor.
- ▶ Apagar el motor.
- ▶ Colocar el cortacésped sobre una superficie llana.
- ▶ Limpiar la zona alrededor del tapón del depósito de combustible con un paño húmedo.

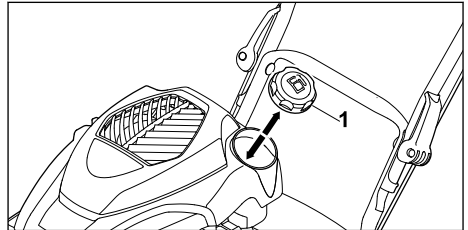

- ▶ Girar el tapón del depósito de combustible (1) en sentido antihorario hasta que pueda retirarse.
  - ▶ Retirar el tapón del depósito de combustible.
  - ▶ Cargar combustible con un embudo apropiado, de manera que queden libres al menos 15 mm hasta el borde del depósito de combustible.
  - ▶ Colocar el tapón sobre el depósito de combustible.
  - ▶ Girar el tapón del depósito de combustible en sentido horario y apretarlo firmemente con la mano.
- El depósito de combustible está cerrado.

## 8 Ajustar el cortacésped para el usuario

### 8.1 Desplegar y ajustar el manillar

- ▶ Apagar el motor.
- ▶ Retirar la pipa de bujía.
- ▶ Colocar el cortacésped sobre una superficie llana.

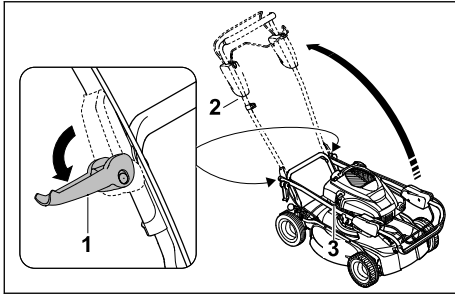

- ▶ Soltar las palancas de ajuste rápido (1) del lado izquierdo y derecho.
- ▶ Desplegar el manillar (2) y prestar atención a no pillar los cables de accionamiento (3).
- ▶ Apretar las palancas de ajuste rápido (1) del lado izquierdo y derecho.  
El manillar (2) está firmemente unido al cortacésped.

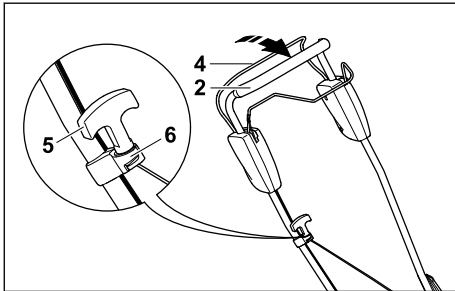

- ▶ Presionar el estribo de mando para corte de césped (4) hacia el manillar (2) y mantenerlo presionado.
- ▶ Tirar de la empuñadura de arranque (5) lentamente en dirección a la guía del cable de accionamiento (6).
- ▶ Enganchar la empuñadura de arranque (5) en la guía del cable de accionamiento (6).
- ▶ Soltar el estribo de mando para corte de césped (4).
- ▶ Conectar nuevamente la pipa de bujía.

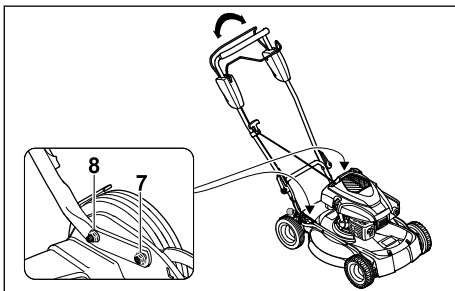

- ▶ Soltar las tuercas (7 + 8).
- ▶ Ajustar el manillar moviéndolo hacia arriba y hacia abajo y mantenerlo sujeto.
- ▶ Apretar las tuercas (7 + 8).  
El manillar está firmemente unido al cortacésped.

## 8.2 Plegar el manillar

El manillar puede plegarse para ahorrar espacio a la hora de transportarlo o guardarlo.

- ▶ Apagar el motor.
- ▶ Retirar la pipa de bujía.
- ▶ Colocar el cortacésped sobre una superficie llana.
- ▶ Presionar el estribo de mando para corte de césped hacia el manillar y mantenerlo presionado.
- ▶ Desenganchar la empuñadura de arranque de la guía del cable de accionamiento y dejar que regrese lentamente en dirección al motor.
- ▶ Soltar el estribo de mando para corte de césped.
- ▶ Sujetar el manillar y soltar las tuercas de las atomilladuras del manillar.
- ▶ Plegar el manillar hacia delante.

## 9 Arrancar y parar el motor

### 9.1 Arrancar el motor

- ▶ Colocar el cortacésped sobre una superficie llana.

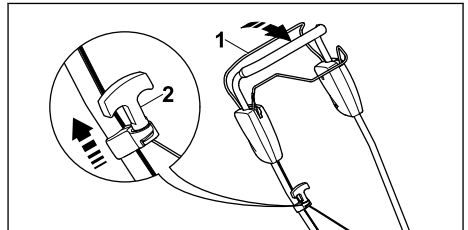

- ▶ Presionar el estribo de mando para corte de césped (1) con la mano izquierda hacia el manillar y mantenerlo presionado.
- ▶ Tirar de la empuñadura de arranque (2) lentamente con la mano derecha hasta notar resistencia.
- ▶ Tirar de la empuñadura de arranque (2) rápidamente (y dejar que regrese a su posición inicial) hasta que arranque el motor.
- ▶ Si el motor no arranca: consultar el manual de instrucciones del motor.

### 9.2 Apagar el motor

- ▶ Colocar el cortacésped sobre una superficie llana.

- ▶ Soltar el estribo de mando para corte de césped. El motor se apaga.
- ▶ Abandonar la posición del usuario.

## 10 Comprobar el cortacésped

### 10.1 Comprobar los mandos

#### Estribo de mando para corte de césped y estribo de mando para tracción a las ruedas



- ▶ Apagar el motor.
- ▶ Tirar del estribo de mando para corte de césped y del estribo de mando para tracción a las ruedas completamente en dirección al manillar, y soltar nuevamente ambos estribos.
- ▶ Si el estribo de mando para corte de césped o el estribo de mando para tracción a las ruedas se mueve con dificultad o no regresa a su posición inicial: no utilizar el cortacésped y consultar a un distribuidor especializado STIHL.

El estribo de mando para corte de césped o el estribo de mando para tracción a las ruedas está defectuoso.

### 10.2 Comprobar la cuchilla

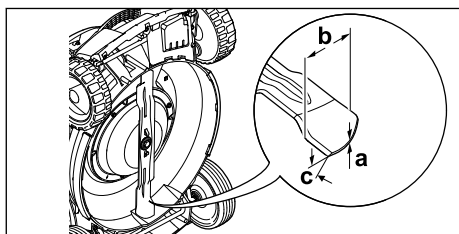
- ▶ Apagar el motor.
- ▶ Retirar la pipa de bujía.
- ▶ Volcar el cortacésped hacia atrás;  15.1.



- ▶ Medir lo siguiente:
  - Grosor a
  - Ancho b
  - Ángulo de afilado c
- ▶ Si el grosor o el ancho de las cuchillas es inferior al mínimo: sustituir la cuchilla;  19.2.
- ▶ Si no se ha respetado el ángulo de afilado: afilar la cuchilla;  19.2.
- ▶ En caso de dudas: consultar a un distribuidor especializado STIHL.

## 11 Trabajar con el cortacésped

### 11.1 Sujetar y conducir el cortacésped

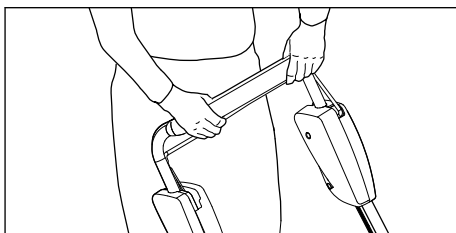

- ▶ Sujetar el manillar con ambas manos de tal manera que los pulgares rodeen el manillar.

### 11.2 Ajustar la altura de corte

Es posible ajustar 5 alturas de corte diferentes:

- 30 mm = Posición 1
- 40 mm = Posición 2
- 50 mm = Posición 3
- 60 mm = Posición 4
- 70 mm = Posición 5

#### Ajustar la altura de corte

- ▶ Apagar el motor.
- La cuchilla no debe girar.
- ▶ Colocar el cortacésped sobre una superficie llana.

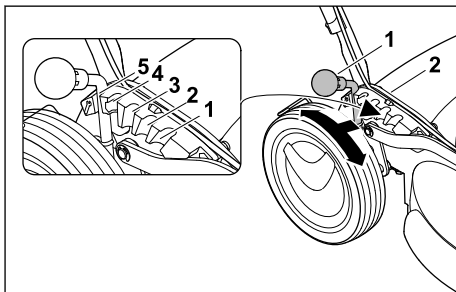

- ▶ Empujar la palanca (1) hacia fuera (hacia la rueda trasera) y mantenerla sujeta.
- ▶ Colocar la palanca (1) en la posición deseada (2) y dejar que encaje.

### 11.3 Conectar y desconectar el accionamiento

#### 11.3.1 Conectar la tracción a las ruedas

- ▶ Colocar el cortacésped sobre una superficie llana.
- ▶ Arrancar el motor.

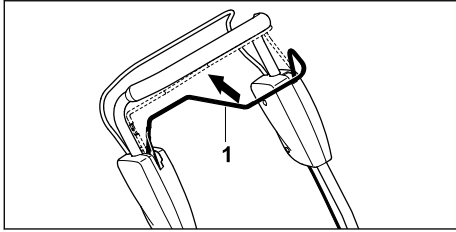

- ▶ Tirar del estribo de mando para tracción a las ruedas (1) completamente en dirección al manillar, y sujetarlo de tal manera que el pulgar rodee el manillar.  
El cortacésped se pondrá en movimiento.

### 11.3.2 Desconectar la tracción a las ruedas

- ▶ Soltar el estribo de mando para tracción a las ruedas.
- ▶ Esperar hasta que el cortacésped se detenga.

## 11.4 Mulching

Durante el mulching, la hierba cortada pasa varias veces por el filo de corte mediante un guiado especial de la corriente de aire a través de la zona de la cuchilla, y después se sopla de nuevo al césped. La hierba cortada permanece sobre el césped, donde se descompone fácilmente y sirve de abono natural. Un césped bonito y tupido se obtiene solo sometiéndolo a un mulching frecuente; para ello debería cortarse un tercio de la altura de la hierba.

Requisitos para un buen resultado de mulching:

- Frecuencia: en primavera (período principal de crecimiento) al menos dos veces por semana, en verano y otoño al menos una vez por semana.
- A ser posible, trabajar con el césped seco.
- Utilizar cuchillas bien afiladas.
- Elegir una baja velocidad de avance.
- Variar la dirección de corte y prestar atención al solapamiento de las bandas de corte.
- Cortar el césped muy alto siempre gradualmente.



- ▶ Si se trabaja con la tracción a las ruedas conectada: conducir el cortacésped hacia delante de manera controlada.
- ▶ Si se trabaja con la tracción a las ruedas desconectada: empujar el cortacésped hacia delante lentamente y de manera controlada.

## 12 Después del trabajo

### 12.1 Después del trabajo

- ▶ Apagar el motor.
- ▶ Si el cortacésped está mojado: dejar que el cortacésped se seque.
- ▶ Limpiar el cortacésped.

## 13 Transporte

### 13.1 Transportar el cortacésped

- ▶ Apagar el motor.  
La cuchilla no debe girar.
- ▶ Retirar la pipa de bujía.

#### Empujar el cortacésped

- ▶ Empujar el cortacésped hacia delante lentamente y de manera controlada.

#### Transportar el cortacésped a mano

- ▶ Llevar guantes de trabajo de material resistente.

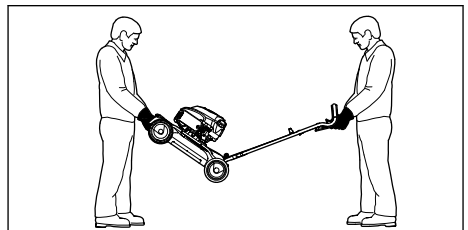

- ▶ Si se transporta el cortacésped con el manillar desplegado:
  - ▶ Una persona debe sujetar el cortacésped con ambas manos por el asa de transporte delantera, mientras que otra persona agarra el manillar con ambas manos.
  - ▶ Levantar y transportar el cortacésped entre dos personas.

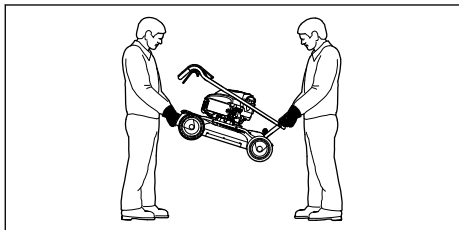

- ▶ Si se transporta el cortacésped con el manillar plegado:
  - ▶ Plegar el manillar.
  - ▶ Una persona debe sujetar el cortacésped con ambas manos por el asa de transporte delantera, mientras que otra persona lo sujeta con ambas manos por el asa de transporte trasera.
  - ▶ Levantar y transportar el cortacésped entre dos personas.

### Transportar el cortacésped en un vehículo

- ▶ Asegurar el cortacésped de pie sobre sus cuatro ruedas de manera que no pueda volcar ni moverse.

## 14 Almacenamiento

### 14.1 Guardar el cortacésped

- ▶ Apagar el motor y dejar que se enfríe.
- ▶ Retirar la pipa de bujía.
- ▶ Guardar el cortacésped de tal manera que se cumplan las siguientes condiciones:
  - El cortacésped se encuentra fuera del alcance de los niños.
  - El cortacésped está limpio y seco.
  - El cortacésped no puede volcar.
  - El cortacésped no puede salir rodando.

## 15 Limpiar

### 15.1 Volcar el cortacésped hacia atrás

- ▶ Dejar funcionar el motor hasta que el depósito de combustible se quede sin gasolina. El motor se apaga.
- ▶ Colocar el cortacésped sobre una superficie llana.

- ▶ Ajustar la altura de corte a la posición 1;  11.2.

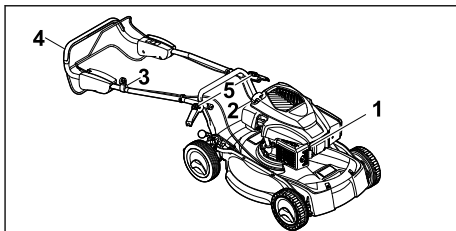

- ▶ Retirar la pipa de bujía (1).
- ▶ Desenganchar la empuñadura de arranque (2) de la guía del cable de accionamiento (3).
- ▶ Sujetar el manillar (4) y abrir las palancas de ajuste rápido (5).
- ▶ Depositar el manillar (4) hacia atrás.

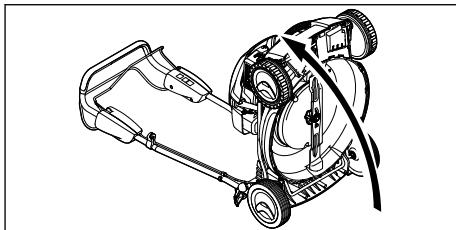

- ▶ Volcar el cortacésped hacia atrás.

## 15.2 Limpiar el cortacésped

- ▶ Apagar el motor.
- ▶ Dejar que el cortacésped se enfríe.
- ▶ Retirar la pipa de bujía.
- ▶ Limpiar el cortacésped con un paño húmedo.
- ▶ Limpiar las ranuras de ventilación con un pincel.
- ▶ Volcar el cortacésped hacia atrás.
- ▶ Limpiar la zona alrededor de la cuchilla y la cuchilla misma con un palo de madera, un cepillo blando o un paño húmedo.

## 16 Mantenimiento

### 16.1 Intervalos de mantenimiento

Los intervalos de mantenimiento dependen de las condiciones ambientales y laborales. STIHL recomienda los siguientes intervalos de mantenimiento:

#### Motor

- ▶ Someter el motor al mantenimiento indicado en el manual de instrucciones del motor.

#### Cortacésped

- ▶ Encargar anualmente a un distribuidor especializado STIHL que compruebe el cortacésped.

## 16.2 Desmontar y montar la cuchilla

### 16.2.1 Desmontar la cuchilla

- ▶ Apagar el motor.
- ▶ Retirar la pipa de bujía.
- ▶ Volcar el cortacésped hacia atrás.

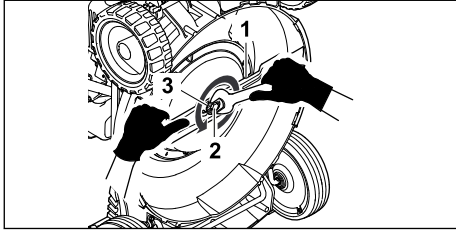

- ▶ Sujetar la cuchilla (1).
- ▶ Desenroscar el tornillo (2) y retirarlo con la arandela (3).
- ▶ Retirar la cuchilla (1).
- ▶ Desechar el tornillo (2) y la arandela (3). Utilizar un tornillo nuevo y una arandela nueva para montar la cuchilla (1).

### 16.2.2 Montar la cuchilla

- ▶ Apagar el motor.
- ▶ Retirar la pipa de bujía.
- ▶ Volcar el cortacésped hacia atrás.

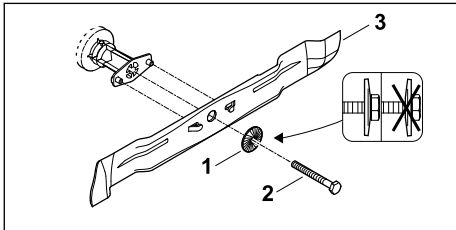

- ▶ Colocar la arandela nueva (1) sobre el tornillo nuevo (2).
- ▶ Aplicar el freno para tornillos Loctite 243 a la rosca del tornillo (2).
- ▶ Colocar la cuchilla (3) de tal manera que las protuberancias de la superficie de contacto encajen en las entalladuras de la cuchilla (3).
- ▶ Enroscar el tornillo (2) junto con la arandela (1).

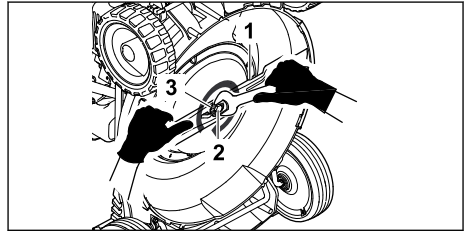

- ▶ Sujetar la cuchilla (3).
- ▶ Apretar el tornillo (2) a un par de 65 Nm.

## 16.3 Afilar y equilibrar la cuchilla

Se requiere mucha práctica para afilar y equilibrar una cuchilla correctamente.

STIHL recomienda encargar el afilado y equilibrado de la cuchilla a un distribuidor especializado STIHL.

### ⚠ ADVERTENCIA

- Los filos de corte de la cuchilla están afilados. El usuario se puede cortar.
  - ▶ Llevar guantes de trabajo de material resistente.

- ▶ Apagar el motor.
- ▶ Retirar la pipa de bujía.
- ▶ Volcar el cortacésped hacia atrás.
- ▶ Desmontar la cuchilla.
- ▶ Afilar la cuchilla, teniendo en cuenta el ángulo de afilado, y enfriar la cuchilla; 19.2. Al afilar la cuchilla su color no debe cambiar a azul.
- ▶ Montar la cuchilla.
- ▶ En caso de dudas: consultar a un distribuidor especializado STIHL.

## 17 Reparación

### 17.1 Reparar el cortacésped

El usuario mismo no puede reparar el cortacésped y la cuchilla.

- ▶ Si el cortacésped o la cuchilla tuvieran algún daño: no utilizar el cortacésped o la cuchilla y consultar a un distribuidor especializado STIHL.
- ▶ Su hubiera rótulos ilegibles o dañados: encargar a un distribuidor especializado STIHL que sustituya los rótulos.



## 18 Subsanan las perturbaciones

### 18.1 Subsanan las anomalías del cortacésped

Anomalía	Causa	Solución
El motor no se puede arrancar.	El estribo de mando para corte de césped no se ha presionado.	► Arrancar el motor de la manera descrita en este manual de instrucciones.
	El depósito de combustible está vacío.	► Repostar el cortacésped.
	La tubería de combustible está obstruida.	► Consultar a un distribuidor especializado STIHL.
	En el depósito se encuentra combustible de mala calidad, sucio o caducado.	► Utilizar gasolina sin plomo nueva de marca.
	El filtro de aire está sucio.	► Consultar a un distribuidor especializado STIHL.
	La pipa de bujía se ha retirado de la bujía de encendido, o el cable de encendido está mal fijado a la pipa.	► Conectar la pipa de bujía. ► Comprobar la conexión entre el cable de encendido y la pipa de bujía.
	La bujía de encendido está carbonizada o dañada, o la distancia entre los electrodos es incorrecta.	► Limpiar o sustituir la bujía de encendido. ► Ajustar la distancia entre los electrodos.
	La resistencia en la cuchilla es excesiva.	► Ajustar una altura de corte mayor. ► Arrancar el motor en hierba más baja.
El motor se arranca con dificultad o el motor pierde potencia.	La carcasa del cortacésped está obstruida.	Limpiar el cortacésped.
	La altura de corte está ajustada demasiado baja o la velocidad de avance es demasiado alta.	Adaptar la altura de corte o cortar el césped más lentamente.
	En el depósito de combustible y en el carburador hay agua, o el carburador está obstruido.	Vaciar el depósito de combustible; limpiar la tubería de combustible y el carburador.
	El depósito de combustible está sucio.	Consultar a un distribuidor especializado STIHL.
	El filtro de aire está sucio.	Consultar a un distribuidor especializado STIHL.
	La bujía de encendido está carbonizada.	Limpiar o sustituir la bujía de encendido.
El motor se sobrecalienta.	El nivel de aceite de motor es demasiado bajo.	Rellenar o cambiar el aceite de motor como se describe en el manual de instrucciones del motor.
	Las aletas de refrigeración están sucias.	Limpiar el cortacésped.
El cortacésped vibra fuertemente.	La cuchilla está dañada.	Sustituir la cuchilla.
	La cuchilla no está montada correctamente.	Montar la cuchilla.
La hierba no se está cortando bien.	La cuchilla está desafilada o desgastada.	Afilarse o sustituir la cuchilla.

## 19 Datos técnicos

### 19.1 Cortacésped STIHL RM 4.0 RT

- Tipo de motor: Kohler HD675
- Cilindrada: 149 cm<sup>3</sup>
- Potencia: 2,2 KW (3,0 CV) a 2800 rpm
- Régimen: 2800 rpm
- Capacidad máxima del depósito de combustible: 1400 cm<sup>3</sup> (1,4 l)
- Peso: 35 kg
- Ancho de corte: 53 cm

### 19.2 Cuchilla

- Grosor mínimo a: 2,5 mm
- Ancho mínimo b: 55 mm
- Ángulo de afilado = 30°

### 19.3 Valores de sonido y vibración

El valor K para el nivel sonoro es de 2 dB(A). El valor K para la potencia sonora es 2,2 dB(A). El valor K para los valores de vibración es 1,60 m/s<sup>2</sup>.

- Nivel sonoro L<sub>pA</sub> medido según 2006/42/EC: 79 dB(A)
- Potencia sonora L<sub>wA</sub> medida según 2000/14/EC: 91,2 dB(A)
- Valor de vibración a<sub>hv</sub> medido según EN 12096; manillar: 3,20 m/s<sup>2</sup>

En [www.stihl.com/vib](http://www.stihl.com/vib) se puede encontrar información sobre el cumplimiento de la directiva 2002/44/EC sobre vibraciones.

### 19.4 REACH

REACH designa una ordenanza CE para el registro, evaluación y homologación de productos químicos.

Para informaciones para cumplimentar la ordenanza REACH, véase [www.stihl.com/reach](http://www.stihl.com/reach).

## 20 Piezas de repuesto y accesorios

### 20.1 Piezas de repuesto y accesorios

**STIHL** Estos símbolos caracterizan las piezas de repuesto STIHL y los accesorios originales STIHL.

STIHL recomienda emplear piezas de repuesto STIHL y accesorios originales STIHL.

Las piezas de repuesto y los accesorios de fabricantes externos no pueden ser evaluados por STIHL en lo que respecta a su fiabilidad, seguridad y aptitud pese a una observación continua

del mercado por lo que STIHL tampoco puede responsabilizarse de su aplicación.

Las piezas de repuesto y los accesorios originales STIHL se pueden adquirir en un distribuidor especializado STIHL.

### 20.2 Repuestos importantes

STIHL no se responsabiliza de los daños personales o materiales ocasionados por el uso de piezas acoplables o de repuesto no autorizadas.

- Cuchilla: 6383 702 0100
- Tornillo de cuchilla: 9008 319 9075
- Arandela: 0000 702 6600

## 21 Gestión de residuos

### 21.1 Desechar el cortacésped

En los distribuidores especializados STIHL se puede obtener información sobre la eliminación de residuos.

- ▶ Desechar el cortacésped, la cuchilla, la gasolina, el aceite de motor, los accesorios y el embalaje de una forma reglamentaria y respetuosa con el medio ambiente.

## 22 Declaración de conformidad UE

### 22.1 Cortacésped STIHL RM 4.0 RT

STIHL Tirol GmbH  
Hans Peter Stihl-Straße 5  
6336 Langkampfen

Austria

declara, como único responsable, que

- Artículo: Cortacésped
- Marca: STIHL
- Tipo: RM 4.0 RT
- Identificación de serie: 6383

cumple con las disposiciones aplicables de las directivas 2000/14/EC, 2006/42/EC, 2014/30/EU y 2011/65/EU y se ha diseñado y fabricado en conformidad con las normas siguientes, en sus versiones en vigor en la fecha de producción: EN ISO 5395-1, EN ISO 5395-2, EN ISO 14982.

Nombre y dirección de la entidad que participó en la evaluación:

TÜV Rheinland LGA Products GmbH  
Tillystraße 2  
D-90431 Nürnberg

Para la determinación de la potencia sonora medida y garantizada se procedió según la directiva 2000/14/EC, anexo VIII.

- Potencia sonora medida: 91,2 dB(A)
- Potencia sonora garantizada: 93 dB(A)

La documentación técnica se conserva en la homologación del producto de la empresa STIHL Tirol GmbH.

El año de fabricación y el número de serie se indican en el cortacésped.

Langkampfen, 02.01.2020

STIHL Tirol GmbH

p.p. 

Matthias Fleischer, director del Departamento de investigación y desarrollo

p.p. 

Sven Zimmermann, director del Departamento de calidad

## 22.2 Importador para Gran Bretaña

ANDREAS STIHL Ltd.  
Stihl House  
Stanhope Road  
CAMBERLEY  
SURREY GU15 3YT  
Great Britain

### Popis sadržaja

1	Predgovor.....	67
2	Informacije uz ovu uputu za uporabu.....	67
3	Pregled.....	68
4	Upute o sigurnosti u radu.....	69
5	Priprema kosilice za rad.....	74
6	Sastavljanje kosilice.....	74
7	Ulijevanje goriva u kosilicu.....	75
8	Namještanje kosilice za korisnika.....	75
9	Pokretati/startati i zaustaviti motor.....	76
10	Provjera kosilice.....	76
11	Rad kosilicom.....	76
12	Nakon rada.....	77
13	Transport.....	77
14	Pohranjivanje/skladištenje.....	78
15	Čistiti.....	78
16	Održavati.....	78

17	Popravlјati.....	79
18	Odkloniti smetnje/kvarove.....	80
19	Tehnički podaci.....	80
20	Pričuvni dijelovi i pribor.....	81
21	Zbrinjavanje.....	81
22	EU-izjava o sukladnosti.....	81
23	Adrese.....	82

## 1 Predgovor

Cijenjeni kupci!

hvala vam što ste se odlučili za proizvod tvrtke STIHL. Mi razvijamo i proizvodimo svoje proizvode prema vrhunskim standardima kvalitete, u skladu s potrebama naših klijenata. Tako nastaju vrhunski pouzdani proizvodi prikladni i za najzahvatnije radove.

STIHL znači i vrhunsku kvalitetu servisa. Naše ovlaštene trgovine jamče stručno savjetovanje i upute, kao i sveobuhvatnu tehničku pomoć.

STIHL se izričito zalaže za održiv i odgovoran odnos prema prirodi. Ove Upute za uporabu pomažu vam da svoje STIHL proizvode koristite sigurno i ekološki tijekom dužeg perioda.

Zahvaljujemo vam na povjerenju i želimo vam puno zadovoljstva pri radu s proizvodom STIHL.



Dr. Nikolas Stihl

**VAŽNO! PRIJE UPOTREBE PROČITATI I POHRANITI.**

## 2 Informacije uz ovu uputu za uporabu

### 2.1 Primjenjivi dokumenti

Ove su Upute za uporabu originalne upute proizvođača u smislu direktive EU-a 2006/42/EC.

Primjenjuju se lokalni sigurnosni propisi.

- ▶ Uz ove upute za uporabu s razumijevanjem pročitajte i pohranite sljedeće dokumente:
  - upute za uporabu motora Kohler HD675

## 2.2 Označavanje upozornih uputa u tekstu



### OPASNOST

- Uputa upućuje na opasnosti, koje mogu uzrokovati teške ozljede ili smrt.
  - ▶ Navedene mjere mogu spriječiti teške ozljede ili smrt.



### UPOZORENJE

- Uputa upućuje na opasnosti, koje **mog**u uzrokovati teške ozljede ili smrt.
  - ▶ Navedene mjere mogu spriječiti teške ozljede ili smrt.

### UPUTA

- Uputa upućuje na opasnosti, koje mogu uzrokovati štete na stvarima.
  - ▶ Navedene mjere mogu spriječiti štete na stvarima.

## 2.3 Simboli u tekstu



Ovaj simbol upućuje na poglavlje u ovoj uputi za uporabu.

## 3 Pregled

### 3.1 Kosilica

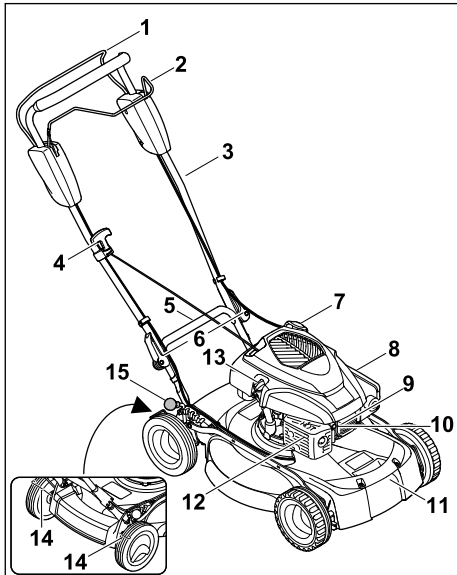

#### 1 Drška za pokretanje košnje

Drška za pokretanje košnje služi uključivanju i isključivanju motora.

#### 2 Drška za pokretanje voznog pogona

Drška za vozni pogon služi uključivanju i isključivanju motora.

#### 3 Upravljač

Upravljač služi za pridržavanje kosilice, upravljanje njome i njezin transport.

#### 4 Ručica za pokretanje

Ručica za pokretanje služi za pokretanje motora.

#### 5 Stražnja transportna drška

Transportna drška služi za transportiranje kosilice.

#### 6 Brzi pritezač

Brzi pritezač priteže upravljač na kosilicu.

#### 7 Čep spremnika goriva

Čep spremnika goriva zatvara otvor za ulijevanje benzina.

#### 8 Poklopac filtera

Poklopac filtera pokriva zračni filter.

#### 9 Utikač svjeće

Utikač svjeće spaja vod za paljenje i svjećicu.

#### 10 Svjećica

Svjećica pali smjesu goriva i zraka u motoru.

#### 11 Prednja transportna drška

Transportna drška služi za transportiranje kosilice.

#### 12 Ispušni lonac

Ispušni lonac sprječava emisiju buke kosilice.

#### 13 Čep spremnika motornog ulja

Čep spremnika motornog ulja zatvara otvor za ulijevanje motornog ulja.

#### 14 Strugač kotača

Strugač kotača služi za čišćenje stražnjih kotača.

#### 15 Poluga

Poluga služi za namještanje visine reza.

## 3.2 Simboli

Simboli se mogu nalaziti na kosilici i imaju sljedeće značenje:



Ovaj simbol označava težinu kosilice.



Zajamčena razina zvučne snage prema Direktivi 2000/14/EC u dB(A)

radi usporedivosti emisija zvuka proizvoda.



Ovaj simbol označava čep spremnika goriva.



Ovaj simbol označava čep spremnika motornog ulja.



Pokretanje motora.



Isključite motor.



Uključite vozni pogon.

## 4 Upute o sigurnosti u radu

### 4.1 Simboli upozorenja

Simboli upozorenja na kosilici imaju sljedeće značenje:



Pridržavajte se sigurnosnih napomena i mjera navedenih u njima.



S razumijevanjem pročitajte i pohranite upute za uporabu.



Pridržavajte se sigurnosnih napomena o kovitlanju predmeta i mjera navedenih u njima.



Ne dodirujte nož dok se okreće.



Izvučite utikač svječiće tijekom transporta, skladištenja, radova na održavanju ili popravaka.



Održavajte sigurnosni razmak.

### 4.2 Namjenska uporaba

Kosilica STIHL RM 4.0 RT služi za košnju trave.

## ▲ UPOZORENJE

- Nenamjenska uporaba kosilice može dovesti do teških ozljeda ljudi i materijalne štete.

- ▶ Kosilicu upotrebljavajte u skladu s ovim Uputama za uporabu ili Uputama za uporabu motora.

### 4.3 Zahtjevi prema korisniku

## ▲ UPOZORENJE

- Neupućeni korisnici ne mogu prepoznati ni procijeniti opasnosti uporabe kosilice. Može doći do teških ozljeda ili smrti korisnika ili drugih osoba.
  - ▶ S razumijevanjem pročitajte i pohranite Upute za uporabu.
- ▶ Ako se kosilica prosljeđuje drugoj osobi: priložite Upute za uporabu kosilice i motora.
- ▶ Osigurajte da korisnik ispunjava sljedeće zahtjeve:
  - Korisnik je odmoran.
  - Korisnik je tjelesno, osjetilno i duševno sposoban rukovati kosilicom i obavljati radove s tim strojevima. Ako je korisnik tjelesno, osjetilno ili duševno ograničeno sposoban za to, on smije raditi sa strojevima samo pod nadzorom ili prema uputama odgovorne osobe.
  - Korisnik može prepoznati i procijeniti opasnosti kosilice.
  - Korisnik je svjestan da je odgovoran za nezgode i štete.
  - Korisnik je punoljetan ili se pod nadzorom obučava za neko zanimanje u skladu s državnim propisima.
  - Ovlašteni trgovac tvrtke STIHL ili stručna osoba uputili su korisnika prije prvog rada kosilicom.
  - Korisnik nije pod utjecajem alkohola, lijekova ni droga.
- ▶ U slučaju nejasnoća: obratite se ovlaštenom trgovcu tvrtke STIHL.

### 4.4 Odjeća i oprema

## ▲ UPOZORENJE

- Tijekom rada može doći do kovitlanja predmeta uvis velikom brzinom. Korisnik se može ozlijediti.
  - ▶ Nosite dugačke hlače od otpornog materijala.
- Tijekom rada nastaje buka. Buka može oštetiti sluh.
  - ▶ Nosite štitić za uši.
- Tijekom rada može doći do kovitlanja prašine. Udahnuta prašina može narušiti zdravlje i proizročiti alergijske reakcije.

- ▶ U slučaju kovitlanja prašine: nosite masku za zaštitu od prašine.
- Neprikladna odjeća može se zaplesti u drvo, grmlje i kosilicu. Korisnici se mogu teško ozlijediti ako ne nose prikladnu odjeću.
  - ▶ Nosite usko prijanjavuće odjeću.
  - ▶ Skinite šalove i nakit.
- Tijekom čišćenja, radova na održavanju i transporta korisnik može doći u dodir s nožem. Korisnik se može ozlijediti.
  - ▶ Nosite radne rukavice od otpornog materijala.
- Korisnik se može okliznuti ako nosi neprikladnu obuću. Korisnik se može ozlijediti.
  - ▶ Nosite čvrstu, zatvorenu obuću s dobro prijanjavućim đonom.
- Tijekom oštrenja noža može doći do zavatlavanja čestica materijala. Korisnik se može ozlijediti.
  - ▶ Nosite usko prijanjavuće zaštitne naočale. Prikladne zaštitne naočale ispitane su u skladu s normom EN 166 ili nacionalnim propisima te su dostupne u prodaji s odgovarajućom oznakom.
  - ▶ Nosite radne rukavice od otpornog materijala.

## 4.5 Radno područje i okolina

### ▲ UPOZORENJE

- Osobe koje ne sudjeluju u postupku, djeca i životinje ne mogu prepoznati niti procijeniti opasnosti kosilice i zavatlanih predmeta. Može doći do teških ozljeda osoba koje ne sudjeluju u postupku, djece i životinja te do materijalne štete.



- ▶ Udaljite osobe koje ne sudjeluju u postupku, djecu i životinje iz radnog područja.
- ▶ Održavajte razmak od predmeta.
- ▶ Ne ostavljajte kosilicu bez nadzora.
- ▶ Osigurajte da se djeca ne mogu igrati kosilicom.
- Dok motor radi, iz ispušnog lonca izlaze vrući ispušni plinovi. Vrući ispušni plinovi mogu zapaliti lako zapaljive materijale i uzrokovati požar.
  - ▶ Mlaz ispušnih plinova držite dalje od lako zapaljivih materijala.

## 4.6 Sigurnosno ispravno stanje

### 4.6.1 Kosilica

Kosilica je u sigurnosno ispravnom stanju ako su ispunjeni sljedeći uvjeti:

- Kosilica nije oštećena.



- Iz kosilice ne izlazi benzin.
- Čep spremnika za gorivo je zatvoren.
- Iz kosilice ne izlazi motorno ulje.
- Čep spremnika za motorno ulje je zatvoren.
- Kosilica je čista.
- Upravljački elementi funkcioniraju i nema promjena na njima.
- Nož je pravilno montiran.
- U ovu je kosilicu montiran originalan pribor tvrtke STIHL.
- Pribor je pravilno montiran.
- Elastično opterećeni mehanizmi nisu oštećeni i funkcioniraju.
- Kada se pusti drška za pokretanje košnje, motor se isključuje.

### ▲ UPOZORENJE

- Ako uređaj nije u sigurnosno ispravnom stanju, komponente više ne mogu pravilno funkcionirati, može doći do deaktiviranja sigurnosnih naprava i do istjecanja goriva. Može doći do teških ozljeda ili smrti ljudi.
  - ▶ Radite kosilicom samo ako nije oštećena.
  - ▶ Ako iz kosilice izlazi benzin: ne upotrebljavajte kosilicu i obratite se ovlaštenom trgovcu tvrtke STIHL.
  - ▶ Zatvorite čep spremnika za gorivo.
  - ▶ Ako iz kosilice izlazi motorno ulje: ne upotrebljavajte kosilicu i obratite se ovlaštenom trgovcu tvrtke STIHL.
  - ▶ Ako je kosilica zaprljana: očistite kosilicu.
  - ▶ Nemojte dirati kosilicu i njezine sigurnosne sustave.
  - ▶ Zabranjena je svaka manipulacija na kosilici koja mijenja snagu ili broj okretaja motora s unutarnjim izgaranjem.
  - ▶ Ako upravljački elementi ne funkcioniraju: ne upotrebljavajte kosilicu.
  - ▶ Elastično opterećeni mehanizmi mogu otpustiti spremljenu energiju.
  - ▶ U ovu kosilicu montirajte originalan pribor tvrtke STIHL.
  - ▶ Montirajte nož u skladu s ovim Uputama za uporabu.
  - ▶ Montirajte pribor u skladu s ovim Uputama za uporabu ili Uputama za uporabu pribora.
  - ▶ Ne umećite predmete u otvore kosilice.
  - ▶ Zamijenite istrošene ili oštećene pločice s napomenama.
  - ▶ U slučaju nejasnoća: obratite se ovlaštenom trgovcu tvrtke STIHL.

### 4.6.2 Nož

Nož je u sigurnosno ispravnom stanju ako su ispunjeni sljedeći uvjeti:

- Nož i dogradni dijelovi nisu oštećeni.
- Nož nije izobličen.
- Nož je pravilno montiran.
- Nož je pravilno naoštren.
- Na nožu nema srha.
- Nož je pravilno uravnotežen.
- Debljina i širina noža nisu manji od minimalne debljine i širine,  19.2.
- Kut oštrenja u skladu je s propisanim,  19.2.

## ▲ UPOZORENJE

- Ako nož nije u sigurnosno ispravnom stanju, može doći do odvajanja i zavrtavljanja njegovih dijelova. Ljudi se mogu teško ozlijediti.
  - ▶ Radite samo neoštećenim nožem i neoštećenim dogradnim dijelovima.
  - ▶ Pravilno montirajte nož.
  - ▶ Pravilno naoštrite nož.
  - ▶ Ako je debljina ili širina noža manja od minimalne debljine/širine: zamijenite nož.
  - ▶ Ovlašteni trgovac tvrtke STIHL treba uravnotežiti nož.
  - ▶ U slučaju nejasnoća: obratite se ovlaštenom trgovcu tvrtke STIHL.

### 4.7 Gorivo i ulijevanje goriva

## ▲ UPOZORENJE

- Gorivo koje se upotrebljava za ovu kosilicu je benzin. Benzin je visoko zapaljiv. Ako benzin dođe u kontakt s otvorenim plamenom ili vrućim predmetima, može uzrokovati požar ili eksploziju. Može doći do teških ozljeda ili smrti ljudi i materijalne štete.
  - ▶ Zaštitite benzin od vrućine i vatre.
  - ▶ Nemojte prolijevati benzin.
  - ▶ Ako se benzin prolije: obrišite benzin krpom i ponovno pokušajte pokrenuti motor kada su svi dijelovi kosilice suhi.
  - ▶ Nemojte pušiti.
  - ▶ Nemojte ulijevati gorivo u blizini vatre.
  - ▶ Prije punjenja goriva ugasite motor i ostavite ga da se ohladi.
  - ▶ Ako je potrebno isprazniti spremnik: učinite to na otvorenom.
  - ▶ Motor pokrenite najmanje 3 m od mjesta ulijevanja goriva.
  - ▶ Nikada nemojte skladištiti kosilicu unutar zgrade s benzinom u spremniku.
- Udahnute benzinske pare mogu uzrokovati trovanje.
  - ▶ Nemojte udisati benzinske pare.

- ▶ Ulivajte gorivo na dobro prozračenom mjestu.
- Kosilica se zagrijava tijekom rada. Benzin se širi i u spremniku za gorivo može nastati preveliki pritisak. Ako se otvori čep spremnika za gorivo, benzin može štrcnuti iz spremnika. Benzin koji štrcne iz spremnika može se zapaliti. Korisnik se može teško ozlijediti.
  - ▶ Najprije ostavite kosilicu da se ohladi, a zatim otvorite čep spremnika za gorivo.
- Odjeća koja dođe u kontakt s benzinom lako je zapaljiva. Može doći do teških ozljeda ili smrti ljudi i materijalne štete.
  - ▶ Ako odjeća dođe u kontakt s benzinom: zamijenite odjeću.
- Benzin može onečistiti okoliš.
  - ▶ Nemojte prolijevati gorivo.
  - ▶ Benzin zbrinite ekološki i u skladu s propisima.
- Ako benzin dođe u kontakt s kožom ili očima, može doći do nadraživanja kože ili očiju.
  - ▶ Izbjegavajte kontakt s benzinom.
  - ▶ Ako je došlo do kontakta s kožom: zahvaćene dijelove kože operite velikom količinom vode i sapunom.
  - ▶ Ako je došlo do kontakta s očima: oči ispirite velikom količinom vode najmanje 15 minuta i obratite se liječniku.
- Sustav paljenja kosilice stvara iskre. Iskre izaći van i prouzročiti požare i eksplozije u vrlo zapaljivoj i eksplozivnoj okolini. Može doći do teških ozljeda ili smrti ljudi i materijalne štete.
  - ▶ Upotrebljavajte svjeće koje su opisane u ovim Uputama za uporabu motora.
  - ▶ Uvrnite svjeće i zategnite ih.
  - ▶ Čvrsto natakните utikač svjeće.
- Ako se u kosilicu ulije benzin koji nije prikladan za motor, kosilica se može oštetiti.
  - ▶ Upotrijebite svježe, bezolovno gorivo priznate marke.
  - ▶ Uzmite u obzir napomene u Uputama za uporabu motora.

### 4.8 Radovi

## ▲ UPOZORENJE

- Ako korisnik nije ispravno pokrenuo motor, korisnik može izgubiti kontrolu nad kosilicom. Korisnik se može teško ozlijediti.
  - ▶ Motor pokrenite u skladu s ovim Uputama za uporabu.
- Korisnik u određenim situacijama više ne može raditi koncentrirano. Može se spotaknuti, pasti i teško ozlijediti.
  - ▶ Radite mirno i promišljeno.

- ▶ Kosite samo kada je vidljivost dobra. Ako su osvijetljenje i vidljivost loši, nemojte upotrebljavati kosilicu.
- ▶ Samostalno rukujte kosilicom.
- ▶ Obratite pažnju na prepreke.
- ▶ Nemojte naginjati kosilicu.
- ▶ Radite stojeći na zemlji i održavajte ravnotežu.
- ▶ Ako osjetite znakove umora: Napravite radnu pauzu.
- ▶ Ako kosite na kosini: Kosite poprijeko u odnosu na kosinu.
- ▶ Nemojte raditi na kosinama s nagibom većim od 25° (46,6 %).
- ▶ Kosilicu upotrebljavajte s posebnim oprezom kada radite u blizini padina, rubova terena, jama, nakupina smeća i nasipa.
- ▶ Radno vrijeme isplanirajte tako da se izbjegnju veća opterećenja tijekom duljeg vremenskog razdoblja.
- Dok motor radi, stvaraju se ispušni plinovi. Udahnuti ispušni plinovi mogu uzrokovati trovanje.
  - ▶ Nemojte udisati ispušne plinove.
  - ▶ Upotrebljavajte kosilicu na dobro prozračenom mjestu.
  - ▶ U slučaju mučnine, glavobolje, smetnji vida, smetnji sluha ili vrtoglavice: Završite s radom i potražite liječnika.
- Ako korisnik nosi štitnik za uši i motor radi, korisnik može ograničeno čuti i procijeniti zvukove.
  - ▶ Radite mirno i promišljeno.
- Kosilica je opremljena napravom za zaustavljanje motora.
  - ▶ Kada se otpusti drška za pokretanje košnje, motor i nož zaustavljaju se unutar 3 sekunde.
- Rotirajući nož može posjeći korisnika. Korisnik se može teško ozlijediti.



- ▶ Izvucite utikač svećice.



- ▶ Ne dodirujte nož dok se okreće.
- ▶ Ako neki predmet blokira nož: Isključite motor. Tek nakon toga uklonite predmet.
- Ako se radi bez voznog pogona, on se može neželjeno uključiti, nakon čega se kosilica počinje kretati. Može doći do teških ozljeda osoba i materijalne štete.
  - ▶ Pritisnite dršku za pokretanje voznog pogona samo ako je potrebno uključiti vozni pogon.

- Ako tijekom rada dođe do promjena na kosilici ili se ona neuobičajeno ponaša, možda nije u sigurnosno ispravnom stanju. Može doći do teških ozljeda osoba i materijalne štete.
  - ▶ Završite s radom i obratite se ovlaštenom trgovcu tvrtke STIHL.

- Tijekom rada kosilica može vibrirati.
  - ▶ Nosite radne rukavice.
  - ▶ Pravite radne pauze.
  - ▶ Ako se pojave znakovi cirkulacijskih smetnji: Obratite se liječniku.

- Pregledajte površinu košnje i pazite na prepreke. Ako tijekom rada nož udari u strani predmet, taj predmet ili njegovi dijelovi mogu se zavlati uvis velikom brzinom. Može doći do ozljeda ljudi i materijalne štete.



- ▶ Uklonite strane predmete poput kamenja, štapova, žica, igraćaka ili drugih stranih tijela iz radnog područja. Označite sakrivene predmete koji se ne mogu ukloniti.

- Nakon otpuštanja drške za pokretanje košnje nož se okreće još kratko vrijeme. Osobe se mogu teško ozlijediti.



- ▶ Pričekajte da se nož prestane okretati.

- Ako rotirajući nož udari u tvrd predmet, može doći do iskrenja. Iskrene mogu prouzročiti požare u vrlo zapaljivoj okolini. Može doći do teških ozljeda ili smrti ljudi i materijalne štete.

- ▶ Nemojte raditi u vrlo zapaljivoj okolini.

- Ako se kosilica postavlja na kosu površinu, ona se može nenamjerno s nje otkotrljati. Može doći do ozljeda ljudi i materijalne štete.

- ▶ Kosilicu pustite tek onda kada se nalazi na ravnoj površini i kada se ne može sama otkotrljati.

- Ako se na upravljač pričvršćuju predmeti, kosilica se radi dodatne težine može prevrnuti. Može doći do ozljeda ljudi i materijalne štete.
  - ▶ Nemojte pričvršćivati predmete na upravljač.

## ⚠ OPASNOST

- Ako se radi u okolini naponskih vodova, nož može doći u kontakt s njima i oštetiti ih. Može doći do teških ozljeda ili smrti korisnika.
  - ▶ Nemojte raditi u okolini naponskih vodova.
- Ako se radi tijekom nevremena, munja može udariti u korisnika. Može doći do teških ozljeda ili smrti korisnika.
  - ▶ U slučaju nevremena: Nemojte raditi.



- Ako se radi tijekom kiše, korisnik se može okliznuti. Može doći do teških ozljeda ili smrti korisnika.
  - ▶ Ako pada kiša: Nemojte raditi.

## 4.9 Transport

### ▲ UPOZORENJE

- Tijekom transporta kosilica se može prevrnuti ili pomaknuti. Može doći do ozljeda ljudi i materijalne štete.
  - ▶ Isključite motor.



- ▶ Pričekajte da se nož prestane okretati.



- ▶ Izvucite utikač svjeće.

- ▶ Osigurajte kosilicu zateznim remenima, remenom ili mrežom na prikladnoj utovarnoj površini tako da se ne može prevrnuti niti pomicati.
- Nakon što je motor pokrenut, ispušni lonac i motor mogu biti vrući. Korisnik se može opeći tijekom transporta.
  - ▶ Gurnite kosilicu.
- Kosilica je teška. Ako korisnik sam nosi kosilicu, može se ozlijediti.
  - ▶ Nosite radne rukavice.
  - ▶ Kosilicu trebaju nositi dvije osobe.

## 4.10 Skladištenje

### ▲ UPOZORENJE

- Djeca ne mogu prepoznati niti procijeniti opasnosti kosilice. Mogu se teško ozlijediti.
  - ▶ Isključite motor.
  - ▶ Skladištite kosilicu izvan dometa djece.
  - ▶ Skladištite kosilicu u čistom i suhom stanju.
- Ako se kosilica skladišti na kosu površinu, ona se može nenamjerno s nje otkotrljati. Može doći do ozljeda ljudi i materijalne štete.
  - ▶ Skladištite kosilicu samo na ravnoj površini.

## 4.11 Čišćenje, održavanje i popravljavanje

### ▲ UPOZORENJE

- Ako tijekom čišćenja, održavanja ili popravaka motor radi, može doći do teških ozljeda ljudi i materijalne štete.
  - ▶ Isključite motor.



- ▶ Pričekajte da se nož prestane okretati.



- ▶ Izvucite utikač svjeće.

- Ako tijekom čišćenja, održavanja ili popravaka motor radi, vozni se pogon može slučajno uključiti. Može doći do teških ozljeda osoba i materijalne štete.
  - ▶ Isključite motor.











- ▶ Izvucite utikač svjeće.

- Nakon što je motor pokrenut, ispušni lonac i motor mogu biti vrući. Ljudi se mogu opeći.
  - ▶ Pričekajte dok se ispušni lonac i motor ne ohlade.
- Abrazivna sredstva za čišćenje, čišćenje vodenim mlazom ili šiljasti predmeti mogu dovesti do oštećenja kosilice ili noža. Ako se kosilica ili nož ne čiste pravilno, komponente više ne mogu pravilno funkcionirati i može doći do deaktiviranja sigurnosnih naprava. Osobe se mogu teško ozlijediti.
  - ▶ Čistite kosilicu i nož u skladu s ovim Uputama za uporabu, **15.2**.
- Ako se kosilica i nož pravilno ne održavaju ili ne popravljaju, komponente više ne mogu pravilno funkcionirati i može doći do deaktiviranja sigurnosnih naprava. Može doći do teških ozljeda ili smrti osoba.
  - ▶ Zamijenite istrošene ili oštećene dijelove.
  - ▶ Ako je potrebno održavanje ili popravak kosilice: Obratite se ovlaštenom trgovcu tvrtke STIHL.
  - ▶ Izvodite radove održavanja na nožu u skladu s ovim uputama za uporabu.
- Tijekom čišćenja, radova na održavanju i popravaka noža korisnik se može posjeci oštrim rubovima oštrice. Korisnik se može ozlijediti.
  - ▶ Nosite radne rukavice od otpornog materijala.
- Nož može postati vruć tijekom oštrenja. Korisnik se može opeći.
  - ▶ Pričekajte da se nož ohladi.
  - ▶ Nosite radne rukavice od otpornog materijala.

## 5 Priprema kosilice za rad

### 5.1 Priprema kosilice za rad

Prije početka radova uvijek se moraju provesti sljedeći koraci:

- ▶ Osigurajte da su sljedeće komponente u sigurno ispravnom stanju:
  - kosilica,  4.6.1.
  - nož,  4.6.2.
- ▶ Očistite kosilicu,  15.2.
- ▶ Provjerite nož,  10.2.
- ▶ Ulijte motorno ulje,  6.2.
- ▶ Rasklopite i namjestite upravljač,  8.1.
- ▶ Ulijte gorivo u kosilicu,  7.1.
- ▶ Namjestite visinu reza,  .
- ▶ Provjerite upravljačke elemente,  10.1.
- ▶ Ako nije moguće provesti navedene korake: ne upotrebljavajte kosilicu i obratite se ovlaštenom STIHL trgovcu.

## 6 Sastavljanje kosilice

### 6.1 Montaža upravljača

- ▶ Isključite motor.
- ▶ Izvucite utikač svjeće.
- ▶ Postavite kosilicu na ravnu površinu.

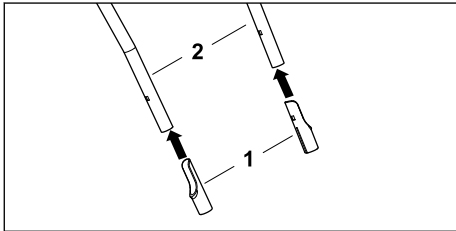

- ▶ Zaštitne čahure (1) utaknite s dužom stranom prema unutra na gornji dio upravljača (2).

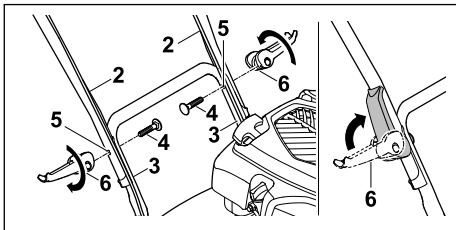

- ▶ Gornji dio upravljača (2) držite na donjem dijelu upravljača (3) tako da provrti budu u ravni.
- ▶ Gurnite vijke (4) iznutra prema van kroz provrte (5).
- ▶ Brze pritezače (6) navrnite na vijke (4) i preklopite prema gore tako da brzi pritezači (6) pripijeno naliježu na upravljač.

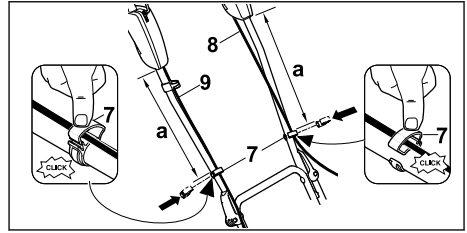

- ▶ Pritisnite držače kabela (7) na gornji dio upravljača.
- ▶ Umetnite užad (8 + 9) u držače kabela (7).
- ▶ Zatvorite držače kabela (7) i pustite da se jezičac uklopi.
- ▶ Pričvrstite uže za zaustavljanje motora (8) držačem kabela (7) lijevo na gornjem dijelu upravljača s razmakom od  $a = 42 - 44$  cm.
- ▶ Pričvrstite vozni pogon (9) držačem kabela (7) desno na gornjem dijelu upravljača s razmakom od  $a = 42 - 44$  cm.

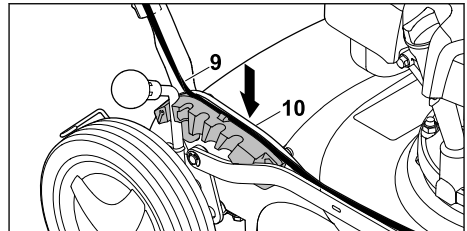

- ▶ Uže za vozni pogon (9) utisnite u vodilicu (10) na uskočnom segmentu.

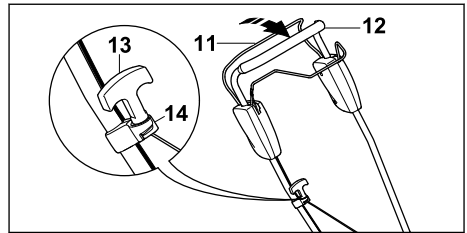

- ▶ Pritisnite dršku za pokretanje košnje (11) prema upravljaču (12) i držite je pritisnutom.
- ▶ Ručicu za pokretanje (13) povucite lagano u smjeru vodilice užeta (14).
- ▶ Ručicu za pokretanje (13) objesite u vodilicu užeta (14).
- ▶ Otpustite dršku za pokretanje košnje (11).
- ▶ Ponovno priključite utikač svjeće.

### 6.2 Punjenje motornog ulja

Motorno ulje podmazuje i hladi motor.

Specifikacije o motornom ulju i količini punjenja možete naći u Uputama za uporabu motora.

**UPUTA**

- U stanju pri isporuci motorno ulje nije uliveno. Ako se motor pokrene bez motornog ulja ili s vrlo malom količinom motornog ulja, kosilica se može oštetiti.
  - ▶ Prije svakog postupka pokretanja provjeriti razinu motornog ulja i po potrebi dolijte motorno ulje.
- ▶ Motorno ulje ulijte u skladu s ovim Uputama za uporabu motora.

**7 Ulijevanje goriva u kosilicu****7.1 Ulijevanje goriva u kosilicu****UPUTA**

- Ako se u kosilicu ulije gorivo koje nije prikladno za motor, kosilica se može oštetiti.
  - ▶ Pridržavajte se uputa za uporabu motora.
- ▶ Isključite motor.
- ▶ Postavite kosilicu na ravnu površinu.
- ▶ Područje oko čepa spremnika goriva očistite vlažnom krpom.

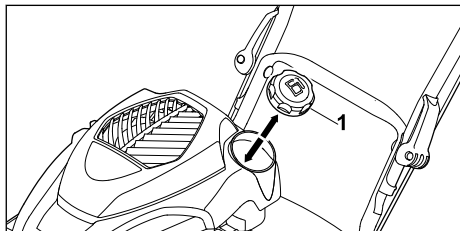

- ▶ Čep spremnika goriva (1) okrećite u smjeru suprotnom od kazaljke na satu dok se čep spremnika goriva ne može skinuti.
- ▶ Skinite čep spremnika za gorivo.
- ▶ Gorivo ulijte uz pomoć prikladnog lijevka do najviše 15 mm od ruba spremnika goriva.
- ▶ Čep spremnika goriva postavite na spremnik goriva.
- ▶ Čep spremnika goriva okrećite u smjeru kazaljke na satu i čvrsto ga zategnite rukom. Spremnik goriva je zatvoren.

**8 Namještanje kosilice za korisnika****8.1 Rasklapanje i namještanje upravljača**

- ▶ Isključite motor.
- ▶ Izvucite utikač svjeće.
- ▶ Postavite kosilicu na ravnu površinu.

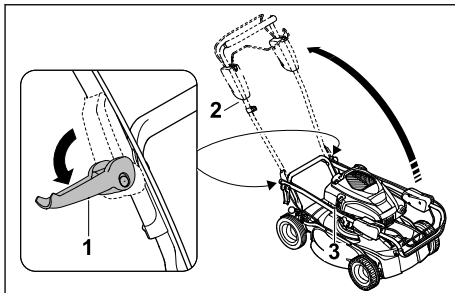

- ▶ Otpustite brzi pritezač (1) s lijeve i desne strane.
- ▶ Rasklopite upravljač (2) i pritom pazite da se užad (3) ne uklješti.
- ▶ Pritegnite brzi pritezač (1) s lijeve i desne strane. Upravljač (2) je čvrsto spojen s kosilicom.

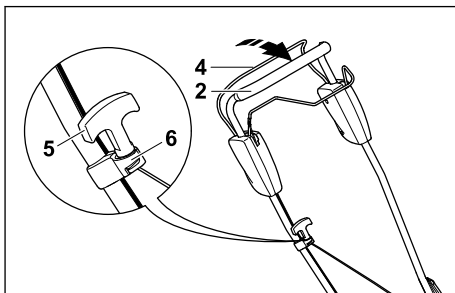

- ▶ Pritisnite dršku za pokretanje košnje (4) prema upravljaču (2) i držite je pritisnutom.
- ▶ Ručicu za pokretanje (5) povucite lagano u smjeru vodilice užeta (6).
- ▶ Ručicu za pokretanje (5) objesite u vodilicu užeta (6).
- ▶ Otpustite dršku za pokretanje košnje (4).
- ▶ Ponovno priključite utikač svjeće.

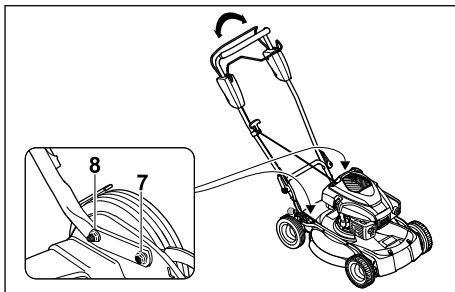

- ▶ Otpustiti matice (7 + 8).
- ▶ Podizanjem i spuštanjem namjestite upravljač i zadržite ga.

- ▶ Pritegnite matice (7 + 8).  
Upravljač je čvrsto spojen s kosilicom.

## 8.2 Sklapanje upravljača

Upravljač se može sklopiti radi uštede prostora prilikom transporta i skladištenja.

- ▶ Isključite motor.
- ▶ Izvucite utikač svjeće.
- ▶ Postavite kosilicu na ravnu površinu.
- ▶ Pritisnite dršku za pokretanje košnje prema upravljaču i držite je.
- ▶ Ručicu za pokretanje skinite s vodilice užeta i lagano je vraćajte u smjeru motora.
- ▶ Otpustite dršku za pokretanje košnje.
- ▶ Čvrsto držite upravljač i otpustite matice vijčanog spoja upravljača.
- ▶ Preklopite upravljač prema naprijed.

## 9 Pokretati/startati i zaustaviti motor

### 9.1 Pokretanje motora

- ▶ Postavite kosilicu na ravnu površinu.

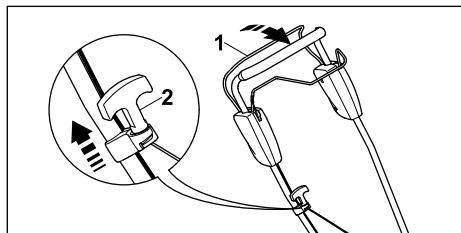

- ▶ Lijevom rukom pritisnite dršku za pokretanje košnje (1) prema upravljaču i držite je.
- ▶ Polako desnom rukom izvucite ručicu za pokretanje (2) do pojave otpora.
- ▶ Brzo izvlačite i vraćajte ručicu za pokretanje (2) dok motor radi.
- ▶ Ako se motor ne pokreće: Pridržavajte se uputa za uporabu motora.

### 9.2 Isključivanje motora

- ▶ Postavite kosilicu na ravnu površinu.
- ▶ Otpustite dršku za pokretanje košnje. Motor se isključuje.
- ▶ Napustite korisnički položaj.

## 10 Provjera kosilice

### 10.1 Provjera upravljačkih elemenata

**Drška za pokretanje košnje i drška za vodni pogon**



- ▶ Isključite motor.

- ▶ Potpuno povucite dršku za pokretanje košnje i dršku za pokretanje vodnog pogona u smjeru upravljača i ponovno ih pustite.
- ▶ Ako se drška za pokretanje košnje ili drška za pokretanje vodnog pogona teško pomiče ili se ne vrati u početni položaj: ne upotrebljavajte kosilicu i obratite se ovlaštenom trgovcu tvrtke STIHL.  
Drška za pokretanje košnje ili drška za pokretanje vodnog pogona je u kvaru.

### 10.2 Provjera noža

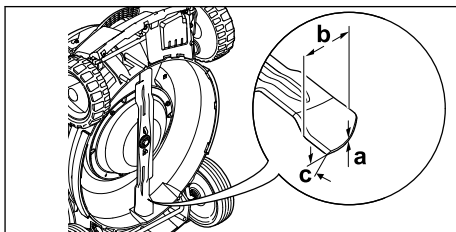
- ▶ Isključite motor.
- ▶ Izvucite utikač svjeće.
- ▶ Uspravite kosilicu,  15.1.



- ▶ Izmjerite sljedeće:
  - debljinu a
  - širinu b
  - kut oštrenja c
- ▶ Ako je debljina ili širina noža manja od minimalne debljine/širine: zamijenite nož,  19.2.
- ▶ Ako kut oštrenja nije u skladu s propisanim: naoštrite nož,  19.2.
- ▶ U slučaju nejasnoća: Obratite se ovlaštenom trgovcu tvrtke STIHL.

## 11 Rad kosilicom

### 11.1 Držanje i vođenje kosilice

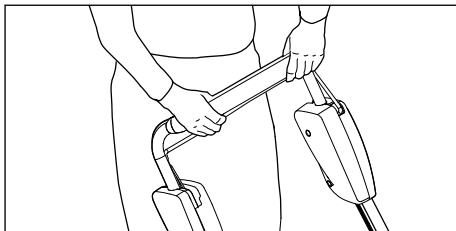

- ▶ Čvrsto držite upravljač objema rukama tako da ga palčevi obuhvaćaju.

### 11.2 Namještanje visine reza

Moguće je namjestiti 5 visina reza:

- 30 mm = položaj 1
- 40 mm = položaj 2
- 50 mm = položaj 3

- 60 mm = položaj 4
- 70 mm = položaj 5

### Namještanje visine reza

- ▶ Isključite motor.
- ▶ Nož se ne smije okretati.
- ▶ Postavite kosilicu na ravnu površinu.

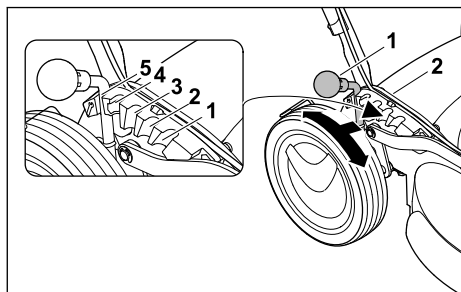

- ▶ Pritisnite polugu (1) prema van u smjeru stražnjeg kotača i držite je.
- ▶ Pritisnite polugu (1) prema van i postavite je u željeni položaj (2) tako da se uklopi.

## 11.3 Uključivanje i isključivanje voznog pogona

### 11.3.1 Uključivanje voznog pogona

- ▶ Postavite kosilicu na ravnu površinu.
- ▶ Pokretanje motora.

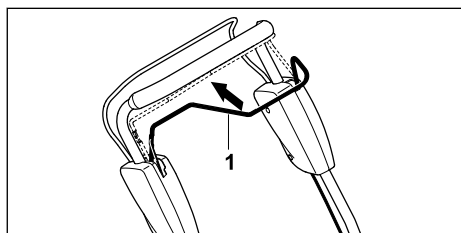

- ▶ Potpuno povucite dršku za pokretanje voznog pogona (1) u smjeru upravljača i držite je tako da palac obuhvaća upravljač.
- ▶ Kosilica se počinje kretati.

### 11.3.2 Isključivanje voznog pogona

- ▶ Otpustite dršku za pokretanje voznog pogona.
- ▶ Pričekajte da se kosilica zaustavi.

## 11.4 Malčiranje

Prilikom malčiranja odrezana se trava više puta usitnjava posebnim vođenjem zračne struje u području noža te se nakon toga upuhuje natrag u tratinu. Pokošena trava zadržava se na površini travnjaka, gdje lako trune i služi kao prirodno gnojivo. Lijep i gust travnjak možete dobiti čestim

malčiranjem; pritom treba kositi jednu trećinu visine trave.

Preduvjeti za dobar rezultat malčiranja:

- Učestalost: u proljeće (glavno razdoblje rasta) minimalno dvaput tjedno, a u ljeto i jesen jedanput tjedno.
- Po mogućnosti radite kad je travnjak suh.
- Upotrebljavajte dobro naoštrene rezne noževe.
- Odaberite malu brzinu kretanja.
- Mijenjajte smjer košnje i vodite računa o preklapanju pokošenih staza.
- Ako je trava vrlo visoka, uvijek je kosite postupno.

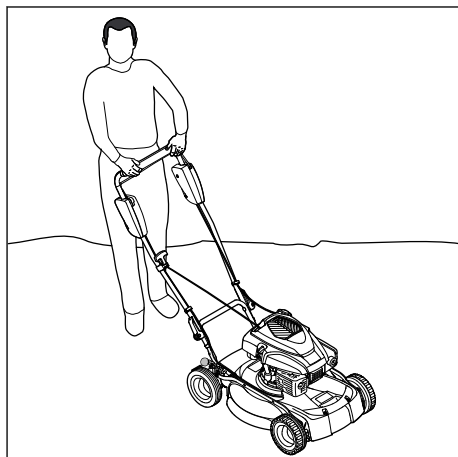

- ▶ Ako se radi uz uključen vozni pogon: kontrolirano vozite kosilicu prema naprijed.
- ▶ Ako se radi uz isključen vozni pogon: polako i kontrolirano gurajte kosilicu prema naprijed.

## 12 Nakon rada

### 12.1 Nakon rada

- ▶ Isključite motor.
- ▶ Ako je kosilica mokra: pričekajte da se kosilica osuši.
- ▶ Očistite kosilicu.

## 13 Transport

### 13.1 Transport kosilice

- ▶ Isključite motor.
- ▶ Nož se ne smije okretati.
- ▶ Izvucite utikač svjećice.

#### Guranje kosilice

- ▶ Polako i kontrolirano gurajte kosilicu prema naprijed.

## Nošenje kosilice

- ▶ Nosite radne rukavice od otpornog materijala.

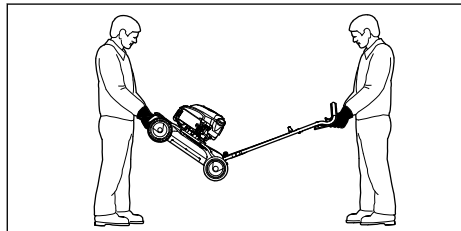

- ▶ Ako se kosilica nosi s otklopljenim upravljačem:
  - ▶ Jedna osoba treba objema rukama pridržavati kosilicu za transportnu ručku s prijeda, a druga osoba objema rukama za upravljač.
  - ▶ Kosilicu treba udvoje podići i nositi.

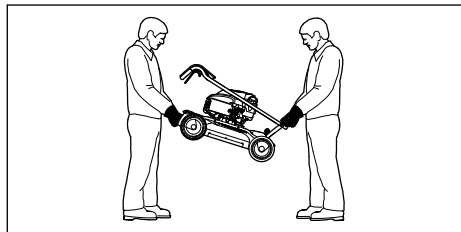

- ▶ Ako se kosilica nosi sa sklopljenim upravljačem:
  - ▶ Sklopite upravljač.
  - ▶ Jedna osoba treba objema rukama pridržavati kosilicu za transportnu ručku s prijeda, a druga osoba objema rukama za transportnu ručku straga.
  - ▶ Kosilicu treba udvoje podići i nositi.

## Transport kosilice u vozilu

- ▶ Osigurajte kosilicu u stajaćem položaju tako da se ne može pomicati niti prevrnuti.

## 14 Pohranjivanje/skladištenje

### 14.1 Skladištenje kosilice

- ▶ Isključite motor i pričekajte da se ohladi.
- ▶ Izvucite utikač svjeće.
- ▶ Skladištite kosilicu uz ispunjenje sljedećih uvjeta:
  - Kosilica je izvan dometa djece.
  - Kosilica je čista i suha.
  - Kosilica se ne može prevrnuti.
  - Kosilica se ne može otkrotljati.

## 15 Čistiti

### 15.1 Uspravljanje kosilice

- ▶ Ispraznite spremnik goriva. Motor se isključuje.
- ▶ Postavite kosilicu na ravnu površinu.
- ▶ Namjestite visinu reza na položaj 1,  11.2.

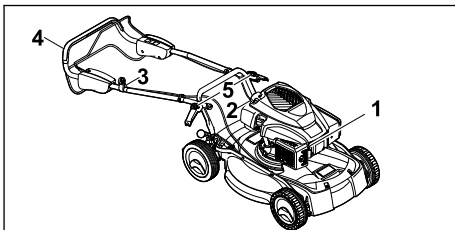

- ▶ Izvucite utikač svjeće (1).
- ▶ Ručicu za pokretanje (2) skinite s vodilice užeta (3).
- ▶ Čvrsto držite upravljač (4) i otvorite brze pritezače (5).
- ▶ Upravljač (4) rasklopite prema natrag.

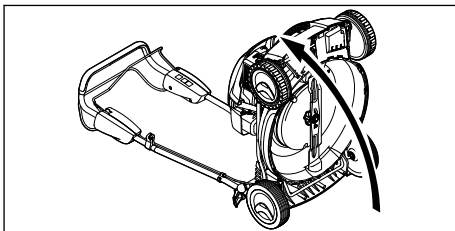

- ▶ Uspravite kosilicu prema natrag.

### 15.2 Čišćenje kosilice

- ▶ Isključite motor.
- ▶ Pričekajte da se kosilica ohladi.
- ▶ Izvucite utikač svjeće.
- ▶ Očistite kosilicu vlažnom krpom.
- ▶ Očistite ventilacijske otvore četkicom.
- ▶ Uspravite kosilicu.
- ▶ Očistite područje oko noža i nož drvenim štapićem, mekanom četkom ili vlažnom krpom.

## 16 Održavati

### 16.1 Intervali održavanja

Intervali održavanja ovise o uvjetima okoline i radnim uvjetima. Tvrtka STIHL preporučuje sljedeće intervale održavanja:

#### Motor

- ▶ Motor održavajte u skladu s ovim Uputama za uporabu motora.

#### Kosilica

- ▶ Ovlašteni trgovac tvrtke STIHL treba provjeravati kosilicu svake godine.

## 16.2 Montaža i demontaža noža

### 16.2.1 Demontaža noža

- ▶ Isključite motor.
- ▶ Izvucite utikač svjeće.
- ▶ Uspravite kosilicu.

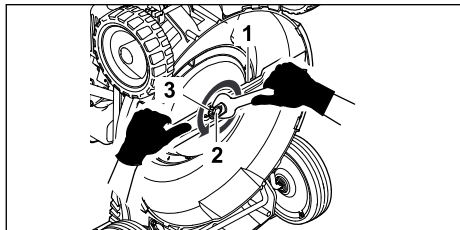

- ▶ Čvrsto držite nož (1).
- ▶ Odvrtite vijak (2) i skinite ga zajedno s podloškom (3).
- ▶ Skinite nož (1).
- ▶ Vijak (2) i podlošku (3) odložite u otpad. Za montažu noža (1) upotrijebite novi vijak i podlošku.

### 16.2.2 Montaža noža

- ▶ Isključite motor.
- ▶ Izvucite utikač svjeće.
- ▶ Uspravite kosilicu.

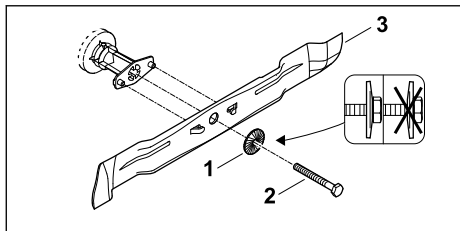

- ▶ Novu podlošku (1) postavite na novi vijak (2).
- ▶ Nanesite učvršćivač vijaka Loctite 243 na navoj vijka (2).
- ▶ Postavite nož (3) tako da izbočenja na kontaktnoj površini zahvaćaju u otvore na nožu (3).
- ▶ Uvijte vijak (2) zajedno s podloškom (1).

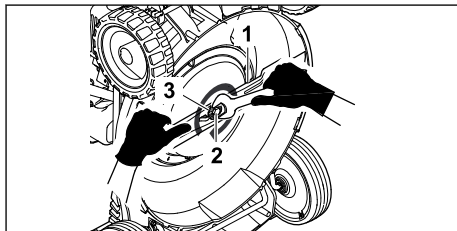

- ▶ Čvrsto držite nož (3).
- ▶ Vijak (2) zategnite momentom pritezanja od 65 Nm.

## 16.3 Oštrenje i uravnotežavanje noža

Za pravilno oštrenje i uravnotežavanje noža potrebno je puno vježbe.

STIHL preporučuje da ovlašteni trgovac tvrtke STIHL naoštiri i uravnoteži nož.



### UPOZORENJE

- Rubovi oštrice noža su oštri. Korisnik se može posjeci.
  - ▶ Nosite radne rukavice od otpornog materijala.

- ▶ Isključite motor.
- ▶ Izvucite utikač svjeće.
- ▶ Uspravite kosilicu.
- ▶ Demontirajte nož.
- ▶ Naoštrite nož. Pritom obratite pažnju na kut oštrenja i hladite nož, 19.2.
- ▶ Nož ne smije poplaviti tijekom oštrenja.
- ▶ Montirajte nož.
- ▶ U slučaju nejasnoća: obratite se ovlaštenom trgovcu tvrtke STIHL.

## 17 Popravljati

### 17.1 Popravljanje kosilice

Korisnik ne može sam popraviti kosilicu ni nož.

- ▶ Ako su kosilica ili nož oštećeni: ne upotrebljavajte kosilicu ili nož i obratite se ovlaštenom trgovcu tvrtke STIHL.
- ▶ Ako su pločice s napomenama nečitljive ili oštećene: ovlašteni trgovac tvrtke STIHL treba zamijeniti pločice s napomenama.

## 18 Odkloniti smetnje/kvarove

### 18.1 Uklanjanje smetnji kosilice

Smetnja	Uzrok	Rješenje
Motor se ne može pokrenuti.	Drška za pokretanje košnje nije pritisnuta.	► Motor pokrenite u skladu s ovim Uputama za uporabu.
	Spremnik goriva je prazan.	► Ulijte gorivo u kosilicu.
	Vod opskrbe gorivom je začepljen.	► Obratite se ovlaštenom trgovcu tvrtke STIHL.
	U spremniku se nalazi loše, onečišćeno ili staro gorivo.	► Upotrijebite svjež benzin priznate marke.
	Zračni filter je prljav.	► Obratite se ovlaštenom trgovcu tvrtke STIHL.
	Utikač svjeće izvučen je iz svjeće ili je kabel za paljenje loše pričvršćen na utikač.	► Natakните utikač svjeće. ► Provjerite spoj između kabela paljenja i utikača.
	Svjeća je začađena, oštećena ili je razmak elektroda pogrešan.	► Očistite ili zamijenite svječicu. ► Namjestite razmak elektroda.
	Otpor na nožu je prevelik.	► Namjestite veću visinu reza. ► Pokrenite motor u nižoj travi.
Motor se teško pokreće ili snaga motora slabi.	Kućište kosilice je začepljeno.	Očistite kosilicu.
	Visina reza namještena je prenisko ili je prevelika brzina kretanja.	Prilagodite visinu reza ili sporije kosite.
	U spremniku goriva i rasplinjaču je voda ili je rasplinjač začepljen.	Ispraznite spremnik za gorivo, očistite vod goriva i rasplinjač.
	Spremnik goriva je prljav.	Obratite se ovlaštenom trgovcu tvrtke STIHL.
	Zračni filter je prljav.	Obratite se ovlaštenom trgovcu tvrtke STIHL.
	Svjeća je začađena.	Očistite ili zamijenite svječicu.
Motor se pretjerano zagrijava.	Razina motornog ulja je preniska.	Motorno ulje dolijte ili zamijenite u skladu s ovim Uputama za uporabu motora.
	Rashladna rebra su prljava.	Očistite kosilicu.
Kosilica jako vibrira.	Nož je oštećen.	Zamijenite nož.
	Nož nije pravilno montiran.	Montirajte nož.
Trava nije dobro odrezana.	Nož je tup ili istrošen.	Naoštrite ili zamijenite nož.

## 19 Tehnički podaci

### 19.1 Kosilica STIHL RM 4.0 RT

- Tip motora: Kohler HD675
- Obujam: 149 cm<sup>3</sup>
- Snaga: 2,2 KW (3,0 PS) pri 2800 min<sup>-1</sup>
- Broj okretaja: 2800 o/min
- Maksimalan sadržaj spremnika goriva: 1400 cm<sup>3</sup> (1,4 l)
- Težina: 35 kg

– Širina reza: 53 cm

### 19.2 Nož

- Minimalna debljina a: 2,5 mm
- Minimalna širina b: 55 mm
- Kut oštrenja = 30°



## 19.3 Vrijednosti emisija zvuka i vibracija

K-vrijednost za razinu zvučnog tlaka iznosi 2 dB(A). K-vrijednost za razinu zvučne snage iznosi 2,2 dB(A). K-vrijednost za vibracije iznosi 1,60 m/s<sup>2</sup>.

- Razina zvučnog tlaka  $L_{pA}$  izmjerena prema normi EN 2006/42/EC: 79 dB(A)
- Razina zvučne snage  $L_{WA}$  izmjerena prema normi 2000/14/EC: 91,2 dB(A)
- Vrijednost vibracija  $a_{HV}$  izmjerena prema normi EN 12096, upravljač: 3,20 m/s<sup>2</sup>

Informacije o sukladnosti s Direktivom o vibracijama za poslodavce 2002/44/EC potražite na web-stranici [www.stihl.com/vib](http://www.stihl.com/vib).

## 19.4 REACH

REACH označava EG-odredbu/propis za registriranje, procjenjivanje i dozvolu/dopuštenje primjene kemikalija.

Informacije za ispunjenje REACH odredbe su pod [www.stihl.com/reach](http://www.stihl.com/reach) navedene.

## 20 Pričuvni dijelovi i pribor

### 20.1 Zamjenski dijelovi i pribor

**STIHL** Ovi simboli označavaju originalne zamjenske dijelove društva STIHL i originalni pribor društva STIHL.

STIHL preporučuje uporabu originalnih zamjenskih dijelova društva STIHL i originalnog pribora društva STIHL.

Društvo STIHL unatoč stalnom promatranju tržišta ne može procijeniti zamjenske dijelove i pribor drugih proizvođača u pogledu pouzdanosti, sigurnosti i prikladnosti i STIHL se ne može zauzeti za njihovu primjenu.

Originalni zamjenski dijelovi društva STIHL i originalan pribor društva STIHL dostupni su kod stručnog trgovca društva STIHL.

### 20.2 Ključni rezervni dijelovi

Tvrtka STIHL ne preuzima nikakvu odgovornost za materijalne štete i štete nanosene osobama koje su nastale zbog uporabe nedopuštenih dogradnih ili rezervnih dijelova.

- Nož: 6383 702 0100
- Vijak noža: 9008 319 9075
- Podloška: 0000 702 6600

## 21 Zbrinjavanje

### 21.1 Zbrinjavanje kosilice

Informacije o zbrinjavanju dostupne su kod ovlaštenog trgovca tvrtke STIHL.

- ▶ Kosilicu, nož, benzin, motorno ulje, pribor i ambalažu zbrinite propisno i na ekološki prihvatljiv način.

## 22 EU-izjava o sukladnosti

### 22.1 Kosilica STIHL RM 4.0 RT

STIHL Tirol GmbH  
Hans Peter Stihl-Straße 5  
6336 Langkampfen

Austrija

izjavljuje uz samostalnu odgovornost da

- izvedba: kosilica
- tvornička marka: STIHL
- vrsta: RM 4.0 RT
- serijska oznaka: 6383

odgovara relevantnim odredbama Direktiva 2000/14/EC, 2006/42/EC, 2014/30/EU i 2011/65/EU te da je razvijena i proizvedena u skladu s verzijama sljedećih normi koje su na snazi na dan proizvodnje: EN ISO 5395-1, EN ISO 5395-2, EN ISO 14982.

Naziv i adresa ovlaštene ustanove:  
TÜV Rheinland LGA Products GmbH  
Tillystraße 2

D-90431 Nürnberg  
Izmjerena i zajamčena razina zvučne snage utvrđene su u skladu s Direktivom 2000/14/EC, prilog VIII.

- Izmjerena razina zvučne snage: 91,2 dB(A)
- Jamčena razina zvučne snage: 93 dB(A)

Tehnička dokumentacija pohranjena je u odjelu za potvrdu tehničke ispravnosti proizvoda tvrtke STIHL Tirol GmbH.

Godina proizvodnje i broj stroja navedeni su na kosilici.

Langkampfen, 2.1.2020.

STIHL Tirol GmbH

zastupa 

Matthias Fleischer, voditelj odjela za istraživanje i razvoj



zastupa

Sven Zimmermann, voditelj odjela za osiguranje i unapređenje kvalitete

## 23 Adrese

### 23.1 STIHL – Glavna uprava

ANDREAS STIHL AG & Co. KG  
Postfach 1771  
D-71307 Waiblingen

### 23.2 STIHL – Prodajna društva

#### NJEMAČKA

STIHL Vertriebszentrale AG & Co. KG  
Robert-Bosch-Straße 13  
64807 Dieburg  
Telefon: +49 6071 3055358

#### AUSTRIJA

STIHL Ges.m.b.H.  
Fachmarktstraße 7  
2334 Vösendorf  
Telefon: +43 1 86596370

#### ŠVICARSKA

STIHL Vertriebs AG  
Isenrietstraße 4  
8617 Mönchaltorf  
Telefon: +41 44 9493030

#### ČEŠKA REPUBLIKA

Andreas STIHL, spol. s r.o.  
Chrlická 753  
664 42 Modřice

### 23.3 STIHL – Uvoznici

#### BOSNA I HERCEGOVINA

UNIKOMERC d. o. o.  
Bišće polje bb  
88000 Mostar  
Telefon: +387 36 352560  
Telefaks: +387 36 350536

#### HRVATSKA

UNIKOMERC – UVOZ d.o.o.  
Sjedište:  
Amruševa 10, 10000 Zagreb  
Prodaja:  
Ulica Kneza Ljudevita Posavskog 56, 10410  
Velika Gorica

Telefon: +385 1 6370010  
Telefaks: +385 1 6221569

#### TURSKA

SADAL TARIM MAKİNELERİ DIŞ TİCARET A.Ş.  
Hürriyet Mahallesi Manas Caddesi No.1  
35473 Menderes, İzmir  
Telefon: +90 232 210 32 32  
Telefaks: +90 232 210 32 33

## Innehållsförteckning

1	Förord.....	82
2	Information bruksanvisningen.....	83
3	Översikt.....	83
4	Säkerhetsanvisningar.....	84
5	Göra gräsklippare klar att användas.....	89
6	Sätta ihop gräsklippare.....	89
7	Tanka gräsklippare.....	90
8	Ställa in gräsklippare för användaren.....	90
9	Starta och stäng av motorn.....	91
10	Kontrollera gräsklippare.....	91
11	Arbeta med gräsklipparen.....	92
12	Efter arbetet.....	93
13	Transport.....	93
14	Förvaring.....	93
15	Rengöring.....	93
16	Underhåll.....	94
17	Reparera.....	95
18	Felavhjälpning.....	95
19	Tekniska data.....	96
20	Reservdelar och tillbehör.....	96
21	Kassering.....	96
22	EU-försäkran om överensstämmelse.....	96

## 1 Förord

Hej!

Tack för att du valt en produkt från STIHL. Vi utvecklar och tillverkar produkter av mycket hög kvalitet som uppfyller våra kunders behov. Därför är våra produkter mycket säkra även när de belastas mycket.

STIHL ger även en förstklassig service. Hos våra återförsäljare får du kompetent rådgivning och instruktioner samt tekniska råd.

STIHL strävar efter att arbeta på ett sätt som är så hållbart och ansvarsfullt mot naturen som möjligt. Denna bruksanvisning är till för att hjälpa dig att använda din STIHL produkt på ett säkert och miljövänligt sätt över lång tid.

Vi uppskattar ditt förtroende för oss och önskar dig lycka till med din STIHL-produkt.

Dr Nikolas Stihl

**VIKTIGT! LÄS BRUKSANVISNINGEN INNAN DU ANVÄNDER PRODUKTEN OCH SPARA DEN.**

## 2 Information bruksanvisningen

### 2.1 Gällande dokument

Denna bruksanvisning är en original bruksanvisning från tillverkaren enligt EG-riktlinjen 2006/42/EC.

De lokala säkerhetsföreskrifterna gäller.

► Läs, förstå och förvara följande dokument, förutom bruksanvisningen:

- Bruksanvisning motor Kohler HD675

### 2.2 Varningar i texten

**FARA**

- Varnar för faror som leder till allvarliga skador eller dödsfall.
  - Med åtgärderna kan man förhindra allvarliga skador eller dödsfall.

**VARNING**

- Varnar för faror som **kan** leda till allvarliga skador eller dödsfall.
  - Med åtgärderna kan man förhindra allvarliga skador eller dödsfall.

*OBS!*

- Varnar för faror som kan leda till materialskador.
  - Med åtgärderna kan man förhindra materialskador.

### 2.3 Symboler i texten



Denna symbol hänvisar till ett kapitel i denna bruksanvisning.

## 3 Översikt

### 3.1 Gräsklippare

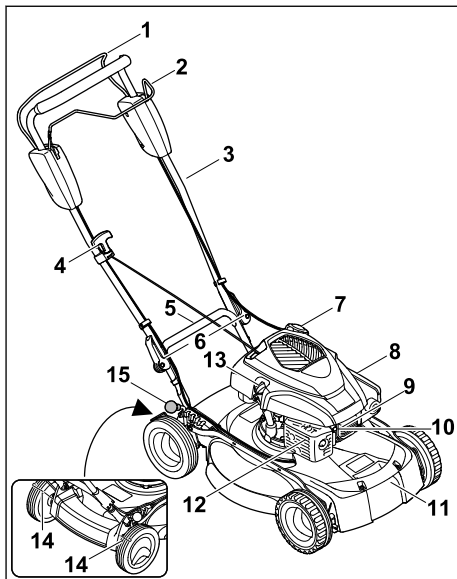

- 1 Inkopplingsbygel för klippning**  
Inkopplingsbygeln för klippning används för att starta och stänga av motorn.
- 2 Inkopplingsbygel för drivning**  
Inkopplingsbygeln för drivning används för att starta och stänga av motorn.
- 3 Styrhandtag**  
Styrhandtaget används för att hålla, styra och transportera gräsklipparen.
- 4 Startgrepp**  
Startgreppet används för att starta motorn.
- 5 Transporthandtag bak**  
Transporthandtaget används för att transportera gräsklipparen.
- 6 Snabbblåspakar**  
Snabbblåspakarna klämmer fast styrhandtaget på gräsklipparen.
- 7 Bränsletanklock**  
Bränsletanklocket stänger öppningen för påfyllning av bensin.
- 8 Filterlock**  
Filterlocket täcker luftfiltret.
- 9 Tändstiftskontakt**  
Tändstiftskontakten ansluter tändledningen till tändstiftet.

**10 Tändstift**

Tändstiftet antänder bränsle-luftblandningen i motorn.

**11 Transporhandtag fram**

Transporhandtaget används för att transportera gräsklipparen.

**12 Ljuddämpare**

Ljuddämparen minskar gräsklipparens buller.

**13 Motoroljlock**

Motoroljlocket stänger öppningen för påfyllning av motorolja.

**14 Däckskrapa**

Däckskrapan används för att rengöra bakhjulen.

**15 Spak**

Spaken används för att ställa in klipphöjden.

**3.2 Symboler**

Symbolerna kan finnas på gräsklipparen och betyder följande:



Denna symbol anger gräsklipparens vikt.



Garanterad ljudnivå enligt riktlinjen 2000/14/EC i dB(A) för att kunna jämföra produkternas buller.



Denna symbol betecknar bränsletanklocket.



Denna symbol betecknar motoroljlocket.



Starta motorn.



Stäng av motorn.



Koppla in drivningen.

**4 Säkerhetsanvisningar****4.1 Varningssymboler**

Varningssymbolerna på gräsklipparen betyder följande:



Beakta säkerhetsanvisningarna och deras åtgärder.



Läs, förstå och förvara bruksanvisningen.



Beakta säkerhetsanvisningarna för föremål som slungas iväg och deras åtgärder.



Ta inte på den roterande kniven.



Drag bort tändstiftskontakten under transport, förvaring, underhåll eller reparation.



Håll säkerhetsavståndet.

**4.2 Användning enligt föreskrifterna**

Gräsklipparen STIHL RM 4.0 RT är avsedd för att klippa gräs.

**▲ VARNING**

- Om gräsklipparen inte används enligt föreskrifterna kan detta orsaka allvarliga personskador eller dödsfall och saksador.
  - ▶ Använd gräsklipparen enligt beskrivningen i denna bruksanvisning och i motorns bruksanvisning.

**4.3 Krav på användaren****▲ VARNING**

- Användare utan introduktion kan inte känna igen och bedöma riskerna med gräsklipparen. Detta kan orsaka allvarliga personskador eller dödsfall.
  - ▶ Läs, förstå och förvara bruksanvisningen.
- ▶ Om gräsklipparen lämnas ut till en annan person: skicka med gräsklipparens och motorns bruksanvisning.
- ▶ Se till att användaren uppfyller följande krav:
  - Användaren är utvilad.
  - Användaren har inte nedsatt fysisk, sensorisk eller mental förmåga att använda gräsklipparen. Om användaren har nedsatt fysisk, sensorisk eller mental förmåga får användaren endast använda

den under uppsikt eller efter instruktioner av en ansvarig person.

- Användaren kan känna igen och bedöma riskerna med gräsklipparen.
  - Användaren är medveten om att vederbörande är ansvarig för olyckor och skador.
  - Användaren är myndig eller utbildad i ett yrke under uppsikt enligt nationella regler.
  - Användaren har fått instruktioner av en STIHL servande fackhandel eller en sakkunnig person innan vederbörande använder gräsklipparen för första gången.
  - Användaren är inte påverkad av alkohol, medicin eller droger.
- Om något är oklart: kontakta en STIHL servande fackhandel.

#### 4.4 Klädsel och utrustning

### ▲ VARNING

- Under arbetet kan föremål kastas upp med hög hastighet. Användaren kan skadas.
  - Använd långbyxor av kraftigt material.
- Det uppstår buller under arbetet. Buller kan skada hörseln.
  - Använd hörselskydd.
- Under arbetet kan damm virvla upp. Damm som andas in kan skada hälsan och orsaka allergiska reaktioner.
  - Om damm virvlas upp: använd en dammskyddsmask.
- Olämplig klädsel kan fastna i trä, grenar och gräsklipparen. Användare utan lämplig klädsel kan skadas svårt.
  - Använd åtsittande klädsel.
  - Ta av schalar och smycken.
- Under rengöring, underhåll och transport kan användaren komma i kontakt med kniven. Användaren kan skadas.
  - Använd arbetshandskar av kraftigt material.
- Om användaren har olämpliga skor finns en halkrisk. Användaren kan skadas.
  - Använd stadiga, stängda skor med räfflad sula.
- När kniven slipas kan partiklar slungas iväg. Användaren kan skadas.
  - Använd åtsittande skyddsglasögon. Lämpliga skyddsglasögon har kontrollerats enligt normen EN 166 eller nationella föreskrifter, och finns att få med motsvarande märkning i handeln.
  - Använd arbetshandskar av kraftigt material.

#### 4.5 Arbetsområde och omgivning

### ▲ VARNING

- Obehöriga personer, barn och djur kan inte känna igen och bedöma riskerna med gräsklipparen och föremål som slungas iväg. Detta kan orsaka allvarliga personskador och saksador.
  - Håll obehöriga personer, barn och djur borta från arbetsområdet.
- Håll ett avstånd till föremål.
- Lämna inte gräsklipparen utan tillsyn.
- Se till att barn förhindras att leka med gräsklipparen.
- När motorn går kommer det ut avgaser ur ljuddämparen. Varma avgaser kan antända lättantändliga material och utlösa en brand.
  - Håll bort avgasstrålen från eldfarliga material.



#### 4.6 Säker användning

##### 4.6.1 Gräsklippare

Gräsklipparen är i säkert bruksskick när följande villkor uppfylls:

- Gräsklipparen är oskadad.
- Det kommer inte ut bensin ur gräsklipparen.
- Bränsletankens lock är stängt.
- Det kommer inte ut motorolja ur gräsklipparen.
- Motoroljelocket är stängt.
- Gräsklipparen är ren.
- Manöverreglagen fungerar och är oförändrade.
- Kniven har monterats rätt.
- STIHL originaltillbehör har monterats på denna gräsklippare.
- Tillbehöret har monterats rätt.
- Fjäderbelastade mekanismer är oskadade och fungerar.
- Motorn stannar när inkopplingsbygeln för klippning släpps.



### ▲ VARNING

- Om maskinen inte är i säkert bruksskick fungerar komponenterna inte längre på rätt sätt, säkerhetsanordningarna är ur funktion och bränsle rinner ut. Detta kan orsaka allvarliga personskador eller dödsfall.
  - Arbeta med en oskadad gräsklippare.
  - Om det kommer ut bensin ur gräsklipparen: använd inte gräsklipparen och kontakta en STIHL servande fackhandel.
  - Stäng bränsletankens lock.

- ▶ Om det kommer ut motorolja ur gräsklipparen: använd inte gräsklipparen och kontakta en STIHL servande fackhandel.
- ▶ Stäng motoroljelocket.
- ▶ Om gräsklipparen är smutsig: rengör gräsklipparen.
- ▶ Manipulera inte gräsklipparen och dess säkerhetssystem.
- ▶ Manipulering av gräsklipparen, som förändrar effekten eller förbränningsmotorns varvtal, är absolut förbjuden.
- ▶ Om manöverreglagen inte fungerar: använd inte gräsklipparen.
- ▶ Fjäderbelastade mekanismer kan avge lagrad energi.
- ▶ Montera STIHL originaltillbehör på denna gräsklippare.
- ▶ Montera kniven enligt beskrivningen i denna bruksanvisning.
- ▶ Montera tillbehöret enligt beskrivningen i denna bruksanvisning eller i tillbehörets bruksanvisning.
- ▶ Stick inte in föremål i gräsklipparens öppningar.
- ▶ Byt ut utslitna eller skadade informationsskyltar.
- ▶ Om något är oklart: kontakta en STIHL servande fackhandel.

#### 4.6.2 Kniv

Kniven är i säkert bruksskick när följande villkor uppfylls:

- Kniven och komponenterna är oskadade.
- Kniven är inte deformerad.
- Kniven har monterats rätt.
- Kniven har slipats rätt.
- Kniven är gradfri.
- Kniven har balanserats rätt.
- Knivens minsta bredd har inte underskridits,  19.2.
- Slipvinkeln är rätt,  19.2.

### VARNING

- Om kniven inte är i säkert bruksskick kan delar lossna och slungas iväg. Detta kan orsaka allvarliga personskador.
  - ▶ Arbeta med en oskadad kniv och oskadade komponenter.
  - ▶ Montera kniven rätt.
  - ▶ Slipa kniven rätt.
  - ▶ Om den minsta tjockleken eller den minsta bredden har underskridits: byt ut kniven.
  - ▶ Låt en STIHL servande fackhandel balansera kniven.
  - ▶ Om något är oklart: kontakta en STIHL servande fackhandel.

## 4.7 Bränsle och tankning

### VARNING

- Bensin är bränslet som används för denna gräsklippare. Bensin är lättantändligt. Om bensin kommer i kontakt med öppen eld eller varma föremål kan bensin utlösa en brand eller explosion. Detta kan orsaka allvarliga personskador eller dödsfall och saksador.
  - ▶ Skydda bensin mot värme och eld.
  - ▶ Spill inte ut bensin.
  - ▶ Om bensin har spillts ut: torka bort bensin med en trasa och försök först starta motorn när alla gräsklipparens delar är torra.
  - ▶ Rökning förbjuden.
  - ▶ Tanka inte i närheten av öppen eld.
  - ▶ Stäng av motorn och låt den svalna före tankning.
  - ▶ Om tanken måste tömmas: gör detta utomhus.
  - ▶ Starta motorn minst 3 m från tankningsplatsen.
  - ▶ Förvara aldrig gräsklipparen inomhus med bensin i tanken.
- Bensinånga som andas in kan orsaka förgiftning.
  - ▶ Andas inte in bensinånga.
  - ▶ Tanka på en väl ventilerad plats.
- Under arbetets gång blir gräsklipparen varm. Bensin utvidgas och kan orsaka ett övertryck i bränsletanken. Bensin kan spruta ut när bränsletanklocket öppnas. Bensin som sprutar ut kan antändas. Användaren kan skadas allvarligt.
  - ▶ Låt först gräsklipparen svalna och öppna sedan bränsletanklocket.
- Kläder som kommer i kontakt med bensin kan vara lättantändliga. Detta kan orsaka allvarliga personskador eller dödsfall och saksador.
  - ▶ Om kläder kommer i kontakt med bensin: byt kläder.
- Bensin kan skada miljön.
  - ▶ Spill inte ut bränsle.
  - ▶ Sluthanteras bensin enligt föreskrift och miljövänligt.
- Bensin som kommer i kontakt med hud eller ögon kan orsaka irritation.
  - ▶ Undvik kontakt med bensin.
  - ▶ Om den kommer i kontakt med huden: tvätta hudområdet omedelbart med rikliga mängder vatten och tvål.
  - ▶ Om den kommer i kontakt med ögonen: spola ögonen med rikligt med vatten i minst 15 minuter och uppsök läkare.

- Gräsklipparens tändsystem alstrar gnistor. Gnistor kan komma ut och orsaka brand och explosion i en miljö med lättantändliga eller explosiva material. Detta kan orsaka allvarliga personskador eller dödsfall och saksador.
  - ▶ Använd tändstift enligt beskrivningen i motorns bruksanvisning.
  - ▶ Skruva fast och dra åt tändstiftet.
  - ▶ Fäst tändstiftskontakten hårt.
- Om gräsklipparen tankas med bensen som är olämplig för motorn kan gräsklipparen skadas.
  - ▶ Använd färsk, blyfri bensen av känt märke.
  - ▶ Beakta uppgifterna i motorns bruksanvisning.

## 4.8 Arbeta

### **▲ VARNING**

- Om användaren inte startar motorn rätt kan användaren förlora kontrollen över gräsklipparen. Användaren kan skadas allvarligt.
  - ▶ Starta motorn enligt beskrivningen i denna bruksanvisning.
- Användaren kan inte längre arbeta koncentrerat i vissa situationer. Användaren kan snubbla, ramla och skadas allvarligt.
  - ▶ Arbeta lugnt och med eftertanke.
  - ▶ Klipp endast vid god sikt. Använd inte med gräsklipparen om ljuset och synförhållandena är dåliga.
  - ▶ Bara en person får använda gräsklipparen.
  - ▶ Se upp för hinder.
  - ▶ Väلت inte gräsklipparen.
  - ▶ Se alltid till att du står stadigt på marken och håller balansen när du arbetar.
  - ▶ Om du känner att du blir trött: ta en paus.
  - ▶ Om du klipper i en sluttning: klipp på tvären mot sluttningen.
  - ▶ Klipp inte i sluttningar med en stigning på över 25° (46,6 %).
  - ▶ Var särskilt uppmärksam när gräsklipparen används i närheten av sluttningar, stup, diken, deponier och vallar.
  - ▶ Planera arbetstiden så att du undviker hög belastning under en längre tidsperiod.
- Maskinen alstrar giftiga avgaser när motorn går. Avgaser som andas in kan orsaka förgiftning.
  - ▶ Andas inte in avgaserna.
  - ▶ Använd gräsklipparen på en väl ventilerad plats.
  - ▶ Vid illamående, huvudvärk, synstörningar, hörsel eller svindel: avsluta arbetet och uppsök en läkare.

- Om användaren använder hörselskydd och motorn går kan användaren ev. höra och uppskatta ljud sämre.
  - ▶ Arbeta lugnt och med eftertanke.
- Gräsklipparen är utrustad med en motorstoppanordning.
  - ▶ Motorn och kniven stannar inom 3 sekunder när inkopplingsbygeln för klippning släpps.
- Användaren kan skära sig på den roterande kniven. Användaren kan skadas allvarligt.
  - ▶ Dra bort tändstiftskontakten.



- ▶ Ta inte på den roterande kniven.
- ▶ Om kniven blockeras av ett föremål: stäng av motorn. Först därefter får föremålet tas bort.

- Om du arbetar utan drivning kan drivningen kopplas in av misstag och gräsklipparen kör igång. Detta kan orsaka allvarliga personskador och saksador.
  - ▶ Aktivera inkopplingsbygeln för drivning endast när drivningen ska kopplas in.
- Om gräsklipparen förändras eller betar sig ovanligt under arbetet kan gräsklipparen vara i osäkert bruksskick. Detta kan orsaka allvarliga personskador och saksador.
  - ▶ Avsluta arbetet och kontakta en STIHL servande fackhandel.
- Under arbetet kan vibration pga gräsklipparen uppstå.
  - ▶ Använd arbetshandskar.
  - ▶ Lägg in arbetspauser.
  - ▶ Om du känner av cirkulationsrubbingar: kontakta en läkare.
- Kontrollera ytan som ska klippas och se upp för hinder. Om kniven träffar ett främmande föremål under arbetet kan det eller delar av det slungas iväg med hög hastighet. Detta kan orsaka personskador och saksador.
  - ▶ Ta bort främmande föremål, t.ex. stenar, pinnar, ståltråd, leksaker eller annat från arbetsområdet. Markera dolda föremål som inte kan tas bort.
- När du släpper inkopplingsbygeln för klippning fortsätter kniven rotera en kort tid. Detta kan orsaka allvarliga personskador.
  - ▶ Vänta tills kniven har slutat rotera.



- Om den roterande kniven träffar ett hårt föremål kan det uppstå gnistor. Gnistor kan orsaka brand i en miljö med lättantändliga material. Detta kan orsaka allvarliga personskador eller dödsfall och saksador.

- ▶ Arbeta inte i en miljö med lättantändliga material.
- Om gräsklipparen ställs på en sluttande yta kan den rulla iväg oavsiktligt. Detta kan orsaka personskador och saksador.
  - ▶ Släpp gräsklipparen endast när den står på en plan yta och inte kan rulla iväg av sig själv.
- Om föremål fästes på styrhandtaget kan gräsklipparen välta pga den extra vikten. Detta kan orsaka personskador och saksador.
  - ▶ Fäst inga föremål på styrhandtaget.

## ▲ FARA

- Om arbetet sker i närheten av spänningsförande kablar kan kniven komma i kontakt med de spänningsförande kablarna och skada dem. Detta kan orsaka allvarliga personskador eller dödsfall.
  - ▶ Arbeta inte i närheten av spänningsförande kablar.
- Om arbete sker under ett åskväder kan användaren träffas av ett blixtnedslag. Detta kan orsaka allvarliga personskador eller dödsfall.
  - ▶ Vid åskväder: arbeta inte.
- Om användaren arbetar i regn finns en halkrisk. Detta kan orsaka allvarliga personskador eller dödsfall.
  - ▶ Om det regnar: arbeta inte.

## 4.9 Transport

### ▲ VARNING

- Under transporten kan gräsklipparen välta eller flytta på sig. Detta kan orsaka personskador och saksador.
  - ▶ Stäng av motorn.
  - ▶ Vänta tills kniven har slutat rotera.



- ▶ Dra bort tändstiftskontakten.
- ▶ Säkra gräsklipparen med spännband, remmar eller ett nät på en lämplig lastyta så att den inte kan välta eller flytta på sig.
- Efter att motorn har gått kan ljuddämparen och motorn vara varm. Användaren kan bränna sig vid transporten.
  - ▶ Skjut gräsklipparen.
- Gräsklipparen är tung. Om användaren bär gräsklipparen själv kan vederbörande skadas.
  - ▶ Använd arbetshandskar.
  - ▶ Bär gräsklipparen med två man.

## 4.10 Förvaring

### ▲ VARNING

- Barn kan inte känna igen och bedöma riskerna med en gräsklippare. Barn kan skadas allvarligt.
  - ▶ Stäng av motorn.
  - ▶ Förvara gräsklipparen utom räckhåll för barn.
  - ▶ Förvara gräsklipparen på en ren och torr plats.
- Om gräsklipparen förvaras på en sluttande yta kan den rulla iväg av misstag. Detta kan orsaka personskador och saksador.
  - ▶ Förvara gräsklipparen endast på plana ytor.

## 4.11 Rengöring, underhåll och reparation

### ▲ VARNING

- Om motorn går under rengöring, underhåll eller reparation kan detta orsaka allvarliga personskador och saksador.
  - ▶ Stäng av motorn.
  - ▶ Vänta tills kniven har slutat rotera.



- ▶ Dra bort tändstiftskontakten.
- Om motorn går under rengöring, underhåll eller reparation kan drivningen startas av misstag. Detta kan orsaka allvarliga personskador och saksador.
  - ▶ Stäng av motorn.
  - ▶ Dra bort tändstiftskontakten.
- Efter att motorn har gått kan ljuddämparen och motorn vara varm. Detta kan orsaka brännskador.
  - ▶ Vänta, tills ljuddämparen och motorn har svalnat.
- Ett kraftigt rengöringsmedel, rengöring med en vattenstråle eller vassa föremål kan skada gräsklipparen eller kniven. Om gräsklipparen eller kniven inte rengörs på rätt sätt fungerar komponenterna kanske inte längre och säkerhetsanordningarna sätts ur spel. Detta kan orsaka allvarliga personskador.
  - ▶ Rengör gräsklipparen och kniven enligt beskrivningen i denna bruksanvisning, 15.2.











- Om gräsklipparen eller kniven inte repareras eller underhålls på rätt sätt fungerar komponenterna kanske inte längre och säkerhetsanordningarna sätts ur spel. Detta kan orsaka allvarliga personskador eller dödsfall.
  - ▶ Byt ut slitna eller skadade delar.
  - ▶ Om underhåll eller reparation måste utföras på gräsklipparen: kontakta en STIHL servande fackhandel.
  - ▶ Utför underhåll på kniven enligt beskrivningen i denna bruksanvisning.
- Under rengöring, underhåll eller reparation av kniven kan användaren skära sig på de vassa eggarna. Användaren kan skadas.
  - ▶ Använd arbetshandskar av kraftigt material.
- Kniven kan bli varm under slipningen. Användaren kan bränna sig.
  - ▶ Vänta tills kniven har svalnat.
  - ▶ Använd arbetshandskar av kraftigt material.

## 5 Göra gräsklippare klar att användas

### 5.1 Göra gräsklippare klar att användas

Innan allt arbete påbörjas måste följande steg utföras:

- ▶ Se till att följande komponenter är i säkert bruksskick:
  - Gräsklippare,  4.6.1.
  - Kniv,  4.6.2.
- ▶ Rengöra gräsklippare,  15.2.
- ▶ Kontrollera kniv,  10.2.
- ▶ Fylla på motorolja,  6.2.
- ▶ Fälla upp och ställa in styrhandtag,  8.1.
- ▶ Tanka gräsklippare,  7.1.
- ▶ Ställa in klipphöjd,  11.2.
- ▶ Kontrollera manöverreglage,  10.1.
- ▶ Om stegen inte kan utföras: använd inte gräsklipparen och kontakta en STIHL servande fackhandel.

## 6 Sätta ihop gräsklippare

### 6.1 Montera styrhandtag

- ▶ Stäng av motorn.
- ▶ Dra bort tändstiftskontakten.
- ▶ Ställ gräsklipparen på en plan yta.

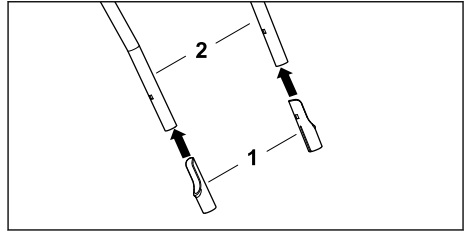

- ▶ Fäst skyddshylsorna (1) med den långa sidan inåt på styrhandtagets överdel (2).

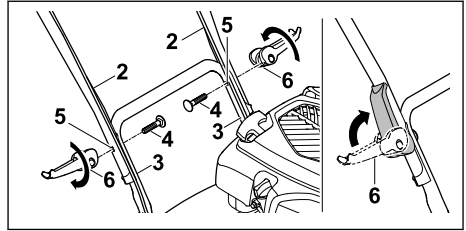

- ▶ Håll styrhandtagets överdel (2) mot styrhandtagets underdel (3) så att hålen stämmer överens.
- ▶ Sätt in skruvarna (4) inifrån och ut genom hålen (5).
- ▶ Skruva fast snabbblässpakarna (6) med skruvarna (4) och fäll upp dem så att snabbblässpakarna (6) ligger an tätt mot styrhandtaget.

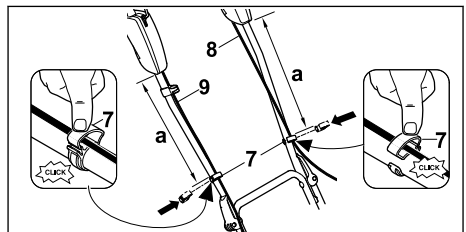

- ▶ Tryck fast kabelclipset (7) på styrhandtagets överdel.
- ▶ Lägg in wirarna (8 + 9) i kabelclipset (7).
- ▶ Stäng kabelclipset (7) och låt fliken snäppa in.
- ▶ Fäst motorstoppets wire (8) med kabelclipset (7) med ett avstånd på  $a = 42 - 44$  cm till vänster på styrhandtagets överdel.
- ▶ Fäst drivningens wire (9) med kabelclipset (7) med ett avstånd på  $a = 42 - 44$  cm till höger på styrhandtagets överdel.

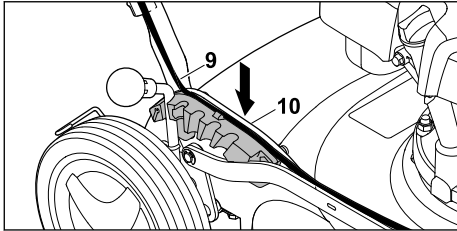

- ▶ Tryck in drivningens wire (9) i styrningen (10) vid låssegmentet.

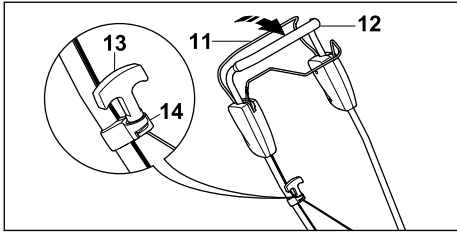

- ▶ Tryck inkopplingsbygeln för klippning (11) mot styrhandtaget (12) och håll den så.
- ▶ Dra startgreppet (13) långsamt i riktning mot linstyrningen (14).
- ▶ Fäst startgreppet (13) i linstyrningen (14).
- ▶ Släpp inkopplingsbygeln för klippning (11).
- ▶ Fäst tändstiftskontakten igen.

## 6.2 Fylla på motorolja

Motoroljan smörjer och kyler motorn.

Motoroljans specifikation och påfyllningsmängden finns i motorns bruksanvisning.

**OBS!**

- Ingen motorolja är ifylld vid leveransen. Startning av motorn utan eller med för lite motorolja kan skada gräsklipparen.
  - ▶ Kontrollera motorns oljenivå innan varje startning och fyll på motorolja vid behov.
- ▶ Fyll på motorolja enligt beskrivningen i motorns bruksanvisning.

## 7 Tanka gräsklippare

### 7.1 Tanka gräsklippare

**OBS!**

- Om gräsklipparen inte tankas med rätt bränsle kan gräsklipparen skadas.
  - ▶ Beakta motorns bruksanvisning.
- ▶ Stäng av motorn.
- ▶ Ställ gräsklipparen på en plan yta.

- ▶ Rengör området kring bränsletankens lock med en fuktig trasa.

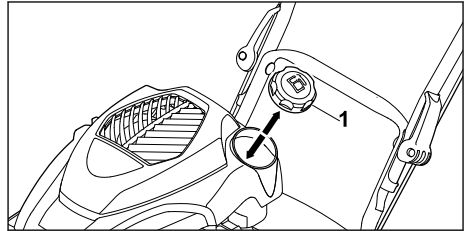

- ▶ Vrid bränsletankens lock (1) moturs, tills bränsletankens lock kan tas bort.
- ▶ Ta bort bränsletankens lock.
- ▶ Fyll på bränsle med en lämplig tratt så att det är kvar minst 15 mm till kanten på bränsletanken.
- ▶ Placera bränsletankens lock på bränsletanken.
- ▶ Vrid bränsletankens lock medurs och dra åt den för hand. Bränsletanken är stängd.

## 8 Ställa in gräsklippare för användaren

### 8.1 Fälla upp och ställa in styrhandtag

- ▶ Stäng av motorn.
- ▶ Dra bort tändstiftskontakten.
- ▶ Ställ gräsklipparen på en plan yta.

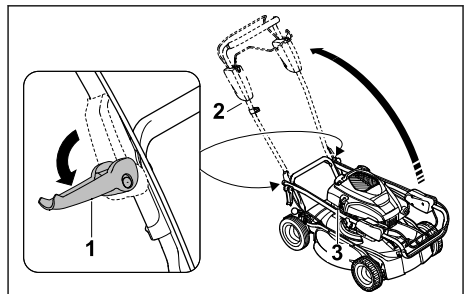

- ▶ Lossa snabbblässpakarna (1) till vänster och höger.
- ▶ Fäll upp styrhandtaget (2) och se till att wirarna (3) inte kläms fast.
- ▶ Dra åt snabbblässpakarna (1) till vänster och höger. Styrhandtaget (2) är fast anslutet till gräsklipparen.

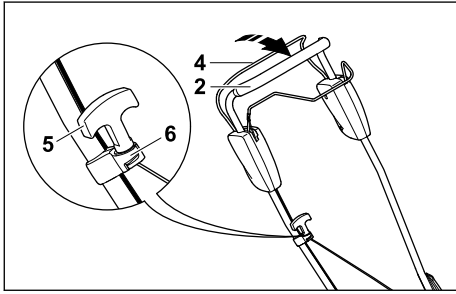

- ▶ Tryck inkopplingsbygeln för klippning (4) mot styrhandtaget (2) och håll den så.
- ▶ Dra startgreppet (5) långsamt i riktning mot linstyrningen (6).
- ▶ Fäst startgreppet (5) i linstyrningen (6).
- ▶ Släpp inkopplingsbygeln för klippning (4).
- ▶ Fäst tändstiftskontakten igen.

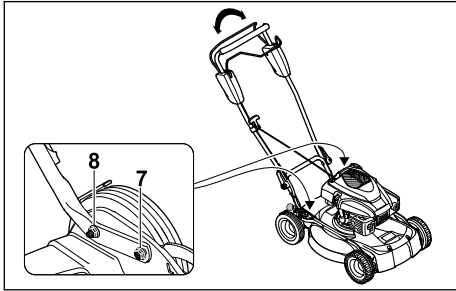

- ▶ Lossa muttrarna (7 + 8).
- ▶ Ställ in styrhandtaget genom att flytta det uppåt eller nedåt.
- ▶ Dra åt muttrarna (7 + 8).  
Styrhandtaget är fast anslutet till gräsklipparen.

## 8.2 Fälla ned styrhandtag

Styrhandtaget kan fällas ned för platsbesparande transport och förvaring.

- ▶ Stäng av motorn.
- ▶ Dra bort tändstiftskontakten.
- ▶ Ställ gräsklipparen på en plan yta.
- ▶ Tryck inkopplingsbygeln för klippning mot styrhandtaget och håll den så.
- ▶ Lossa startgreppet ur linstyrningen och släpp tillbaka den långsamt mot motorn.
- ▶ Släpp inkopplingsbygeln för klippning.
- ▶ Håll fast styrhandtaget och lossa muttrarna för styrhandtags förskruvningar.
- ▶ Fäll ned styrhandtaget framåt.

## 9 Starta och stäng av motorn

### 9.1 Starta motor

- ▶ Ställ gräsklipparen på en plan yta.

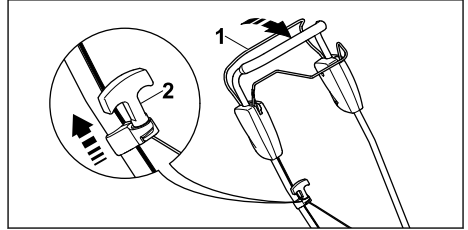

- ▶ Tryck inkopplingsbygeln för klippning (1) mot styrhandtaget med vänster hand och håll den så.
- ▶ Dra ut startgreppet (2) långsamt med höger hand tills du känner ett motstånd.
- ▶ Dra ut startgreppet (2) snabbt och låt det gå tillbaka tills motorn går.
- ▶ Om motorn inte startar: beakta motorns bruksanvisning.

### 9.2 Stänga av motor

- ▶ Ställ gräsklipparen på en plan yta.
- ▶ Släpp inkopplingsbygeln för klippning.  
Motorn stannar.
- ▶ Lämna arbetspositionen.

## 10 Kontrollera gräsklippare

### 10.1 Kontrollera manöverreglage

#### Inkopplingsbygel för klippning och inkopplingsbygel för drivning

- ▶ Stäng av motorn.
- ▶ Dra inkopplingsbygeln för klippning och inkopplingsbygeln för drivning helt mot styrhandtaget och släpp den igen.
- ▶ Om inkopplingsbygeln för klippning eller inkopplingsbygeln för drivning är trög eller inte fjädrar tillbaka till utgångsläget: använd inte gräsklipparen och kontakta en STIHL ser-vande fackhandel.  
Inkopplingsbygeln för klippning och inkopplingsbygeln för drivning är defekt.

### 10.2 Kontrollera kniv

- ▶ Stäng av motorn.
- ▶ Dra bort tändstiftskontakten.
- ▶ Ställa upp gräsklippare,  15.1.

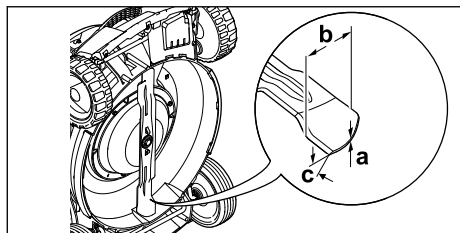

- ▶ Mät följande:
  - Tjocklek a
  - Bredd b
  - Slipvinkel c
- ▶ Om den minsta tjockleken eller den minsta bredden har underskridits: Byta kniv, 19.2.
- ▶ Om slipvinkeln inte är rätt: Slipa kniv, 19.2.
- ▶ Om något är oklart: kontakta en STIHL servande fackhandel.

## 11 Arbeta med gräsklipparen

### 11.1 Hålla fast och styra gräsklippare

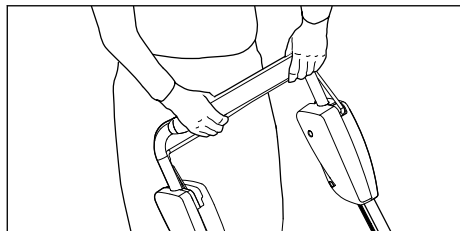

- ▶ Håll fast styrhandtaget med båda händerna så att tummarna når runt styrhandtaget.

### 11.2 Ställa in klipphöjd

5 klipphöjder kan ställas in:

- 30 mm = position 1
- 40 mm = position 2
- 50 mm = position 3
- 60 mm = position 4
- 70 mm = position 5

#### Ställa in klipphöjd

- ▶ Stäng av motorn.  
Kniven får inte rotera.
- ▶ Ställ gräsklipparen på en plan yta.

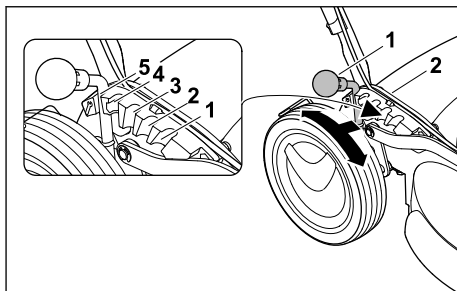

- ▶ Tryck spaken (1) utåt mot bakhjulet och håll den så.
- ▶ Ställ spaken (1) i önskat läge (2) och låt den snäppa in.

## 11.3 Koppla till och från drivning

### 11.3.1 Koppla in drivning

- ▶ Ställ gräsklipparen på en plan yta.
- ▶ Starta motorn.

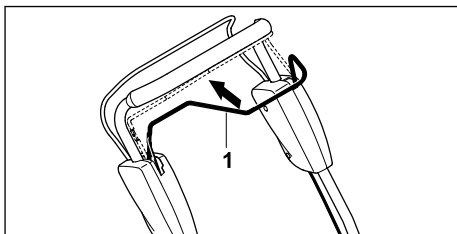

- ▶ Dra inkopplingsbygeln för drivning (1) helt mot styrhandtaget och håll den så att tummen når runt styrhandtaget.  
Gräsklipparen kör igång.

### 11.3.2 Koppla från drivning

- ▶ Släpp inkopplingsbygeln för drivning.
- ▶ Vänta tills gräsklipparen stannar.

## 11.4 Bioklippning

Vid bioklippning skärs det avklippta gräset sönder flera gånger tack vare ett speciellt luftflöde i knivområdet och blåses sedan tillbaka till gräsmattebotten. Klippmaterialet lämnas kvar på gräsytan, där det lätt förmultnar och återförs till kretsloppet som gödning. En vacker och tät gräsmatta får du genom att bioklippa ofta, en tredjedel av gräshöjden bör då klippas.

Förutsättningar för ett bra bioklippresultat:

- Hur ofta: på våren (huvudsaklig växtperiod) minst 2 gånger per vecka, på sommaren och på hösten minst 1 gång per vecka.
- Klipp torrt gräs om det är möjligt.
- Använd väl slipade knivar.

- Välj en låg hastighet.
- Variera klippriktningen och se till att klippspårren överlappar.
- Klipp alltid mycket högt gräs i flera steg.

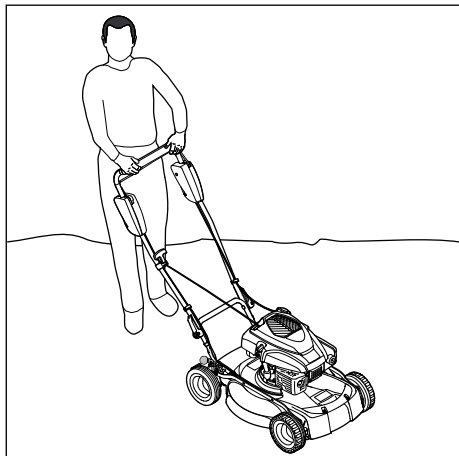

- ▶ Om arbete med inkopplad drivning sker: kör gräsklipparen kontrollerat framåt.
- ▶ Om arbete med fränkopplad drivning sker: skjut gräsklipparen långsamt och kontrollerat framåt.

## 12 Efter arbetet

### 12.1 Efter arbetet

- ▶ Stäng av motorn.
- ▶ Om gräsklipparen är våt: låt gräsklipparen torka.
- ▶ Rengör gräsklipparen.

## 13 Transport

### 13.1 Transportera gräsklippare

- ▶ Stäng av motorn.  
Kniven får inte rotera.
- ▶ Dra bort tändstiftskontakten.

#### Skjuta gräsklippare

- ▶ Skjut gräsklipparen långsamt och kontrollerat framåt.

#### Bära gräsklippare

- ▶ Använd arbetshandskar av kraftigt material.

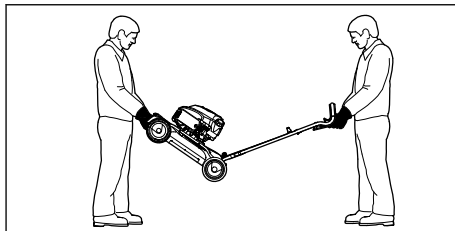

- ▶ Om gräsklipparen bärs med uppfällt styrhandtag:
  - ▶ En person ska hålla fast gräsklipparen i transporthandtaget fram med båda händerna och en person ska hålla fast i styrhandtaget med båda händerna.
  - ▶ Lyft och bär gräsklipparen med två man.

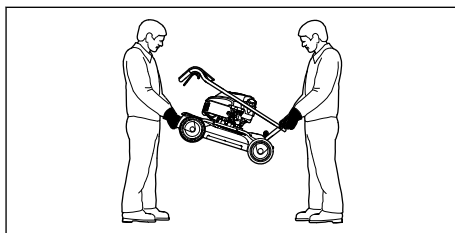

- ▶ Om gräsklipparen bärs med nedfällt styrhandtag:
  - ▶ Fäll ned styrhandtaget.
  - ▶ En person ska hålla fast gräsklipparen i transporthandtaget fram med båda händerna och en person ska hålla fast i transporthandtaget bak med båda händerna.
  - ▶ Lyft och bär gräsklipparen med två man.

#### Transportera gräsklipparen i ett fordon

- ▶ Säkra gräsklipparen upprättstående så att den inte välter eller kan flytta på sig.

## 14 Förvaring

### 14.1 Förvara gräsklippare

- ▶ Stäng av motorn och låt den svalna.
- ▶ Dra bort tändstiftskontakten.
- ▶ Förvara gräsklipparen så att följande villkor uppfylls:
  - Gräsklipparen är utom räckhåll för barn.
  - Gräsklipparen är ren och torr.
  - Gräsklipparen kan inte välta.
  - Gräsklipparen kan inte rulla iväg.

## 15 Rengöring

### 15.1 Ställa upp gräsklippare

- ▶ Kör bränsletanken tom.  
Motorn stannar.

- ▶ Ställ gräsklipparen på en plan yta.
- ▶ Ställ in klipphöjden på läge 1,  11.2.

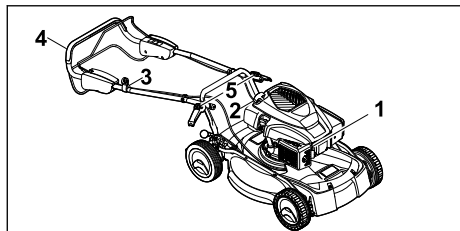

- ▶ Dra bort tändstiftskontakten (1).
- ▶ Lossa startgreppet (2) ur linstyrningen (3).
- ▶ Håll fast styrhandtaget (4) och öppna snabb-låsspakarna (5).
- ▶ Lägga undan styrhandtaget (4) bakåt.

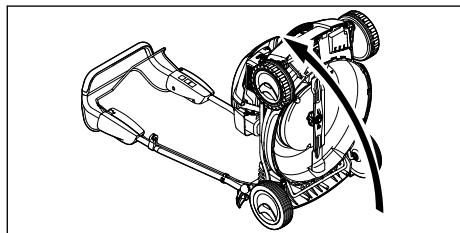

- ▶ Tippa gräsklipparen bakåt.

## 15.2 Rengöra gräsklippare

- ▶ Stäng av motorn.
- ▶ Låt gräsklipparen svalna.
- ▶ Dra bort tändstiftskontakten.
- ▶ Rengör gräsklipparen med en fuktig trasa.
- ▶ Rengör ventilationsöppningarna med en pensel.
- ▶ Ställ upp gräsklipparen.
- ▶ Rengör området runt kniven och kniven med en träpinne, en mjuk borste eller en fuktig trasa.

## 16 Underhåll

### 16.1 Underhållsintervaller

Underhållsintervallerna är beroende av omgivningsförhållandena och arbetsförhållandena. STIHL rekommenderar följande underhållsintervaller:

#### Motor

- ▶ Genomför underhåll av motorn enligt uppgifterna i motorns bruksanvisning.

#### Gräsklippare

- ▶ Låt en STIHL servande fackhandel kontrollera gräsklipparen varje år.

## 16.2 Demontera och montera kniv

### 16.2.1 Demontera kniv

- ▶ Stäng av motorn.
- ▶ Dra bort tändstiftskontakten.
- ▶ Ställ upp gräsklipparen.

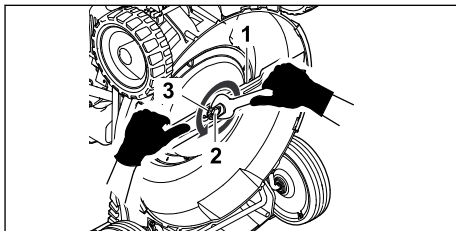

- ▶ Håll fast kniven (1).
- ▶ Skruva loss skruven (2) och ta bort den tillsammans med bricken (3).
- ▶ Ta bort kniven (1).
- ▶ Sluthantera skruven (2) och bricken (3). Använd en ny skruv och bricka för montering av kniven (1).

### 16.2.2 Montera kniv

- ▶ Stäng av motorn.
- ▶ Dra bort tändstiftskontakten.
- ▶ Ställ upp gräsklipparen.

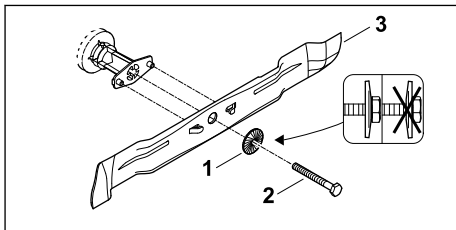

- ▶ Placera den nya bricken (1) på den nya skruven (2).
- ▶ För på skruvsäkring Loctite 243 på gängorna på skruven (2).
- ▶ Placera kniven (3) så att upphöjningarna på anliggningsytan greppar i urtagen på kniven (3).
- ▶ Skruva fast skruven (2) tillsammans med bricken (1).

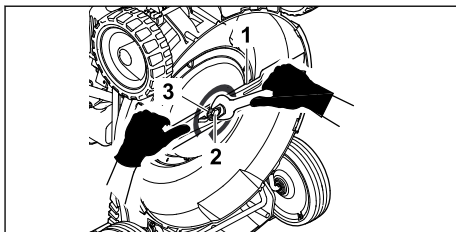

- ▶ Håll fast kniven (3).
- ▶ Dra åt skruven (2) med 65 Nm.

## 16.3 Slipa och balansera kniv

Det krävs mycket övning för att slipa och balansera kniven på rätt sätt.

STIHL rekommenderar att kniven slipas och balanseras av en STIHL servande fackhandel.



### VARNING

- Knivens egg är vassa. Användaren kan skära sig.
  - ▶ Använd arbetshandskar av kraftigt material.
- ▶ Stäng av motorn.
- ▶ Dra bort tändstiftskontakten.
- ▶ Ställ upp gräsklipparen.
- ▶ Demontera kniven.
- ▶ Slipa kniven. Beakta samtidigt slipvinkeln och kyl kniven, 19.2.

## 18 Felavhjälpning

### 18.1 Åtgärda störningar på gräsklipparen

Störning	Orsak	Åtgärd
Motorn går inte att starta.	Inkopplingsbygeln för klippning är inte aktiverad.	▶ Starta motorn enligt beskrivningen i denna bruksanvisning.
	Bränsletanken är tom.	▶ Tanka gräsklipparen.
	Bränsleledningen är igensatt.	▶ Kontakta en STIHL servande fackhandel.
	Det finns dåligt, smutsigt eller gammalt bränsle i tanken.	▶ Använd alltid färskt bränsle (blyfri bensin) av känt märke.
	Luftfiltret är smutsigt.	▶ Kontakta en STIHL servande fackhandel.
	Tändstiftskontakten har dragits bort från tändstiftet eller tändkabeln sitter dåligt på kontakten.	▶ Fäst tändstiftskontakten. ▶ Kontrollera anslutningen mellan tändkabeln och kontakten.
	Tändstiftet är sotigt, skadat eller elektrodavståndet är fel.	▶ Rengör eller byt ut tändstiftet. ▶ Ställ in elektrodavståndet.
	Motståndet på kniven är för stort.	▶ Ställ in en högre klipphöjd. ▶ Starta motorn i lägre gräs.
Svårstartad motor eller motorns effekt för svag.	Gräsklipparkåpan är igensatt.	Rengör gräsklipparen.
	Klipphöjden är för lågt inställd eller gånghastigheten är för hög.	Anpassa klipphöjden eller klipp långsammare.
	Vatten i bränsletanken och förgasaren eller förgasaren är igensatt.	Töm bränsletanken, rengör bränsleledningen och förgasaren.
	Bränsletanken är smutsig.	Kontakta en STIHL servande fackhandel.
	Luftfiltret är smutsigt.	Kontakta en STIHL servande fackhandel.
	Tändstiftet är sotigt.	Rengör eller byt ut tändstiftet.
Motorn blir mycket varm.	Motoroljenivån är för låg.	Fyll på eller byt motorolja enligt beskrivningen i motorns bruksanvisning.

- Kniven får inte bli blå under slipningen.
- ▶ Montera kniven.
- ▶ Om något är oklart: kontakta en STIHL servande fackhandel.

## 17 Reparera

### 17.1 Reparera gräsklippare

Användaren kan inte själv reparera gräsklipparen eller kniven.

- ▶ Om gräsklipparen eller kniven är skadad: använd inte gräsklipparen eller kniven och kontakta en STIHL servande fackhandel.
- ▶ Om informationsskyltarna är oläsliga eller skadade: låt en STIHL servande fackhandel byta ut informationsskyltarna.

Störning	Orsak	Åtgärd
	Kylflänsarna är smutsiga.	Rengör gräsklipparen.
Gräsklipparen vibrerar kraftigt.	Kniven är skadad.	Byt ut kniven.
	Kniven har inte monterats rätt.	Montera kniven.
Gräset klippas inte av rent.	Kniven är slö eller utsliten.	Slipa eller byt ut kniven.

## 19 Tekniska data

### 19.1 Gräsklippare STIHL RM 4.0 RT

- Motortyp: Kohler HD675
- Cylindervolym: 149 cm<sup>3</sup>
- Effekt: 2,2 kW (3,0 hk) vid 2800 varv/min
- Varvtal: 2800 varv/min
- Bränsletankens maximala volym: 1400 cm<sup>3</sup> (1,4 l)
- Vikt: 35 kg
- Klippbredd: 53 cm

### 19.2 Kniv

- Min. tjocklek a: 2,5 mm
- Min. bredd b: 55 mm
- Slipvinkeln = 30°

### 19.3 Buller och vibrationsvärden

K-värdet för ljudtrycksnivån är 2 dB(A). K-värdet för ljudnivån är 2,2 dB(A). K-värdet för vibrationsvärdena är 1,60 m/s<sup>2</sup>.

- Uppmätt ljudtrycksnivå L<sub>pA</sub> enligt 2006/42/EC: 79 dB(A)
- Uppmätt ljudnivå L<sub>WA</sub> enligt 2000/14/EC: 91,2 dB(A)
- Uppmätt vibrationsvärde a<sub>hv</sub> enligt EN 12096, styrhandtag: 3,20 m/s<sup>2</sup>

Information om uppfyllandet av arbetsgivarriktlinjen vibration 2002/44/EC anges på [www.stihl.com/vib](http://www.stihl.com/vib).

### 19.4 REACH

REACH är en EG-förordning för registrering, bedömning och godkännande av kemikalier.

Information om REACH-direktivet finns på [www.stihl.com/reach](http://www.stihl.com/reach).

## 20 Reservdelar och tillbehör

### 20.1 Reservdelar och tillbehör

**STIHL** De här symbolerna kännetecknar STIHL-originaldelar och STIHL-originaltillbehör.



STIHL rekommenderar att du använder originaldelar och tillbehör från STIHL.

Reservdelar och tillbehör från andra tillverkare kan inte utvärderas av STIHL i fråga om tillförlitlighet, säkerhet och lämplighet trots pågående marknadsobservation och STIHL kan inte ansvara för användningen av dem.

Originaldelar och tillbehör från STIHL kan köpas hos en STIHL-återförsäljare.

### 20.2 Viktiga reservdelar

STIHL fransäger sig allt ansvar för person- eller saksador som har orsakats av användningen av ej godkända påbyggnadskomponenter eller reservdelar.

- Kniv: 6383 702 0100
- Knivskruv: 9008 319 9075
- Bricka: 0000 702 6600

## 21 Kassering

### 21.1 Sluthantera gräsklippare

Information om sluthantering finns att få hos en STIHL servande fackhandel.

- ▶ Sluthantera gräsklippare, kniv, bensin, motorolja, tillbehör och förpackning enligt föreskrift och miljövänligt.

## 22 EU-försäkran om överensstämmelse

### 22.1 Gräsklippare STIHL RM 4.0 RT

STIHL Tirol GmbH  
Hans Peter Stihl-Straße 5  
6336 Langkampfen

Österrike

förklarar på eget ansvar att

- Typ: gräsklippare
- Fabrikat: STIHL
- Typ: RM 4.0 RT
- Modellnummer: 6383



motsvarar de gällande bestämmelserna i riktlinjen 2000/14/EC, 2006/42/EC, 2014/30/EU och 2011/65/EU samt är utvecklad och tillverkad enligt följande normer, vars version var giltig vid respektive produktionsdatum: EN ISO 5395-1, EN ISO 5395-2, EN ISO 14982.

Deltagandes namn och adress:  
TÜV Rheinland LGA Products GmbH  
Tillystraße 2  
D-90431 Nürnberg

Bestämningen av den uppmätta och garanterade ljudnivån har utförts enligt riktlinjen 2000/14/EC, bilaga VIII.

- Uppmätt ljudnivå: 91,2 dB(A)
- Garanterad ljudnivå: 93 dB(A)

Tekniska underlag förvaras av produktgodkännandet på STIHL Tirol GmbH.

Tillverkningsår och maskinnummer finns på gräsklipparen.

Langkampfen, 02.01.2020

STIHL Tirol GmbH

stf. 

Matthias Fleischer, områdeschef inom forskning och utveckling

stf. 

Sven Zimmermann, områdeschef inom kvalitet

## 22.2 Importör för Storbritannien

ANDREAS STIHL Ltd.  
Stihl House  
Stanhope Road  
CAMBERLEY  
SURREY GU15 3YT  
Great Britain

## Sisälyluettelo

1	Alkusanat.....	97
2	Tietoja tästä käyttöohjeesta.....	97
3	Yleiskuva.....	98
4	Turvallisuusohjeet.....	99
5	Ruohonleikkurin valmistelu käyttöä varten.....	104
6	Ruohonleikkurin kokoaminen.....	104

7	Ruohonleikkurin tankkaaminen.....	105
8	Ruohonleikkurin säätäminen käyttäjälle..	105
9	Moottorin käynnistäminen ja sammuttaminen.....	106
10	Ruohonleikkurin tarkastaminen.....	106
11	Ruohonleikkurilla työskenteleminen.....	107
12	Työskentelyn jälkeen.....	108
13	Kuljettaminen.....	108
14	Säilytys.....	108
15	Puhdistaminen.....	109
16	Huoltaminen.....	109
17	Korjaaminen.....	110
18	Häiriöiden poistaminen.....	110
19	Tekniset tiedot.....	111
20	Varaosat ja varusteet.....	111
21	Hävittäminen.....	112
22	EU-vaatimusten mukaisuusvakuutus.....	112

## 1 Alkusanat

Arvoisa asiakas,

kiitämme sinua STIHLin tuotteen valinnasta. STIHL kehittää ja valmistaa huippuluokan tuotteita pitäen suunnittelun lähtökohtana asiakkaidensa tarpeita. Näin pystymme tarjoamaan asiakkaillemme tuotteita, jotka toimivat luotettavasti myös äärimmäisen vaativissa olosuhteissa.

STIHL tunnetaan myös erinomaisesta asiakaspalvelustaan. Jälleenmyyjämme huolehtivat sekä asiantuntevasta neuvonnasta ja opastuksesta että kattavien teknisten palvelujen tarjoamisesta.

STIHL on sitoutunut kestävään ja vastuulliseen vuorovaikutukseen luonnon kanssa. Tämän käyttöohjeen tarkoituksena on auttaa sinua käyttämään STIHL-tuotetta turvallisesti ja ympäristöystävällisesti pitkän käyttöajan ajan.

Kiitämme sinua STIHL:ää kohtaan osoittamastasi luottamuksesta. Toivomme, että olet tyytyväinen hankkimaasi STIHL-tuotteeseen.



Tohtori Nikolas Stihl

**TÄRKEÄÄ! LUE OPAS ENNEN KÄYTTÖÄ JA SÄILYTÄ SE VASTAISTA KÄYTTÖÄ VARTEN.**

## 2 Tietoja tästä käyttöohjeesta

### 2.1 Voimassa olevat asiakirjat

Tämä käyttöopas on EY-direktiivin 2006/42/EC mukainen valmistajan alkuperäiskäyttöopas.

Voimassa ovat paikalliset turvallisuusmääräykset.

- ▶ Tämän käyttöohjeen lisäksi lue seuraavat asiakirjat, niin että ymmärrät ne, ja säilytä ne:
  - Moottorin käyttöohje Kohler HD675

## 2.2 Tekstin sisältämien varoitusten merkitseminen

### VAARA

- Tämä teksti muistuttaa vaaroista, jotka johtavat vakavaan loukkaantumiseen tai jopa kuolemaan.
  - ▶ Tekstissä mainittujen toimenpiteiden avulla on mahdollista välttää vakava loukkaantuminen tai jopa kuolema.

### VAROITUS

- Tämä teksti muistuttaa vaaroista, jotka **voivat** johtaa vakavaan loukkaantumiseen tai jopa kuolemaan.
  - ▶ Tekstissä mainittujen toimenpiteiden avulla on mahdollista välttää vakava loukkaantuminen tai jopa kuolema.

### HUOMAUTUS

- Tämä teksti muistuttaa vaaroista, jotka **voivat** johtaa esinevahinkoihin.
  - ▶ Tekstissä mainittujen toimenpiteiden avulla on mahdollista välttää esinevahingot.

## 2.3 Tekstissä käytetyt symbolit



Tämä merkki viittaa johonkin tämän käyttöohjeen lukuun.

## 3 Yleiskuva

### 3.1 Ruohonleikkuri

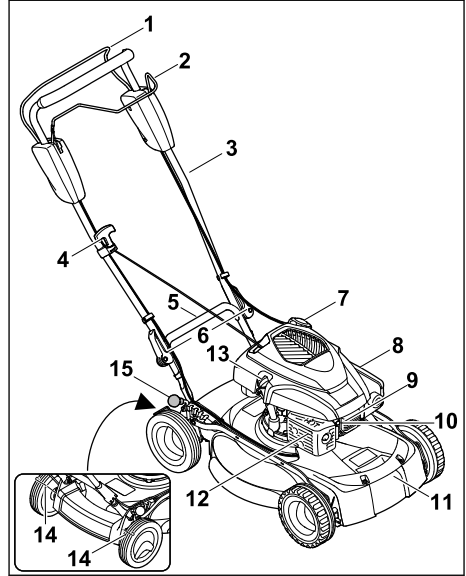

#### 1 Leikkuun kytkentäsanka

Leikkuun kytkentäsankaa käytetään moottorin käynnistämiseen ja sammuttamiseen.

#### 2 Vedon kytkentäsanka

Vedon kytkentäsankaa käytetään moottorin käynnistämiseen ja sammuttamiseen.

#### 3 Työntöaisa

Työntöaisaa käytetään ruohonleikkurista kiinni pitämiseen, sen ohjaamiseen ja kuljettamiseen.

#### 4 Käynnistyskahva

Käynnistyskahvaa käytetään moottorin käynnistämiseen.

#### 5 Takakuljetuskahva

Kuljetuskahvaa käytetään ruohonleikkurin kuljettamiseen.

#### 6 Pikakiristimet

Pikakiristimet kiristävät työntöaisan ruohonleikkuriin.

#### 7 Polttoainesäiliön tulppa

Polttoainesäiliön tulppa sulkee polttoainesäiliön täyttöaukon.

#### 8 Suodatinkansi

Suodatinkansi peittää ilmansuodattimen.

**9 Sytytystulpan pistoke**

Sytytystulpan pistoke yhdistää sytytysjohdon ja -tulpan.

**10 Sytytystulppa**

Sytytystulppa sytyttää polttoaine-ilmaseoksen moottorissa.

**11 Etukuljetuskahva**

Kuljetuskahvaa käytetään ruohonleikkurin kuljettamiseen.

**12 Äänenvaimennin**

Äänenvaimennin vähentää ruohonleikkurin melupäästöjä.

**13 Moottoriöljytulppa**

Moottoriöljytulppa sulkee moottoriöljyn täyttökaukon.

**14 Pyöräkaavin**

Pyöräkaavin puhdistaa takapyörät.

**15 Vipu**

Vivulla säädetään leikkuukorkeus.

**3.2 Symbolit**

Ruohonleikkurissa voi olla symboleita, jotka tarkoittavat seuraavaa:



Ruohonleikkurin paino



Taattu äänenhehotoso direktiivin 2000/14/EC mukaan, dB(A), tuotteiden melupäästöjen vertailemiseksi.



Tämä symboli osoittaa polttoainesäiliön tulpan.



Tämä symboli osoittaa moottoriöljytulpan.



Käynnistä moottori.



Pysäytä moottori.



Vedon kytkeminen päälle.

**4 Turvallisuusohjeet****4.1 Varoitusymbolit**

Ruohonleikkurin varoitusymbolit tarkoittavat seuraavaa:



Noudata turvallisuusohjeita.



Perehdy käyttöohjeeseen, niin että ymmärrät sen, ja säilytä käyttöohje.



Noudata sinkoutuvia esineitä koskevia turvallisuusohjeita.



Älä kosketa pyörivää terää.



Vedä sytytystulpan pistoke kuljetuksen, säilytyksen, huollon ja korjausten ajaksi.



Pidä riittävä turvaväli.

**4.2 Määräystenmukainen käyttö**

Ruohonleikkuri STIHL RMA 4.0 RT on tarkoitettu ruohon leikkaamiseen.

**▲ VAROITUS**

- Jos ruohonleikkuria käytetään määräysten vastaisesti, henkilöille voi aiheutua vakavia tai hengenvaarallisia vammoja taikka saattaa syntyä esinevahinkoja.
  - ▶ Käytä ruohonleikkuria tämän käyttöohjeen ja moottorin käyttöohjeen mukaisesti.

**4.3 Käyttäjää koskevat vaatimukset****▲ VAROITUS**

- Ellei käyttäjä ole perehtynyt ruohonleikkurin käyttöön, hän ei osaa tunnistaa eivätkä arvioida sen turvallisuusriskejä. Käyttäjälle tai muille henkilöille voi aiheutua vakavia tai hengenvaarallisia vammoja.
  - ▶ Perehdy käyttöohjeeseen, niin että ymmärrät sen, ja säilytä käyttöohje.



- ▶ Jos luovutat ruohonleikkurin toisen henkilön käyttöön: anna sen mukana myös ruohonleikkurin ja moottorin käyttöohje.

- ▶ Varmista, että käyttäjä täyttää seuraavat vaatimukset:
  - Käyttäjä on valpas.
  - Käyttäjä on fyysisesti, aistimellisesti ja henkisesti kykenevä käyttämään ruohonleikkuria ja työskentelemään sillä.

Ellei käyttäjä ole fyysisesti, aisteiltaan tai henkisesti täysin kykenevä, hän saa työskennellä pystyleikkurilla vain vastuuhenkilön valvonnassa tai tämän antamien ohjeiden mukaan.

- Käyttäjää osaa tunnistaa ja arvioida ruohonleikkurin turvallisuusriskit.
  - Käyttäjää on tietoinen, että hän on vastuussa tapaturmista ja vahingoista.
  - Käyttäjää on täysi-ikäinen tai kansallisten määräysten mukaisessa valvotussa ammattikoulutuksessa.
  - STILHin ammattiliike tai asiantunteva ammattilainen on perehdyttänyt käyttäjän, ennen kuin tämä työskentelee ruohonleikkurilla ensimmäistä kertaa.
  - Käyttäjää ei ole alkoholin, lääkkeiden tai huumeiden vaikutuksen alainen.
- Jos jokin on epäselvää: Ota yhteyttä STIH-Lin ammattiliikkeeseen.

#### 4.4 Vaatetus ja varusteet

### ▲ VAROITUS

- Työskentelyn aikana esineitä voi sinkoutua ympäriinsä korkealla nopeudella. Käyttäjälle voi aiheutua vammoja.
  - Käytä kestävästä materiaalista valmistettuja pitkiä housuja.
- Työn yhteydessä esiintyy melua. Melu voi vahingoittaa kuuloa.
  - Käytä kuulosuojaimia.
- Työskentelyn aikana ilmaan voi nousta pölyä. Pölyn hengittäminen voi altistaa terveysriskeille ja aiheuttaa allergisia reaktioita.
  - Mikäli ilmaan nousee pölyä: Käytä hengitysuojainta.
- Sopimattomat vaatteet saattavat tarttua kiinni puihin, risuihin ja ruohonleikkuriin. Ilman sopivaa vaatetusta käyttäjälle voi aiheutua vakavia vammoja.
  - Käytä ihonmyötäisiä vaatteita.
  - Riisu huivit ja korut.
- Puhdistamisen, huollon ja kuljetuksen aikana käyttäjä voi joutua kosketuksiin terän kanssa. Käyttäjälle voi aiheutua vammoja.
  - Käytä kestävästä materiaalista valmistettuja työkaluseineitä.
- Jos käyttäjä käyttää sopimattomia jalkineita, hän voi liukastua. Käyttäjälle voi aiheutua vammoja.
  - Käytä tukevia peittäviä jalkineita, joiden pohjissa on hyvät pito.
- Terien teroittamisen aikana ympäristöön voi sinkoutua materiaalihiukkasia. Käyttäjälle voi aiheutua vammoja.

- Käytä tiiviisti istuvia suojalaseja. Sopivat suojalasit on tarkastettu normin EN 166 tai kansallisten määräysten mukaisesti, ja niitä on kaupoissa saatavana asianmukaisella merkinnällä varustettuina.
- Käytä kestävästä materiaalista valmistettuja työkaluseineitä.

#### 4.5 Työskentelyalue ja ympäristö

### ▲ VAROITUS

- Sivulliset henkilöt, kuten lapset, ja eläimet eivät välttämättä osaa tunnistaa ja arvioida ruohonleikkurin ja sen sinkoamien esineiden aiheuttamia riskejä. Sivullisille henkilöille, kuten lapsille, ja eläimille voi aiheutua vakavia tai hengenvaarallisia vammoja taikka saattaa syntyä esinevahinkoja.



- Pidä sivulliset henkilöt, kuten lapset, ja eläimet, etäällä työskentelyalueelta.
- Pysy etäällä esineistä.
- Älä jätä ruohonleikkuria ilman valvontaa.
- Varmista, etteivät lapset voi leikkiä ruohonleikkurilla.
- Mootorin käydessä äänenvaimentimesta virtaa kuumia pakokaasuja. Kuumat pakokaasut voivat sytyttää herkästi syttyviä materiaaleja ja aiheuttaa tulipalon.
  - Pidä pakokaasuvirta kaukana syttyvistä materiaaleista.

#### 4.6 Turvallinen toimintakunto

##### 4.6.1 Ruohonleikkuri

- Ruohonleikkuri on turvallinen, kun seuraavista seikoista on huolehdittu:
- Ruohonleikkuri ei ole vahingoittunut.
  - Ruohonleikkurista ei valu bensiiniä.
  - Polttoainesäiliön tulppa on kiinni.
  - Ruohonleikkurista ei valu öljyä.
  - Öljyn täyttötulppa on kiinni.
  - Ruohonleikkuri on puhdas.
  - Hallintalaitteet toimivat, eikä niihin ole tehty muutoksia.
  - Terä on oikein asennettu.
  - Ruohonleikkuriin on asennettu vain alkuperäisiä STIHLin lisävarusteita.
  - Lisävaruste on oikein asennettu.
  - Jousitetut mekanismit ovat ehjiä ja toimivat.
  - Moottori sammuu, kun leikkuu kytkentäsanka vapautetaan.

### ▲ VAROITUS



- Elleivät rakenneosat ole turvallisia, ne eivät ehkä toimi asianmukaisesti, turvalaitteet eivät

ole käytössä ja bensiiniä valuu ruohonleikkurista. Henkilöille voi aiheutua vakavia tai hengenvaarallisia vammoja.

- ▶ Työskentele vain vahingoittumattoman ruohonleikkurin kanssa.
- ▶ Mikäli ruohonleikkurista valuu bensiiniä: Älä käytä ruohonleikkuria ja ota yhteyttä STIHLin ammattiliikkeeseen.
- ▶ Sulje polttoainesäiliön tulppa.
- ▶ Mikäli ruohonleikkurista valuu öljyä: Älä käytä ruohonleikkuria ja ota yhteyttä STIHLin ammattiliikkeeseen.
- ▶ Sulje moottoriöljyn täyttötulppa.
- ▶ Jos ruohonleikkuri on likainen: Puhdista ruohonleikkuri.
- ▶ Älä tee muutoksia ruohonleikkuriin tai sen turvajärjestelmiin.
- ▶ Laitteen suorituskykyä tai polttomoottorin kierroslukua koskevat muutokset ovat kiellettyjä.
- ▶ Jos hallintalaitteet eivät toimi: älä työskentele ruohonleikkurin kanssa.
- ▶ Jousitettuihin mekanismeihin voi varastoitua energiaa.
- ▶ Asenna ruohonleikkuriin vain alkuperäisiä STIHLin lisävarusteita.
- ▶ Asenna terät tämän käyttöohjeen mukaisesti.
- ▶ Asenna lisävarusteet tämän käyttöohjeen tai lisävarusteen käyttöohjeen mukaisesti.
- ▶ Älä työnnä esineitä ruohonleikkurin aukkoihin.
- ▶ Vaihda kuluneet tai vialliset ohjetarrat.
- ▶ Jos jokin on epäselvää: ota yhteyttä STIHLin ammattiliikkeeseen.

#### 4.6.2 Terä

Terä on turvallinen, kun

- Terä ja lisäosat eivät ole vahingoittuneet.
- Terä ei ole vääntynyt.
- Terä on oikein asennettu.
- Terä on oikein teroitettu.
- Terässä ei ole jäystettä.
- Terä on oikein tasapainotettu.
- Terän vähimmäispaksuus ja -leveys eivät ole alittuneet,  19.2.
- Terän kulma on oikea,  19.2.

### ▲ VAROITUS

- Jos terä ei ole turvallinen, siitä voi irrota osia, jotka voivat sinkoutua ympäristöön. Henkilöille voi aiheutua vakavia vammoja.
  - ▶ Työskentele vain, kun terä ja lisäosat ovat vahingoittumattomat.
  - ▶ Asenna terä oikein.
  - ▶ Teroita terä oikein.

- ▶ Jos terän vähimmäispaksuus tai -leveys on alittunut, vaihda terä.
- ▶ Tasapainotuta terä STIHLin ammattiliikkeessä.
- ▶ Jos jokin on epäselvää: Ota yhteyttä STIHLin ammattiliikkeeseen.

## 4.7 Polttoaine ja tankkaaminen

### ▲ VAROITUS

- Tässä ruohonleikkurissa käytetty polttoaine on bensiini. Bensiini on erittäin herkästi syttyvää. Bensiini voi aiheuttaa tulipalon tai räjähdyksen tullessaan kosketukseen avotulen tai kuumien pintojen kanssa. Henkilöille voi aiheutua vakavia tai hengenvaarallisia vammoja taikka saattaa syntyä esinevahinkoja.
  - ▶ Suojaa bensiini kuumuudelta ja tulta.
  - ▶ Älä päästä bensiiniä läikkymään.
  - ▶ Mikäli bensiiniä läikky: Pyyhi bensiini liinalla ja yritä käynnistää moottori vasta sitten, kun ruohonleikkurin kaikki osat ovat kuivia.
  - ▶ Älä tupakoi.
  - ▶ Älä tankkaa avotulen läheisyydessä.
  - ▶ Pysäytä moottori ja anna sen jäähtyä ennen tankkausta.
  - ▶ Jos polttoainesäiliö on tyhjennettävä: tee se ulkona.
  - ▶ Käynnistä moottori vähintään 3 metrin päässä tankkauspaikasta.
  - ▶ Älä säilytä ruohonleikkuria sisätiloissa, jos säiliössä on vielä bensiiniä.
- Bensiinihöyryt voivat aiheuttaa myrkytyksen.
  - ▶ Älä hengitä bensiinihöyryjä.
  - ▶ Tankkaa hyvin tuuletetussa paikassa.
- Ruohonleikkuri kuumenee käytön aikana. Bensiini laajenee ja polttoainesäiliöön voi syntyä ylipaine. Bensiiniä voi roiskua, kun polttoainesäiliön tulppa avataan. Roiskuva bensiini voi syttyä. Käyttäjä voi vammautua vakavasti.
  - ▶ Anna ruohonleikkurin ensin jäähtyä ja avaa vasta sitten polttoainesäiliön tulppa.
- Bensiinin kanssa kosketuksiin tulleet vaatteet syttyvät herkemmin. Henkilöille voi aiheutua vakavia tai hengenvaarallisia vammoja taikka saattaa syntyä esinevahinkoja.
  - ▶ Mikäli vaatteet tulevat kosketuksiin bensiinin kanssa: Vaihda vaatteet.
- Bensiini voi vahingoittaa ympäristöä.
  - ▶ Älä päästä bensiiniä läikkymään.
  - ▶ Hävitä bensiini määräysten mukaan ja ympäristöystävällisesti.
- Jos bensiiniä pääsee iholle tai silmiin, ne voivat ärsyntyä.
  - ▶ Vältä altistumista bensiinille.

- ▶ Jos iholle on päässyt bensiiniä: pese altistuneet ihoalueet runsaalla vedellä ja saippualla.
- ▶ Jos silmiin on päässyt bensiiniä: huuhtele silmiä vähintään 15 minuutin ajan runsaalla vedellä ja hakeudu lääkäriin.
- Ruohonleikkurin sytytysjärjestelmä tuottaa kipinöitä. Kipinät voivat aiheuttaa syttyvässä tai räjähdysalttiissa ympäristössä tulipalon tai räjähdysten. Henkilöille voi aiheutua vakavia tai hengenvaarallisia vammoja taikka saattaa syntyä esinevahinkoja.
  - ▶ Käytä moottorin käyttöohjeessa mainittuja sytytystulppia.
  - ▶ Kierrä sytytystulppa paikalleen ja kiristä.
  - ▶ Paina sytytystulpan pistoke kiinni.
- Ruohonleikkuri voi vahingoittaa, mikäli ruohonleikkuriin tankataan väärää polttoainetta.
  - ▶ Käytä tuoretta lijiytöntä matalaoktaanista bensiiniä.
  - ▶ Noudata moottorin käyttöoppaan ohjeita.
- Laite tuottaa myrkyllisiä pakokaasuja heti moottorin käynnistyttyä. Pakokaasut voivat aiheuttaa myrkytyksen.
  - ▶ Älä hengitä pakokaasuja.
  - ▶ Työskentele vain hyvin tuuletetussa paikassa ruohonleikkurin kanssa.
  - ▶ Mikäli tunnet pahoinvointia, päänsärkyä, näköhäiriöitä, kuulohäiriöitä tai huimausta: Lopeta työskentely ja hakeudu lääkäriin.
- Jos käyttäjä käyttää kuulonsuojaimia ja moottori käy, käyttäjä ei kuule kaikkia ääniä.
  - ▶ Työskentele rauhallisesti.
- Ruohonleikkuri on varustettu moottorin pysäytimellä.
  - ▶ Moottori ja terä pysähtyvät 3 sekunnin sisällä, kun leikkuun kytkentäsanka irrotaan.
- Pyörivä terä voi viiltää käyttäjää. Käyttäjä voi vammautua vakavasti.
  - ▶ Vedä sytytystulpan pistoke irti.



## 4.8 Työskentely

### ▲ VAROITUS

- Jos käyttäjä ei käynnistä moottoria oikein, käyttäjä voi menettää ruohonleikkurin hallinnan. Käyttäjä voi vammautua vakavasti.
  - ▶ Käynnistä moottori tämän käyttöohjeen mukaisesti.
- Tietyissä tilanteissa käyttäjä ei pysty työskentelemään keskittyneesti. Käyttäjä voi kompastua, kaatua tai loukkaantua vakavasti.
  - ▶ Työskentele rauhallisesti.
  - ▶ Leikkaa vain silloin, kun sinulla on hyvä näkyvyys. Jos valoa ei ole riittävästi tai näkyvyys on muuten huono, älä työskentele ruohonleikkurin kanssa.
  - ▶ Käytä ruohonleikkuria yksin.
  - ▶ Varo esteitä.
  - ▶ Älä kallista ruohonleikkuria.
  - ▶ Työskentele maassa seisoen ja tasapainoisesti säilyttäen.
  - ▶ Jos ilmenee väsymisen merkkejä, on pidettävä tauko.
  - ▶ Jos leikkaat ruohoa rinteessä, leikkaa rinteeltä poikittaissuuntaan.
  - ▶ Älä aja tai leikkaa rinteissä, joiden kaltevuus on yli 25° (46,6 %).
  - ▶ Käytä laitetta erityisen varovasti, kun olet rinteiden, maaston särmiä, ojiä tai lammioiden läheisyydessä.
  - ▶ Suunnittele työskentelyajat siten, ettet altistu voimakkaalle tärinälle pitkää aikaa kerrallaan.
- Älä kosketa pyörivää terää.
  - ▶ Jos terä pysähtyy esteeseen, Pysäytä moottori. Poista esine vasta tämän jälkeen.
- Jos veto ei ole päällä työskentelyn aikana, se saatetaan kytkeä vahingossa päälle, jolloin ruohonleikkuri lähtee liikkeelle. Silloin voi syntyä vakavia vammoja tai esinevahinkoja.
  - ▶ Käytä vedon kytkentäsankaa vain vedon kytkemiseen päälle.
- Jos ruohonleikkurin käytös muuttuu työskentelyn aikana tai leikkuri toimii epätavallisella tavalla, se ei ehkä ole käyttöturvallinen. Silloin voi syntyä vakavia vammoja tai esinevahinkoja.
  - ▶ Lopeta työskentely ja ota yhteyttä STIHLin ammattiliikkeeseen.
- Työskentelyn aikana ruohonleikkuri voi aiheuttaa tärinää.
  - ▶ Käytä työkasineita.
  - ▶ Pidä taukoja.
  - ▶ Jos huomaat verenkiertohäiriöiden merkkejä, hakeudu lääkäriin.
- Tarkasta leikkuualueet ja huomioi esteet. Jos terään osuu työskentelyn aikana vierasesine, esine tai sen osia voi sinkoutua ympäriinsä korkealla nopeudella. Silloin saattaa syntyä henkilö- tai esinevahinkoja.
  - ▶ Poista vieraat esineet, kuten kivet, oksat, vaijerit, lutut ja muut vierasesineet työalueelta. Merkitse piilevät esteet, joita ei voi poistaa.



- Kun leikkuun kytkentäsanka vapautetaan, terä pyörii vielä vähän aikaa sen jälkeen. Henkilöille voi aiheutua vakavia vammoja.



- ▶ Odota, kunnes terä pysähtyy.

- Jos pyörivä terä osuu kovaan esineeseen, voi syntyä kipinöitä. Kipinät voivat aiheuttaa syttyvässä ympäristössä tulipalon. Henkilöille voi aiheutua vakavia tai hengenvaarallisia vammoja taikka saattaa syntyä esinevahinkoja.
  - ▶ Älä työskentele herkästi syttyvässä ympäristössä.
- Jos ruohonleikkuri pysäköidään kaltevalle pinnalle, se voi lähteä liikkeelle. Silloin saattaa syntyä henkilö- tai esinevahinkoja.
  - ▶ Päästä ruohonleikkurista irti ainoastaan silloin, kun se seisoo tasaisella alustalla eikä voi lähteä itsestään liikkeelle.
- Työntöaisaan ripustetut esineet voivat aiheuttaa ruohonleikkurin kaatumisen. Silloin saattaa syntyä henkilö- tai esinevahinkoja.
  - ▶ Älä ripusta mitään työntöaisaan.

## ▲ VAARA

- Jos työympäristössä on jännitteisiä johtoja, terä voi osua johtoihin ja vahingoittaa niitä. Käyttäjälle voi aiheutua vakavia tai hengenvaarallisia vammoja.
  - ▶ Älä työskentele ympäristössä, jossa on jännitteisiä johtoja.
- Ukonilmalla työskennellessä käyttäjään voi osua salama. Käyttäjälle voi aiheutua vakavia tai hengenvaarallisia vammoja.
  - ▶ Älä työskentele ukonilmalla.
- Käyttäjä voi liukastua sateessa. Käyttäjälle voi aiheutua vakavia tai hengenvaarallisia vammoja.
  - ▶ Älä työskentele sateella.

## 4.9 Kuljettaminen

### ▲ VAROITUS

- Kuljetuksen aikana ruohonleikkuri voi kaatua tai muuten liikkua paikaltaan. Silloin saattaa syntyä henkilö- tai esinevahinkoja.
  - ▶ Pysäytä moottori.



- ▶ Odota, kunnes terä pysähtyy.



- ▶ Vedä sytytystulpan pistoke irti.

- ▶ Varmista ruohonleikkuri kiristysvoillä, hihnoilla tai verkolla sopivalle alustalle siten, ettei se pääse kaatumaan eikä muuten liikkumaan.
- Käynnin jälkeen äänenvaimennin ja moottori ovat kuumia. Käyttäjälle voi aiheutua palovammoja.
  - ▶ Ruohonleikkurin työntäminen.
- Ruohonleikkuri on raskas. Jos käyttäjä kantaa ruohonleikkuria yksin, hän voi loukkaantua.
  - ▶ Käytä työkäsiä.
  - ▶ Kanna ruohonleikkuria toisen henkilön kanssa.

## 4.10 Säilyttäminen

### ▲ VAROITUS

- Lapset eivät osaa tunnistaa eivätkä arvioida ruohonleikkurin turvallisuusriskejä. Lapsille voi aiheutua vakavia vammoja.
  - ▶ Pysäytä moottori.
  - ▶ Säilytä ruohonleikkuria lasten ulottumattomissa.
  - ▶ Säilytä ruohonleikkuri puhtaana ja kuivana.
- Jos ruohonleikkuria säilytetään kaltevalle pinnalle, se voi lähteä liikkeelle. Silloin saattaa syntyä henkilö- tai esinevahinkoja.
  - ▶ Säilytä ruohonleikkuria tasaisella alustalla.

## 4.11 Puhdistus, huolto ja korjaaminen

### ▲ VAROITUS

- Mikäli moottori käy puhdistuksen, huollon ja korjauksen aikana, seurauksena voi olla vakavia vammoja ja aineellisia vahinkoja.
  - ▶ Pysäytä moottori.
  - ▶ Odota, kunnes terä pysähtyy.



- ▶ Vedä sytytystulpan pistoke irti.

- Mikäli moottori käynnistyy puhdistuksen, huollon ja korjauksen aikana, veto voi kytkeytyä tahattomasti. Silloin voi syntyä vakavia vammoja tai esinevahinkoja.
  - ▶ Pysäytä moottori.
  - ▶ Vedä sytytystulpan pistoke irti.



- ▶ Vedä sytytystulpan pistoke irti.

- Käynnin jälkeen äänenvaimennin ja moottori ovat kuumia. Henkilöille voi aiheutua palovammoja.

- ▶ Odota, kunnes äännevaimennin ja moottori ovat jäähtyneitä.
- Voimakkaat puhdistusaineet, puhdistaminen vesisuihkulla ja terävät esineet voivat vaurioittaa ruohonleikkuria tai terää. Ellei ruohonleikkuria tai terää puhdisteta oikein, rakenneosat eivät ehkä toimi asianmukaisesti eivätkä turvalaitteet ehkä ole käytössä. Henkilöille voi aiheutua vakavia vammoja.
  - ▶ Puhdista ruohonleikkuri ja terä tämän käyttöohjeen mukaisesti, **15.2.**
- Ellei ruohonleikkuria tai terää huolleta tai korjata oikein, rakenneosat eivät ehkä toimi asianmukaisesti eivätkä turvalaitteet ehkä ole käytössä. Henkilöille voi aiheutua vakavia tai hengenvaarallisia vammoja.
  - ▶ Vaihda kuluneet tai vialliset osat.
  - ▶ Jos ruohonleikkuri kaipaa huoltoa tai korjausta, Ota yhteyttä STIHLin ammattiliikkeen.
  - ▶ Huolla terät tämän käyttöohjeen mukaisesti.
- Terän puhdistamisen, huollon ja korjauksen aikana terävä terä voi aiheuttaa viiltovammoja. Käyttäjälle voi aiheutua vammoja.
  - ▶ Käytä kestävästä materiaalista valmistettuja työkalusineitä.
- Terä voi kuumentua teroituksen aikana. Käyttäjälle voi aiheutua palovammoja.
  - ▶ Odota, kunnes terä on jäähtynyt.
  - ▶ Käytä kestävästä materiaalista valmistettuja työkalusineitä.

## 5 Ruohonleikkurin valmistelu käyttöä varten

### 5.1 Ruohonleikkurin valmisteleminen käyttöä varten

Aina ennen töiden aloittamista on suoritettava seuraavat vaiheet:

- ▶ Varmista, että seuraavat rakenneosat ovat turvallisia:
  - ruohonleikkuri, **4.6.1**
  - terä, **4.6.2**
- ▶ Puhdista ruohonleikkuri, **15.2.**
- ▶ Tarkasta terä, **10.2.**
- ▶ Täytä moottoriöljy, **6.2.**
- ▶ Käännä työntöaisa auki ja säädä se, **8.1.**
- ▶ Tankkaa ruohonleikkuri, **7.1.**
- ▶ Aseta leikkukorkeus, **11.2.**
- ▶ Tarkasta hallintalaitteet, **10.1.**
- ▶ Jos vaiheita ei voi suorittaa: Älä käytä ruohonleikkuria. Ota yhteyttä STIHLin ammattiliikkeen.

## 6 Ruohonleikkurin kokoaminen

### 6.1 Työntöaisan kiinnittäminen

- ▶ Pysäytä moottori.
- ▶ Vedä sytytystulpan pistoke irti.
- ▶ Aseta ruohonleikkuri tasaiselle alustalle.

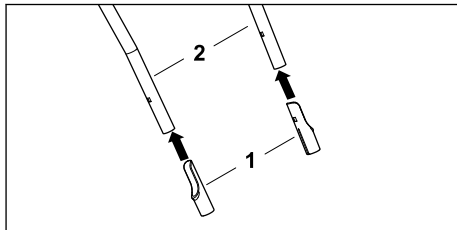

- ▶ Työnnä suojaholkit (1) pitkä sivu sisäänpäin työntöaisan yläosan (2) päälle.

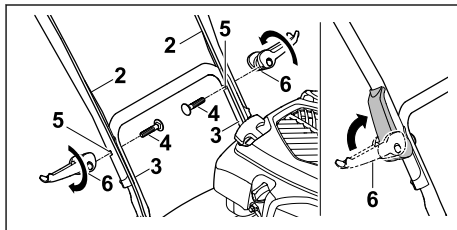

- ▶ Pidä työntöaisan yläosaa (2) työntöaisan alaosaa (3) vasten niin, että reiät ovat kohdakkain.
- ▶ Työnnä ruuvit (4) molemmilla puolilla sisältä ulospäin reikiin (5) läpi.
- ▶ Kiristä pikakiristimet (6) ruuveille (4) ja käännä ne ylös niin, että pikakiristimet (6) ovat tiiviisti työntöaisaa vasten.

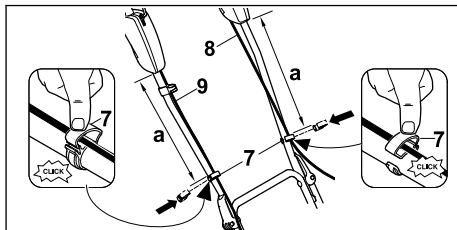

- ▶ Paina johtopidikkeet (7) työntöaisan yläosaan.
- ▶ Aseta vaijerit (8+9) johtopidikkeisiin (7).
- ▶ Sulje johtopidikkeet (7) ja anna korvakkeen lukittua.
- ▶ Kiinnitä moottorin pysäytysvaijeri (8) johtopidikkeellä (7) vasemmalle työntöaisan yläosaan niin, että etäisyys a = 42-44 cm.
- ▶ Kiinnitä vedon kytkentävaijeri (9) johtopidikkeellä (7) oikealle työntöaisan yläosaan niin, että etäisyys a = 42-44 cm.



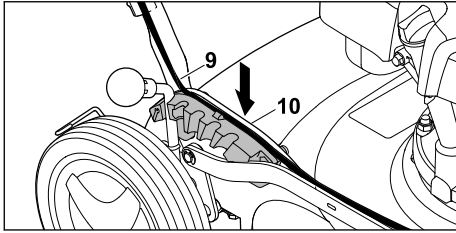

- ▶ Paina vedon kytkentävaijeri (9) ohjaimen (10) lukkosegmentissä.

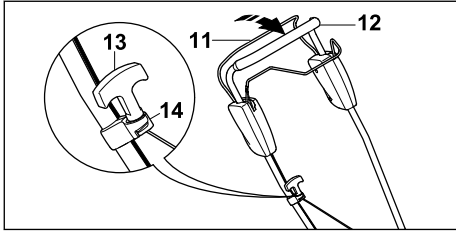

- ▶ Paina leikkuun kytkentäsanka (11) työntöaisaa (12) vasten ja pidä painettuna.
- ▶ Vedä käynnistyskahva (13) hitaasti narunohjaimen (14) suuntaan.
- ▶ Kiinnitä käynnistyskahva (13) narunohjaimen (14).
- ▶ Päästä leikkuun kytkentäsanka (11) vapaaksi.
- ▶ Paina syytystulpan pistoke kiinni.

## 6.2 Moottoriöljyn täyttö

Moottoriöljy voitelee ja jäähdyttää moottorin.

Moottoriöljyn erittelyt ja täyttömäärät löytyvät moottorin käyttöohjeista.

### HUOMAUTUS

- Toimitettaessa moottorissa ei ole moottoriöljyä. Moottorin käynnistäminen ilman öljyä tai liian vähällä öljymäärällä voi vahingoittaa ruohonleikkuria.
  - ▶ Tarkasta moottorin öljymäärä ennen käynnistystä ja lisää tarvittaessa moottoriöljyä.
- ▶ Lisää moottoriöljyä moottorin käyttöohjeen mukaan.

## 7 Ruohonleikkurin tankkaaminen

### 7.1 Ruohonleikkurin tankkaaminen

#### HUOMAUTUS

- Ruohonleikkuri voi vahingoittua, mikäli ruohonleikkuriin tankataan väärää polttoainetta.
  - ▶ Noudata moottorin käyttöohjeita.
- ▶ Pysäytä moottori.
- ▶ Aseta ruohonleikkuri tasaiselle alustalle.
- ▶ Puhdista polttoainesäiliön tulpan ympäristö kostealla liinalla.

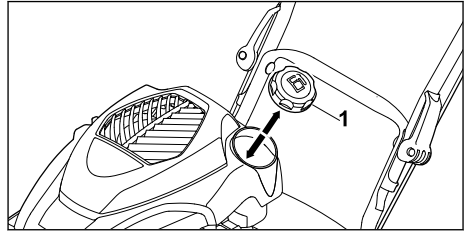

- ▶ Kierrä polttoainesäiliön tulppaa (1) vastapäivään niin kauan, kunnes tulpan voi irrottaa.
- ▶ Irrota polttoainesäiliön tulppa.
- ▶ Tankkaa polttoainetta sopivalla suppilolla niin, että polttoainetaso on vähintään 15 mm päässä polttoainesäiliön reunasta.
- ▶ Aseta polttoainesäiliön tulppa paikalleen.
- ▶ Kierrä polttoainesäiliön tulppaa myötäpäivään ja kiristä käsin. Polttoainesäiliö on kiinni.

## 8 Ruohonleikkurin säätämisen käyttäjälle

### 8.1 Työntöaisan auki taittaminen ja säätäminen

- ▶ Pysäytä moottori.
- ▶ Vedä syytystulpan pistoke irti.
- ▶ Aseta ruohonleikkuri tasaiselle alustalle.

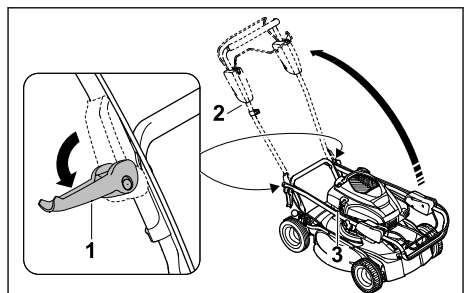

- ▶ Löysää pikakiristimet (1) vasemmalta ja oikealta.
- ▶ Käännä työntöaisa (2) ylös varoen, etteivät vaijerit (3) joudu puristuksiin.
- ▶ Kiristä pikakiristimet (1) vasemmalla ja oikealla.  
Työntöaisa (2) on pitävästi kiinni ruohonleikkurissa.

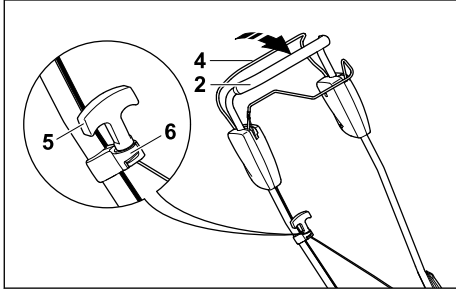

- ▶ Paina leikkuun kytkentäsanka (4) työntöaisaa (2) vasten ja pidä painettuna.
- ▶ Vedä käynnistyskahva (5) hitaasti narunohjaimen (6) suuntaan.
- ▶ Kiinnitä käynnistyskahva (5) narunohjaimen (6).
- ▶ Päästä leikkuun kytkentäsanka (4) vapaaksi.
- ▶ Paina sytytystulpan pistoke kiinni.

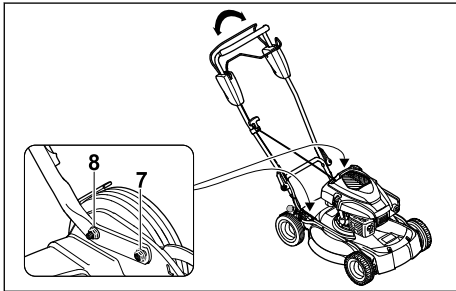

- ▶ Löysää mutterit (7+8).
- ▶ Säädä työntöaisa sopivalle käyttökorkeudelle nostamalla ja laskemalla sitä ja pidä sitä paikallaan.
- ▶ Kiristä mutterit (7+8).  
Työntöaisa on pitävästi kiinni ruohonleikkurissa.

## 8.2 Työntöaisan taittaminen

Työntöaisa voidaan taittaa kasaan tilaa säästävää kuljetusta ja säilytystä varten.

- ▶ Pysäytä moottori.
- ▶ Vedä sytytystulpan pistoke irti.
- ▶ Aseta ruohonleikkuri tasaiselle alustalle.

## 9 Moottorin käynnistäminen ja sammuttaminen

- ▶ Paina leikkuun kytkentäsanka työntöaisaa vasten ja pidä painettuna.
- ▶ Irrota käynnistyskahva vaijeriohjaimesta ja päästä hitaasti moottorin suuntaan.
- ▶ Päästä leikkuun kytkentäsanka vapaaksi.
- ▶ Pidä kiinni työntöaisasta ja löysää työntöaisan mutterit.
- ▶ Taita työntöaisa eteen.

## 9 Moottorin käynnistäminen ja sammuttaminen

### 9.1 Moottorin käynnistäminen

- ▶ Aseta ruohonleikkuri tasaiselle alustalle.

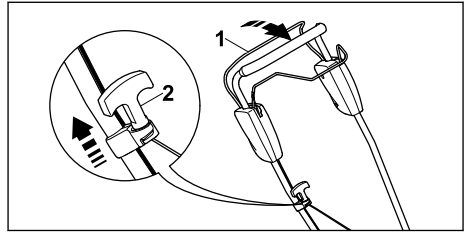

- ▶ Paina leikkuun kytkentäsanka (1) vasemmalla kädellä työntöaisaa vasten ja pidä painettuna.
- ▶ Vedä käynnistyskahva (2) oikealla kädellä hitaasti tuntuvaan vasteeseen saakka.
- ▶ Nykäise sitten käynnistyskahvasta (2) ja päästä se takaisin, kunnes moottori käynnistyy.
- ▶ Jos moottori ei käynnisty: Noudata moottorin käyttöohjeita.

### 9.2 Moottorin pysäytys

- ▶ Aseta ruohonleikkuri tasaiselle alustalle.
- ▶ Päästä leikkuun kytkentäsanka vapaaksi. Moottori sammuu.
- ▶ Poistu käyttäjän paikalta.

## 10 Ruohonleikkurin tarkastaminen

### 10.1 Hallintalaitteiden tarkastaminen



#### Leikkuun kytkentäsanka ja vedon kytkentäsanka

- ▶ Pysäytä moottori.
- ▶ Vedä leikkuun kytkentäsanka ja vedon kytkentäsanka kokonaan työntöaisaa vasten ja irrota ne.
- ▶ Jos leikkuun kytkentäsanka tai vedon kytkentäsanka on jäykkä tai se ei palaa lähtöasentoon: Älä käytä ruohonleikkuria. Ota yhteyttä STIHLin ammattiliikkeeseen.  
Vedon kytkentäsanka tai leikkuun kytkentäsanka on viallinen.

## 10.2 Terän tarkastaminen

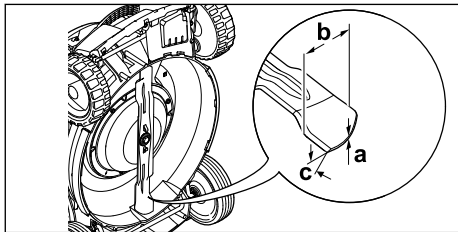
- Pysäytä moottori.
- Vedä sytytystulpan pistoke irti.
- Nosta ruohonleikkuri pystyyn,  15.1.



- Tarkasta seuraavat:
  - Paksuus a
  - Leveys b
  - Teroituskulma c
- Jos terän vähimmäispaksuus tai -leveys on alittunut, vaihda terä,  19.2.
- Jos terän kulma ei ole oikea, teroita terä,  19.2.
- Jos jokin on epäselvää: Ota yhteyttä STIHLin ammattiliikkeeseen.

## 11 Ruohonleikkurilla työskenteleminen

### 11.1 Ruohonleikkurista kiinni pitäminen ja sen ohjaaminen

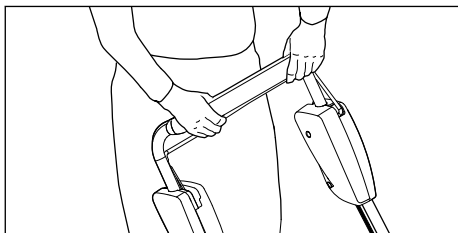

- Pidä työntöaisasta kiinni molemmin käsin siten, että peukalot ympäröivät työntöaisan.

### 11.2 Leikkuukorkeuden säätäminen

Säädettävissä on viisi eri leikkuukorkeutta:

- 30 mm = asento 1
- 40 mm = asento 2
- 50 mm = asento 3
- 60 mm = asento 4
- 70 mm = asento 5

#### Leikkuukorkeuden säätäminen

- Pysäytä moottori.  
Terä ei saa pyöriä.
- Aseta ruohonleikkuri tasaiselle alustalle.

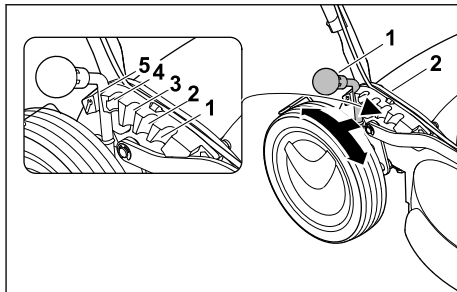

- Paina leikkuukorkeuden säätövipua (1) ulos takapyörään päin ja pidä siinä.
- Aseta vipu (1) haluttuun asentoon (2) ja anna vivun lukittua paikalleen.

### 11.3 Vedon kytkeminen päälle ja pois

#### 11.3.1 Vedon kytkeminen päälle

- Aseta ruohonleikkuri tasaiselle alustalle.
- Käynnistä moottori.

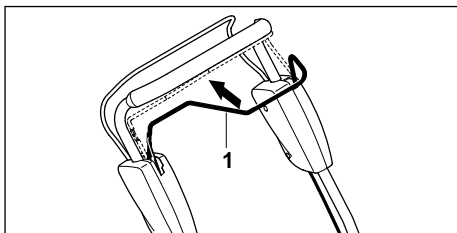

- Vedä vedon kytkentäsanka (1) kokonaan työntöaisaa vasten ja pidä kiinni siten, että peukalo ympäröi työntöaisan.  
Ruohonleikkuri lähtee liikkeelle.

#### 11.3.2 Vedon kytkeminen pois päältä

- Päästä vedon kytkentäsanka vapaaksi.
- Odota, kunnes ruohonleikkuri pysähtyy.

### 11.4 Allesilppuava leikkuu

Allesilppuavan leikkuun aikana ilmavirta ohjaa katkaistun ruohon useita kertoja leikkuutilaan silputtavaksi ja puhaltaa sen sitten takaisin nurmikon pohjalle. Leikkuujäte jää nurmikolle, missä se lahoaa nopeasti toimien luonnollisena lannoitteena. Nurmikosta saadaan kaunis ja tuuhea usein toistuvalla allesilppuavalla leikkuulla, jolloin ruohon pituudesta leikataan yksi kolmasosa.

Näin saat hyvän leikkuujäljen allesilppuamalla:

- Tiheys: Leikkaa keväällä (pääkasvuaikana) vähintään kaksi kertaa viikossa, kesällä ja syksyllä kerran viikossa.
- Työskentele mieluiten ruohon ollessa kuivaa.

- Käytä hyvin teroitettuja leikkuuteriä.
- Valitse pieni etenemisnopeus.
- Vaihtele leikkuusuuntaa ja leikkaa kaistat limitäin.
- Leikkaa hyvin pitkä ruoho aina vaihteittain.



- ▶ Jos työskentelet veto kytkettynä: Aja ruohonleikkuria hallitusti eteenpäin.
- ▶ Jos työskentelet veto poiskytkettynä: Työnnä ruohonleikkuria hitaasti ja hallitusti eteenpäin.

## 12 Työskentelyn jälkeen

### 12.1 Työskentelyn jälkeen

- ▶ Pysäytä moottori.
- ▶ Jos ruohonleikkuri on märkä: Anna ruohonleikkurin kuivua.
- ▶ Puhdista ruohonleikkuri.

## 13 Kuljettaminen

### 13.1 Ruohonleikkurin kuljettaminen

- ▶ Pysäytä moottori.  
Terä ei saa pyöriä.
- ▶ Vedä syytystulpan pistoke irti.

#### Ruohonleikkurin työntäminen

- ▶ Työnnä ruohonleikkuria hitaasti ja hallitusti eteenpäin.

#### Ruohonleikkurin kantaminen

- ▶ Käytä kestävästä materiaalista valmistettuja työkaluseineitä.

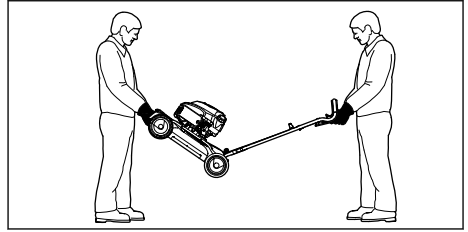

- ▶ Jos ruohonleikkuria kuljetetaan työntöaisa ulostaitettuna:
  - ▶ Yhden henkilön on pidettävä molemmin käsin kiinni etupään kuljetuskahvasta ja toisen henkilön on pidettävä molemmin käsin kiinni työntöaisasta.
  - ▶ Nosta ja kannaa ruohonleikkuria toisen henkilön kanssa.

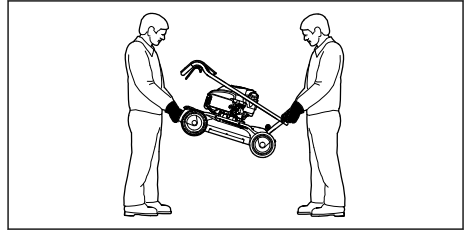

- ▶ Jos ruohonleikkuria kuljetetaan työntöaisa kokoonlaitettuna:
  - ▶ Taita työntöaisa kokoon.
  - ▶ Yhden henkilön on pidettävä molemmin käsin kiinni etupään kuljetuskahvasta ja toisen henkilön on pidettävä molemmin käsin kiinni takapäähän kuljetuskahvasta.
  - ▶ Nosta ja kannaa ruohonleikkuria toisen henkilön kanssa.

#### Ruohonleikkurin kuljettaminen ajoneuvossa

- ▶ Varmista ruohonleikkuri siten, ettei se pääse kaatumaan eikä muuten liikkumaan.

## 14 Säilytys

### 14.1 Ruohonleikkurin säilyttäminen

- ▶ Pysäytä moottori ja anna sen jäähtyä.
- ▶ Vedä syytystulpan pistoke irti.
- ▶ Noudata ruohonleikkurin säilyttämisessä seuraavia ohjeita:
  - Ruohonleikkurin on oltava lasten ulottumattomissa.
  - Ruohonleikkuri on puhdas ja kuiva.
  - Ruohonleikkuri ei voi kaatua.
  - Ruohonleikkuri ei voi lähteä liikkeelle.

## 15 Puhdistaminen

### 15.1 Ruohonleikkuri nostaminen pystyyn

- ▶ Aja polttoainesäiliö tyhjäksi. Moottori sammuu.
- ▶ Aseta ruohonleikkuri tasaiselle alustalle.
- ▶ Aseta leikkukorkeus korkeimpaan asentoon 1,  11.2.

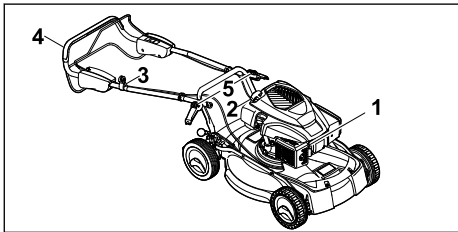

- ▶ Vedä sytytystulpan pistoke (1) irti.
- ▶ Irrota käynnistyskahva (2) narunohjaimesta (3).
- ▶ Pidä kiinni työntöaisasta (4) ja avaa pikakiristimet (5).
- ▶ Laske työntöaisa (4) taakse.

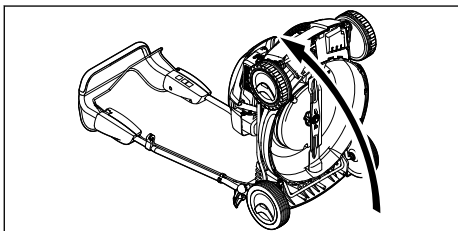

- ▶ Nosta ruohonleikkuri taaksepäin pystyyn.

### 15.2 Ruohonleikkurin puhdistaminen

- ▶ Pysäytä moottori.
- ▶ Anna ruohonleikkurin jäähtyä.
- ▶ Vedä sytytystulpan pistoke irti.
- ▶ Puhdista ruohonleikkuri kostealla liinalla.
- ▶ Puhdista ilmaraoit sudilla.
- ▶ Nosta ruohonleikkuri pystyyn.
- ▶ Puhdista terä ja sen ympäristö puutikulla, pehmeällä harjalla tai kostealla liinalla.

## 16 Huoltaminen

### 16.1 Huoltovälit

Huoltovälit riippuvat ympäristö- ja työskentelyolosuhteista. STIHL suosittelee seuraavia huoltovälisiä:

#### Moottori

- ▶ Huolla moottori moottorin käyttöohjeen mukaisesti.

#### Ruohonleikkuri

- ▶ Huollata ruohonleikkuri vuosittain STIHLin ammattiliikkeessä.

### 16.2 Terän irrottaminen ja kiinnittäminen

#### 16.2.1 Terän irrottaminen

- ▶ Pysäytä moottori.
- ▶ Vedä sytytystulpan pistoke irti.
- ▶ Nosta ruohonleikkuri pystyyn.

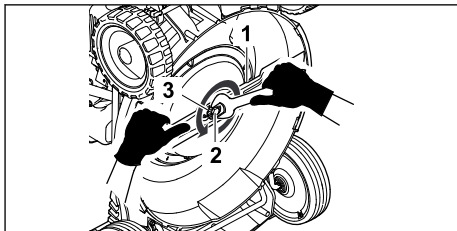

- ▶ Pidä vastaan terästä (1).
- ▶ Kierrä ruuvi (2) auki ja poista se aluslevyn (3) kanssa.
- ▶ Poista terä (1).
- ▶ Hävitä ruuvi (2) ja aluslevy (3).
- ▶ Kiinnitä terä (1) uudella ruuvilla ja aluslevyllä.

#### 16.2.2 Terän kiinnittäminen

- ▶ Pysäytä moottori.
- ▶ Vedä sytytystulpan pistoke irti.
- ▶ Nosta ruohonleikkuri pystyyn.

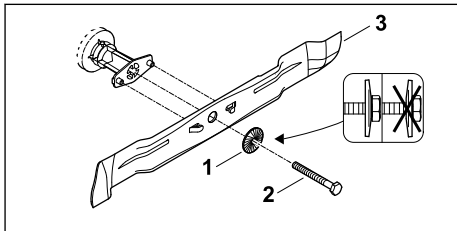

- ▶ Aseta uusi aluslevy (1) uuden ruuvien (2) päälle.
- ▶ Levitä Loctite 243 -ruuvilukitetta ruuvien (2) kierteeseen.
- ▶ Aseta terä (3) siten, että vastinpinnan kohoumat osuvat terän (3) aukkoihin.
- ▶ Kiinnitä ruuvi (2) yhdessä aluslevyn (1) kanssa.

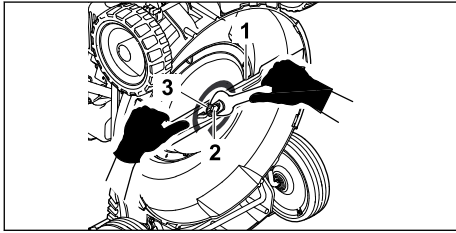

- ▶ Pidä vastaan terästä (3).
- ▶ Kiristä ruuvi (2) 65 Nm:n tiukkuuteen.

### 16.3 Terän teroittaminen ja tasapainottaminen

Terän oikeanlainen teroittaminen ja tasapainottaminen vaatii harjaantumista.

STIHL suosittelee teroituttamaan ja tasapainottamaan terän STIHLin ammattiliikkeessä.



#### VAROITUS

- Terän leikkusärmät ovat terävät. Käyttäjälle voi aiheutua leikkuvammoja.
  - ▶ Käytä kestävästä materiaalista valmistettuja työkalusineitä.

## 18 Häiriöiden poistaminen

### 18.1 Ruohonleikkurin toimintahäiriöiden poistaminen

Häiriö	Syy	Korjaus
Moottoria ei voi käynnistää.	Leikkuun kytkentäsankaa ei ole painettu.	▶ Käynnistä moottori tämän käyttöohjeen mukaisesti.
	Polttoainesäiliö on tyhjä.	▶ Tankkaa ruohonleikkuri.
	Polttoaineputki on tukossa.	▶ Ota yhteyttä STIHLin ammattiliikkeeseen.
	Säiliössä on huonolaatuista, likaista tai vanhaa polttoainetta.	▶ Käytä tuoretta lyijytöntä matalaoktaanista bensiiniä.
	Ilmansuodatin on likainen.	▶ Ota yhteyttä STIHLin ammattiliikkeeseen.
	Sytytystulpan pistoke on vedetty irti sytytystulpasta tai sytytysjohdin on huonosti kiinni pistokkeessa.	▶ Paina sytytystulpan pistoke kiinni. ▶ Tarkasta sytytysjohdinten ja pistokkeen välinen liitos.
	Sytytystulppa nokeentunut tai vaurioitunut; tulpan kärkiväli on virheellinen.	▶ Puhdista tai vaihda sytytystulppa. ▶ Säädä sytytystulpan kärkiväli.
	Teriin kohdistuva vastus on liian suuri.	▶ Säädä leikkukorkeus korkeammaksi. ▶ Käynnistä ruohonleikkuri matalammassa ruohikossa.
Käynnistys on vaikeaa tai moottorin teho heikkenee.	Ruohonleikkurin runko on tukkeutunut.	Puhdista ruohonleikkuri.

- ▶ Pysäytä moottori.
- ▶ Vedä sytytystulpan pistoke irti.
- ▶ Nosta ruohonleikkuri pystyyn.
- ▶ Irrota terä.
- ▶ Teroita terä. Kiinnitä huomiota teroituskulmaan ja jäähdytä terää,  19.2.
- ▶ Terä ei saa teroituksen aikana sinistyä.
- ▶ Kiinnitä terä.
- ▶ Jos jokin on epäselvää: Ota yhteyttä STIHLin ammattiliikkeeseen.

## 17 Korjaaminen

### 17.1 Ruohonleikkurin korjaaminen

Käyttäjä ei voi korjata ruohonleikkuria ja terää itse.

- ▶ Jos ruohonleikkuri tai terä on vahingoittunut, älä käytä niitä ja ota yhteyttä STIHLin ammattiliikkeeseen.
- ▶ Jos ohjekilvet ovat kuluneet epäselviksi tai vahingoittuneet, anna STIHLin ammattiliikkeen vaihtaa ne.

Häiriö	Syy	Korjaus
Moottori kuumenee liikaa.	Leikkuukorkeus on liian matala tai etenemisnopeus on liian suuri.	Säädi leikkuukorkeus sopivaksi tai leikkaa hitaammin.
	Polttoainesäiliössä ja kaasuttimessa on vettä tai kaasutin on tukossa.	Tyhjennä polttoainesäiliö ja puhdista polttoaineputki ja kaasutin.
	Polttoainesäiliö on likainen.	Ota yhteyttä STIHLin ammattiliikkeeseen.
	Ilmansuodatin on likainen.	Ota yhteyttä STIHLin ammattiliikkeeseen.
	Sytytystulppa on nokeentunut.	Puhdista tai vaihda sytytystulppa.
	Moottorissa on liian vähän öljyä.	Lisää tai vaihda moottoriöljy moottorin käyttöohjeen mukaan.
Ruohonleikkuri tarvitsee voimakkaasti.	Jäähdytysrivat ovat likaiset.	Puhdista ruohonleikkuri.
	Terä on vaurioitunut.	Vaihda terä.
Leikkuujälki ei ole siisti.	Terää ei ole asennettu oikein.	Kiinnitä terä.
	Terä on tylsä tai kulunut.	Teroita tai vaihda terä.

## 19 Tekniset tiedot

### 19.1 Ruohonleikkuri STIHL RM 4.0 RT

- Moottorityyppi: Kohler HD675
- Iskutilavuus: 149 cm<sup>3</sup>
- Teho: 2,2 kW (3,0 hv) 2800 1/min
- Kierrosnopeus: 2 800 1/min
- Polttoainesäiliön enimmäistilavuus: 1400 cm<sup>3</sup> (1,4 l)
- Paino: 35 kg
- Leikkuuleveys: 53 cm

### 19.2 Terä

- Vähimmäispaksuus a: 2,5 mm
- Vähimmäisleveys b: 55 mm
- Teroituskulma = 30°

### 19.3 Melu- ja värinäarvot

Äänenpainetaso K-arvo on 2 dB(A). Äänentehotason K-arvo on 2,2 dB(A). Värinäarvojen K-arvo on 1,60 m/s<sup>2</sup>.

- Äänenpainetaso L<sub>pA</sub> mitattu 2006/42/EC mukaan: 79 dB(A)
- Äänentehotaso L<sub>WA</sub> mitattu 2000/14/EC:n mukaan: 91,2 dB(A)
- Värinäarvo a<sub>nV</sub> mitattu EN 12096 mukaan, työntöaisa: 3,20 m/s<sup>2</sup>

Tietoja värinää koskevan työnantajadirektiivin 2002/44/EC vaatimusten täyttämistä on osoitteessa [www.stihl.com/vib](http://www.stihl.com/vib).

## 19.4 REACH-asetus

REACH-asetuksella tarkoitetaan EY:n kemikaalien rekisteröintiä, arviointia ja lupamenettelyjä koskevaa asetusta.

Lisätietoja REACH-asetuksen vaatimusten täyttämistä on saatavissa osoitteesta [www.stihl.com/reach](http://www.stihl.com/reach).

## 20 Varaosat ja varusteet

### 20.1 Varaosat ja varusteet

**STIHL** Alkuperäiset STIHL-varaosat ja alkuperäiset STIHL-varusteet tunnistaa näistä merkeistä.

STIHL suosittelee käyttämään ainoastaan alkuperäisiä STIHL-varaosia ja alkuperäisiä STIHL-varusteita.

STIHL ei voi arvioida muiden valmistajien varaosia ja lisävarusteita luotettavuuden, turvallisuuden ja sopivuuden suhteen jatkuvasta markkinoiden tarkkailusta huolimatta, eikä STIHL ei voi taata niiden käyttöä.

Alkuperäisiä STIHL-varaosia ja alkuperäisiä STIHL-varusteita on saatavissa STIHL-erikoisliikkeistä.

### 20.2 Tärkeitä varaosia

STIHL ei vastaa sellaisista henkilö- tai esinevahingoista, jotka ovat syntyneet hyväksymättömien varaosien ja tarvikkeiden käytön seurauksena.

- Terä: 6383 702 0100

- Teräruuvi: 9008 319 9075
- Aluslevy: 0000 702 6600

## 21 Hävittäminen

### 21.1 Ruohonleikkurin hävittäminen

Tietoja hävittämisestä on saatavissa STIHLin ammattiliikkeestä.

- ▶ Hävitä ruohonleikkuri, terät, bensiini, moottoriöljy, lisävarusteet ja pakkaus ohjeen mukaisesti ja ympäristöystävällisesti.

## 22 EU-vaatimusten mukaisuusvakuutus

### 22.1 Ruohonleikkuri STIHL RM 4.0 RT

STIHL Tirol GmbH  
Hans Peter Stihl-Straße 5  
6336 Langkampfen

Itävalta

vakuuttaa yksinomaisena vastuullisena, että kone

- Rakenne: Ruohonleikkuri
- Tuotemerkki: STIHL
- Tyyppi: RM 4.0 RT
- Sarjatunnus: 6383

täyttää direktiivien 2000/14/EC, 2006/42/EC, 2014/30/EU ja 2011/65/EU asianmukaiset säännökset, ja se on kehitetty ja valmistettu seuraavien valmistuspäivänä voimassa olevien normiversioiden mukaan: EN ISO 5395-1, EN ISO 5395-2, EN ISO 14982.

Tarkastuspaikan nimi ja osoite:  
TÜV Rheinland LGA Products GmbH  
Tillystraße 2  
90431 Nürnberg, Saksa

Mitatun ja taatun äänentehotason mittaamisessa on noudatettu direktiivin 2000/14/EC liitettä VIII.  
– Mitattu äänentehotaso: 91,2 dB(A)  
– Taattu äänentehotaso: 93 dB(A)

Teknisiä asiakirjoja säilytetään STIHL Tirol GmbH:n tuotetyväksynnän kanssa.

Valmistusvuosi ja sarjanumero on merkitty ruohonleikkuriin.

Langkampfen, 2.1.2020

STIHL Tirol GmbH

psta 

Matthias Fleischer, tutkimus- ja tuotekehitysjohdaja



psta

Sven Zimmermann, laatujohtaja

### 22.2 Maahantuoja Iso-Britanniaan

ANDREAS STIHL Ltd.  
Stihl House  
Stanhope Road  
CAMBERLEY  
SURREY GU15 3YT  
Great Britain

## Indice

1	Premessa.....	112
2	Informazioni sulle presenti Istruzioni d'uso.....	113
3	Sommario.....	113
4	Avvertenze di sicurezza.....	114
5	Preparazione per l'uso del tosaerba.....	119
6	Assemblaggio del tosaerba.....	120
7	Rifornimento del tosaerba.....	121
8	Regolazione del tosaerba da parte dell'utente.....	121
9	Avviare e arrestare il motore.....	122
10	Controllo del tosaerba.....	122
11	Lavoro con il tosaerba.....	123
12	Dopo il lavoro.....	124
13	Trasporto.....	124
14	Conservazione.....	124
15	Pulizia.....	124
16	Manutenzione.....	125
17	Riparazione.....	126
18	Eliminazione dei guasti.....	126
19	Dati tecnici.....	127
20	Ricambi e accessori.....	127
21	Smaltimento.....	128
22	Dichiarazione di conformità UE.....	128
23	Indirizzi.....	128

## 1 Premessa

Gentile cliente,

congratulazioni per aver scelto STIHL. Progettiamo e fabbrichiamo prodotti della massima qualità secondo le esigenze della nostra clientela. I nostri prodotti risultano altamente affidabili anche in caso di sollecitazioni estreme.



STIHL offre la massima qualità anche nell'assistenza. I nostri rivenditori garantiscono consulenza e istruzioni competenti e un'assistenza tecnica completa.

STIHL dichiara espressamente di adottare un atteggiamento sostenibile e responsabile nei confronti della natura. Le istruzioni per l'uso La aiuteranno a utilizzare il Suo prodotto STIHL in modo sicuro ed ecologico a lungo.

La ringraziamo per la fiducia e Le auguriamo buon lavoro con il Suo prodotto STIHL.



Dr. Nikolas Stihl

**IMPORTANTE! LEGGERE PRIMA DELL'USO E CONSERVARE.**

## 2 Informazioni sulle presenti Istruzioni d'uso

### 2.1 Documenti applicabili

Le presenti istruzioni per l'uso sono istruzioni per l'uso originali del produttore in conformità alla direttiva CE 2006/42/EC.

Si applicano le norme per la sicurezza locali.

- ▶ Oltre alle presenti istruzioni per l'uso, leggere, comprendere e conservare i seguenti documenti:
  - Istruzioni per l'uso del motore Kohler HD675

### 2.2 Contrassegno delle avvertenze nel testo



#### PERICOLO

- L'avvertenza si riferisce a pericoli che comportano gravi lesioni o la morte.
  - ▶ Le misure indicate possono consentire di evitare gravi lesioni o la morte.



#### AVVERTENZA

- L'avvertenza rimanda a rischi che **possono** provocare gravi lesioni o la morte.
  - ▶ Le misure indicate possono consentire di evitare gravi lesioni o la morte.

#### AVVISO

- L'avvertenza si riferisce a pericoli che possono provocare danni materiali.
  - ▶ Le misure menzionate possono evitare danni materiali.

### 2.3 Simboli nel testo



Questo simbolo rimanda ad un capitolo nelle Istruzioni per l'uso.

## 3 Sommario

### 3.1 Tosaerba

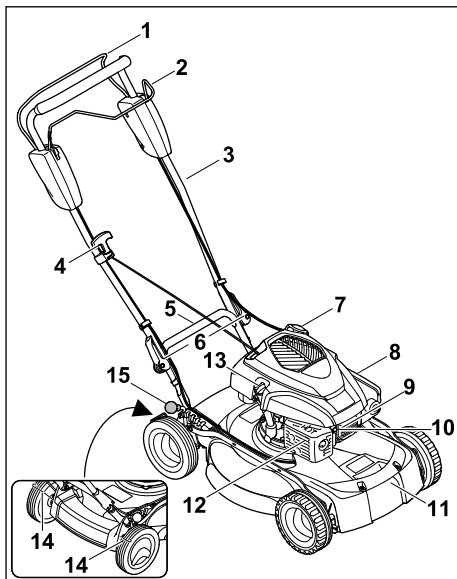

- 1 Staffa di innesto per operazione di taglio**  
La staffa d'innesto per operazione di taglio serve ad avviare e spegnere il motore.
- 2 Staffa di innesto per trazione**  
La staffa d'innesto per trazione serve ad avviare e spegnere il motore.
- 3 Manubrio**  
Il manubrio serve a mantenere, guidare e trasportare il tosaerba.
- 4 Maniglia di avviamento**  
La maniglia di avviamento serve ad avviare il motore.
- 5 Impugnatura per il trasporto posteriore**  
L'impugnatura per il trasporto serve a trasportare il tosaerba.

**6 Leve di fissaggio rapido**

Le leve di fissaggio rapido bloccano il manubrio al tosaerba.

**7 Tappo del serbatoio carburante**

Il tappo del serbatoio carburante chiude l'apertura per il rabbocco della benzina.

**8 Coperchio filtro**

Il coperchio del filtro copre il filtro aria.

**9 Cappuccio candela di accensione**

Il cappuccio candela di accensione collega il cavo dell'accensione alle candele.

**10 Candela di accensione**

La candela di accensione incendia la miscela carburante-aria nel motore.

**11 Impugnatura per il trasporto anteriore**

L'impugnatura per il trasporto serve a trasportare il tosaerba.

**12 Silenziatore**

Il silenziatore riduce le emissioni sonore del tosaerba.

**13 Tappo di chiusura olio motore**

Il tappo di chiusura olio motore chiude l'apertura per il rabbocco dell'olio motore.

**14 Paraolio ruota**

Il paraolio ruota serve per pulire le ruote posteriori.

**15 Leva**

La leva serve a regolare l'altezza di taglio.

**3.2 Simboli**

Sul tosaerba possono essere presenti dei simboli che indicano quanto segue:



Questo simbolo riporta il peso del tosaerba.



Livello di potenza sonora garantito ai sensi della direttiva 2000/14/EC in dB(A) per consentire l'equiparazione delle emissioni sonore dei prodotti.



Questo simbolo rappresenta il tappo del serbatoio carburante.



Questo simbolo rappresenta il tappo di chiusura dell'olio motore.



Avviare il motore.



Spegnerne il motore.



Inserire la trazione.

**4 Avvertenze di sicurezza****4.1 Simboli di avvertenza**

I simboli di avvertenza sul tosaerba indicano quanto segue:



Attenersi alle avvertenze di sicurezza e alle relative misure.



Leggere, comprendere e conservare le istruzioni per l'uso.



Attenersi alle avvertenze di sicurezza relative all'eventuale espulsione di oggetti e alle relative misure.



Non toccare la lama in rotazione.



Rimuovere il cappuccio candela di accensione di sicurezza durante il trasporto, il rimessaggio, lavori di manutenzione e riparazione.



Osservare la distanza di sicurezza.

**4.2 Utilizzo appropriato**

Il tosaerba STIHL RM 4.0 RT serve per tagliare l'erba.

**▲ AVVERTENZA**

- Un uso improprio del tosaerba potrebbe causare lesioni personali gravi o mortali e danni materiali.
  - ▶ Utilizzare il tosaerba come descritto nelle presenti istruzioni per l'uso e nelle istruzioni per l'uso del motore.

**4.3 Requisiti per l'utente****▲ AVVERTENZA**

- Un utente che non ha ricevuto adeguate istruzioni potrebbe non essere in grado di riconoscere e valutare i pericoli derivanti dal

tosaerba. L'utente o altre persone potrebbero subire lesioni personali gravi o mortali.



- ▶ Leggere, comprendere e conservare le istruzioni per l'uso.

- ▶ Se il tosaerba viene prestato ad altre persone, consegnare anche le istruzioni per l'uso del tosaerba e del motore.
- ▶ Assicurarsi che l'utente soddisfi i seguenti requisiti:
  - L'utente è riposato.
  - L'utente dispone di capacità fisiche, sensoriali e psichiche adeguate per operare e lavorare con il tosaerba. Se l'utente dispone di capacità fisiche, sensoriali o psichiche limitate, può lavorare esclusivamente sotto la supervisione o la guida di una persona responsabile.
  - L'utente è in grado di riconoscere e valutare i pericoli del tosaerba.
  - L'utente è consapevole che è direttamente responsabile di eventuali incidenti e danni.
  - L'utente è maggiorenne oppure sta seguendo un corso di formazione sotto supervisione secondo le norme nazionali.
  - L'utente ha ricevuto istruzioni da un rivenditore STIHL o da una persona esperta prima di iniziare a lavorare con il tosaerba.
  - L'utente non è sotto l'effetto di alcol, farmaci o droghe.
- ▶ In caso di dubbi, rivolgersi a un rivenditore specializzato STIHL.

#### 4.4 Abbigliamento ed equipaggiamento

### ▲ AVVERTENZA

- Durante il lavoro potrebbero essere espulsi oggetti a velocità elevata. Ciò potrebbe causare lesioni all'utente.
  - ▶ Indossare pantaloni lunghi in materiale resistente.
- Durante il lavoro c'è rumore. Il rumore può danneggiare l'udito.
  - ▶ Indossare protezioni per l'udito.
- Durante il lavoro si potrebbe sollevare polvere che, se inalata, potrebbe nuocere alla salute e provocare reazioni allergiche.
  - ▶ Se si solleva polvere, indossare una maschera parapolvere.
- Indumenti non adatti potrebbero rimanere impigliati in rami, siepi e nel tosaerba. Se l'u-

tente non indossa indumenti adatti potrebbe subire gravi lesioni personali.

- ▶ Indossare indumenti aderenti.
- ▶ Togliersi scarpe o gioielli.
- Durante la pulizia, la manutenzione o il trasporto l'utente potrebbe venire a contatto con la lama. Ciò potrebbe causare lesioni all'utente.
  - ▶ Indossare guanti da lavoro in materiale resistente.
- Se l'utente indossa calzature non adatte potrebbe scivolare. Ciò potrebbe causare lesioni all'utente.
  - ▶ Indossare calzature chiuse e resistenti con suola antiscivolo.
- Durante l'affilatura della lama potrebbero essere espulse particelle di materiale. Ciò potrebbe causare lesioni all'utente.
  - ▶ Indossare occhiali di protezione aderenti. Gli occhiali di protezione adeguati sono testati ai sensi della norma EN 166 o delle disposizioni nazionali e sono reperibili in commercio con l'apposito contrassegno.
  - ▶ Indossare guanti da lavoro in materiale resistente.

#### 4.5 Zona di lavoro e ambiente circostante

### ▲ AVVERTENZA

- Persone estranee al lavoro, bambini o animali potrebbero non essere in grado di riconoscere e valutare i pericoli derivanti dal tosaerba e da oggetti espulsi dall'attrezzo. Ciò potrebbe causare loro lesioni personali gravi o mortali e danni materiali.



- ▶ Evitare che persone estranee al lavoro, bambini o animali si avvicinino alla zona di lavoro.

- ▶ Mantenere la distanza dagli oggetti.
- ▶ Non lasciare il tosaerba incustodito.
- ▶ Assicurarsi che i bambini non giochino con il tosaerba.
- Quando il motore è acceso, dal silenziatore fuoriescono gas di scarico caldi, che possono provocare la combustione di materiali facilmente infiammabili e provocare incendi.
  - ▶ Tenere il flusso di gas di scarico lontano da materiali facilmente infiammabili.

## 4.6 Condizioni di sicurezza

### 4.6.1 Tosaerba

Il tosaerba è in condizioni di sicurezza se sono soddisfatte le seguenti condizioni:

- Il tosaerba non presenta danni.
- Non vi sono fuoriuscite di benzina dal tosaerba.
- Il tappo del serbatoio carburante è chiuso.
- Non vi sono fuoriuscite di olio motore dal tosaerba.
- Il tappo dell'olio motore è chiuso.
- Il tosaerba è pulito.
- Gli elementi di comando funzionano e non hanno subito alterazioni.
- La lama è montata correttamente.
- Sul tosaerba sono montati accessori STIHL originali.
- Gli accessori sono montati correttamente.
- I meccanismi caricati a molla non sono danneggiati e funzionano.
- Rilasciando la staffa di innesto per operazione di taglio, il motore si spegne.



## ⚠ AVVERTENZA

- In caso di mancato rispetto delle condizioni di sicurezza, i componenti potrebbero non funzionare correttamente, i dispositivi di sicurezza potrebbero risultare inefficaci e potrebbe verificarsi una fuoriuscita di carburante. Potrebbero verificarsi lesioni personali gravi o mortali.
  - ▶ Lavorare con un tosaerba in perfetto stato.
  - ▶ In caso di fuoriuscita di benzina dal tosaerba: non lavorare con il tosaerba e rivolgersi a un rivenditore specializzato STIHL.
  - ▶ Chiudere il tappo del serbatoio carburante.
  - ▶ In caso di fuoriuscita di olio motore dal tosaerba: non lavorare con il tosaerba e rivolgersi a un rivenditore specializzato STIHL.
  - ▶ Chiudere il tappo dell'olio motore.
  - ▶ Se il tosaerba è sporco: Pulire il tosaerba.
  - ▶ Non manomettere il tosaerba e i suoi sistemi di sicurezza.
  - ▶ Evitare manomissioni al tosaerba volte a modificare la potenza o il numero di giri del motore a combustione.
  - ▶ Se gli elementi di comando non funzionano: non lavorare con il tosaerba.
  - ▶ I meccanismi caricati a molla potrebbero rilasciare l'energia immagazzinata.
  - ▶ Montare accessori STIHL originali per questo tosaerba.
  - ▶ Montare la lama come descritto nelle presenti istruzioni per l'uso.

- ▶ Montare gli accessori come descritto nelle presenti istruzioni per l'uso o nelle istruzioni per l'uso degli accessori.
- ▶ Non infilare oggetti nelle aperture del tosaerba.
- ▶ Sostituire le targhette di avvertimento usurate o danneggiate.
- ▶ In caso di dubbi, rivolgersi a un rivenditore specializzato STIHL.

### 4.6.2 Lama

La lama è in condizioni di sicurezza se sono soddisfatte le seguenti condizioni:

- La lama e i componenti non presentano danni.
- La lama non è deformata.
- La lama è montata correttamente.
- La lama è affilata correttamente.
- La lama non presenta sbavature.
- La lama è equilibrata correttamente.
- Lo spessore minimo e la larghezza minima della lama non sono inferiori ai limiti prescritti,  19.2.
- L'angolo di affilatura è rispettato,  19.2.

## ⚠ AVVERTENZA

- In caso di mancato rispetto delle condizioni di sicurezza parti della lama potrebbero staccarsi ed essere espulse. Ciò potrebbe causare gravi lesioni personali.
  - ▶ Lavorare con lame e componenti perfettamente integri.
  - ▶ Montare correttamente le lame.
  - ▶ Affilare correttamente le lame.
  - ▶ Se lo spessore minimo e la larghezza minima sono inferiori ai limiti prescritti, sostituire la lama.
  - ▶ Si consiglia di far equilibrare le lame da un rivenditore specializzato STIHL.
  - ▶ In caso di dubbi, rivolgersi a un rivenditore specializzato STIHL.

## 4.7 Carburante e rifornimento

### ⚠ AVVERTENZA

- Il carburante utilizzato per questo tosaerba è la benzina. La benzina è altamente infiammabile. Se entra in contatto con fiamme vive o oggetti caldi, la benzina può provocare incendi o esplosioni. Ciò potrebbe causare lesioni personali gravi o mortali e danni materiali.
  - ▶ Proteggere la benzina da fuoco e calore.
  - ▶ Non versare benzina.
  - ▶ Qualora venga versata della benzina: pulirla con un panno e provare ad avviare il motore solo quando tutte le parti del tosaerba sono asciutte.

- ▶ Non fumare.
- ▶ Non fare rifornimento nei pressi di un fuoco.
- ▶ Prima di riempire il serbatoio spegnere il motore e lasciarlo raffreddare.
- ▶ Qualora sia necessario svuotare il serbatoio: effettuare l'operazione all'aperto.
- ▶ Avviare il motore ad almeno 3 m dal luogo del rifornimento.
- ▶ Non riporre mai il tosaerba con della benzina nel serbatoio all'interno di un edificio.
- Respirare vapori di benzina può avvelenare le persone.
  - ▶ Non respirare i vapori di benzina.
  - ▶ Fare rifornimento in un luogo ben areato.
- Durante il lavoro il tosaerba si riscalda. La benzina si espande e nel serbatoio può verificarsi una sovrappressione. Se il tappo del serbatoio viene aperto, la benzina potrebbe schizzare fuori. La benzina che fuoriesce potrebbe incendiarsi. Ciò potrebbe causare gravi lesioni all'utente.
  - ▶ Far raffreddare prima il tosaerba e successivamente aprire il tappo del serbatoio carburante.
- Gli abiti che dovessero venire in contatto con la benzina sono facilmente infiammabili. Ciò potrebbe causare lesioni personali gravi o mortali e danni materiali.
  - ▶ Nel caso gli abiti siano entrati in contatto con la benzina: cambiare abito.
- La benzina può danneggiare l'ambiente.
  - ▶ Non versare il carburante.
  - ▶ Smaltire la benzina secondo le istruzioni e nel rispetto dell'ambiente.
- Se la benzina viene a contatto con la pelle o gli occhi, può causare irritazioni.
  - ▶ Evitare il contatto con la benzina.
  - ▶ In caso di contatto con la pelle, lavare con abbondante acqua e sapone le zone interessate.
  - ▶ In caso di contatto con gli occhi, risciacquare per almeno 15 minuti con abbondante acqua e rivolgersi a un medico.
- L'impianto di accensione del tosaerba produce scintille. Le scintille possono uscire e provocare incendi o esplosioni in un ambiente altamente infiammabile o esplosivo. Ciò potrebbe causare lesioni personali gravi o mortali e danni materiali.
  - ▶ Utilizzare candele di accensione descritte nelle istruzioni per l'uso del motore.
  - ▶ Evitare le candele di accensione e serarle.
  - ▶ Inserire il cappuccio candela di accensione esercitando una pressione.

- Se il tosaerba viene rifornito con benzina non idonea per il motore, può subire danni.
  - ▶ Utilizzare benzina di marca di recente produzione e senza piombo.
  - ▶ Attenersi alle indicazioni contenute nelle istruzioni per l'uso del motore.

## 4.8 Lavoro

### ▲ AVVERTENZA

- Se l'utente non avvia correttamente il motore, potrebbe perdere il controllo del tosaerba. Ciò potrebbe causare gravi lesioni all'utente.
  - ▶ Avviare il motore come descritto nelle presenti istruzioni per l'uso.
- In determinate situazioni l'utente potrebbe lavorare senza la concentrazione necessaria. L'utente potrebbe inciampare, cadere e subire gravi lesioni personali.
  - ▶ Lavorare con calma e concentrazione.
  - ▶ Tagliare l'erba solo se la visibilità è buona. Se le condizioni di luce e visibilità sono scarse, non lavorare con il tosaerba.
  - ▶ Usare il tosaerba da soli.
  - ▶ Attenzione agli ostacoli!
  - ▶ Non ribaltare il tosaerba.
  - ▶ Lavorare stando in piedi sul terreno e mantenere l'equilibrio.
  - ▶ Se compaiono segni di stanchezza, concedersi una pausa.
  - ▶ Se si esegue il taglio dell'erba su un pendio, lavorare di traverso rispetto al pendio.
  - ▶ Non lavorare su pendenze superiori a 25° (46,6%).
  - ▶ Utilizzare il tosaerba con particolare attenzione quando si lavora in prossimità di pendii, bordi di terreni, fossati, discariche e argini.
  - ▶ Pianificare i tempi di lavoro in modo da evitare elevate sollecitazioni per un periodo di tempo prolungato.
- Quando il motore è in funzione, vengono prodotti gas di scarico. Respirare gas di scarico può avvelenare le persone.
  - ▶ Non respirare i gas di scarico.
  - ▶ Lavorare con il tosaerba in un luogo ben areato.
  - ▶ In caso di nausea, mal di testa, disturbi alla vista, disturbi all'udito o vertigini: terminare il lavoro e rivolgersi a un medico.
- Se l'utente indossa una protezione per l'udito e il motore è in funzione, la percezione e la valutazione dei rumori risulta limitata.
  - ▶ Lavorare con calma e concentrazione.
- Il tosaerba è dotato di un dispositivo per l'arresto automatico del motore.

- ▶ Rilasciando la staffa di innesto per operazione di taglio, motore e lama si fermano entro 3 secondi.
- L'utente potrebbe tagliarsi con la lama in rotazione. Ciò potrebbe causare gravi lesioni all'utente.



- ▶ Staccare il cappuccio candela di accensione.



- ▶ Non toccare la lama in rotazione.
- ▶ Se la lama è bloccata da un oggetto, spegnere il motore. Solo a questo punto eliminare l'oggetto.
- Se si lavora senza trazione, si potrebbe inavvertitamente attivare la trazione e il tosaerba potrebbe mettersi in movimento. Ciò potrebbe causare gravi lesioni personali e danni materiali.
  - ▶ Azionare la staffa di innesto per trazione solo quando occorre inserire la trazione.
- Se durante il lavoro il tosaerba mostra cambiamenti o si comporta in modo anomalo, è possibile che non sia in condizioni di sicurezza. Ciò potrebbe causare gravi lesioni personali e danni materiali.
  - ▶ Terminare il lavoro e rivolgersi a un rivenditore specializzato STIHL.
- Durante il lavoro, il tosaerba potrebbe produrre vibrazioni.
  - ▶ Indossare guanti da lavoro.
  - ▶ Concedersi delle pause dal lavoro.
  - ▶ Se insorgono sintomi di problemi circolatori, rivolgersi a un medico.
- Ispezionare l'area di taglio e prestare attenzione agli ostacoli. Se un oggetto estraneo urta la lama durante il lavoro, tale oggetto o parti di esso potrebbero essere espulsi a velocità elevata. Ciò potrebbe causare lesioni personali e danni materiali.



- ▶ Rimuovere gli oggetti estranei come sassi, bastoni, fili metallici, giocattoli o altro dalla zona di lavoro. Contrassegnare gli oggetti nascosti che non possono essere rimossi.

- Quando la staffa di innesto per operazioni di taglio viene rilasciata, la lama continua a muoversi per un breve lasso di tempo. Ciò potrebbe causare gravi lesioni personali.



- ▶ Attendere che la lama smetta di girare.

- Se la lama urta contro un oggetto solido, possono formarsi scintille. Le scintille possono provocare incendi in un ambiente altamente

inflammabile. Ciò potrebbe causare lesioni personali gravi o mortali e danni materiali.

- ▶ Non lavorare in un ambiente altamente infiammabile.
- Qualora il tosaerba venisse poggiato su superfici in pendenza, potrebbe scivolare accidentalmente. Ciò potrebbe causare lesioni personali e danni materiali.
  - ▶ Rilasciare il tosaerba solo se si trova su una superficie piana e non vi è rischio di scivolamento.
- Qualora si appendessero oggetti al manubrio, il tosaerba potrebbe ribaltarsi per il peso eccessivo. Ciò potrebbe causare lesioni personali e danni materiali.
  - ▶ Non appendere oggetti al manubrio.

## ⚠ PERICOLO

- Se si lavora in prossimità di cavi percorsi da tensione elettrica, la lama potrebbe venire a contatto con tali cavi e danneggiarli. Ciò potrebbe determinare lesioni personali gravi o mortali all'utente.
  - ▶ Non lavorare in prossimità di cavi percorsi da tensione elettrica.
- Se si lavora durante un temporale, l'utente potrebbe essere colpito da un fulmine. Ciò potrebbe determinare lesioni personali gravi o mortali all'utente.
  - ▶ In caso di temporale: non lavorare.
- Lavorando mentre piove, l'utente potrebbe scivolare. Ciò potrebbe determinare lesioni personali gravi o mortali all'utente.
  - ▶ Se piove: non lavorare.

## 4.9 Trasporto

### ⚠ AVVERTENZA

- Durante il trasporto, il tosaerba potrebbe ribaltarsi o muoversi. Ciò potrebbe causare lesioni personali e danni materiali.
  - ▶ Spegnere il motore.



- ▶ Attendere che la lama smetta di girare.



- ▶ Staccare il cappuccio candela di accensione.

- ▶ Fissare il tosaerba su un pianale di carico idoneo utilizzando cinghie o una rete, in modo che non possa ribaltarsi e muoversi.
- Dopo l'avviamento del motore, il silenziatore e il motore potrebbero essere caldi. L'utente potrebbe ustionarsi durante il trasporto.

- ▶ Spingere il tosaerba.
- Il tosaerba è pesante. Se l'utente trasporta il tosaerba da solo potrebbe subire lesioni personali.
  - ▶ Indossare guanti da lavoro.
  - ▶ Trasportare il tosaerba con l'aiuto di una seconda persona.

## 4.10 Conservazione

### ▲ AVVERTENZA

- I bambini non sono in grado di riconoscere e valutare i pericoli del tosaerba, ciò potrebbe causare gravi lesioni personali.
  - ▶ Spegnerne il motore.
  - ▶ Custodire il tosaerba fuori dalla portata dei bambini.
  - ▶ Conservare il tosaerba in un luogo pulito e asciutto.
- Se il tosaerba viene conservato su superfici in pendenza, potrebbe scivolare accidentalmente. Ciò potrebbe causare lesioni personali e danni materiali.
  - ▶ Conservare il tosaerba solo su superfici piane.

## 4.11 Pulizia, manutenzione e riparazione

### ▲ AVVERTENZA

- Se durante la pulizia, la manutenzione o la riparazione il motore è in funzione, ciò potrebbe causare gravi lesioni personali e danni materiali.
  - ▶ Spegnerne il motore.
  - ▶ Attendere che la lama smetta di girare.



- ▶ Staccare il cappuccio candela di accensione.

- Se durante la pulizia, la manutenzione o la riparazione il motore è in funzione, potrebbe inavvertitamente attivarsi la trazione. Ciò potrebbe causare gravi lesioni personali e danni materiali.
  - ▶ Spegnerne il motore.



- ▶ Staccare il cappuccio candela di accensione.

- Dopo l'avviamento del motore, il silenziatore e il motore potrebbero essere caldi. Ciò potrebbe causare ustioni alle persone.



- ▶ Attendere che il silenziatore e il motore si raffreddino.
- Detergenti aggressivi, la pulizia con un getto d'acqua oppure oggetti appuntiti possono danneggiare il tosaerba o la lama. Se il tosaerba o la lama non vengono adeguatamente puliti, i componenti potrebbero non funzionare correttamente e i dispositivi per la sicurezza potrebbero risultare inefficaci. Ciò potrebbe causare gravi lesioni personali.
  - ▶ Pulire il tosaerba e la lama come descritto nelle presenti istruzioni per l'uso, [15.2](#).
- Se la manutenzione e la riparazione del tosaerba o della lama non vengono eseguite adeguatamente, i componenti potrebbero non funzionare correttamente e i dispositivi per la sicurezza potrebbero risultare inefficaci. Potrebbero verificarsi lesioni personali gravi o mortali.
  - ▶ Sostituire le parti usurate o danneggiate.
  - ▶ Se il tosaerba richiede manutenzione o riparazione, rivolgersi a un rivenditore specializzato STIHL.
  - ▶ Effettuare la manutenzione della lama come descritto nelle presenti istruzioni per l'uso.
- Durante la pulizia, la manutenzione o la riparazione della lama, l'utente potrebbe tagliarsi a causa dei taglienti affilati. Ciò potrebbe causare lesioni all'utente.
  - ▶ Indossare guanti da lavoro in materiale resistente.
- Durante l'affilatura la lama può surriscaldarsi. L'utente potrebbe ustionarsi.
  - ▶ Attendere che la lama si raffreddi.
  - ▶ Indossare guanti da lavoro in materiale resistente.

## 5 Preparazione per l'uso del tosaerba

### 5.1 Preparazione per l'uso del tosaerba

Prima di iniziare il lavoro è necessario eseguire i seguenti passaggi:

- ▶ Assicurarsi che i seguenti componenti siano in condizioni di sicurezza:
  - Tosaerba, [4.6.1](#).
  - Lama, [4.6.2](#).
- ▶ Pulire il tosaerba, [15.2](#).
- ▶ Controllare la lama, [10.2](#).
- ▶ Rabboccare l'olio motore, [6.2](#).
- ▶ Aprire e regolare il manubrio, [8.1](#).
- ▶ Rifornire il tosaerba, [7.1](#).

- ▶ Regolare l'altezza di taglio, .
- ▶ Controllare gli elementi di comando,  10.1.
- ▶ Se non è possibile eseguire i passaggi descritti: non utilizzare il tosaerba e rivolgersi a un rivenditore specializzato STIHL.

## 6 Assemblaggio del tosaerba

### 6.1 Montaggio del manubrio

- ▶ Arrestare il motore.
- ▶ Staccare il cappuccio candela di accensione.
- ▶ Posizionare il tosaerba su una superficie piana.

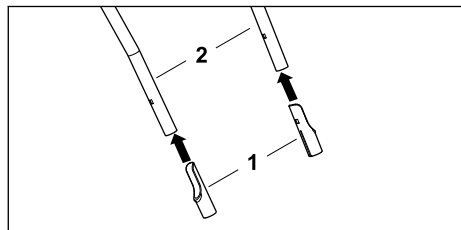

- ▶ Inserire i manicotti di protezione (1) con il lato lungo verso l'interno sulla parte superiore del manubrio (2).

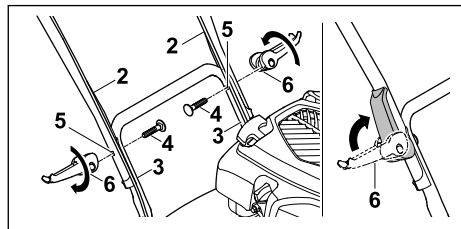

- ▶ Tenere la parte superiore manubrio (2) sulla parte inferiore manubrio (3) in modo che i fori siano allineati.
- ▶ Inserire le viti (4) dall'interno verso l'esterno attraverso gli alesaggi (5).
- ▶ Avvitare le leve di fissaggio rapido (6) sulle viti (4) e ribaltarle verso l'alto in modo che le leve di fissaggio rapido (6) poggino completamente sul manubrio.

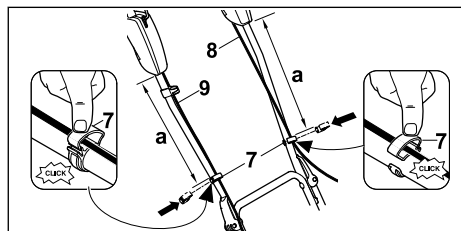

- ▶ Inserire, esercitando una pressione, le fascette fermacavo (7) sulla parte superiore manubrio.
- ▶ Introdurre i cavi di comando (8 + 9) nelle fascette fermacavo (7).
- ▶ Chiudere la fascetta fermacavo (7) e far innestare la linguetta in posizione.
- ▶ Fissare il cavo dell'arresto automatico motore (8) con la fascetta fermacavo (7) a sinistra sulla parte superiore manubrio con una distanza  $a = 42 - 44$  cm.
- ▶ Fissare il cavo della trazione (9) con la fascetta fermacavo (7) a destra sulla parte superiore manubrio con una distanza  $a = 42 - 44$  cm.

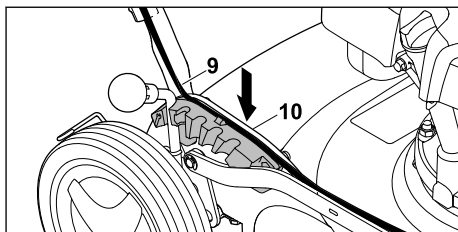

- ▶ Inserire il cavo di comando trazione (9) nella guida (10) del segmento di bloccaggio.

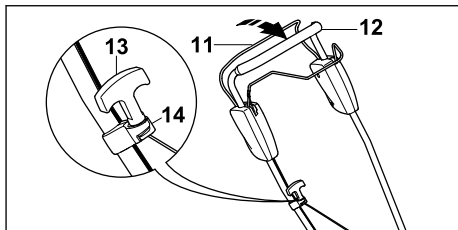

- ▶ Premere la staffa di innesto per operazione di taglio (11) verso il manubrio (12) e mantenerla premuta.
- ▶ Tirare la maniglia di avviamento (13) lentamente verso la guida cavo (14).
- ▶ Agganciare la maniglia di avviamento (13) nella guida cavo (14).
- ▶ Rilasciare la staffa di innesto per operazione di taglio (11).
- ▶ Ricollegare il cappuccio candela di accensione.

### 6.2 Rifornimento olio motore

L'olio motore lubrifica e raffredda il motore.

Le specifiche dell'olio motore e la capacità sono riportate nelle istruzioni per l'uso del motore.



**AVVISO**

- Alla consegna non vi è olio motore. Avviare il motore senza olio motore o con una quantità insufficiente può danneggiare il tosaerba.
  - ▶ Prima di ogni avviamento, controllare il livello dell'olio motore e rabboccarlo secondo necessità.
- ▶ Rabboccare l'olio motore come descritto nelle istruzioni per l'uso del motore.

**7 Rifornimento del tosaerba****7.1 Rifornimento del tosaerba****AVVISO**

- Se non viene rifornito con il carburante corretto, il tosaerba può subire danni.
  - ▶ Attenersi alle istruzioni per l'uso del motore.
- ▶ Arrestare il motore.
- ▶ Posizionare il tosaerba su una superficie piana.
- ▶ Pulire l'area intorno al tappo del serbatoio carburante con un panno umido.

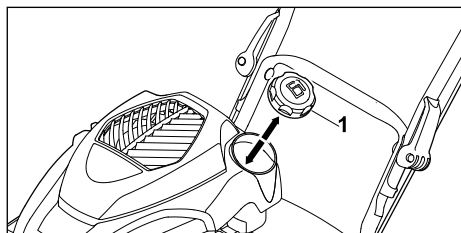

- ▶ Ruotare il tappo del serbatoio carburante (1) in senso antiorario finché non sarà possibile rimuoverlo.
- ▶ Rimuovere il tappo del serbatoio carburante.
- ▶ Rifornire con carburante utilizzando un imbuto adatto in modo da lasciare almeno 15 mm liberi dal bordo del serbatoio carburante.
- ▶ Posizionare il tappo sul serbatoio carburante.
- ▶ Ruotare il tappo del serbatoio carburante in senso orario e serrarlo manualmente. Il serbatoio carburante è chiuso.

**8 Regolazione del tosaerba da parte dell'utente****8.1 Apertura e regolazione del manubrio**

- ▶ Arrestare il motore.
- ▶ Staccare il cappuccio candela di accensione.

- ▶ Posizionare il tosaerba su una superficie piana.

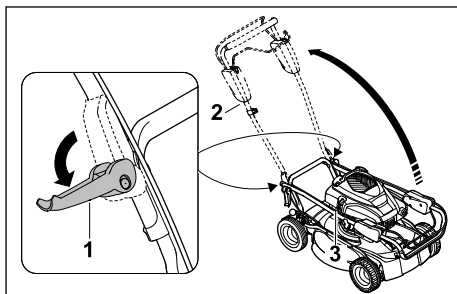

- ▶ Allentare le leve di fissaggio rapido (1) a destra e a sinistra.
- ▶ Aprire il manubrio (2) facendo attenzione che i cavi (3) non si incastrino.
- ▶ Serrare le leve di fissaggio rapido (1) a destra e a sinistra. Il manubrio (2) è saldamente collegato al tosaerba.

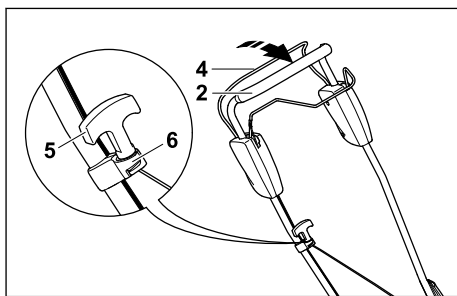

- ▶ Premere la staffa di innesto per operazione di taglio (4) verso il manubrio (2) e mantenerla in posizione.
- ▶ Tirare la maniglia di avviamento (5) lentamente verso la guida cavo (6).
- ▶ Agganciare la maniglia di avviamento (5) nella guida cavo (6).
- ▶ Rilasciare la staffa di innesto per operazione di taglio (4).
- ▶ Ricollegare il cappuccio candela di accensione.

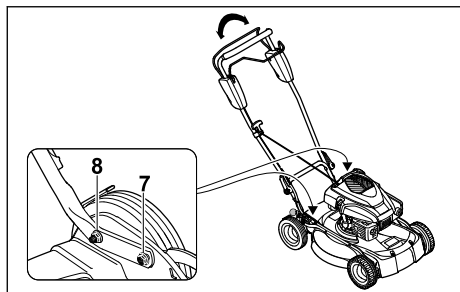

- ▶ Allentare i dadi (7 + 8).
- ▶ Regolare il manubrio svitando e riavvitando e mantenerlo fermo.
- ▶ Serrare i dadi (7 + 8).  
Il manubrio è saldamente collegato al tosaerba.

## 8.2 Chiusura del manubrio

Per un trasporto e rimessaggio a ingombro minimo è possibile chiudere il manubrio.

- ▶ Spegneri il motore.
- ▶ Staccare il cappuccio candela di accensione.
- ▶ Posizionare il tosaerba su una superficie piana.
- ▶ Premere la staffa di innesto per operazione di taglio verso il manubrio e mantenerla premuta.
- ▶ Sganciare la maniglia di avviamento dalla guida cavo e riportarla lentamente indietro verso il motore.
- ▶ Rilasciare la staffa di innesto per operazione di taglio.
- ▶ Tenere il manubrio e allentare i dadi del collegamento a vite del manubrio.
- ▶ Ripiegare in avanti il manubrio.

## 9 Avviare e arrestare il motore

### 9.1 Avviamento del motore

- ▶ Posizionare il tosaerba su una superficie piana.

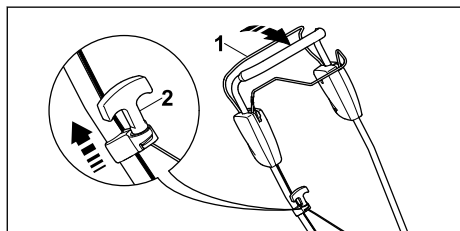

- ▶ Premere la staffa di innesto per operazione di taglio (1) verso il manubrio con la mano sinistra e mantenerla premuta.
- ▶ Estrarre lentamente la maniglia di avviamento (2) con la mano destra fino ad avvertire una resistenza.
- ▶ Estrarre e riportare velocemente indietro la maniglia di avviamento (2) fino ad accendere il motore.
- ▶ Se il motore non si avvia: attenersi alle istruzioni per l'uso del motore.

### 9.2 Spegnimento del motore

- ▶ Posizionare il tosaerba su una superficie piana.
- ▶ Rilasciare la staffa di innesto per operazione di taglio.  
Il motore si spegne.
- ▶ Lasciare la posizione utente.

## 10 Controllo del tosaerba

### 10.1 Controllo degli elementi di comando

#### Staffa di innesto per operazione di taglio e staffa di innesto per trazione



- ▶ Spegneri il motore.
- ▶ Tirare la staffa di innesto per operazione di taglio e la staffa di innesto per trazione completamente in direzione del manubrio e rilasciarle.
- ▶ Qualora la staffa di innesto per operazione di taglio o la staffa di innesto per trazione non fosse scorrevole oppure non tornasse spontaneamente nella posizione iniziale, non utilizzare il tosaerba e rivolgersi a un rivenditore specializzato STIHL.

La staffa di innesto per operazione di taglio o la staffa di innesto per trazione è difettosa.

### 10.2 Controllo lama

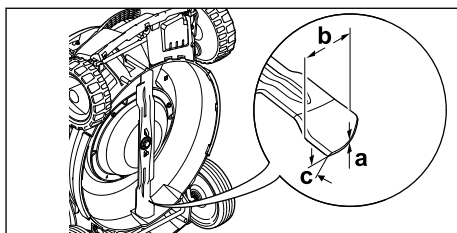
- ▶ Spegneri il motore.
- ▶ Staccare il cappuccio candela di accensione.
- ▶ Ribaltare il tosaerba,  15.1.



- ▶ Eseguire le seguenti misurazioni:
  - Spessore a
  - Larghezza b
  - Angolo di affilatura c
- ▶ Se lo spessore minimo e la larghezza minima sono inferiori ai limiti prescritti, sostituire la lama,  19.2.
- ▶ Se l'angolo di affilatura non è conforme a quanto prescritto, affilare la lama,  19.2.
- ▶ In caso di dubbi, rivolgersi a un rivenditore specializzato STIHL.

## 11 Lavoro con il tosaerba

### 11.1 Impugnatura e guida del tosaerba

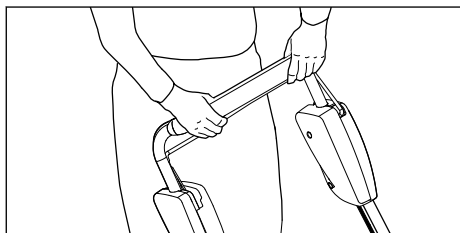

- ▶ Mantenere il manubrio con entrambe le mani in modo che i pollici avvolgano il manubrio.

### 11.2 Impostazione dell'altezza di taglio

È possibile impostare 5 altezze di taglio:

- 30 mm = posizione 1
- 40 mm = posizione 2
- 50 mm = posizione 3
- 60 mm = posizione 4
- 70 mm = posizione 5

#### Impostazione dell'altezza di taglio

- ▶ Spegnerne il motore.  
La lama non deve girare.
- ▶ Posizionare il tosaerba su una superficie piana.

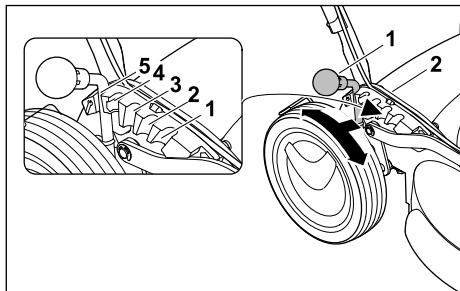

- ▶ Spingere la leva (1) verso l'esterno in direzione della ruota posteriore e mantenerla ferma.
- ▶ Portare la leva (1) nella posizione desiderata (2) e farla innestare.

### 11.3 Inserimento e disinserimento della trazione

#### 11.3.1 Inserimento della trazione

- ▶ Posizionare il tosaerba su una superficie piana.
- ▶ Avviare il motore.

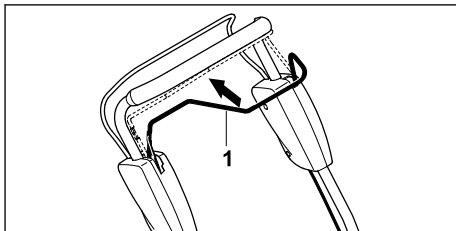

- ▶ Tirare completamente la staffa di innesto per trazione (1) in direzione del manubrio e tenerla in modo che il pollice avvolga il manubrio. Il tosaerba inizia a muoversi.

#### 11.3.2 Disinserimento della trazione

- ▶ Rilasciare la staffa di innesto per trazione.
- ▶ Attendere che il tosaerba si arresti.

### 11.4 Mulching

Durante il mulching l'erba tagliata viene sminuzzata ripetutamente attraverso una speciale adduzione del flusso d'aria nella zona lama e successivamente sparsa nuovamente sul tappeto erboso. L'erba tagliata resta sulla superficie del prato, dove si decompone facilmente e ritorna in circolo come concime naturale. Un prato bello e folto si ottiene grazie ad un mulching periodico e tagliando un terzo dell'altezza dell'erba.

Presupposti per un buon risultato di mulching:

- Frequenza: in primavera (periodo di crescita principale) minimo 2 volte alla settimana, in estate e in autunno 1 volta alla settimana.
- Tagliare possibilmente con erba asciutta.
- Utilizzare delle lame ben affilate.
- Selezionare una velocità di avanzamento ridotta.
- Variare la direzione di taglio e fare attenzione alla sovrapposizione dei percorsi di taglio.
- Lavorare i prati con erba molto alta sempre a più riprese.

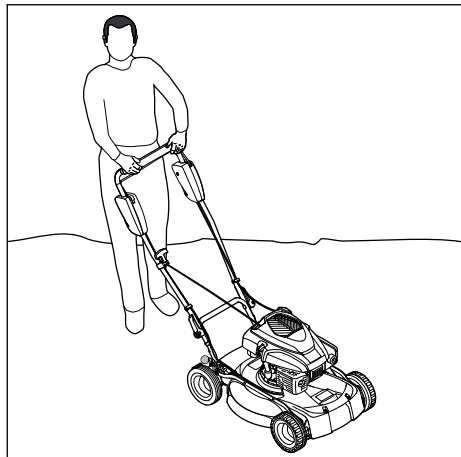

- ▶ Se si lavora con la trazione inserita, spingere il tosaerba in avanti in maniera controllata.
- ▶ Se si lavora con la trazione disinserita, Spingere il tosaerba in avanti lentamente e in modo controllato.

## 12 Dopo il lavoro

### 12.1 Dopo il lavoro

- ▶ Spegnerne il motore.
- ▶ Se il tosaerba è bagnato: lasciarlo asciugare.
- ▶ Pulirlo.

## 13 Trasporto

### 13.1 Trasporto del tosaerba

- ▶ Spegnerne il motore.
- La lama non deve girare.
- ▶ Staccare il cappuccio candela di accensione.

#### Spinta del tosaerba

- ▶ Spingere il tosaerba in avanti lentamente e in modo controllato.

#### Trasporto del tosaerba

- ▶ Indossare guanti da lavoro in materiale resistente.

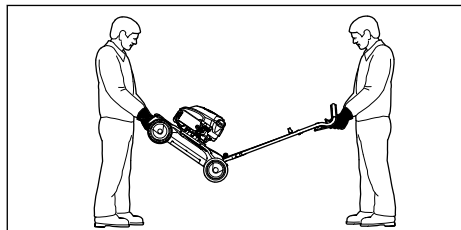

- ▶ Se il tosaerba viene spostato con il manubrio aperto:

- ▶ Una persona deve afferrare il tosaerba con entrambe le mani dall'impugnatura per il trasporto anteriore e una seconda persona deve afferrare con entrambe le mani il manubrio.
- ▶ Sollevare e trasportare il tosaerba con l'aiuto di una seconda persona.

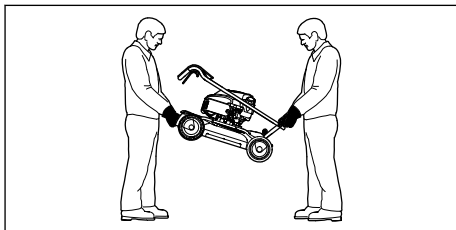

- ▶ Se il tosaerba viene spostato con il manubrio chiuso:
  - ▶ Chiudere il manubrio.
  - ▶ Una persona deve afferrare il tosaerba con entrambe le mani dall'impugnatura per il trasporto anteriore e una seconda persona deve afferrare con entrambe le mani l'impugnatura per il trasporto posteriore.
  - ▶ Sollevare e trasportare il tosaerba con l'aiuto di una seconda persona.

#### Trasporto del tosaerba su un veicolo

- ▶ Fissare il tosaerba in posizione verticale in modo che non possa ribaltarsi e muoversi.

## 14 Conservazione

### 14.1 Conservazione del tosaerba

- ▶ Spegnerne il motore e lasciarlo raffreddare.
- ▶ Staccare il cappuccio candela di accensione.
- ▶ Conservare il tosaerba in modo che siano soddisfatte le seguenti condizioni:
  - Il tosaerba si trova fuori dalla portata dei bambini.
  - Il tosaerba è pulito e asciutto.
  - Il tosaerba non può ribaltarsi.
  - Il tosaerba non può scivolare.

## 15 Pulizia

### 15.1 Ribaltamento del tosaerba

- ▶ Consumare tutto il carburante nel serbatoio. Il motore si spegne.
- ▶ Posizionare il tosaerba su una superficie piana.
- ▶ Impostare l'altezza di taglio in posizione 1,  11.2.

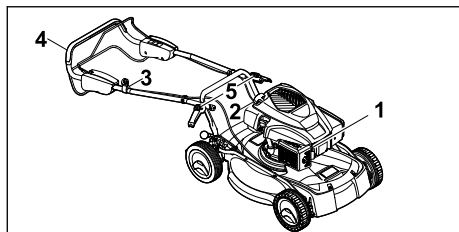

- ▶ Rimuovere il cappuccio della candela di accensione (1).
- ▶ Sganciare la maniglia di avviamento (2) dalla guida cavo (3).
- ▶ Tenere il manubrio (4) e aprire la leva di fissaggio rapido (5).
- ▶ Posizionare il manubrio (4) all'indietro.

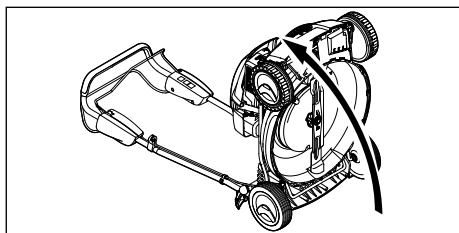

- ▶ Portare il tosaerba all'indietro.

## 15.2 Pulizia tosaerba

- ▶ Spegner il motore.
- ▶ Lasciare raffreddare il tosaerba.
- ▶ Staccare il cappuccio candela di accensione.
- ▶ Pulire il tosaerba con un panno umido.
- ▶ Pulire le aperture di areazione con un pennello.
- ▶ Ribaltare il tosaerba.
- ▶ Pulire la zona attorno alla lama e la lama con un bastoncino di legno, una spazzola morbida o un panno umido.

## 16 Manutenzione

### 16.1 Intervalli di manutenzione

Gli intervalli di manutenzione dipendono dalle condizioni ambientali e di lavoro. STIHL consiglia i seguenti intervalli di manutenzione:

#### Motore

- ▶ Provvedere alla manutenzione del motore come indicato nelle istruzioni per l'uso del motore.

#### Tosaerba

- ▶ Far controllare il tosaerba annualmente da un rivenditore specializzato STIHL.

## 16.2 Montaggio e smontaggio della lama

### 16.2.1 Smontaggio della lama

- ▶ Spegner il motore.
- ▶ Staccare il cappuccio candela di accensione.
- ▶ Ribaltare il tosaerba.

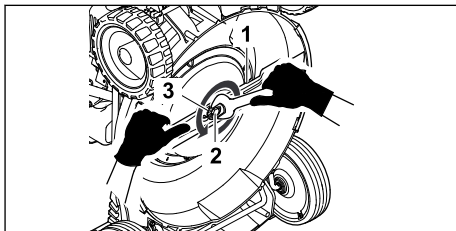

- ▶ Mantenere ferma la lama (1).
  - ▶ Svitare la vite (2) e rimuoverla insieme alla rondella (3).
  - ▶ Rimuovere la lama (1).
  - ▶ Smaltire vite (2) e rondella (3).
- Per il montaggio della lama (1) utilizzare una vite e una rondella nuove.

### 16.2.2 Montaggio della lama

- ▶ Spegner il motore.
- ▶ Staccare il cappuccio candela di accensione.
- ▶ Ribaltare il tosaerba.

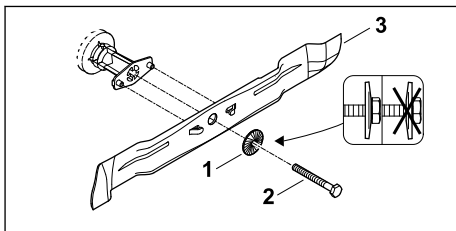

- ▶ Posare la nuova rondella (1) sulla nuova vite (2).
- ▶ Applicare del fissante per viti Loctite 243 sulla filettatura della vite (2).
- ▶ Montare la lama (3) in modo che le sporgenze sulla superficie di appoggio si innestino nelle scanalature (3) della lama.
- ▶ Avvitare la vite (2) con la rondella (1).

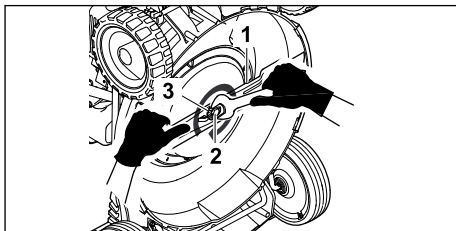

- ▶ Mantenere ferma la lama (3).
- ▶ Serrare la vite (2) a 65 Nm.

## 16.3 Equilibratura e affilatura della lama

La corretta affilatura ed equilibratura della lama richiede molta pratica.

STIHL consiglia di fare affilare ed equilibrare la lama da un rivenditore specializzato STIHL.



### AVVERTENZA

- I taglianti della lama sono molto affilati. L'utente potrebbe tagliarsi.
  - ▶ Indossare guanti da lavoro in materiale resistente.

- ▶ Spegner il motore.
- ▶ Staccare il cappuccio candela di accensione.
- ▶ Ribaltare il tosaerba.
- ▶ Smontare la lama.
- ▶ Affilare la lama. Durante tale operazione, attenersi all'angolo di affilatura e raffreddare la lama, 19.2.

## 18 Eliminazione dei guasti

### 18.1 Eliminazione di guasti del tosaerba

Guasto	Causa	Rimedio
Non è possibile avviare il motore.	La staffa di innesto per operazione di taglio non è premuta.	▶ Avviare il motore come descritto nelle presenti istruzioni per l'uso.
	Il serbatoio carburante è vuoto.	▶ Rifornire il tosaerba.
	Il condotto carburante è intasato.	▶ Rivolgersi a un rivenditore specializzato STIHL.
	Nel serbatoio è presente carburante vecchio, sporco o di qualità scarsa.	▶ Usare carburante di marca, di recente produzione e senza piombo.
	Il filtro dell'aria è sporco.	▶ Rivolgersi a un rivenditore specializzato STIHL.
	Il cappuccio candela di accensione è staccato dalla candela di accensione oppure il cavo di accensione è fissato al connettore in maniera errata.	▶ Collegare il cappuccio candela di accensione. ▶ Controllare il collegamento tra cavo di accensione e cappuccio.
	La candela di accensione è imbrattata, danneggiata oppure la distanza elettrodi errata.	▶ Pulire o sostituire la candela di accensione. ▶ Registrare la distanza degli elettrodi.
	La resistenza sulla lama è troppo elevata.	▶ Impostare un'altezza di taglio maggiore. ▶ Avviare il motore nell'erba bassa.
Il motore si avvia con difficoltà o la potenza del motore diminuisce.	La scocca del tosaerba è intasata.	Pulire il tosaerba.

Durante l'affilatura la lama non deve colorarsi di blu.

- ▶ Montare la lama.
- ▶ In caso di dubbi, rivolgersi a un rivenditore specializzato STIHL.

## 17 Riparazione

### 17.1 Riparazione del tosaerba

L'utente non deve effettuare da solo la riparazione del tosaerba e della lama.

- ▶ Se il tosaerba o la lama sono danneggiati, non utilizzare il tosaerba o la lama e rivolgersi a un rivenditore specializzato STIHL.
- ▶ Se le targhette di avvertimento sono illeggibili o danneggiate, farle sostituire da un rivenditore specializzato STIHL.

Guasto	Causa	Rimedio
Il motore si surriscalda.	L'altezza di taglio è registrata troppo bassa oppure la velocità di avanzamento è troppo elevata.	Adattare l'altezza di taglio o tagliare l'erba lentamente.
	C'è acqua nel serbatoio carburante o nel carburatore oppure il carburatore è intasato.	Svuotare il serbatoio carburante, pulire il condotto carburante e il carburatore.
	Il serbatoio carburante è sporco.	Rivolgersi a un rivenditore specializzato STIHL.
	Il filtro dell'aria è sporco.	Rivolgersi a un rivenditore specializzato STIHL.
	La candela di accensione è incrostata.	Pulire o sostituire la candela di accensione.
	Il livello dell'olio motore è troppo basso.	Rabboccare o sostituire l'olio motore come descritto nelle istruzioni per l'uso del motore.
	Le alette di raffreddamento sono imbrattate.	Pulire il tosaerba.
Il tosaerba vibra forte.	La lama è danneggiata.	Sostituire la lama.
	La lama non è montata correttamente.	Montare la lama.
L'erba non viene tagliata in modo pulito.	La lama non è affilata o è usurata.	Affilare la lama oppure sostituirla.

## 19 Dati tecnici

### 19.1 Tosaerba STIHL RM 4.0 RT

- Modello motore: Kohler HD675
- Cilindrata: 149 cm<sup>3</sup>
- Potenza: 2,2 KW (3,0 CV) a 2800 giri/min
- Numero di giri: 2800 giri/min
- Capacità massima del serbatoio carburante: 1400 cm<sup>3</sup> (1,4 l)
- Peso: 35 kg
- Larghezza di taglio: 53 cm

### 19.2 Lama

- Spessore minimo a: 2,5 mm
- Larghezza minima b: 55 mm
- Angolo di affilatura = 30°

### 19.3 Valori acustici e vibratori

Il valore K per il livello di pressione acustica è pari a 2 dB(A). Il valore K per il livello di potenza sonora è pari a 2,2 dB(A). Il valore K per i valori vibratori è pari a 1,60 m/s<sup>2</sup>.

- Livello di pressione acustica L<sub>pA</sub> misurato ai sensi della norma 2006/42/EC: 79 dB(A)
- Livello di potenza sonora L<sub>WA</sub> misurato ai sensi della direttiva 2000/14/EC: 91,2 dB(A)
- Valore vibratorio a<sub>hv</sub> misurato ai sensi della norma EN 12096, manubrio: 3,20 m/s<sup>2</sup>

Informazioni sull'osservanza della direttiva 2002/44/EC Vibrazione per il datore di lavoro sono disponibili all'indirizzo [www.stihl.com/vib](http://www.stihl.com/vib).

### 19.4 REACH

REACH indica una direttiva CE per la registrazione, la classificazione e l'omologazione dei prodotti chimici.

Per informazioni sull'adempimento della direttiva REACH ved. [www.stihl.com/reach](http://www.stihl.com/reach).

## 20 Ricambi e accessori

### 20.1 Ricambi e accessori

**STIHL**  Questi simboli contrassegnano i ricambi originali STIHL e gli accessori originali STIHL.

STIHL raccomanda l'uso di ricambi originali STIHL e accessori originali STIHL.

I ricambi e gli accessori di altri fabbricanti non possono essere controllati da STIHL in merito ad affidabilità, sicurezza e idoneità nonostante le attuali osservazioni del mercato, pertanto STIHL non può garantire nulla in merito all'uso di tali prodotti.

I ricambi originali STIHL e gli accessori originali STIHL sono disponibili presso i rivenditori STIHL.

## 20.2 Ricambi importanti

La ditta STIHL declina ogni responsabilità per danni a cose e persone causati dall'utilizzo di componenti o ricambi non autorizzati.

- Lama: 6383 702 0100
- Vite di fissaggio lama: 9008 319 9075
- Rondella: 0000 702 6600

## 21 Smaltimento

### 21.1 Smaltimento del tosaerba

Le informazioni sullo smaltimento sono disponibili presso i rivenditori specializzati STIHL.

- Smaltire tosaerba, lama, benzina, olio motore, accessori e imballaggio in modo conforme e nel rispetto dell'ambiente.

## 22 Dichiarazione di conformità UE

### 22.1 Tosaerba STIHL RM 4.0 RT

STIHL Tirol GmbH  
Hans Peter Stihl-Straße 5  
6336 Langkampfen

Austria

dichiara sotto la propria esclusiva responsabilità che

- Tipo di costruzione: Tosaerba
- Marchio di fabbrica: STIHL
- Modello: RM 4.0 RT
- N. di serie: 6383

è conforme alle disposizioni pertinenti delle direttive 2000/14/EC, 2006/42/EC, 2014/30/EU e 2011/65/EU ed è stato progettato e fabbricato conformemente alle versioni delle norme vigenti: EN ISO 5395-1, EN ISO 5395-2, EN ISO 14982.

Nome e indirizzo degli uffici interessati menzionati:

TÜV Rheinland LGA Products GmbH  
Tillystraße 2

90431 Norimberga, Germania

La determinazione del livello di potenza sonora misurato e garantito è stata eseguita ai sensi della direttiva 2000/14/EC, allegato VIII.

- Livello di potenza sonora misurato: 91,2 dB(A)
- Livello di potenza sonora garantito: 93 dB(A)

La documentazione tecnica è conservata presso l'Omologazione prodotti di STIHL Tirol GmbH.

L'anno di costruzione e il numero di macchina sono indicati sul tosaerba.

Langkampfen, 02.01.2020

STIHL Tirol GmbH

per 

Matthias Fleischer, Direttore Ricerca e Sviluppo

per 

Sven Zimmermann, Direttore Qualità

## 23 Indirizzi

### 23.1 STIHL Amministrazione generale

ANDREAS STIHL AG & Co. KG  
Postfach 1771  
D-71307 Waiblingen

### 23.2 Società di vendita STIHL

#### GERMANIA

STIHL Vertriebszentrale AG & Co. KG  
Robert-Bosch-Straße 13  
64807 Dieburg  
Telefono: +49 6071 3055358

#### AUSTRIA

STIHL Ges.m.b.H.  
Fachmarktstraße 7  
2334 Vösendorf  
Telefono: +43 1 86596370

#### SVIZZERA

STIHL Vertriebs AG  
Isenrietstraße 4  
8617 Mönchaltorf  
Telefono: +41 44 9493030

#### REPUBBLICA CECA

Andreas STIHL, spol. s r.o.  
Chrlická 753  
664 42 Modřice

### 23.3 Importatori STIHL

#### BOSNIA ERZEGOVINA

UNIKOMERC d. o. o.  
Bišće polje bb  
88000 Mostar  
Telefono: +387 36 352560  
Fax: +387 36 350536



**CROAZIA**

UNIKOMERC - UVOZ d.o.o.

Sjedište:

Amruševa 10, 10000 Zagreb

Prodaja:

Ulica Kneza Ljudevita Posavskog 56, 10410

Velika Gorica

Telefona: +385 1 6370010

Fax: +385 1 6221569

**TURCHIA**

SADAL TARIM MAKİNELERİ DIŞ TİCARET A.Ş.

Hürriyet Mahallesi Manas Caddesi No.1

35473 Menderes, İzmir

Telefona: +90 232 210 32 32

Fax: +90 232 210 32 33

**Indholdsfortegnelse**

1	Forord.....	129
2	Oplysninger om denne brugsvejledning..	129
3	Oversigt.....	130
4	Sikkerhedshenvisninger.....	131
5	Klargøring af plæneklipperen.....	136
6	Samling af plæneklipperen.....	136
7	Påfyld benzin på plæneklipperen.....	137
8	Indstilling af plæneklipperen til brugeren	137
9	Start og standsning af motor.....	138
10	Kontrol af plæneklipperen.....	138
11	Brug af plæneklipperen.....	139
12	Efter arbejdet.....	140
13	Transport.....	140
14	Opbevaring.....	140
15	Rengøring.....	140
16	Vedligeholdelse.....	141
17	Reparation.....	142
18	Afhjælpning af fejl.....	142
19	Tekniske data.....	143
20	Reserve dele og tilbehør.....	143
21	Bortskaffelse.....	143
22	EU-overensstemmelseserklæring.....	143

**1 Forord**

Kære kunde

Vi er glade for, at du har valgt STIHL. Vi udvikler og producerer vores produkter i topkvalitet efter vores kunders behov. Dermed kan vi fremstille produkter med høj pålidelighed, selv ved ekstrem belastning.

STIHL står også for topkvalitet, når det drejer sig om service. Vores fagpersonale garanterer kom-

petent rådgivning og instruktion samt omfattende teknisk hjælp.

STIHL vedkender sig udtrykkeligt en bæredygtig og ansvarsfuld omgang med naturen. Denne brugsanvisning har til formål at hjælpe dig med at anvende dit STIHL-produkt med en lang levetid på en sikker og miljøvenlig måde.

Vi takker for din tillid og håber, at du får stor glæde af dit STIHL-produkt.



Nikolas Stihl

**VIGTIGT! SKAL LÆSES FØR BRUG OG OPBEVARES.****2 Oplysninger om denne brugsvejledning****2.1 Gældende dokumenter**

Denne betjeningsvejledning er producentens originale betjeningsvejledning i henhold til EF-direktivet 2006/42/EC.

De lokale sikkerhedsforskrifter gælder.

- ▶ Sørg for at læse, forstå og gemme følgende dokumenter sammen med betjeningsvejledningen:
  - Betjeningsvejledning motor Kohler HD675

**2.2 Markering af advarselshenvisninger i teksten****FARE**

- Henvisningen gør opmærksom på farer, som medfører alvorlige kvæstelser eller død.
  - ▶ De nævnte foranstaltninger kan medføre alvorlige kvæstelser eller død.

**ADVARSEL**

- Henvisningen henviser til farer, som **kan** medføre alvorlige kvæstelser eller død.
  - ▶ De nævnte foranstaltninger kan medføre alvorlige kvæstelser eller død.

**BEMÆRK**

- Henvisningen henviser til farer, som kan medføre materielle skader.
  - ▶ De nævnte foranstaltninger kan forhindre materielle skader.

## 2.3 Symboler i teksten

 Dette symbol henviser til et kapitel i denne brugsvejledning.

## 3 Oversigt

### 3.1 Plæneklipper

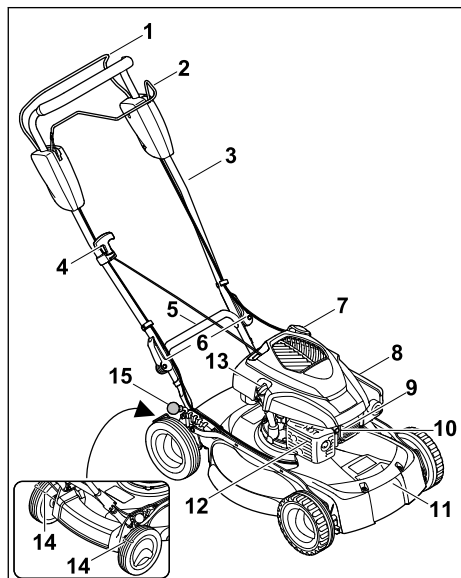

- 1 Kontaktbøjle til græsslåning**  
Kontaktbøjlen til græsslåning anvendes til start og standsning af motoren.
- 2 Kontaktbøjle til fremdrift**  
Kontaktbøjlen til fremdrift anvendes til start og standsning af motoren.
- 3 Styrehåndtag**  
Styrehåndtaget anvendes til at holde, bevæge og transportere plæneklipperen.
- 4 Starthåndtag**  
Starthåndtaget anvendes til start af motoren.
- 5 Bagerste transporthåndtag**  
Transporthåndtaget bruges til at transportere plæneklipperen med.
- 6 Hurtigstrammere**  
Hurtigstrammerne klemmer styrehåndtaget fast på plæneklipperen.
- 7 Benzindæksel**  
Benzindækslet lukker påfyldningsåbningen til benzin.
- 8 Filterdæksel**  
Filterdækslet afdækker luftfilteret.

### 9 Tændrørshætte

Tændrørshætten forbinder tændkablet med tændrøret.

### 10 Tændrør

Tændrøret antænder benzin-luft-blandingen i motoren.

### 11 Forreste transporthåndtag

Transporthåndtaget bruges til at transportere plæneklipperen med.

### 12 Lyddæmper

Lyddæmperen reducerer plæneklipperens lydemitision.

### 13 Oliedæksel

Oliedækslet lukker påfyldningsåbningen til motorolie.

### 14 Hjulafstryger

Hjulafstrygeren bruges til rengøring af baghjulene.

### 15 Arm

Armen bruges til indstilling af klippehøjden.

## 3.2 Symboler

Symbolerne kan sidde på plæneklipperen, og de betyder følgende:



Dette symbol viser plæneklipperens vægt.



Garanteret lydeffektniveau i henhold til direktiv 2000/14/EC i dB(A) med henblik på at sammenligne forskellige produkters støjemissioner.



Dette symbol henviser til benzindækslet.



Dette symbol henviser til oliedækslet.



Start motoren.



Stands motoren.



Tilkobl fremdriften.

## 4 Sikkerhedshenvisninger

### 4.1 Advarselssymboler

Advarselssymbolerne på plæneklipperen betyder følgende:



Følg alle sikkerhedshenvisninger og de dermed forbundne foranstaltninger.



Sørg for at læse, forstå og gemme betjeningsvejledningen.



Følg sikkerhedsanvisningerne vedrørende genstande, der slynges op i luften, og de dermed forbundne foranstaltninger.



Undlad at berøre en roterende kniv.



Træk tændrørshætten af under transport, opbevaring, vedligeholdelse eller reparation.



Overhold sikkerhedsafstanden.

### 4.2 Bestemmelsesmæssig anvendelse

Plæneklipperen STIHL RM 4.0 RT er beregnet til græsslåning.

#### ▲ ADVARSEL

- Hvis plæneklipperen ikke anvendes i overensstemmelse med den bestemmelsesmæssige anvendelse, kan der ske alvorlig personskade med kvæstelse eller dødsfald, og der kan ske materielle skader.
  - ▶ Anvend plæneklipperen som beskrevet i denne betjeningsvejledning eller i betjeningsvejledningen til motoren.

### 4.3 Krav til brugeren

#### ▲ ADVARSEL

- Brugere, der ikke er blevet instrueret i brugen, kan ikke forstå eller vurdere farerne ved plæneklipperen. Brugeren eller andre personer kan komme alvorligt til skade eller blive dræbt.
  - ▶ Sørg for at læse, forstå og gemme betjeningsvejledningen.



- ▶ Hvis plæneklipperen gives videre til en anden person: Sørg for at videregive betjeningsvejledningen til plæneklipperen og motoren.
- ▶ Sørg for, at brugeren opfylder følgende krav:
  - Brugeren er udhvilet.
  - Brugeren er fysisk, sensorisk og mentalt i stand til at betjene og arbejde med plæneklipperen. Hvis brugerens fysiske, sensoriske eller mentale evner er nedsatte, må brugeren kun arbejde med plænelufteren under opsyn eller efter anvisninger fra en ansvarlig person.
  - Brugeren kan forstå og vurdere farerne ved plæneklipperen.
  - Brugeren er bevidst om, at han eller hun er ansvarlig for uheld og skader.
  - Brugeren er myndig, eller brugeren er under uddannelse i henhold til de nationale regler og under opsyn.
  - Brugeren er blevet instrueret af en STIHL-forhandler eller en fagmand, før han eller hun tager plæneklipperen i brug for første gang.
  - Brugeren er ikke påvirket af alkohol, medicin eller stoffer.
- ▶ Ved tvivlsspørgsmål: Kontakt en STIHL-forhandler.

### 4.4 Beklædning og udstyr

#### ▲ ADVARSEL

- Der er risiko for, at genstande kan blive slynget op i luften med høj hastighed under arbejdet. Brugeren kan komme til skade.
  - ▶ Bær lange bukser i et kraftigt materiale.
- Der opstår larm under arbejdet. Larm kan skade hørelsen.
  - ▶ Brug høreværn.
- Under arbejdet kan der blive hvirvlet støv op. Indånding af støv kan udgøre en sundhedsfare og udløse allergiske reaktioner.
  - ▶ Hvis der hvirvles støv op: Bær støvbeskyttelse.
- Uegnede beklædningsgenstande kan blive viklet ind i træ, buskads og i plæneklipperen. Brugere, der ikke bærer egnet tøj, kan komme alvorligt til skade.
  - ▶ Bær tætsiddende tøj.
  - ▶ Tag tørklæder og smykker af.
- Under rengøring, vedligeholdelse eller transport kan brugeren risikere at komme i kontakt med kniven. Brugeren kan komme til skade.
  - ▶ Bær arbejdshandsker i et kraftigt materiale.

- Hvis brugeren går med uegnet fodtøj, kan han eller hun risikere at glide. Brugeren kan komme til skade.
  - ▶ Brug solide, lukkede sko med kraftige såler.
- Under slibning af knivene kan der blive slynget materialerester væk. Brugeren kan komme til skade.
  - ▶ Bær beskyttelsesbriller, der sidder godt til. Køb egnede beskyttelsesbriller, der overholder standarden EN 166 eller er godkendt og mærket iht. nationale forskrifter.
  - ▶ Bær arbejdshandsker i et kraftigt materiale.

## 4.5 Arbejdsområde og omgivelser

### ▲ ADVARSEL

- Uvedkommende, børn og dyr kan ikke se og vurdere farerne i forbindelse med plæneklipperen og genstande, der slynges op i luften. Uvedkommende, børn og dyr kan komme alvorligt til skade, og der kan ske materielle skader.



- ▶ Der må ikke være uvedkommende, børn og dyr i arbejdsområdet.

- ▶ Hold afstand til genstande.
- ▶ Lad ikke plæneklipperen stå uden opsyn.
- ▶ Sørg for, at børn ikke kan komme til at lege med plæneklipperen.
- Når motoren kører, strømmer der meget varme udstødningsgasser ud af lyd-dæmperen. Meget varme udstødningsgasser kan antænde letantændelige materialer og udløse brande.
  - ▶ Sørg for, at udstødningsgasserne ikke strømmer direkte ud på letantændelige materialer.

## 4.6 Sikker tilstand

### 4.6.1 Plæneklipper

Plæneklipperen er i sikkerhedsmæssig korrekt tilstand, når følgende betingelser er opfyldt:

- Plæneklipperen er ubeskadiget.
- Der strømmer ikke benzin ud af plæneklipperen.
- Benzindækslet er lukket.
- Der strømmer ikke motorolie ud af plæneklipperen.
- Oliedækslet er lukket.
- Plæneklipperen er ren.
- Betjeningselementerne fungerer og er uændrede.
- Kniven er monteret korrekt.
- Der er påmonteret originalt STIHL-tilbehør på denne plæneklipper.
- Tilbehøret er monteret korrekt.

- Fjederbelastede mekanismer er ubeskadigede og fungerer.
- Motoren slukker, når kontaktbøjlen til græsslåning slippes.



### ▲ ADVARSEL

- I ikke-sikkerhedsmæssig korrekt tilstand fungerer komponenterne ikke længere korrekt, sikkerhedsanordningerne deaktiveres, og der strømmer benzin ud. Der er fare for alvorlige kvæstelser eller dødsfald.
  - ▶ Sørg for at arbejde med en ubeskadiget plæneklipper.
  - ▶ Hvis der strømmer benzin ud af plæneklipperen: Undlad at arbejde med plæneklipperen, og kontakt en STIHL-forhandler.
  - ▶ Luk benzindækslet.
  - ▶ Hvis der strømmer motorolie ud af plæneklipperen: Undlad at arbejde med plæneklipperen, og kontakt en STIHL-forhandler.
  - ▶ Luk oliedækslet.
  - ▶ Hvis plæneklipperen er snavset: Rengør plæneklipperen.
  - ▶ Undlad at foretage indgreb i plæneklipperen og dens sikkerhedssystemer.
  - ▶ Der må ikke foretages indgreb i plæneklipperen, som ændrer maskinens ydelse eller forbrændingsmotorens omdrejningstal.
  - ▶ Hvis betjeningselementerne ikke fungerer: Undlad at arbejde med plæneklipperen.
  - ▶ Fjederbelastede mekanismer kan afgive lagret energi.
  - ▶ Monter originalt STIHL-tilbehør på denne plæneklipper.
  - ▶ Monter kniven som beskrevet i denne betjeningsvejledning.
  - ▶ Monter tilbehøret som beskrevet i denne betjeningsvejledning eller i betjeningsvejledningen til tilbehøret.
  - ▶ Stik aldrig genstande ind i åbningerne på plæneklipperen.
  - ▶ Udskift slidte eller beskadigede henvisningsskilte.
  - ▶ Ved tvivlsspørgsmål: Kontakt en STIHL-forhandler.

### 4.6.2 Kniv

Kniven er i sikkerhedsmæssig korrekt tilstand, hvis følgende betingelser er opfyldt:

- Kniven og monteringsdelene er ubeskadigede.
- Kniven er ikke deformet.
- Kniven er monteret korrekt.
- Kniven er slebet korrekt.
- Kniven er uden grater.
- Kniven er afbalanceret korrekt.

- Knivens minimumstykkelser og -bredde er ikke underskredet,  19.2.
- Slibevinklen er overholdt,  19.2.

## ADVARSEL

- Når plæneklipperen ikke er i sikkerhedsmæssig korrekt tilstand, kan dele af kniven løsne sig og blive slynget bort. Der er risiko for alvorlig personskade.
  - ▶ Sørg for at arbejde med en ubeskadiget kniv og ubeskadigede monteringsdele.
  - ▶ Monter kniven korrekt.
  - ▶ Slib kniven korrekt.
  - ▶ Hvis minimumstykkelser eller -bredden er underskredet: Udskift kniven.
  - ▶ Få en STIHL-forhandler til at afbalancere kniven.
  - ▶ Ved tvivlsspørgsmål: Kontakt en STIHL-forhandler.

### 4.7 Benzin og påfyldning

## ADVARSEL

- Det anvendte brændstof til denne plæneklipper er benzin. Benzin er meget let antændeligt: Hvis benzin kommer i kontakt med åben ild eller varme genstande, kan det udløse brand eller eksplosion. Der er risiko for alvorlige kvæstelser eller dødsfald og materielle skader.
  - ▶ Beskyt benzin mod varme og ild.
  - ▶ Sørg for ikke at spilde benzin.
  - ▶ Hvis der er spildt benzin: Tør benzin op med en klud, og prøv først at starte motoren, når alle dele af plæneklipperen er tørre.
  - ▶ Undlad at ryge.
  - ▶ Tank ikke op i nærheden af ild.
  - ▶ Stop motoren, og lad den køle af før tankningen.
  - ▶ Hvis tanken skal tømmes: Tøm tanken i det fri.
  - ▶ Start motoren mindst 3 m fra optankningsstedet.
  - ▶ Opbevar aldrig plæneklipperen indendørs med benzin i tanken.
- Det kan være sundhedsskadeligt for mennesker at indånde benzindampe.
  - ▶ Sørg for ikke at indånde benzindampe.
  - ▶ Sørg for at tanke op på steder med frisk luft.
- Plæneklipperen bliver varm under arbejdet. Benzinen udvider sig, og der kan opstå overtryk i benzintanken. Når benzindækslet åbnes, kan der sprøjte benzin ud. Benzin, der sprøjter

ud, kan antændes. Brugeren kan blive alvorligt kvæstet.

- ▶ Lad først plæneklipperen køle af, og åbn derefter benzindækslet.
- Beklædning, der kommer i kontakt med benzin, er meget letantændelig. Der er risiko for alvorlige kvæstelser eller dødsfald og materielle skader.
  - ▶ Hvis beklædning kommer i kontakt med benzin: Skift beklædning.
- Benzin kan være miljøskadelig.
  - ▶ Sørg for ikke at spilde benzin.
  - ▶ Benzin skal bortskaffes forskriftsmæssigt og miljørigtigt.
- Hvis benzin kommer i kontakt med huden eller øjnene, kan der forekomme hud- og øjenirritation.
  - ▶ Undgå kontakt med benzin.
  - ▶ Ved kontakt med huden: Vask de berørte hudpartier med rigelige mængder vand og sæbe.
  - ▶ Ved kontakt med øjnene: Skyl øjnene i mindst 15 minutter med rigelige mængder vand, og søg læge.
- Plæneklipperens tændingssystem genererer gnister. Gnister kan komme ud i det fri og udløse brande og eksplosioner i letantændelige eller eksplosive omgivelser. Der er risiko for alvorlige kvæstelser eller dødsfald og materielle skader.
  - ▶ Anvend tændrør, der er beskrevet i betjeningsvejledningen til motoren.
  - ▶ Skru tændrøret i, og stram det fast til.
  - ▶ Tryk tændrørshætten fast på.
- Hvis der påfyldes benzin på plæneklipperen, der er uegnet til motoren, kan plæneklipperen blive beskadiget.
  - ▶ Anvend frisk blyfri kvalitetsbenzin.
  - ▶ Følg anvisningerne i betjeningsvejledningen til motoren.

### 4.8 Arbejde

## ADVARSEL

- Hvis brugeren ikke starter motoren korrekt, kan han/hun miste kontrollen over plæneklipperen. Brugeren kan blive alvorligt kvæstet.
  - ▶ Start motoren som beskrevet i denne betjeningsvejledning.
- Brugeren kan i bestemte situationer ikke lænere arbejde koncentreret. Brugeren kan snu-ble, falde og komme alvorligt til skade.
  - ▶ Arbejd roligt og velovervejet.
  - ▶ Slå kun græsset ved god sigtbarhed. Undlad at arbejde med plæneklipperen, hvis lysforholdene og sigtbarheden er dårlige.

- ▶ Betjen plæneklipperen alene.
- ▶ Pas på forhindringer.
- ▶ Undlad at vippe plæneklipperen.
- ▶ Stå på jorden, når du arbejder, og sørg for at holde balancen.
- ▶ Hvis du mærker, at du begynder at blive træt: Hold en pause.
- ▶ Hvis du slår græs på en skråning: Slå græsset på tværs af skråningen.
- ▶ Arbejd ikke på skråninger med en hældning på mere end 25° (46,6 %).
- ▶ Anvend plæneklipperen særligt forsigtigt, når du arbejder i nærheden af skråninger, terrænkanter, grøfter, lossepladser og diger og dæmninger.
- ▶ Planlæg arbejdstiderne således, at større belastninger i længere tid undgås.
- Der udvikles udstødningsgasser, når motoren kører. Det kan være sundhedsskadeligt for mennesker at indånde udstødningsgasserne.
  - ▶ Sørg for ikke at indånde udstødningsgasser.
  - ▶ Sørg for at arbejde med plæneklipperen på steder med frisk luft.
  - ▶ I tilfælde af kvalme, hovedpine, synsforstyrrelser, høreforstyrrelser eller svimmelhed: Afslut arbejdet, og søg læge.
- Når brugeren bærer høreværn, og motoren kører, er brugerens evne til at registrere og bedømme støj begrænset.
  - ▶ Arbejd roligt og velovervej.
- Plæneklipperen er udstyret med en motorstopanordning.
  - ▶ Motoren og kniven standser inden for 3 sekunder, når kontaktbøjlen til græsslåning slippes.
- Brugeren kan skære sig på den roterende kniv. Brugeren kan blive alvorligt kvæstet.
  - ▶ Træk tændrørshætten af.



- ▶ Undlad at berøre en roterende kniv.
- ▶ Hvis kniven blokeres af en genstand: Stands motoren. Fjern først derefter genstanden.
- Hvis der arbejdes uden fremdrift, kan fremdriften startes utilsigtet og plæneklipperen sætte sig i bevægelse. Der er risiko for alvorlig personskade og materielle skader.
  - ▶ Sørg for kun at anvende kontaktbøjlen til fremdrift, når fremdriften skal slås til.
- Hvis plæneklipperen ændrer sig eller reagerer anderledes, end den plejer, under arbejdet, er den muligvis i en ikke-sikkerhedsmæssig kor-

rekt tilstand. Der er risiko for alvorlig personskade og materielle skader.

- ▶ Afslut arbejdet, og kontakt en STIHL forhandler.
- Der kan forekomme vibrationer fra plæneklipperen under arbejdet.
  - ▶ Bær arbejdshandsker.
  - ▶ Hold pauser.
  - ▶ Hvis du oplever tegn på dårligt blodomløb: Søg læge.
- Kontroller arbejdsområdet, og vær opmærksom på forhindringer. Hvis kniven rammer en fremmed genstand under arbejdet, kan genstanden eller dele af den blive slynget op i luften med høj hastighed. Der er risiko for personskade og materielle skader.
  - ▶ Fjern fremmede genstande som sten, pinde, ståltråd, legetøj eller andre fremmedlegemer fra arbejdsområdet. Marker skjulte genstande, der ikke kan fjernes.
- Når kontaktbøjlen til græsslåning slippes, fortsætter kniven med at rotere i et lille stykke tid. Der er risiko for alvorlig personskade.
  - ▶ Vent, indtil kniven ikke længere roterer.



- Hvis den roterende kniv rammer en hård genstand, kan der opstå gnister. Gnister kan udløse brande i letantændelige omgivelser. Der er risiko for alvorlige kvæstelser eller dødsfald og materielle skader.
  - ▶ Undlad at arbejde i letantændelige omgivelser.
- Hvis plæneklipperen stilles på en skrånende flade, kan den utilsigtet rulle væk. Der er risiko for personskade og materielle skader.
  - ▶ Slip altid kun plæneklipperen, når den står på en plan flade og ikke af sig selv kan rulle væk.
- Hvis der fastgøres genstande på styrehåndtaget, kan plæneklipperen vælte på grund af den ekstra vægt. Der er risiko for personskade og materielle skader.
  - ▶ Fastgør ikke genstande på styrehåndtaget.

## ⚠ FARE

- Ved arbejde i nærheden af spændingsførende ledninger kan kniven komme i kontakt med de spændingsførende ledninger og beskadige disse. Brugeren kan blive alvorligt kvæstet eller dræbt.
  - ▶ Undlad at arbejde i nærheden af spændingsførende ledninger.

- Hvis der arbejdes i tordenvejr, kan brugeren blive ramt af lyn. Brugeren kan blive alvorligt kvæstet eller dræbt.
  - ▶ Hvis det er tordenvejr: Undlad at arbejde.
- Hvis der arbejdes i regnvej, kan brugeren risikere at glide. Brugeren kan blive alvorligt kvæstet eller dræbt.
  - ▶ Hvis det regner: Undlad at arbejde.

## 4.9 Transport

### ▲ ADVARSEL

- Under transporten kan plæneklipperen vælte eller skride. Der er risiko for personskade og materielle skader.
  - ▶ Stands motoren.



- ▶ Vent, indtil kniven ikke længere roterer.



- ▶ Træk tændrørshætten af.

- ▶ Sørg for at sikre plæneklipperen med spændeseler, remme eller et net på en egnet læsseflade, så den ikke kan vælte og skride.
- Når motoren har været i gang, kan lyd-dæmperen og motoren være meget varme. Brugeren kan brænde sig under transporten.
  - ▶ Skub plæneklipperen.
- Plæneklipperen er tung. Hvis brugeren forsøger at bære plæneklipperen alene, kan vedkommende komme til skade.
  - ▶ Bær arbejdshandsker.
  - ▶ Vær altid to om at bære plæneklipperen.

## 4.10 Opbevaring

### ▲ ADVARSEL

- Børn kan ikke forstå og vurdere farerne i forbindelse med plæneklipperen. Børn kan blive alvorligt kvæstet.
  - ▶ Stands motoren.
  - ▶ Opbevar plæneklipperen utilgængeligt for børn.
  - ▶ Opbevar plæneklipperen et rent og tørt sted.
- Hvis plæneklipperen opbevares på en skrånende flade, kan den utilsigtet rulle væk. Der er risiko for personskade og materielle skader.
  - ▶ Opbevar altid plæneklipperen på en plan flade.

## 4.11 Rengøring, vedligeholdelse og reparation

### ▲ ADVARSEL

- Hvis motoren kører under rengøring, vedligeholdelse eller reparation, kan der ske alvorlig personskade og materielle skader.
  - ▶ Stands motoren.



- ▶ Vent, indtil kniven ikke længere roterer.



- ▶ Træk tændrørshætten af.

- Hvis motoren kører under rengøring, vedligeholdelse eller reparation, kan fremdriften starte utilsigtet. Der er risiko for alvorlig personskade og materielle skader.
  - ▶ Stands motoren.



- ▶ Træk tændrørshætten af.

- Når motoren har været i gang, kan lyd-dæmperen og motoren være meget varme. Der er risiko for forbrænding.

- ▶ Vent, indtil lyd-dæmperen og motoren er kølet af.
- Skrappe rengøringsmidler, rengøring med en vandstråle eller med spidse genstande kan beskadige plæneklipperen eller kniven. Hvis plæneklipperen eller kniven ikke rengøres korrekt, fungerer komponenterne ikke længere korrekt, og sikkerhedsanordningerne deaktiveres. Der er risiko for alvorlig personskade.
  - ▶ Rengør plæneklipperen og kniven som beskrevet i denne betjeningsvejledning,  15.2.
- Hvis plæneklipperen eller kniven ikke rengøres eller repareres korrekt, fungerer komponenterne ikke længere korrekt, og sikkerhedsanordningerne deaktiveres. Der er risiko for alvorlige kvæstelser eller dødsfald.
  - ▶ Udskift slidte eller beskadigede dele.
  - ▶ Hvis plæneklipperen skal vedligeholdes eller repareres: Kontakt en STIHL forhandler.
  - ▶ Vedligehold kniven som beskrevet i denne betjeningsvejledning.
- Brugeren kan skære sig på skarpe skærekanten under rengøring, vedligeholdelse eller reparation af kniven. Brugeren kan komme til skade.
  - ▶ Bær arbejdshandsker i et kraftigt materiale.

- Kniven kan blive varm under slibningen. Brugeren kan brænde sig.
  - ▶ Vent, til kniven er kølet af.
  - ▶ Bær arbejdshandsker i et kraftigt materiale.

## 5 Klargøring af plæneklipperen

### 5.1 Klargøring af plæneklipperen

Udfør altid følgende trin før påbegyndelse af arbejdet:

- ▶ Sørg for, at følgende komponenter er i sikkerhedsmæssig korrekt tilstand:
  - Plæneklipperen, 4.6.1.
  - Kniven, 4.6.2.
- ▶ Rengør plæneklipperen, 15.2.
- ▶ Kontrollér kniven, 10.2.
- ▶ Påfyld motorolie, 6.2.
- ▶ Klap styrehåndtaget op, og indstil det, 8.1.
- ▶ Påfyld benzin på plæneklipperen, 7.1.
- ▶ Indstil klippehøjden, 11.2.
- ▶ Kontrollér betjeningslementerne, 10.1.
- ▶ Hvis trinnene ikke kan gennemføres: Undlad at bruge plæneklipperen, og kontakt en STIHL forhandler.

## 6 Samling af plæneklipperen

### 6.1 Monter styrehåndtaget

- ▶ Stands motoren.
- ▶ Træk tændrørshætten af.
- ▶ Stil plæneklipperen på en plan flade.

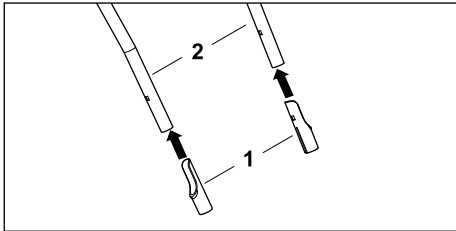

- ▶ Sæt beskyttelsesmufferne (1) på styrehåndtagets øverste del (2) med den lange side indefter.

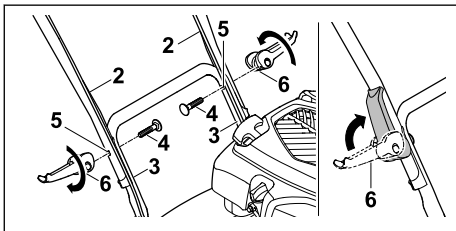

- ▶ Hold styrehåndtagets øverste del (2) mod styrehåndtagets nederste del (3), så borerne flugter.
- ▶ Stik skruerne (4) indefra og ud gennem borerne (5).
- ▶ Drej hurtigstrammerne (6) på skruerne (4), og klap op, så hurtigstrammerne (6) ligger tæt an mod styrehåndtaget.

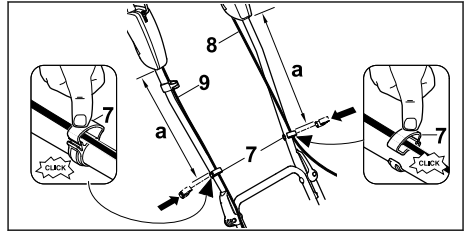

- ▶ Tryk kabelklipsen (7) på styrehåndtagets øverste del.
- ▶ Læg kabeltrækkene (8 + 9) ind i kabelklipsen (7).
- ▶ Luk kabelklipsen (7), og lad lasken gå i indgreb.
- ▶ Fastgør kabeltrækket til motorstop (8) med kabelklipsen (7) til venstre på styrehåndtagets øverste del med afstanden  $a = 42 - 44$  cm.
- ▶ Fastgør kabeltrækket til fremdrift (9) med kabelklipsen (7) til højre på styrehåndtagets øverste del med afstanden  $a = 42 - 44$  cm.

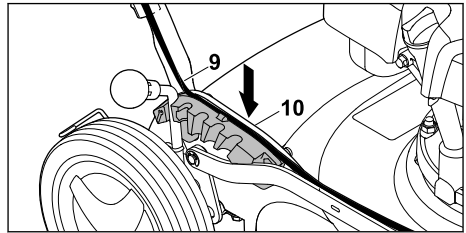

- ▶ Tryk kabeltrækket til fremdrift (9) ind i føringen (10) ved stopsegmentet.

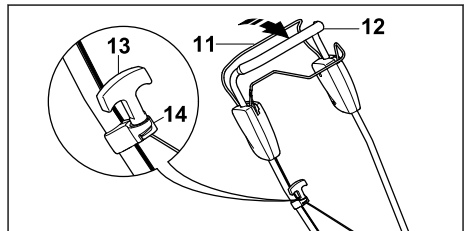

- ▶ Tryk kontaktbøjlen til græsslåning (11) hen mod styrehåndtaget (12), og hold den trykket ind.



- ▶ Træk langsomt starthåndtaget (13) i retning mod kabeltrækholderen (14).
- ▶ Sæt starthåndtaget (13) ind i kabeltrækholderen (14).
- ▶ Slip kontaktbøjlen til græsslåning (11).
- ▶ Sæt tændrørshætten på igen.

## 6.2 Fyld motorolie på

Motorolien smører og køler motoren.

Specifikationerne for motorolien og påfyldningsmængden er anført i betjeningsvejledningen til motoren.

### BEMÆRK

- Ved levering er der ikke påfyldt motorolie. Plæneklipperen kan blive beskadiget, hvis motoren startes uden eller med for lidt motorolie.
  - ▶ Kontrollér motorolieniveauet før hver start, og påfyld om nødvendigt motorolie.
- ▶ Påfyld motorolie som beskrevet i betjeningsvejledningen til motoren.

## 7 Påfyld benzin på plæneklipperen

### 7.1 Påfyld benzin på plæneklipperen

### BEMÆRK

- Hvis der ikke påfyldes den korrekte benzin på plæneklipperen, kan den blive beskadiget.
  - ▶ Se betjeningsvejledningen til motoren.
- ▶ Stands motoren.
- ▶ Stil plæneklipperen på en plan flade.
- ▶ Rengør området omkring benzindækslet med en fugtig klud.

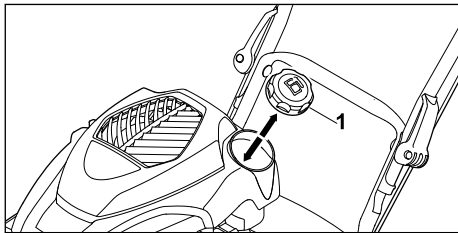

- ▶ Drej benzindækslet (1) mod uret, indtil det kan tages af.
- ▶ Tag benzindækslet af.
- ▶ Påfyld benzin med en egnet tragt op til maks. 15 mm fra kanten af tanken.
- ▶ Sæt benzindækslet på benzintanken.

- ▶ Drej benzindækslet med uret, og stram det fast til med hånden. Benzintanken er lukket.

## 8 Indstilling af plæneklipperen til brugeren

### 8.1 Klap styrehåndtaget op, og indstil det

- ▶ Stands motoren.
- ▶ Træk tændrørshætten af.
- ▶ Stil plæneklipperen på en plan flade.

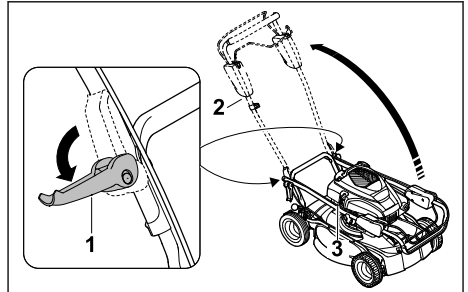

- ▶ Løsn hurtigstrammerne (1) til venstre og højre.
- ▶ Klap styrehåndtaget (2) op, og sørg for, at kabeltrækkene (3) ikke kommer i klemme.
- ▶ Spænd hurtigstrammerne (1) til venstre og højre. Styrehåndtaget (2) er fast tilsluttet plæneklipperen.

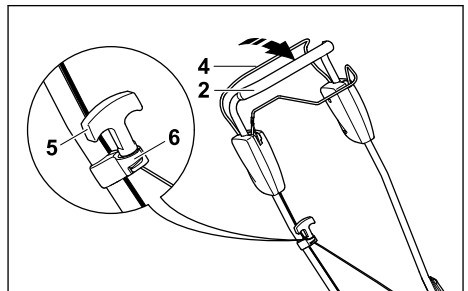

- ▶ Tryk kontaktbøjlen til græsslåning (4) hen mod styrehåndtaget (2), og hold den trykket ind.
- ▶ Træk langsomt starthåndtaget (5) i retning mod kabeltrækholderen (6).
- ▶ Sæt starthåndtaget (5) ind i kabeltrækholderen (6).
- ▶ Slip kontaktbøjlen til græsslåning (4).
- ▶ Sæt tændrørshætten på igen.

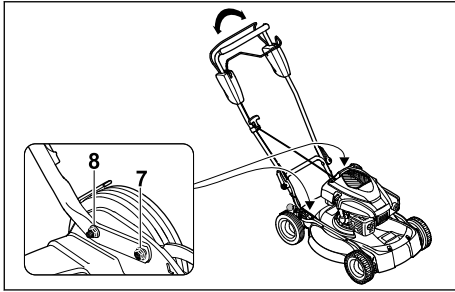

- ▶ Løsn møtrikkerne (7 + 8).
- ▶ Indstil og hold styrehåndtaget ved at bevæge det op og ned.
- ▶ Stram møtrikkerne (7 + 8). Styrehåndtaget er fast tilsluttet plæneklipperen.

## 8.2 Klap styrehåndtaget sammen

Styrehåndtaget kan klappes sammen for at spare plads i forbindelse med transport eller opbevaring.

- ▶ Stands motoren.
- ▶ Træk tændrørshætten af.
- ▶ Stil plæneklipperen på en plan flade.
- ▶ Tryk kontaktbøjlen til græsslåning hen mod styrehåndtaget, og hold den trykket ind.
- ▶ Tag starthåndtaget af kabeltrækholderen, og før det langsomt tilbage i retning mod motoren.
- ▶ Slip kontaktbøjlen til græsslåning.
- ▶ Hold fast i styrehåndtaget, og løs møtrikkerne til styrehåndtags skruesamlinger.
- ▶ Klapp styrehåndtaget ned fremefter.

## 9 Start og standsning af motor

### 9.1 Start motoren

- ▶ Stil plæneklipperen på en plan flade.

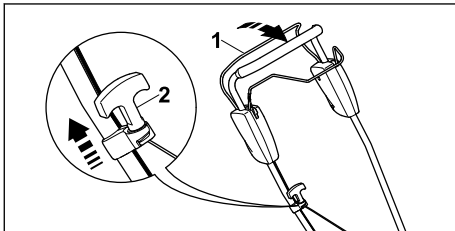

- ▶ Tryk kontaktbøjlen til græsslåning (1) hen mod styrehåndtaget med venstre hånd, og hold den trykket ind.

- ▶ Træk langsomt starthåndtaget (2) ud med højre hånd, indtil der mærkes en modstand.
- ▶ Træk hurtigt starthåndtaget (2) ud og før det tilbage, indtil motoren starter.
- ▶ Hvis motoren ikke starter: Se betjeningsvejledningen til motoren.

### 9.2 Stop motoren

- ▶ Stil plæneklipperen på en plan flade.
- ▶ Slip kontaktbøjlen til græsslåning. Motoren går ud.
- ▶ Forlad brugerpositionen.

## 10 Kontrol af plæneklipperen

### 10.1 Kontrollér betjeningselementerne



**Kontaktbøjle til græsslåning og kontaktbøjle til fremdrift.**

- ▶ Stands motoren.
- ▶ Træk kontaktbøjlen til græsslåning og kontaktbøjlen til fremdrift helt ud i retning af styrehåndtaget, og slip dem igen.
- ▶ Hvis kontaktbøjlen til græsslåning eller kontaktbøjlen til fremdrift går trægt eller ikke går tilbage til udgangspositionen: Undlad at bruge plæneklipperen, og kontakt en STIHL-forhandler.
- ▶ Kontaktbøjlen til græsslåning eller kontaktbøjlen til fremdrift er defekt.

### 10.2 Kontrollér kniven

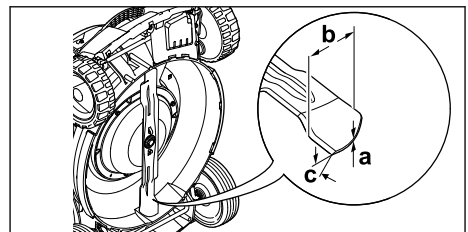
- ▶ Stands motoren.
- ▶ Træk tændrørshætten af.
- ▶ Vip plæneklipperen op,  15.1.



- ▶ Mål nedenstående:
  - Knivtykkelse a
  - Bredde b
  - Slibevinkel c
- ▶ Hvis minimumstykkelsen eller -bredden er underskredet: Udskift kniven,  19.2.
- ▶ Hvis slibevinklen ikke er overholdt: Slib kniven,  19.2.
- ▶ Ved tvivlsspørgsmål: Kontakt en STIHL-forhandler.

## 11 Brug af plæneklipperen

### 11.1 Sådan holdes og føres plæneklipperen

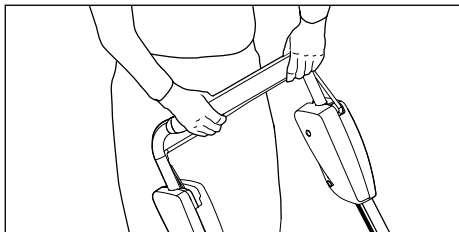

- ▶ Hold fast i styrehåndtaget med begge hænder, så tommelfingrene omslutter styrehåndtaget.

### 11.2 Indstil klippehøjden

Der kan indstilles 5 klippehøjder:

- 30 mm = Position 1
- 40 mm = Position 2
- 50 mm = Position 3
- 60 mm = Position 4
- 70 mm = Position 5

#### Indstil klippehøjden

- ▶ Stands motoren.
- Kniven må ikke rotere.
- ▶ Stil plæneklipperen på en plan flade.

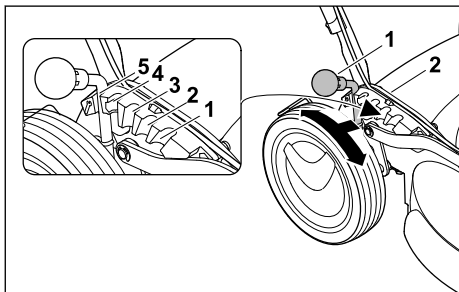

- ▶ Tryk armen (1) udefter mod baghjulet, og hold den.
- ▶ Stil armen (1) i den ønskede position (2), og lad den gå i indgreb.

### 11.3 Til- og frakobling af fremdriften

#### 11.3.1 Tilkobl fremdriften

- ▶ Stil plæneklipperen på en plan flade.
- ▶ Start motoren.

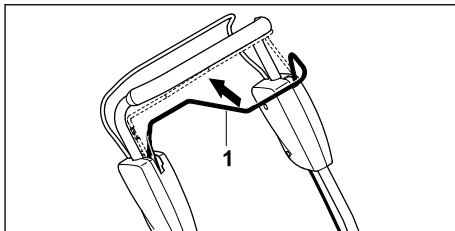

- ▶ Træk kontaktbøjlen til fremdrift (1) helt ud i retning af styrehåndtaget, og hold den, så tommelfingrene omslutter styrehåndtaget. Plæneklipperen sætter langsomt i gang.

#### 11.3.2 Sluk fremdriften

- ▶ Slip kontaktbøjlen til fremdrift.
- ▶ Vent, indtil plæneklipperen standser.

### 11.4 Granulering

De afskårne græsstrå findeles flere gange under granuleringen takket være en særlig luftstrømsbevægelse ved knivene og pustes så ned i græssets vækstlag igen. Det afklippede affald bliver liggende på plænen, hvor det anvendes som en naturlig gødning. Plænen bliver smuk og tæt, hvis den granuleres ofte og holdes kort, således at en tredjedel af græshøjden klippes.

Forudsætninger for et flot granuleringsresultat:

- Frekvens: Om foråret (primær vækstperiode) mindst 2 gange pr. uge, om sommeren og om efteråret mindst 1 gang pr. uge.
- Arbejd fortrinsvist i tørt græs.
- Anvend kun velslebne knive.
- Vælg lav fremføringshastighed.
- Skift klipperetningen, og sørg for, at banerne overlapper hinanden.
- Er græsset meget højt, skal plænen klippes i trin.



- ▶ Hvis der arbejdes med fremdriften slået til: Køb plæneklipperen kontrolleret fremad.
- ▶ Hvis der arbejdes med fremdriften slået fra: Skub plæneklipperen fremad langsomt og kontrolleret.

## 12 Efter arbejdet

### 12.1 Efter arbejdet

- ▶ Stands motoren.
- ▶ Hvis plæneklipperen er våd: Lad plæneklipperen tørre.
- ▶ Rengør plæneklipperen.

## 13 Transport

### 13.1 Transporter plæneklipperen

- ▶ Stands motoren.  
Kniven må ikke rotere.
- ▶ Træk tændrørshætten af.

#### Skub plæneklipperen

- ▶ Skub plæneklipperen fremad langsomt og kontrolleret.

#### Bær plæneklipperen

- ▶ Bær arbejdshandsker i et kraftigt materiale.

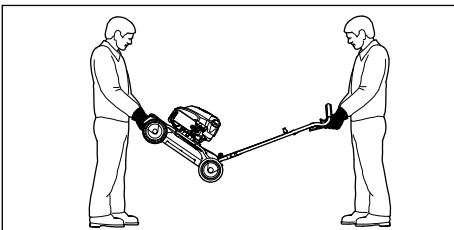

- ▶ Hvis plæneklipperen bæres med udklappet styrehåndtag:

- ▶ Lad den ene person holde i transporthåndtaget foran på plæneklipperen med begge hænder, og lad en anden person holde i styrehåndtaget med begge hænder.
- ▶ Vær to personer om at løfte og bære plæneklipperen.

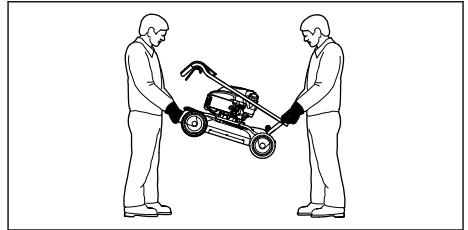

- ▶ Hvis plæneklipperen bæres med sammenklappet styrehåndtag:
  - ▶ Klap styrehåndtaget sammen.
  - ▶ Lad den ene person holde i transporthåndtaget foran på plæneklipperen med begge hænder, og lad en anden person holde i transporthåndtaget bagpå med begge hænder.
  - ▶ Vær to personer om at løfte og bære plæneklipperen.

#### Transporter plæneklipperen i et køretøj

- ▶ Sørg for at sikre plæneklipperen stående, så den hverken vælter eller kan flytte sig.

## 14 Opbevaring

### 14.1 Opbevar plæneklipperen

- ▶ Stands motoren, og lad den køle af.
- ▶ Træk tændrørshætten af.
- ▶ Opbevar plæneklipperen således, at følgende betingelser er opfyldt:
  - Opbevar plæneklipperen utilgængeligt for børn.
  - Plæneklipperen er ren og tør.
  - Plæneklipperen kan ikke væltes.
  - Plæneklipperen kan ikke rulle væk.

## 15 Rengøring

### 15.1 Vip plæneklipperen op

- ▶ Kø benzintanken tom.  
Motoren går ud.
- ▶ Stil plæneklipperen på en plan flade.
- ▶ Indstil klippehøjden til position 1,  11.2.

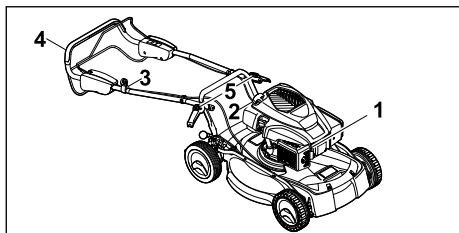

- ▶ Træk tændrørshætten (1) af.
- ▶ Hægt starthåndtaget (2) ud af kabeltrækholderen (3).
- ▶ Hold fast i styrehåndtaget (4), og åbn hurtigstrammerne (5).
- ▶ Læg styrehåndtaget (4) bagud.

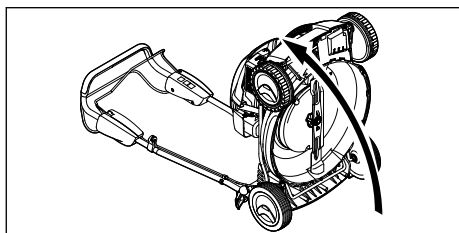

- ▶ Vip plæneklipperen op på bagkanten.

## 15.2 Rengør plæneklipperen

- ▶ Stands motoren.
- ▶ Lad plæneklipperen køle af.
- ▶ Træk tændrørshætten af.
- ▶ Rengør plæneklipperen med en fugtig klud.
- ▶ Rengør udluftningsåbningerne med en pensel.
- ▶ Vip plæneklipperen op.
- ▶ Rengør området omkring kniven og selve kniven med træpind, en blød børste eller en fugtig klud.

# 16 Vedligeholdelse

## 16.1 Vedligeholdelsesintervaller:

Vedligeholdelsesintervallerne afhænger af omgivelser- og arbejdsbetingelserne. STIHL anbefaler følgende vedligeholdelsesintervaller:

### Motor

- ▶ Vedligehold motoren i henhold til anvisningerne i betjeningsvejledningen til motoren.

### Plæneklipper

- ▶ Få en STIHL-forhandler til at kontrollere plæneklipperen en gang om året.

## 16.2 Afmontering og montering af kniven

### 16.2.1 Afmonter kniven

- ▶ Stands motoren.
- ▶ Træk tændrørshætten af.
- ▶ Vip plæneklipperen op.

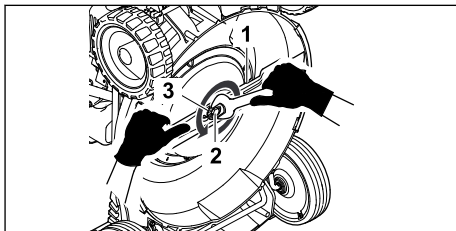

- ▶ Hold fast i kniven (1).
- ▶ Skru skruen (2) ud, og tag den af sammen med skiven (3).
- ▶ Tag kniven (1) af.
- ▶ Kassér skruen (2) og skiven (3).  
Anvend en ny skrue og skive til montering af kniven (1).

### 16.2.2 Monter kniven

- ▶ Stands motoren.
- ▶ Træk tændrørshætten af.
- ▶ Vip plæneklipperen op.

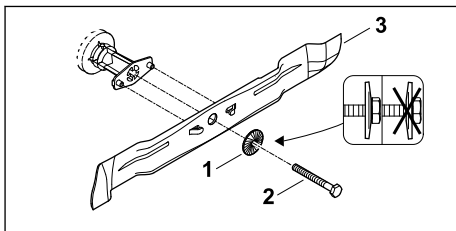

- ▶ Læg den nye skive (1) på den nye skrue (2).
- ▶ Påfør skruesikring Loctite 243 på skrueens gevind (2).
- ▶ Sæt kniven (3) på, så forhøjningerne på anlægsfladen griber ind i udsparingerne på kniven (3).
- ▶ Skru skruen (2) i sammen med skiven (1).

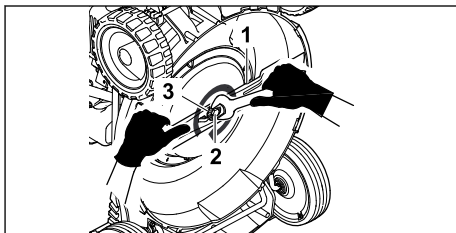

- ▶ Hold fast i kniven (3).

- ▶ Spænd skruen (2) til med 65 Nm.

## 16.3 Slib og afbalancer kniven

Det kræver megen øvelse at slibe og afbalancere kniven korrekt.

STIHL anbefaler, at kniven slibes og afbalanceres af en STIHL-forhandler.



### ADVARSEL

- Knivens skærekanter er skarpe. Brugeren kan skære sig.
  - ▶ Bær arbejdschandsker i et kraftigt materiale.

- ▶ Stands motoren.
- ▶ Træk tændrørshætten af.
- ▶ Vip plæneklipperen op.
- ▶ Afmonter kniven.
- ▶ Slib kniven. Overhold slibevinklen, og lad kniven køle af, 19.2.

## 18 Afhjælpning af fejl

### 18.1 Afhjælp fejl i plæneklipperen.

Fejl	Årsag	Afhjælpning
Motoren kan ikke startes.	Kontaktbøjlen til græsslåning er ikke trykket ind.	▶ Start motoren som beskrevet i denne betjeningsvejledning.
	Benzintanken er tom.	▶ Påfyld benzin på plæneklipperen.
	Benzinslangen er tilstoppet.	▶ Kontakt en STIHL-forhandler.
	Der er dårlig, forurenede eller gammel benzin i tanken.	▶ Anvend frisk kvalitetsbenzin uden bly.
	Luftfilteret er snavset.	▶ Kontakt en STIHL-forhandler.
	Tændrørshætten er trukket af tændrøret, eller tændrørskablet er fastgjort dårligt på tændrørshætten.	▶ Sæt tændrørshætten på. ▶ Kontrollér forbindelsen mellem tændrørskablet og -hætten.
	Tændrøret er tilsodet eller beskadiget, eller elektrodeafstanden er forkert.	▶ Rens eller udskift tændrøret. ▶ Indstil elektrodeafstanden.
Det er vanskeligt at starte motoren, eller motorydelsen er reduceret.	Modstanden på kniven er for stor.	▶ Indstil en større klippehøjde. ▶ Start motoren i lavere græs.
	Plæneklipperhuset er tilstoppet.	Rengør plæneklipperen.
	Klippehøjden er indstillet for lavt, eller fremføringshastigheden er for stor.	Tilpas klippehøjden, eller slå græsset langsommere.
	Der er vand i benzintanken og karburatoren, eller karburatoren er tilstoppet.	Tøm benzintanken, rens benzinslangen og karburatoren.
	Der er snavs i benzintanken.	Kontakt en STIHL-forhandler.
	Luftfilteret er snavset.	Kontakt en STIHL-forhandler.
Tændrøret er tilsodet.	Rens eller udskift tændrøret.	

- Kniven må ikke blive blå under slibningen.
- ▶ Påmonter kniven.
- ▶ Ved tvivlsspørgsmål: Kontakt en STIHL-forhandler.

## 17 Reparation

### 17.1 Reparation af plæneklipperen

Brugeren kan ikke selv reparere plæneklipperen og kniven.

- ▶ Hvis plæneklipperen eller kniven er beskadiget: Undlad at bruge plæneklipperen eller kniven, og kontakt en STIHL forhandler.
- ▶ Hvis henvisningsskiltene er ulæselige eller beskadiget: Få en STIHL forhandler til at udskifte henvisningsskiltene.

Fejl	Årsag	Afhjælpning
Motoren bliver meget varm.	Motoroliestanden er for lav.	Påfyld eller skift motorolie som beskrevet i betjeningsvejledningen til motoren.
	Køleribberne er snavsede.	Rengør plæneklipperen.
Plæneklipperen vibrerer kraftigt.	Kniven er beskadiget.	Udskift kniven.
	Kniven er ikke monteret korrekt.	Påmonter kniven.
Græsset klippes ikke jævnt.	Kniven er sløv eller slidt.	Slib eller udskift kniven.

## 19 Tekniske data

### 19.1 Plæneklipper STIHL RM 4.0 RT

- Motortype: Kohler HD675
- Slagvolumen: 149 cm<sup>3</sup>
- Effekt: 2,2 kW (3,0 HK) ved 2800 min<sup>-1</sup>
- Omdrejningstal: 2800 o/min
- Maksimalt indhold i benzintanken: 1400 cm<sup>3</sup> (1,4 l)
- Vægt: 35 kg
- Klippebredde: 53 cm

### 19.2 Kniv

- Minimumstykkelse a: 2,5 mm
- Minimumsbredde b: 55 mm
- Slibevinkel = 30°

### 19.3 Støjniveauer og vibrationsværdier

K-værdien for støjniveauet ligger på 2 dB(A). K-værdien for lydeffektniveauet ligger på 2,2 dB(A). K-værdien for vibrationsværdierne ligger på 1,60 m/s<sup>2</sup>.

- Støjniveauet L<sub>PA</sub> målt iht. 2006/42/EC: 79 dB(A)
- Lydeffektniveauet L<sub>WA</sub> målt iht. 2000/14/EC: 91,2 dB(A)
- Vibrationsværdi a<sub>hv</sub> målt iht. EN 12096, styrehåndtag: 3,20 m/s<sup>2</sup>

Se oplysninger om overholdelse af direktivet for arbejdsgivere om udsættelse for vibrationer 2002/44/EC på [www.stihl.com/vib](http://www.stihl.com/vib) .

### 19.4 REACH

REACH betegner en EF-forordning til registrering, vurdering og godkendelse af kemikalier.

Informationer om overholdelse af REACH-forordningen kan findes på [www.stihl.com/reach](http://www.stihl.com/reach) .

## 20 Reservedele og tilbehør

### 20.1 Reservedele og tilbehør

**STIHL**  Disse symboler kendetegner originale reservedele fra STIHL og originalt tilbehør fra STIHL.

STIHL anbefaler, at der anvendes originale reservedele fra STIHL og originalt tilbehør fra STIHL.

Reservedele og tilbehør fra andre producenter kan ikke vurderes af STIHL med hensyn til pålidelighed og sikkerhed samt egnethed på trods af løbende markedsovervågning, og STIHL kan heller ikke give garanti for deres anvendelse.

Originale reservedele fra STIHL og originalt tilbehør fra STIHL kan fås hos en STIHL-forhandler.

### 20.2 Vigtige reservedele

Firmaet STIHL påtager sig intet ansvar for tings- og personskader, som er opstået på grund af anvendelse af ikke-godkendte monterings- eller reservedele.

- Kniv: 6383 702 0100
- Knivbolt: 9008 319 9075
- Skive: 0000 702 6600

## 21 Bortskaffelse

### 21.1 Bortskaffelse af plæneklipperen

Få oplysninger om bortskaffelse hos en STIHL-forhandler.

- ▶ Bortskaf plæneklipper, kniv, benzin, motorolie, tilbehør og emballage forskriftsmæssigt og miljøvenligt.

## 22 EU-overensstemmelseserklæring

### 22.1 Plæneklipper STIHL RM 4.0 RT

STIHL Tirol GmbH

Hans Peter Stihl-Strasse 5  
A-6336 Langkampfen

Østrig

erklærer, at vi har det fulde ansvar for, at

- Konstruktion: Plæneklipper
- Fabrikat: STIHL
- Type: RM 4.0 RT
- Serienummer: 6383

opfylder de relevante bestemmelser i direktivene 2000/14/EC, 2006/42/EC, 2014/30/EU og 2011/65/EU og er utviklet og fremstillet i overensstemmelse med de gjældende udgaver af følgende standarder: EN ISO 5395-1, EN ISO 5395-2, EN ISO 14982.

Navn og adresse på pågældende myndighed:

TÜV Rheinland LGA Products GmbH  
Tillystraße 2  
D-90431 Nürnberg

For at finde det målte og garanterede lydeffektniveau er man gået frem efter direktiv 2000/14/EC, bilag VIII.

- Målt lydeffektniveau: 91,2 dB(A)
- Garanteret lydeffektniveau: 93 dB(A)

De tekniske dokumenter opbevares i afdelingen for produktgodkendelse hos STIHL Tirol GmbH.

Produktionsåret og maskinnummeret står på plæneklipperen.

A-Langkampfen, 02.01.2020

STIHL Tirol GmbH

e.b. 

Matthias Fleischer, Sektionsleder for forskning og udvikling

e.b. 

Sven Zimmermann, Sektionsleder for kvalitet

## 22.2 Importør for Storbritannien

ANDREAS STIHL Ltd.  
Stihl House  
Stanhope Road  
CAMBERLEY  
SURREY GU15 3YT  
Great Britain

## Innholdsfortegnelse

1	Forord.....	144
2	Informasjon om denne bruksanvisningen.....	145
3	Oversikt.....	145
4	Sikkerhetsforskrifter.....	146
5	Gjøre gressklipperen klar til bruk.....	151
6	Sette sammen gressklipperen.....	151
7	Fylle på drivstoff på gressklipperen.....	152
8	Stille inn gressklipperen for brukeren.....	152
9	Starte og stoppe motoren.....	153
10	Kontrollere gressklipperen.....	153
11	Arbeide med gressklipperen.....	154
12	Etter arbeidet.....	155
13	Transport.....	155
14	Oppbevaring.....	155
15	Rengjøring.....	155
16	Vedlikeholde.....	156
17	Reparere.....	157
18	Utbedre feil.....	157
19	Tekniske data.....	158
20	Reservedeler og tilbehør.....	158
21	Kassering.....	158
22	EU-samsvarserklæring.....	158

## 1 Forord

Kjære kunde,

vi er glade for at du har valgt STIHL. Vi utvikler og fremstiller våre produkter i topp kvalitet i samsvar med behovene til våre kunder. Dermed skapes produkter med høy pålitelighet selv ved ekstrem belastning.

STIHL står også for topp kvalitet ved servicen. Vår faghandelen sikrer kompetent rådgøring og opplæring, samt omfattende teknisk omsorg.

STIHL støtter uttrykkelig en bærekraftig og ansvarlig omgang med naturen. Denne bruksanvisningen hjelper deg med å gi ditt STIHL-produkt en lang levetid på trygt og miljøvennlig vis.

Vi takker for din tiltro og ønsker deg god fornøyelse med ditt STIHL-produkt.



Dr. Nikolas Stihl

**VIKTIG! MÅ LESE FØR BRUK OG OPPBEVARING.**



## 2 Informasjon om denne bruksanvisningen

### 2.1 Aktuelle dokumenter

Denne bruksanvisningen er en original bruksanvisning fra produsenten i henhold til EU-direktiv 2006/42/EC.

Lokale sikkerhetsforskrifter gjelder.

► Det er viktig at du i tillegg til denne bruksanvisningen leser, forstår og tar vare på følgende dokumenter:

- Se bruksanvisningen Kohler-motor HD675

### 2.2 Merking av advarslene i teksten



#### FARE

- Merknaden henviser til farer som fører til alvorlige personskader eller døden.
  - De angitte tiltakene kan gjøre at alvorlige personskader eller død unngås.



#### ADVARSEL

- Merknaden henviser til farer som **kan** føre til alvorlige personskader eller døden.
  - De angitte tiltakene kan gjøre at alvorlige personskader eller død unngås.

#### LES DETTE

- Merknaden henviser til farer som kan føre til materielle skader.
  - De angitte tiltakene kan gjøre at materielle skader unngås.

### 2.3 Symboler i teksten



Dette symbolet henviser til et kapittel i denne bruksanvisningen.

## 3 Oversikt

### 3.1 Gressklippere

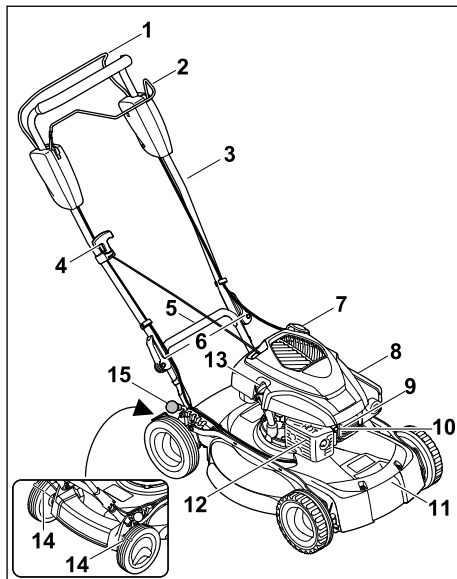

#### 1 Koblingsbøyle for klipping

Koblingsbøylen for klipping brukes til å starte og slå av motoren.

#### 2 Koblingsbøyle for fremdrift

Koblingsbøylen for fremdrift brukes til å starte og slå av motoren.

#### 3 Styre

Styret brukes til å holde, føre og transportere gressklipperen.

#### 4 Starthåndtak

Starthåndtaket brukes til å starte motoren med.

#### 5 Transporthåndtak bak

Håndtaket brukes til å transportere gressklipperen.

#### 6 Hurtigstrammer

Hurtigstrammerne fester styret til gressklipperen.

#### 7 Tanklokk

Tanklokket lukker åpningen for påfylling av bensin.

#### 8 Filterdeksel

Filterdekselet dekker luftfilteret.

#### 9 Tennpluggstøpsel

Tennpluggstøpselen forbinder tenningsledningen med tennpluggen.

**10 Tennplugg**

Tennpluggen antenner blandingen av drivstoff og luft i motoren.

**11 Transporthåndtak foran**

Håndtaket brukes til å transportere gressklipperen.

**12 Lyddemper**

Lyddempere reduserer støyutslippene fra gressklipperen.

**13 Motoroljelokk**

Motoroljelokket lukker åpningen for påfylling av motorolje.

**14 Hjulavstryker**

Hjulavstrykeren brukes til å rengjøre bakhjulene.

**15 Hendel**

Hendelen brukes til å stille inn klippehøyden.

**3.2 Symboler**

Symbolene kan være plassert på gressklipperen og betyr følgende:



Dette symbolet angir vekten av gressklipperen.



Garantert lydeffektnivå iht. 2000/14/EC i dB(A) for å gjøre det mulig å sammenligne lydutslippene til ulike produkter.



Dette symbolet angir tanklokket.



Dette symbolet angir motoroljelokket.



Start motoren.



Slå av motoren.



Slå på fremdriften.

**4 Sikkerhetsforskrifter****4.1 Advarselsymboler**

Varselsymbolene på gressklipperen betyr følgende:



Følg alle sikkerhetsanvisninger og forholdsregler.



Det er viktig at du leser, forstår og tar vare på bruksanvisningen.



Følg sikkerhetsanvisningene og forholdsreglene med hensyn til gjenstander som kan bli slynget opp.



Ikke berør kniven mens den roterer.



Ta ut tennpluggstøpelet før transport, oppbevaring, vedlikehold eller reparasjon.



Overhold sikkerhetsavstanden.

**4.2 Forskriftsmessig bruk**

Gressklipperen STIHL RM 4.0 RT er ment å skulle brukes til klipping av gress.

**▲ ADVARSEL**

- Ved ikke-forskriftsmessig bruk av gressklipperen kan det oppstå alvorlige eller livstruende personskader i tillegg til materielle skader.
  - ▶ Bruk gressklipperen slik det beskrives i denne bruksanvisningen og i bruksanvisningen for motoren.

**4.3 Krav til brukeren****▲ ADVARSEL**

- Brukere uten opplæring vil ikke være i stand til å identifisere eller vurdere farer knyttet til gressklipperen. Brukeren eller andre personer kan få alvorlige eller livstruende skader.
  - ▶ Det er viktig at du leser, forstår og tar vare på bruksanvisningen.
    - ▶ Hvis gressklipperen skal overlates til noen annen: La bruksanvisningen for gressklipperen og motoren følge med.
    - ▶ Forsikre deg om at brukeren innfrir følgende krav:
      - Brukeren er uthvilt.
      - Brukeren er fysisk, sensorisk og psykisk i stand til å betjene og arbeide med gressklipperen. Brukere med nedsatt fysisk, sensorisk eller psykisk funksjons-

evne skal kun bruke maskinen under tilsyn eller etter anvisning fra en ansvarlig person.

- Brukeren er i stand til å identifisere og vurdere farer knyttet til gressklipperen.
  - Brukeren er bevisst på at han/hun selv er ansvarlig ved ulykker og skader.
  - Brukeren er myndig eller får yrkesopplæring under tilsyn iht. nasjonale bestemmelser.
  - Brukeren har fått opplæring fra en STIHL forhandler eller fagkyndig før han/hun tar i bruk gressklipperen for første gang.
  - Brukeren er ikke påvirket av alkohol, legemidler eller narkotiske stoff.
- ▶ Hvis noe er uklart: Kontakt en STIHL-forhandler.

#### 4.4 Bekledning og utstyr

### ▲ ADVARSEL

- Under arbeidet kan gjenstander bli slynget opp med høy hastighet. Det er fare for personskader.
  - ▶ Ha på deg en langbukse av motstandsdyktig materiale.
- Det genereres støy under arbeidet. Støyen kan skade hørselen.
  - ▶ Bruk hørselsvern.
- Det kan bli virvlet opp støv under arbeidet. Støv som pustes inn, kan være helseskadelig og utløse allergiske reaksjoner.
  - ▶ Hvis det virvles opp støv: Ha på deg støvmaske.
- Uegnet bekledning kan hekte seg i trær, busker eller selve gressklipperen. Brukeren som ikke benytter egnet bekledning, kan få alvorlige skader.
  - ▶ Ha på deg tettsittende klær.
  - ▶ Ikke ha på deg skjerv eller smykker.
- Under rengjøring, vedlikehold eller transport kan brukeren komme i kontakt med kniven. Det er fare for personskader.
  - ▶ Bruk arbeidshansker av motstandsdyktig materiale.
- Uegnet skotøy kan gjøre at brukeren glir. Det er fare for personskader.
  - ▶ Bruk kraftige, heldekkende sko med såler som har god gripeevne.
- Når kniven slipes, kan det bli slynget ut materialpartikler. Det er fare for personskader.
  - ▶ Bruk tettsittende beskyttelsesbriller. Egnede beskyttelsesbriller er testet og merket iht. standarden EN 166 eller nasjonale forskrifter, og fås kjøpt i butikk.

- ▶ Bruk arbeidshansker av motstandsdyktig materiale.

#### 4.5 Arbeidsområde og omgivelser

### ▲ ADVARSEL

- Barn, dyr og personer som tilfeldigvis befinner seg i nærheten, vil ikke være oppmerksomme på eller kunne vurdere farene knyttet til gressklipperen og gjenstander som kan bli slynget opp. Barn, dyr og tilfældige personer i nærheten kan få alvorlige skader, og det er risiko for materialskader.



- ▶ Pass på at ingen andre (verken personer eller dyr) oppholder seg i arbeidsområdet.
- ▶ Hold avstand til gjenstander.
- ▶ Ikke la gressklipperen stå uten tilsyn.
- ▶ Sørg for at barn ikke kan leke med gressklipperen.
- Mens motoren går, kommer det varm eksosgass ut av lydtemperen. Varm eksosgass kan antenne lett brennbare materialer og utløse brann.
  - ▶ Hold eksogasstrålen unna lett brennbare materialer.

#### 4.6 Sikker tilstand

##### 4.6.1 Gressklippere

- Gressklipperen er i sikker stand hvis følgende betingelser er oppfylt:
- Gressklipperen er i uskadet stand.
  - Det kommer ikke bensin ut av gressklipperen.
  - Tankklokken er lukket.
  - Det kommer ikke motorolje ut av gressklipperen.
  - Motoroljelokket er lukket.
  - Gressklipperen er ren.
  - Betjeningselementene fungerer og har ikke blitt endret på.
  - Kniven er riktig montert.
  - Det er montert originalt tilbehør fra STIHL på gressklipperen.
  - Tilbehøret er riktig montert.
  - Fjærbelastede mekanismer er i uskadet og fungerende stand.
  - Motoren stopper når koblingsbøylen for klipning slippes opp.



### ▲ ADVARSEL

- I ikke-sikker stand kan ikke komponentene lenger fungere riktig, sikkerhetsanordningene settes ut av drift og det lekker drivstoff. Det kan oppstå alvorlige og potensielt livstruende personskader.

- ▶ Pass på at du kun arbeider med en uskadet gressklipper.
- ▶ Hvis det kommer bensin ut av gressklipperen: Ikke arbeid med gressklipperen. Kontakt en STIHL forhandler.
- ▶ Lukk tanklokket.
- ▶ Hvis det kommer motorolje ut av gressklipperen: Ikke arbeid med gressklipperen. Kontakt en STIHL forhandler.
- ▶ Lukk motoroljelokket.
- ▶ Hvis gressklipperen er skitten: Rengjør gressklipperen.
- ▶ Ikke forsøk å modifisere på gressklipperen og sikkerhetssystemene den er utstyrt med.
- ▶ Ikke forsøk å modifisere gressklipperen for å endre effekten eller turtallet til forbrenningsmotoren.
- ▶ Hvis betjeningselementene ikke fungerer: Ikke bruk gressklipperen.
- ▶ Fjærbelastede mekanismer kan avgir lagret energi.
- ▶ Monter originalt tilbehør fra STIHL på gressklipperen.
- ▶ Monter kniven slik det beskrives i denne bruksanvisningen.
- ▶ Monter tilbehør slik det beskrives i denne bruksanvisningen eller i bruksanvisningen for tilbehøret.
- ▶ Ikke stikk gjenstander inn i åpningene på gressklipperen.
- ▶ Skift ut slitte eller skadde varselskiilt.
- ▶ Hvis noe er uklart: Kontakt en STIHL forhandler.

#### 4.6.2 Kniv

Kniven er i sikker stand hvis følgende betingelser er oppfylt:

- Kniven og tilleggsdelene er i uskadet stand.
- Kniven er ikke deformert.
- Kniven er riktig montert.
- Kniven er riktig slipt.
- Kniven er uten grader.
- Kniven er riktig avbalansert.
- Kravene til minimum knivtykkelse og -bredde er innfridd,  19.2.
- Slipevinkelen er overholdt,  19.2.

### ADVARSEL

- Hvis kniven ikke er i sikker stand, kan deler løsne og bli slynget ut. Det kan oppstå alvorlige personskader.
  - ▶ Arbeid kun med en kniv og tilleggsdeler som er i uskadet stand.
  - ▶ Monter kniven riktig.
  - ▶ Slip kniven riktig.

- ▶ Hvis kravene til minimum tykkelse og bredde ikke er innfridd: Skift ut kniven.
- ▶ Få kniven avbalansert hos en STIHL forhandler.
- ▶ Hvis noe er uklart: Kontakt en STIHL forhandler.

## 4.7 Drivstoff og påfylling

### ADVARSEL

- Denne gressklipperen går på bensin. Bensin er høyantennelig. Hvis bensin kommer i kontakt med åpen ild eller varme gjenstander, kan det føre til brann eller eksplosjon. Det kan oppstå alvorlige eller livstruende personskader i tillegg til materielle skader.
  - ▶ Hold bensin unna varme og ild.
  - ▶ Unngå å søle bensin.
  - ▶ Hvis det søles bensin: Tørk bort bensinen med en klut, og vent med å starte motoren til alle deler av gressklipperen er tørre.
  - ▶ Røyking forbudt.
  - ▶ Ikke fyll på drivstoff nær åpen ild.
  - ▶ Slå av motoren og la den avkjøles før du fyller drivstoff.
  - ▶ Hvis tanken må tømmes: Gjør dette uten dørs.
  - ▶ Start motoren minst 3 meter unna der du fylte på tanken.
  - ▶ Aldri oppbevar gressklipperen inne i en bygning mens det er bensin på tanken.
- Innåndet bensindamp kan medføre forgiftning.
  - ▶ Ikke pust inn bensindamp.
  - ▶ Fyll på tanken på et sted med god ventilasjon.
- Gressklipperen går varm under bruk. Bensinen utvider seg i drivstofftanken og det kan oppstå overtrykk. Det kan sprute ut bensin når tanklokket åpnes. Bensinen som spruter ut, kan antennes. Det er fare for alvorlige skader.
  - ▶ Vent til gressklipperen er avkjølt før du åpner tanklokket.
- Klær det har kommet bensin på, vil lettere kunne antennes. Det kan oppstå alvorlige eller livstruende personskader i tillegg til materielle skader.
  - ▶ Hvis du får bensin på klærne: Bytt klær.
- Bensin kan skade miljøet.
  - ▶ Unngå å søle drivstoff.
  - ▶ Kasser bensinen på en miljøvennlig måte i henhold til forskrift.
- Hvis du får bensin på huden eller i øynene, kan dette føre til irritasjoner.
  - ▶ Unngå kontakt med bensin.
  - ▶ Hvis du har fått bensin på huden: Vask huden med rikelige mengder vann og såpe.

- ▶ Hvis du har fått bensin i øynene: Skyll med rikelige mengder rent vann i minst 15 minutter, og kontakt lege.
- Tenningsystemet på gressklipperen avgir gnister. Slike gnister vil kunne forårsake brann og eksplosjoner i lettantennelige eller eksplosjonsfarlige omgivelser. Det kan oppstå alvorlige eller livstruende personskader i tillegg til materielle skader.
  - ▶ Bruk tennpluggene slik det beskrives i bruksanvisningen for motoren.
  - ▶ Skru inn og stram godt tennpluggen.
  - ▶ Trykk tennpluggstøpset godt inn.
- Hvis det fylles på bensin som er uegnet for motoren, kan gressklipperen bli skadet.
  - ▶ Bruk ny, blyfri bensin av god kvalitet.
  - ▶ Følg spesifikasjonene i bruksanvisningen for motoren.

## 4.8 Arbeide

### ▲ ADVARSEL

- Brukeren kan miste kontroll over gressklipperen hvis han/hun ikke starter motoren riktig. Det er fare for alvorlige skader.
  - ▶ Start motoren slik det beskrives i denne bruksanvisningen.
- Under enkelte forhold kan det være at brukeren ikke lenger klarer å jobbe konsentrert. Brukeren kan snuble, falle og få alvorlige skader.
  - ▶ Arbeid rolig og konsentrert.
  - ▶ Klipp kun ved god sikt. Ikke bruk gressklipperen ved vanskelige lysforhold og dårlig sikt.
  - ▶ Bruk gressklipperen alene.
  - ▶ Vær oppmerksom på eventuelle hindringer.
  - ▶ Ikke vipp gressklipperen.
  - ▶ Sørg for at du alltid står støtt på bakken når du arbeider.
  - ▶ Hvis du blir sliten: Ta en pause fra arbeidet.
  - ▶ Hvis du klipper i en skråning: Klipp på tvers i skråningen.
  - ▶ Ikke arbeid i skråninger som har en stigning på over 25° (46,6 %).
  - ▶ Vær spesielt forsiktig når du bruker gressklipperen i nærheten av skråninger, bakkekanter, grøfter, fyllinger og demninger.
  - ▶ Planlegg arbeidstidene for å unngå høye belastninger over en lengre periode.
- Det dannes eksosgass når motoren er i gang. Innåndet eksosgass kan medføre forgiftning.
  - ▶ Unngå å puste inn eksosgass.
  - ▶ Sørg for god ventilasjon når du arbeider med gressklipperen.

- ▶ Hvis du blir uvel/svimmel eller får synsforstyrrelser eller hørselsproblemer: Avslutt arbeidet og kontakt lege.
- Hvis brukeren har på seg hørselsvern og motoren kjører, kan brukeren ha vanskeligere for å fange opp og vurdere lyder.
  - ▶ Arbeid rolig og konsentrert.
- Gressklipperen er utstyrt med en motorstoppinnretning.
  - ▶ Motoren og kniven stoppes innen 3 sekunder fra koblingsbøylen for klipping slippes opp.
- Brukeren kan få kuttskader fra den roterende kniven. Det er fare for alvorlige skader.



- ▶ Trekk ut tennpluggstøpset.



- ▶ Ikke berør kniven mens den roterer.
- ▶ Hvis kniven blokkeres av en gjenstand: Slå av motoren. Først når dette er gjort, fjerner du gjenstanden.

- Ved arbeid uten aktivert fremdrift kan fremdriften bli koblet inn utilsiktet og gressklipperen kan bli satt i bevegelse. Det er fare for alvorlige personskader og materielle skader.
  - ▶ Bruk koblingsbøylen for fremdrift kun når fremdriften skal kobles inn.
- Hvis gressklipperen begynner å fungere annerledes/unormalt under arbeidet, kan det tyde på at den ikke lenger er i sikker stand. Det er fare for alvorlige personskader og materielle skader.
  - ▶ Avslutt arbeidet og kontakt en STIHL forhandler.
- Gressklipperen kan generere vibrasjon under arbeidet.
  - ▶ Bruk arbeidshansker.
  - ▶ Legg inn pauser.
  - ▶ Ved mistanke om en kretsløpsforstyrrelse: Kontakt lege.
- Undersøk klippeområdet og se etter eventuelle hindringer. Hvis kniven støter på et fremmedlegeme under arbeidet, kan fremmedlegemet eller deler av det bli slynget opp med høy hastighet. Det kan oppstå personskader og materielle skader.
  - ▶ Fjern hindringer som for eksempel steiner, stokker, ståltråder, leker eller andre fremmedlegemer fra arbeidsområdet. Merk gjenstander som er skjult og ikke lar seg fjerne.
- Kniven fortsetter å rotere en liten stund etter at koblingsbøylen for klipping har blitt sluppet. Det kan oppstå alvorlige personskader.





- ▶ Vent til kniven ikke lenger roterer.

- Hvis den roterende kniven støter på en hard gjenstand, kan det slå gnister. I lettantennelige omgivelser kan gnister føre til brann. Det kan oppstå alvorlige eller livstruende personskader i tillegg til materielle skader.
  - ▶ Ikke arbeid i lettantennelige omgivelser.
- Hvis du går fra gressklipperen i en skråning, kan den begynne å rulle av seg selv. Det kan oppstå personskader og materielle skader.
  - ▶ Slipp opp gressklipperen først når den står på et flatt underlag og ikke kan begynne å rulle av seg selv.
- Hvis det festes gjenstander på styret, kan den ekstra vekten føre til at gressklipperen velter. Det kan oppstå personskader og materielle skader.
  - ▶ Ikke fest gjenstander på styret.

## ▲ FARE

- Hvis det arbeides nær spenningsførende ledninger, kan kniven komme i kontakt med og skade disse ledningene. Brukeren kan få alvorlige eller livstruende skader.
  - ▶ Unngå å arbeide nær spenningsførende ledninger.
- Hvis det arbeides i tordenvær, kan brukeren bli truffet av lynet. Brukeren kan få alvorlige eller livstruende skader.
  - ▶ Ved tordenvær: Ikke arbeid.
- Ved arbeid i regn risikerer brukeren å gli. Brukeren kan få alvorlige eller livstruende skader.
  - ▶ Hvis det regner: Ikke arbeid.

## 4.9 Transport

### ▲ ADVARSEL

- Gressklipperen kan velte eller bevege seg under transport. Det kan oppstå personskader og materielle skader.
  - ▶ Slå av motoren.



- ▶ Vent til kniven ikke lenger roterer.



- ▶ Trekk ut tennpluggstøpset.

- ▶ Sikre gressklipperen med strammestopper, remmer eller nett på en egnet lasteflate, slik at den ikke kan velte eller settes i bevegelse.

- Etter kjøring av motoren, kan lyddemperen og motoren være svært varme. Brukeren risikerer å brenne seg ved transporten.
  - ▶ Skyv gressklipperen.
- Gressklipperen er tung. Brukeren kan skade seg hvis han/hun forsøker å bære gressklipperen alene.
  - ▶ Bruk arbeidshansker.
  - ▶ Vær to om å bære gressklipperen.

## 4.10 Oppbevaring

### ▲ ADVARSEL

- Barn har ikke kunnskap om og kan ikke vurdere farer knyttet til gressklipperen. Barn kan få alvorlige personskader.
  - ▶ Slå av motoren.
  - ▶ Oppbevar gressklipperen utilgjengelig for barn.
  - ▶ Oppbevar gressklipperen i ren og tørr stand.
- Hvis du går fra gressklipperen i en skråning, kan den begynne å rulle av seg selv. Det er fare for personskader og materielle skader.
  - ▶ Ikke gå fra gressklipperen uten at den står på et jevnt underlag.

## 4.11 Rengjøre, vedlikeholde og reparere

### ▲ ADVARSEL

- Hvis motoren kjører under rengjøring, vedlikehold eller reparasjon, vil det være fare for alvorlige personskader og materielle skader.
  - ▶ Slå av motoren.
  - ▶ Vent til kniven ikke lenger roterer.



- ▶ Trekk ut tennpluggstøpset.



- Hvis motoren kjører under rengjøring, vedlikehold eller reparasjon, kan fremdriften bli koblet inn utilsiktet. Det er fare for alvorlige personskader og materielle skader.
  - ▶ Slå av motoren.
  - ▶ Trekk ut tennpluggstøpset.











- Etter kjøring av motoren, kan lyddemperen og motoren være svært varme. Vær forsiktig så du ikke brenner deg på dem.
  - ▶ Vent til lyddemperen og motoren er avkjølt.

- Sterke rengjøringsmidler samt rengjøring med vannstråler eller spisse gjenstander kan føre til skader på gressklipperen eller kniven. Hvis gressklipperen eller kniven ikke blir riktig rengjort, kan ikke komponentene lenger fungere riktig, og sikkerhetsanordningene settes ut av drift. Det kan oppstå alvorlige personskader.
  - ▶ Rengjør gressklipperen og kniven slik det beskrives i denne bruksanvisningen,  15.2.
- Hvis gressklipperen eller kniven ikke blir riktig vedlikeholdt eller reparert, kan ikke komponentene lenger fungere riktig, og sikkerhetsanordningene settes ut av drift. Det er fare for alvorlige eller livstruende personskader.
  - ▶ Skift ut slitte eller skadede deler.
  - ▶ Hvis det må utføres vedlikeholds- eller reparasjonsarbeider på gressklipperen: Kontakt en STIHL forhandler.
  - ▶ Vedlikehold kniven slik det beskrives i denne bruksanvisningen.
- Brukeren risikerer å skjære seg på skarpe skjærekanten når kniven rengjøres, vedlikeholdes eller repareres. Brukeren risikerer å bli skadet.
  - ▶ Bruk arbeidshansker i robust materiale.
- Kniven kan bli svært varm under sliping. Brukeren risikerer å brenne seg.
  - ▶ Vent til kniven er avkjølt.
  - ▶ Bruk arbeidshansker i robust materiale.

## 5 Gjøre gressklipperen klar til bruk

### 5.1 Gjøre gressklipperen klar til bruk

Utfør følgende trinn før hver bruk:

- ▶ Kontroller at følgende komponenter er i sikker stand:
  - Gressklipperen,  4.6.1.
  - Kniven,  4.6.2.
- ▶ Rengjør gressklipperen,  15.2.
- ▶ Kontroller kniven,  10.2.
- ▶ Fyll på motorolje,  6.2.
- ▶ Fell opp og still inn styret,  8.1.
- ▶ Fyll på drivstoff på gressklipperen,  7.1.
- ▶ Still inn klippehøyden,  11.2.
- ▶ Kontroller betjeningselementene,  10.1.
- ▶ Hvis trinnene ikke kan gjennomføres: Ikke bruk gressklipperen. Kontakt en STIHL forhandler.

## 6 Sette sammen gressklipperen

### 6.1 Montere styret

- ▶ Slå av motoren.
- ▶ Trekk ut tennpluggstøpset.
- ▶ Plasser gressklipperen på et jevnt underlag.

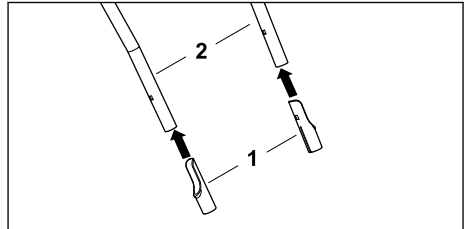

- ▶ Fest beskyttelseshylsen (1) med langsiden vendt innover på styreoverdelen (2).

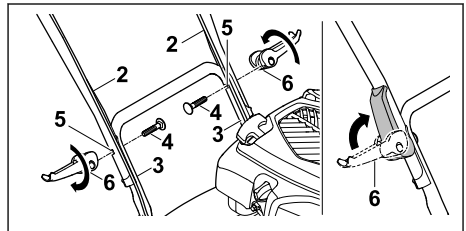

- ▶ Hold styreoverdelen (2) mot styreunderdelen (3) slik at hullene flukter.
- ▶ Stikk skruene (4) innenfra og ut gjennom hullene (5).
- ▶ Skru hurtigstrammerne (6) inn på skruene (4) og fell dem oppover slik at hurtigstrammerne (6) blir liggende tett mot styret.

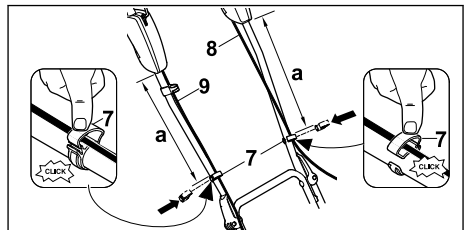

- ▶ Trykk ledningsklipsene (7) på styreoverdelen.
- ▶ Legg vaierne (8 + 9) i ledningsklipsene (7).
- ▶ Lukk ledningsklipsene (7) og la klaffen gå i inngrep.
- ▶ Fest motorstoppvaiieren (8) med ledningsklipsset (7) til venstre på styreoverdelen med avstand  $a = 42-44$  cm.
- ▶ Fest fremdriftsvaiieren (9) med ledningsklipsset (7) til høyre på styreoverdelen med avstand  $a = 42-44$  cm.

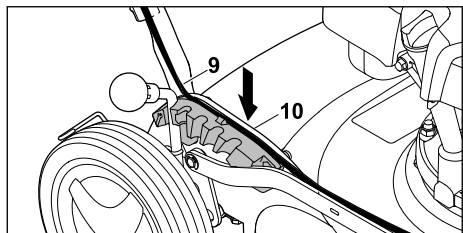

- ▶ Trykk fremdriftsvaieren (9) inn i føringen (10) langs sperresegmentet.

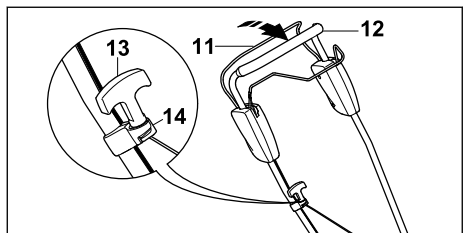

- ▶ Trykk koblingsbøylen for klipping (11) mot styret (12) og hold den der.
- ▶ Trekk starthåndtaket (13) sakte i retning snorføringen (14).
- ▶ Hekt starthåndtaket (13) i snorføringen (14).
- ▶ Slipp opp koblingsbøylen for klipping (11).
- ▶ Sett inn igjen tennpluggstøpset.

## 6.2 Fulle på motorolje

Motoroljen smører og kjøler motoren.

Du finner spesifikasjoner for motoroljen og riktig påfyllingsmengde i bruksanvisningen for motoren.

### LES DETTE

- Det er ikke fylt på motorolje ved levering. Gressklipperen kan ta skade hvis motoren startes uten eller med for lite motorolje.
  - ▶ Kontroller alltid motoroljenivået før du starter motoren, og fyll eventuelt på mer motorolje.
- ▶ Fyll på motorolje slik det beskrives i bruksanvisningen for motoren.

## 7 Fulle på drivstoff på gressklipperen

### 7.1 Fulle på drivstoff på gressklipperen

#### LES DETTE

- Hvis det ikke fylles på riktig type drivstoff, kan gressklipperen bli skadet.
  - ▶ Se bruksanvisningen for motoren.
- ▶ Slå av motoren.
- ▶ Plasser gressklipperen på et jevnt underlag.
- ▶ Rengjør området rundt tanklokket med en fuktig klut.

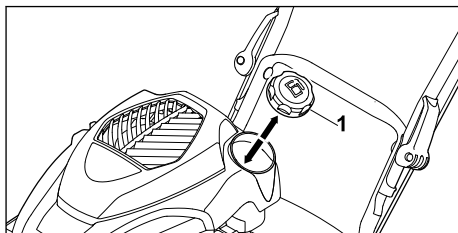

- ▶ Vri tanklokket (1) mot urviseren inntil det kan tas av.
- ▶ Ta av tanklokket.
- ▶ Fyll på drivstoff gjennom en egnet trakt. Pass på at du ikke fyller på mer drivstoff enn at det er minst 15 mm klaring til kanten på drivstofftanken.
- ▶ Sett tanklokket på drivstofftanken.
- ▶ Vri tanklokket med urviseren og stram det godt for hånd. Drivstofftanken er lukket.

## 8 Stille inn gressklipperen for brukeren

### 8.1 Felle opp og stille inn styret

- ▶ Slå av motoren.
- ▶ Trekk ut tennpluggstøpset.
- ▶ Plasser gressklipperen på et jevnt underlag.



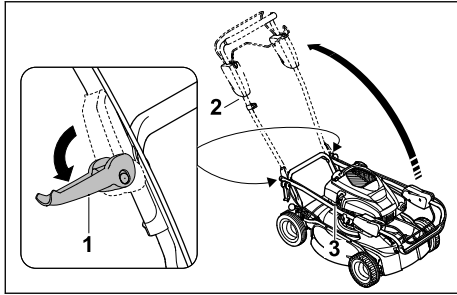

- ▶ Løs hurtigstrammerne (1) på venstre og høyre side.
- ▶ Fell opp styret (2), og pass på at vajerne (3) ikke kommer i klem.
- ▶ Stram hurtigstrammerne (1) på venstre og høyre side.  
Styret (2) er godt festet til gressklipperen.

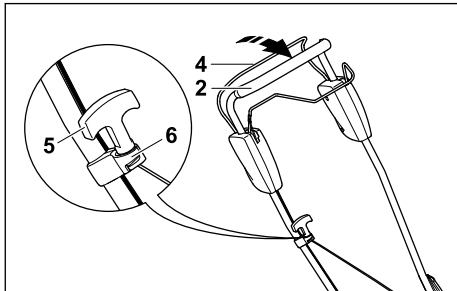

- ▶ Trykk koblingsbøylen for klipping (4) mot styret (2) og hold den der.
- ▶ Trekk starhåndtaket (5) sakte i retning snorføringen (6).
- ▶ Hekt starhåndtaket (5) i snorføringen (6).
- ▶ Slipp opp koblingsbøylen for klipping (4).
- ▶ Sett inn igjen tennpluggstøpset.

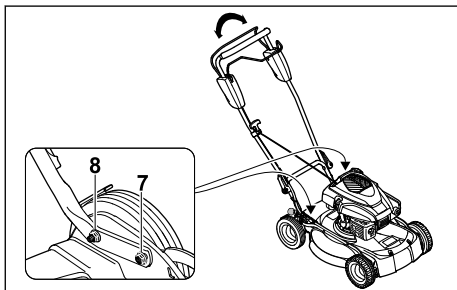

- ▶ Løs mutterne (7 + 8).
- ▶ Still inn styret ved å bevege det opp eller ned og hold det der.
- ▶ Stram mutterne (7 + 8).  
Styret er godt festet til gressklipperen.

## 8.2 Felle sammen styret

Styret kan felles sammen for å spare plass ved transport eller oppbevaring.

- ▶ Slå av motoren.
- ▶ Trekk ut tennpluggstøpset.
- ▶ Plasser gressklipperen på et jevnt underlag.
- ▶ Trykk koblingsbøylen for klipping mot styret og hold den der.
- ▶ Hekt starhåndtaket ut av snorføringen og la det gå sakte tilbake til motoren.
- ▶ Slipp opp koblingsbøylen for klipping.
- ▶ Hold i styret mens du løser mutterne i skruforbindelsene.
- ▶ Fell styret forover.

## 9 Starte og stoppe motoren

### 9.1 Starte motoren

- ▶ Plasser gressklipperen på et jevnt underlag.

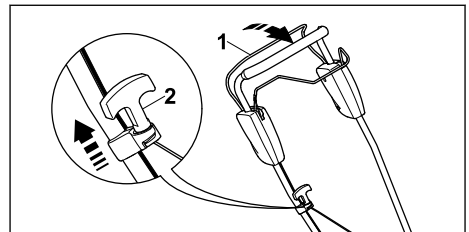

- ▶ Trykk koblingsbøylen for klipping (1) mot styret med venstre hånd og hold den der.
- ▶ Trekk starhåndtaket (2) sakte ut med høyre hånd inntil du merker motstand.
- ▶ Fortsett å trekke raskt ut starhåndtaket (2) og la det gå tilbake inntil motoren starter.
- ▶ Hvis motoren ikke starter: Se bruksanvisningen for motoren.

### 9.2 Slå av motoren

- ▶ Sett gressklipperen på et jevnt underlag.
- ▶ Slipp opp koblingsbøylen for klipping.  
Motoren stopper.
- ▶ Forlat brukerposisjonen.

## 10 Kontrollere gressklipperen

### 10.1 Kontrollere betjeningselementene

**Koblingsbøyle for klipping og koblingsbøyle for fremdrift**



- ▶ Slå av motoren.
- ▶ Trekk koblingsbøylen for klipping og koblingsbøylen for fremdrift helt mot styret og slipp dem.

- ▶ Hvis koblingsbøylen for klipping eller koblingsbøylen for fremdrift går tregt eller ikke spretter tilbake til utgangsposisjonen: Ikke bruk gressklipperen. Kontakt en STIHL forhandler. Koblingsbøylen for klipping eller koblingsbøylen for fremdrift er defekt.

## 10.2 Kontrollere kniven

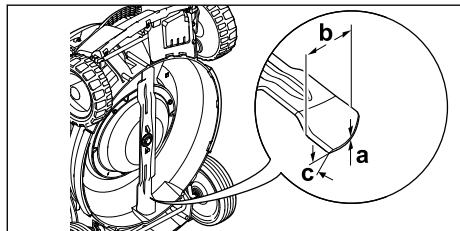
- ▶ Slå av motoren.
- ▶ Trekk ut tennpluggstøpelet.
- ▶ Sett opp gressklipperen,  15.1.



- ▶ Mål følgende:
  - Tykkelse a
  - Bredde b
  - Slipevinkel c
- ▶ Hvis kravene til minimum tykkelse og bredde ikke er innfridd: Bytt kniven,  19.2.
- ▶ Hvis slipevinkelen ikke er overholdt: Slip kniven,  19.2.
- ▶ Hvis noe er uklart: Kontakt en STIHL forhandler.

## 11 Arbeide med gressklipperen

### 11.1 Holde og føre gressklipperen

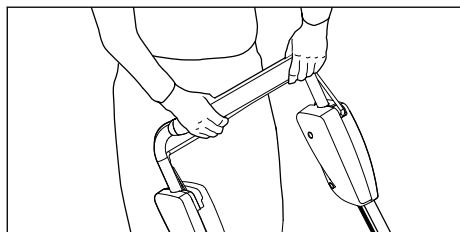

- ▶ Hold styret med begge hender slik at du har tommelen rundt styret.

### 11.2 Justere klippehøyden

5 forskjellige klippehøyder kan stilles inn:

- 30 mm = posisjon 1
- 40 mm = posisjon 2
- 50 mm = posisjon 3
- 60 mm = posisjon 4
- 70 mm = posisjon 5

### Justere klippehøyden

- ▶ Slå av motoren. Kniven får ikke rotere.
- ▶ Plasser gressklipperen på et jevnt underlag.

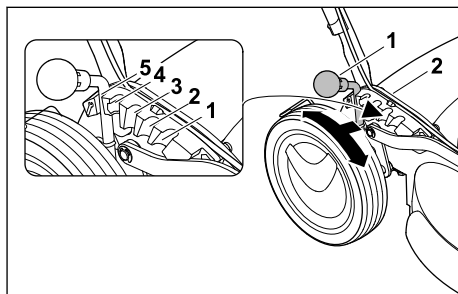

- ▶ Skyv hendelen (1) utover mot bakhjulet og hold den der.
- ▶ Sett hendelen (1) i ønsket posisjon (2) og la den gå i inngrep.

## 11.3 Koble inn og ut fremdriften

### 11.3.1 Koble inn fremdriften

- ▶ Plasser gressklipperen på et jevnt underlag.
- ▶ Start motoren.

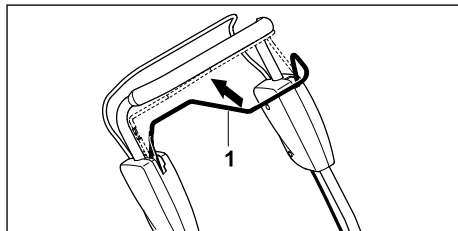

- ▶ Trekk koblingsbøylen for fremdrift (1) helt mot styret. Hold bøylen slik at du har tommelen rundt styret. Gressklipperen setter seg i bevegelse.

### 11.3.2 Koble ut fremdriften

- ▶ Slipp opp koblingsbøylen for fremdrift.
- ▶ Vent til gressklipperen blir stående.

## 11.4 Bioklipp

Ved bioklipp blir det klippede gresset kuttet flere ganger ved hjelp av en spesiell retning på luftstrømmen i knivområdet. Deretter blåses det tilbake i gressroten (gressrotsonen). Gressavfallet blir igjen på plenen, der det brytes lett ned og fungerer som naturlig gjødsel. En jevn og fin plen får du ved å foreta hyppige bioklipp der en tredjedel av gresshøyden klippes tilbake.

Forutsetninger for et godt bioklippresultat:

- Hyppighet: Minst 2 ganger i uken om våren (hovedvekstperioden) og 1 gang i uken om sommeren og høsten.
- Klipp helst plenen når den er tørr.
- Sørg for at klippeknen er godt slipt.
- Velg en lav fremdriftshastighet.
- Varier klipperetningen og vær oppmerksom på overlappende klippebaner.
- Klipp alltid i flere trinn hvis gresset er veldig høyt.

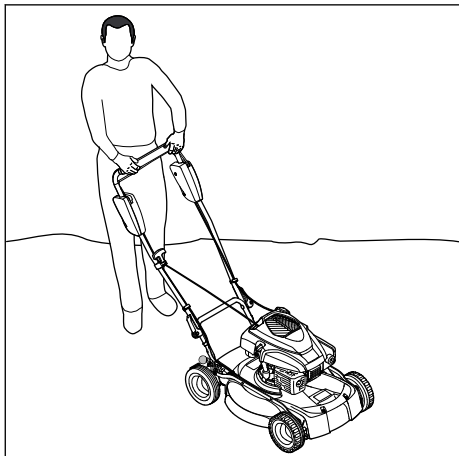

- ▶ Hvis det jobbes med aktivert fremdrift: Kjør gressklipperen kontrollert forover.
- ▶ Hvis det jobbes med frakoblet fremdrift: Skyv gressklipperen sakte og kontrollert forover.

## 12 Etter arbeidet

### 12.1 Etter endt arbeid

- ▶ Slå av motoren.
- ▶ Hvis gressklipperen er våt: La gressklipperen tørke.
- ▶ Rengjør gressklipperen.

## 13 Transport

### 13.1 Transportere gressklipperen

- ▶ Slå av motoren.  
Kniven får ikke rotere.
- ▶ Trekk ut tennpluggstøpset.

#### Skyve gressklipperen

- ▶ Skyv gressklipperen sakte og kontrollert forover.

#### Bære gressklipperen

- ▶ Bruk arbeidshansker av motstandsdyktig materiale.

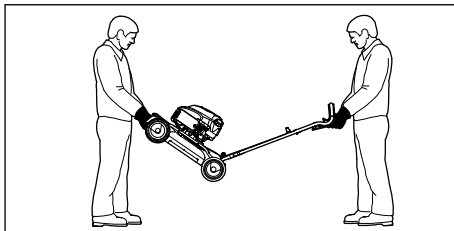

- ▶ Hvis gressklipperen bæres med utfelt styre:
  - ▶ Én person holder i transporthåndtaket foran med begge hender, mens en annen person holder i styret med begge hender.
  - ▶ Løft og bær gressklipperen sammen.

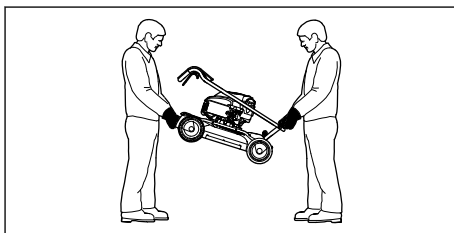

- ▶ Hvis gressklipperen bæres med nedfelt styre:
  - ▶ Fell sammen styret.
  - ▶ Én person holder i transporthåndtaket foran med begge hender, mens en annen person holder i transporthåndtaket bak med begge hender.
  - ▶ Løft og bær gressklipperen sammen.

#### Transport av gressklipper i kjøretøy

- ▶ Gressklipperen må sikres i stående stilling slik at den ikke kan velte eller bevege seg.

## 14 Oppbevaring

### 14.1 Oppbevare gressklipperen

- ▶ Slå av motoren og la den kjøle seg ned.
- ▶ Trekk ut tennpluggstøpset.
- ▶ Oppbevar gressklipperen på en måte som innfrir følgende betingelser:
  - Gressklipperen er utilgjengelig for barn.
  - Gressklipperen er i ren og tørr stand.
  - Gressklipperen kan ikke velte.
  - Gressklipperen kan ikke rulle av seg selv.

## 15 Rengjøring

### 15.1 Sette opp gressklipperen

- ▶ Kjør tom drivstofftanken.  
Motoren stopper.
- ▶ Plasser gressklipperen på et jevnt underlag.
- ▶ Still klippehøyden til posisjon 1, 11.2.

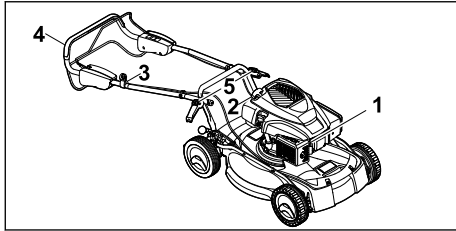

- ▶ Trekk ut tennpluggstøpselet (1).
- ▶ Hekt starthåndtaket (2) ut av snorføringen (3).
- ▶ Hold i styret (4) og åpne hurtigstrammerne (5).
- ▶ Legg styret (4) bakover.

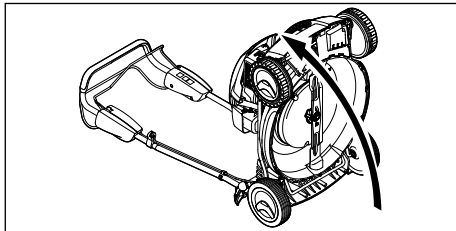

- ▶ Sett gressklipperen på høykant.

## 15.2 Rengjøring av gressklipperen

- ▶ Slå av motoren.
- ▶ Avkjøl gressklipperen.
- ▶ Trekk ut tennpluggstøpselet.
- ▶ Rengjør gressklipperen med en fuktig klut.
- ▶ Rengjør ventilasjonssporene med en børste.
- ▶ Sett opp gressklipperen.
- ▶ Rengjør kniven og området rundt med en trepinne, myk børste eller fuktig klut.

## 16 Vedlikeholde

### 16.1 Vedlikeholdsintervaller

Vedlikeholdsintervallene avhenger av omgivelserforholdene og arbeidsbetingelsene. STIHL anbefaler følgende vedlikeholdsintervaller:

#### Motor

- ▶ Vedlikehold motoren slik det er angitt i bruksanvisningen for motoren.

#### Gressklippere

- ▶ Få gressklipperen kontrollert årlig hos en STIHL forhandler.

### 16.2 Demontere og montere kniven

#### 16.2.1 Demontere kniven

- ▶ Slå av motoren.
- ▶ Trekk ut tennpluggstøpselet.
- ▶ Sett opp gressklipperen.

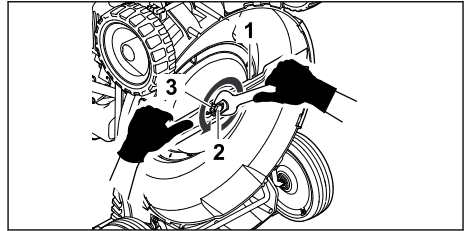

- ▶ Hold i kniven (1).
- ▶ Skru ut skruen (2) og ta den av sammen med skiven (3).
- ▶ Ta av kniven (1).
- ▶ Kast skruen (2) og skiven (3).  
Bruk en ny skrue og skive når du monterer kniven (1) igjen.

#### 16.2.2 Montere kniven

- ▶ Slå av motoren.
- ▶ Trekk ut tennpluggstøpselet.
- ▶ Sett opp gressklipperen.

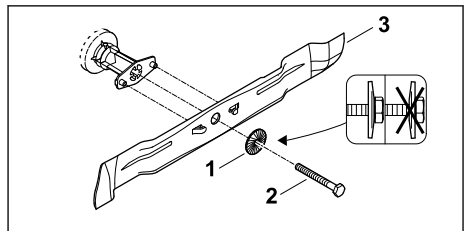

- ▶ Legg den nye skiven (1) på den nye skruen (2).
- ▶ Smør skruesikring Loctite 243 på skrueregningene (2).
- ▶ Sett på kniven (3) slik at forhøyningene på anleggsflaten griper inn i utsparingene på kniven (3).
- ▶ Skru inn skruen (2) sammen med skiven (1).

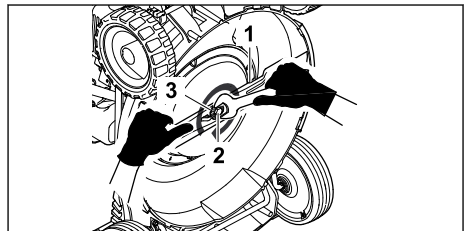

- ▶ Hold i kniven (3).
- ▶ Trekk til skruen (2) med 65 Nm.

### 16.3 Slipe og avbalansere kniven

Det skal mye øvelse til for å slipe og avbalansere kniven riktig.

STIHL anbefaler at du får kniven slipt og avbalansert hos en STIHL forhandler.



### ADVARSEL

- Skjærekantene på kniven er skarpe. Brukeren risikerer å skjære seg.

► Bruk arbeidshansker i robust materiale.

- Slå av motoren.
  - Trekk ut tennpluggstøpselet.
  - Sett opp gressklipperen.
  - Demonter kniven.
  - Slip kniven. Pass på slipevinkelen og avkjøl kniven, 19.2.
- Ikke la kniven bli blå under sliping.

- Monter kniven.
- Hvis noe er uklart: Kontakt en STIHL forhandler.

## 17 Reparere

### 17.1 Reparere gressklipperen

Brukeren skal ikke reparere gressklipperen og kniven selv.

- Hvis gressklipperen eller kniven er skadet: Ikke bruk gressklipperen eller kniven. Kontakt en STIHL forhandler.
- Hvis et varselskilt har blitt uleselig eller skadet: Få varselskiltet byttet ut hos en STIHL forhandler.

## 18 Utbedre feil

### 18.1 Utbedre feil/problemer på gressklipperen

Feil/problem	Årsak	Tiltak
Motoren kan ikke startes.	Koblingsbøylen for klipping er ikke trykt inn.	► Start motoren slik det beskrives i denne bruksanvisningen.
	Drivstofftanken er tom.	► Fyll på drivstoff på gressklipperen.
	Drivstoffrøret er tett.	► Kontakt en STIHL forhandler.
	Tanken inneholder dårlig, forurenset eller gammelt drivstoff.	► Bruk alltid blyfri bensin av god kvalitet.
	Luffilteret er skittent.	► Kontakt en STIHL forhandler.
	Tennpluggstøpselet er koblet fra tennpluggen eller pluggledningen er dårlig festet på kontakten.	► Sett inn tennpluggstøpselet. ► Kontroller forbindelsen mellom pluggledningen og støpselet.
	Tennpluggen er tilsotet/skadet eller elektrodeavstanden er feil.	► Rengjør eller skift ut tennpluggen. ► Juster elektrodeavstanden.
	Kniven har for stor motstand.	► Still inn større klippehøyde. ► Start motoren i lavere gress.
Motoren er vanskelig å få start på, eller effekten avtar.	Gressklipperhuset er tilstoppet.	Rengjør gressklipperen.
	Det er stilt inn for lav klippehøyde eller fremdriftshastigheten er for høy.	Tilpass klippehøyden eller klipp saktere.
	Det har kommet vann i drivstofftanken og forgasseren eller forgasseren er tilstoppet.	Tøm drivstofftanken og rengjør drivstoffrøret og forgasseren.
	Drivstofftanken er skitten.	Kontakt en STIHL forhandler.
	Luffilteret er skittent.	Kontakt en STIHL forhandler.
	Tennpluggen er rustet.	Rengjør eller skift ut tennpluggen.
Motoren blir svært varm.	Motoroljenivået er for lavt.	Bytt eller etterfyll motorolje slik det beskrives i bruksanvisningen for motoren.
	Kjølerybbene er skitne.	Rengjør gressklipperen.
Gressklipperen vibrerer kraftig.	Kniven er skadet.	Skift ut kniven.

Feil/problem	Årsak	Tiltak
	Kniven er ikke riktig montert.	Monter kniven.
Gresset klip- pes ikke jevnt.	Kniven er sløv eller slitt.	Slip eller skift ut kniven.

## 19 Tekniske data

### 19.1 Gressklipper STIHL RM 4.0 RT

- Motortype: Kohler HD675
- Slagvolum: 149 cm<sup>3</sup>
- Effekt: 2,2 KW (3,0 PS) ved 2800 o/min
- Turtall: 2800 o/min
- Maksimalt innhold i drivstofftanken: 1400 cm<sup>3</sup> (1,4 l)
- Vekt: 35 kg
- Klippebredde: 53 cm

### 19.2 Kniv

- Minste tykkelse a: 2,5 mm
- Minste bredde b: 55 mm
- Slipevinkel = 30°

### 19.3 Lyd- og vibrasjonsverdier

K-verdien for lydtrykknivået er 2 dB(A). K-verdien for lydeffektnivået er 2,2 dB(A). K-verdien for vibrasjonsverdiene er 1,60 m/s<sup>2</sup>.

- Målt lydtrykknivå  $L_{pA}$  iht. 2006/42/EC: 79 dB(A)
- Målt lydeffektnivå  $L_{wA}$  iht. 2000/14/EC: 91,2 dB(A)
- Vibrasjonsverdi  $a_{hv}$  iht. EN 12096, Styre: 3,20 m/s<sup>2</sup>

Du kan lese mer om hvordan arbeidsgiverfor-skrift 2002/44/EC Vibrasjon innfris på [www.stihl.com/vib](http://www.stihl.com/vib).

### 19.4 REACH

REACH betegner en EF-forordning for registrering, vurdering og godkjenning av kjemikalier.

Informasjon om oppfyllelse av REACH forordning-er angitt under [www.stihl.com/reach](http://www.stihl.com/reach).

## 20 Reservedeler og tilbehør

### 20.1 Reservedeler og tilbehør

**STIHL** Disse symbolene identifiserer STIHL reservedeler og originalt STIHL tilbe-hør.

STIHL anbefaler å bruke STIHL reservedeler og originalt STIHL tilbehør.

Reservedeler og tilbehør fra andre produsenter kan ikke vurderes av STIHL med hensyn til påli-telighet, sikkerhet og egnethet til tross for

løpende markedsobservasjon og STIHL kan ikke garantere for deres bruk.

Originale STIHL reservedeler og originalt STIHL tilbehør fås kjøpt hos en STIHL fagforhandler.

### 20.2 Viktige reservedeler

STIHL kan ikke holdes ansvarlig for person- og materialskader som skyldes bruk av ikke god-kjente påbyggings- eller reservedeler.

- Kniv: 6383 702 0100
- Knivskruer: 9008 319 9075
- Skive: 0000 702 6600

## 21 Kassering

### 21.1 Kassere gressklipperen

Kontakt en STIHL forhandler for mer informasjon om kassering.

- ▶ Gressklipper, kniv, bensin, motorolje, tilbehør og emballasje må kasseres på en forskrifts-messig og miljøvennlig måte.

## 22 EU-samsvarserklæring

### 22.1 Gressklipper STIHL RM 4.0 RT

STIHL Tirol GmbH  
Hans Peter Stihl-Straße 5  
6336 Langkampfen

Østerrike

bekrefter som eneansvarlig at maskinen

- Modell: Gressklipper
- Merke: STIHL
- Type: RM 4.0 RT
- Serieidentifikasjon: 6383

oppfyller de relevante bestemmelsene i direktiv 2000/14/EC, 2006/42/EC, 2014/30/EU og 2011/65/EU og er utviklet og produsert i samsvar med de versjonene av følgende standarder som var gyldige på produksjonsdatoen: EN ISO 5395-1, EN ISO 5395-2, EN ISO 14982.

Navn og adresse til medvirkende oppnevnt instans:

TÜV Rheinland LGA Products GmbH  
Tillystraße 2  
D-90431 Nürnberg

Det garanterte lydeffektivitet er målt i henhold til direktiv 2000/14/EC, vedlegg VIII.

- Målt lydeffektivitet: 91,2 dB(A)
- Garantert lydeffektivitet: 93 dB(A)

Den tekniske dokumentasjonen oppbevares hos avdelingen for produktgodkjenning hos STIHL Tirol GmbH.

Produksjonsår og maskinnummer er angitt på gressklipperen.

Langkampfen, 02.01.2020

STIHL Tirol GmbH

på vegne av 

Matthias Fleischer, leder for forskning og utvikling

på vegne av 

Sven Zimmermann, kvalitetsansvarlig

## 22.2 Importør for Storbritannia

ANDREAS STIHL Ltd.  
Stihl House  
Stanhope Road  
CAMBERLEY  
SURREY GU15 3YT  
Great Britain

## Obsah

1	Úvod.....	159
2	Informace k tomuto návodu k použití.....	159
3	Přehled.....	160
4	Bezpečnostní pokyny.....	161
5	Příprava sekačky na trávu k použití.....	166
6	Smontování sekačky na trávu.....	166
7	Doplnění paliva do sekačky na trávu.....	167
8	Nastavení sekačky na trávu pro uživatele.....	168
9	Startování a vypínání motoru.....	168
10	Kontrola sekačky na trávu.....	169
11	Práce se sekačkou na trávu.....	169
12	Po skončení práce.....	170
13	Přeprava.....	170
14	Skladování.....	171
15	Čištění.....	171
16	Údržba.....	171
17	Oprava.....	172

18	Odstranění poruch.....	173
19	Technická data.....	173
20	Náhradní díly a příslušenství.....	174
21	Likvidace.....	174
22	Prohlášení o konformitě EU.....	174
23	Adresy.....	175

## 1 Úvod

Vážená zákaznice, vážený zákazníku,

těší nás, že jste se rozhodli pro firmu STIHL. Vytvíráme a vyrábíme naše výrobky ve špičkové kvalitě podle potřeb našich zákazníků. Tím vznikají výrobky s vysokým stupněm spolehlivosti i při extrémním namáhání.

STIHL je zárukou špičkové kvality také v servisních službách. Náš odborný prodej zajišťuje kompetentní poradenství a instruktáž, jakož i obsáhlou technickou podporu.

STIHL se výslovně zasazuje za trvale udržitelné a zodpovědné zacházení s přírodou. Tento návod k použití Vám má být oporou při bezpečném a ekologickém používání Vašeho výrobku STIHL po dlouhý čas.

Děkujeme Vám za Vaši důvěru a přejeme mnoho spokojenosti s Vaším výrobkem STIHL.



Dr. Nikolas Stihl

**DŮLEŽITÉ! PŘED POUŽITÍM SI NÁVOD PŘEČTĚTE A ULOŽTE JEJ PRO DALŠÍ POTŘEBU.**

## 2 Informace k tomuto návodu k použití

### 2.1 Platné dokumenty

Tento návod k použití je originální návod k použití od výrobce ve smyslu směrnice EU 2006/42/EC.

Platí místní bezpečnostní předpisy.

- ▶ Kromě tohoto návodu k použití si přečtete následující dokumenty, ujistěte se, že jste jim porozuměli, a uschovejte si je:
  - Návod k použití motoru Kohler HD675

## 2.2 Označení varovných odkazů v textu



### NEBEZPEČÍ

- Odkaz upozorňuje na nebezpečí, která vedou k těžkým úrazům či úmrtí.
  - ▶ Uvedená opatření mohou zabránit těžkým úrazům či úmrtí.



### VAROVÁNÍ

- Odkaz upozorňuje na nebezpečí, která mohou vést k těžkým úrazům či úmrtí.
  - ▶ Uvedená opatření mohou zabránit těžkým úrazům či úmrtí.

### UPOZORNĚNÍ

- Odkaz upozorňuje na nebezpečí, která mohou vést k věcným škodám.
  - ▶ Uvedená opatření mohou zabránit věcným škodám.

## 2.3 Symboly v textu



Tento symbol odkazuje na kapitolu v tomto návodu k použití.

## 3 Přehled

### 3.1 Sekačka na trávu

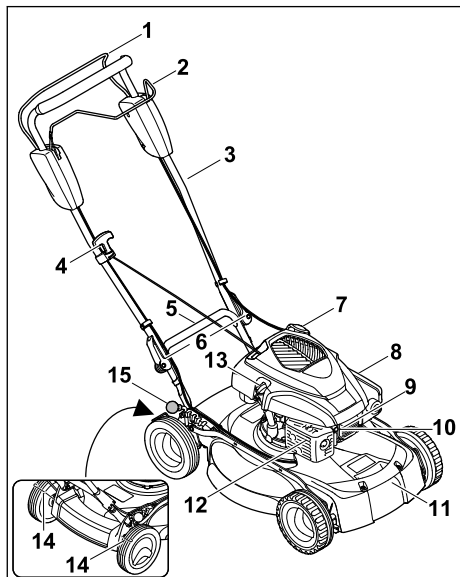

#### 1 Spínací oblouk pro sečení

Spínací oblouk pro sečení slouží k nastartování a vypnutí motoru.

#### 2 Spínací oblouk pro vlastní pojezd

Spínací oblouk pro vlastní pojezd slouží k nastartování a vypnutí motoru.

#### 3 Vodicí držadlo

Vodicí držadlo slouží k přidržování, vedení a přepravování sekačky na trávu.

#### 4 Rukojeť startéru

Rukojeť startéru slouží k nastartování motoru.

#### 5 Zadní transportní držadlo

Transportní držadlo slouží k přepravě sekačky na trávu.

#### 6 Rychloupínací páka

Rychloupínací páky zajišťují vodicí držadlo na sekačce na trávu.

#### 7 Uzávěr palivové nádrže

Uzávěr palivové nádrže zakrývá otvor pro plnění benzínem.

#### 8 Víko filtru

Víko filtru zakrývá vzduchový filtr.

#### 9 Nástrčka zapalovací svíčky

Nástrčka zapalovací svíčky spojuje zapalovací kabel se zapalovací svíčkou.

#### 10 Zapalovací svíčka

Zapalovací svíčka zapaluje směs paliva a vzduchu v motoru.

#### 11 Přední transportní držadlo

Transportní držadlo slouží k přepravě sekačky na trávu.

#### 12 Tlumič výfuku

Tlumič výfuku snižuje hlukové emise sekačky na trávu.

#### 13 Uzávěr motorového oleje

Uzávěr motorového oleje zakrývá otvor pro plnění motorového oleje.

#### 14 Stěrač kola

Stěrač kola slouží k čištění zadních kol.

#### 15 Páka

Páka slouží k nastavování výšky sečení.

## 3.2 Symboly

Na sekačce na trávu mohou být symboly, které mají následující význam:



Tento symbol udává hmotnost sekačky na trávu.





**LWA** Zaručená hladina akustického výkonu podle směrnice 2000/14/EC v dB(A) umožňující porovnávání emisí hluku u různých výrobků.



Tento symbol označuje uzávěr palivové nádrže.



Tento symbol označuje uzávěr nádrže na motorový olej.



Nastartujte motor.



Vypněte motor.



Zapněte vlastní pojezd.

## 4 Bezpečnostní pokyny

### 4.1 Varovné symboly

Varovné symboly, které jsou umístěny na sekačce na trávu, mají následující význam:



Dodržujte bezpečnostní pokyny a související opatření.



Přečtěte si návod k použití, ujistěte se, že jste mu porozuměli, a uschovejte si jej.



Řiďte se bezpečnostními pokyny týkajícími se vymršťovaných předmětů a dodržujte související opatření.



Nikdy se nedotýkejte otáčejícího se řezného nože.



Během přepravy, uskladnění, údržby nebo opravy vytahujte nástrčku zapalovací svíčky.



Dodržujte bezpečnostní odstup.

### 4.2 Předepsané použití

Sekačka na trávu STIHL RM 4.0 RT slouží k sečení trávy.

## ▲ VAROVÁNÍ

- V případě, že se sekačka na trávu nepoužívá v souladu s určením, může dojít k těžkému nebo smrtelnému zranění osob a ke vzniku věcných škod.
  - ▶ Sekačku na trávu používejte tak, jak je popsáno v tomto návodu k použití nebo v návodu k použití motoru.

### 4.3 Požadavky týkající se uživatele

## ▲ VAROVÁNÍ

- Uživatelé, kteří neabsolvovali zaškolení, nedokážou rozpoznat nebo odhadnout nebezpečí spojená s používáním sekačky na trávu. Může tak dojít k těžkému nebo smrtelnému zranění uživatele nebo jiných osob.
  - ▶ Přečtěte si návod k použití, ujistěte se, že jste mu porozuměli, a uschovejte si jej.
- ▶ Pokud dojde k předání sekačky na trávu jiné osobě: Předajte také návod k použití sekačky na trávu a motoru.
- ▶ Ujistěte se, že uživatel splňuje následující požadavky:
  - Uživatel je odpočatý.
  - Uživatel je tělesně, smyslově i mentálně schopný obsluhovat sekačku na trávu a pracovat s ní. Pokud má uživatel fyzické, smyslové nebo mentální omezení, může s nimi pracovat pouze pod dohledem nebo podle pokynů odpovědné osoby.
  - Uživatel dokáže rozpoznat a posoudit nebezpečí spojená se sekačkou na trávu.
  - Uživatel si je vědom toho, že je zodpovědný za nehody a škody.
  - Uživatel je plnoletý nebo byl v souladu s vnitrostátními předpisy vyškolen pod profesním dohledem.
  - Uživatel před zahájením používání sekačky na trávu absolvoval pracovní zaškolení u odborného prodejce výrobků STIHL nebo u osoby s náležitou odbornou způsobilostí.
  - Uživatel není pod vlivem alkoholu, léků nebo drog.
- ▶ Pokud přetrvávají nejasnosti: Vyhledejte odborného prodejce výrobků STIHL.



## 4.4 Oděv a příslušenství

### ▲ VAROVÁNÍ

- Během práce mohou být vysokou rychlostí vymršťovány do výšky různé předměty. Může dojít ke zranění uživatele.
  - ▶ Používejte dlouhé kalhoty vyrobené z odolného materiálu.
- Během práce dochází k hluku. Hluk může poškodit sluch.
  - ▶ Používejte chrániče sluchu.
- Při práci může docházet k rozvíření prachu. Vdechování prachu může škodit zdraví a vyvolávat alergické reakce.
  - ▶ Pokud dochází k rozvíření prachu: Noste respirátor na ochranu proti prachu.
- Nevhodný oděv se může zaplétat ve dřevínách a houštích nebo zachytávat v sekačce na trávu. Uživatel, který nepoužívá vhodný oděv, může být těžce zraněn.
  - ▶ Noste těsně přiléhající oděv.
  - ▶ Před zahájením práce odložte šály a šperky.
- Během provádění čištění, údržby nebo přepravy může uživatel přijít do styku s řezným nožem. Může dojít ke zranění uživatele.
  - ▶ Používejte pracovní rukavice vyrobené z odolného materiálu.
- Pokud uživatel nosí nevhodnou obuv, může uklouznout. Může dojít ke zranění uživatele.
  - ▶ Noste pevnou, uzavřenou obuv s protiskluzovou podrážkou.
- Při ostření řezných nožů mohou odlétávat částice materiálu. Může dojít ke zranění uživatele.
  - ▶ Noste těsně přiléhající ochranné brýle. Vhodné ochranné brýle, které jsou přezkoušeny podle normy EN 166 nebo podle národních předpisů a opatřeny odpovídajícím označením, jsou dostupné v obchodní síti.
  - ▶ Používejte pracovní rukavice vyrobené z odolného materiálu.

## 4.5 Pracovní oblast a okolí

### ▲ VAROVÁNÍ

- Nezáčastněné osoby, děti a zvířata nedokážou rozpoznat a posoudit nebezpečí, která jsou spojena se sekačkou na trávu a s vymršťovanými předměty. Může tak dojít k těžkému zranění nezáčastněných osob, dětí a zvířat a ke vzniku věcných škod.



- ▶ Zajistěte, aby se nezáčastněné osoby, děti ani zvířata nepřibližovaly k pracovní oblasti.

- ▶ Dodržujte dostatečnou vzdálenost od okolních předmětů.
- ▶ Sekačku na trávu nenechávejte bez dozoru.
- ▶ Zajistěte, aby si děti nemohly se sekačkou na trávu hrát.
- Jestliže motor běží, vycházejí z tlumiče výfuku horké plyny. Horké plyny mohou způsobit vznícení snadno zápalného materiálu a vznik požáru.
  - ▶ Proud výfukových plynů směřujte mimo snadno zápalný materiál.

## 4.6 Bezpečnosti odpovídající stav

### 4.6.1 Sekačka na trávu

Sekačka na trávu je ve stavu odpovídajícím bezpečnostním požadavkům, pokud jsou splněny následující podmínky:

- Sekačka na trávu je nepoškozená.
- Ze sekačky na trávu nevytéká benzín.
- Uzávěr palivové nádrže je uzavřený.
- Ze sekačky na trávu nevytéká motorový olej.
- Uzávěr motorového oleje je uzavřený.
- Sekačka na trávu je čistá.
- Ovládací prvky fungují a nejsou pozměněné.
- Řezný nůž je správně namontovaný.
- Namontováno je originální příslušenství STIHL, které je pro tuto sekačku na trávu určeno.
- Příslušenství je správně namontováno.
- Pružinově ovládané mechanismy jsou nepoškozené a funkční.
- Při uvolňování spínacího oblouku pro sečení se motor vypne.



### ▲ VAROVÁNÍ

- Pokud se součástí nenachází ve stavu odpovídajícím bezpečnostním požadavkům, nelze již zajistit jejich bezpečnou funkci, bezpečnostní zařízení mohou být vyřazena z činnosti a může unikat palivo. Tento stav může způsobit těžké zranění nebo usmrcení osob.
  - ▶ Pracujte pouze se zcela nepoškozenou sekačkou na trávu.
  - ▶ Pokud ze sekačky na trávu vytéká benzín: se sekačkou na trávu nepracujte a vyhledejte odborného prodejce výrobků STIHL.
  - ▶ Uzavřete závěr palivové nádrže.
  - ▶ Pokud ze sekačky na trávu vytéká motorový olej: se sekačkou na trávu nepracujte a vyhledejte odborného prodejce výrobků STIHL.

- ▶ Uzavřete uzávěr motorového oleje.
- ▶ Pokud je sekačka na trávu znečištěná: sekačku na trávu vyčistěte.
- ▶ Se sekačkou na trávu a jejími bezpečnostními systémy nemanipulujte.
- ▶ Na sekačce na trávu neprovádějte takový zásah, který by změnil výkon nebo otáčky spalovacího motoru.
- ▶ Pokud nefungují ovládací prvky: se sekačkou na trávu nepracujte.
- ▶ Může dojít k uvolnění energie z pružinových mechanismů.
- ▶ Montujte originální příslušenství STIHL, které je pro tuto sekačku na trávu určeno.
- ▶ Řezný nůž montujte způsobem, který je popsán v tomto návodu k použití.
- ▶ Příslušenství montujte způsobem, který je popsán v tomto návodu k použití nebo v návodu k použití příslušenství.
- ▶ Nestrkejte do otvorů sekačky na trávu žádné předměty.
- ▶ Opatřované nebo poškozené štítky s bezpečnostními upozorněními vždy vyměňte.
- ▶ Pokud přetrvávají nejasnosti: vyhledejte odborného prodejce výrobků STIHL.

#### 4.6.2 Řezný nůž

Řezný nůž je ve stavu odpovídajícím bezpečnostním požadavkům, pokud jsou splněny následující podmínky:

- Řezný nůž a montážní díly jsou nepoškozené.
- Řezný nůž není zdeformovaný.
- Řezný nůž je správně namontovaný.
- Řezný nůž je správně naostřený.
- Řezný nůž je zbaven otřepů.
- Řezný nůž je správně vyvážený.
- Tloušťka a šířka řezného nože není menší, než je minimální hodnota,  19.2.
- Je dodržen úhel ostří,  19.2.

## VAROVÁNÍ

- Pokud se součásti řezného nože nenacházejí ve stavu odpovídajícím bezpečnostním požadavkům, mohou se uvolnit a vymrštit. Tento stav může způsobit těžké zranění osob.
  - ▶ Pracujte pouze s nepoškozeným řezným nožem a nepoškozenými montážními součástmi.
  - ▶ Řezný nůž správně namontujte.
  - ▶ Řezný nůž správně naostřete.
  - ▶ V případě, že není zachována alespoň minimální šířka nebo minimální tloušťka: Řezný nůž vyměňte.
  - ▶ Vyvažování řezných nožů svěřte odbornému prodejci výrobků STIHL.

- ▶ Pokud přetrvávají nejasnosti: Vyhledejte odborného prodejce výrobků STIHL.

## 4.7 Palivo a plnění nádrže

### VAROVÁNÍ

- Tato sekačka na trávu používá jako palivo benzin. Benzin je vysoce hořlavý. Pokud se benzin dostane do styku s otevřeným ohněm nebo horkými předměty, může způsobit požár nebo explozi. Může tak dojít k těžkému nebo smrtelnému zranění osob a ke vzniku věcných škod.
  - ▶ Benzin chraňte před nadměrnou teplotou a ohněm.
  - ▶ Zabraňte rozliti benzínu.
  - ▶ Pokud dojde k rozliti benzínu: Benzin vytřete hadrem a motor zkoušejte nastartovat až v momentě, kdy jsou všechny části sekačky na trávu suché.
  - ▶ Nekuřte.
  - ▶ Palivo do nádrže nelijte v blízkosti ohně.
  - ▶ Před naléváním paliva do nádrže vypněte motor a počkejte, až vychladne.
  - ▶ Pokud je třeba nádrž na palivo vyprázdnit: Tuto činnost provádějte venku.
  - ▶ Motor startujte minimálně 3 m od místa, kde jste nalévali palivo do nádrže.
  - ▶ Sekačku na trávu s benzinem v nádrži nikdy neuschovávejte v budově.
- Vdechování benzinových výparů může být pro osoby jedovaté.
  - ▶ Benzinové výpary nevdechujte.
  - ▶ Palivo do nádrže nalévejte na dobře odvětraném místě.
- Během práce se sekačka na trávu zahřívá. Benzin se rozpíná a v palivové nádrži může vzniknout přetlak. Při otvírání uzávěru palivové nádrže může dojít k vystříknutí benzínu. Vystříknutý benzin se může vznítit. Uživatel může být těžce zraněn.
  - ▶ Sekačku na trávu nechte nejdříve vychladnout, teprve potom otvírejte uzávěr palivové nádrže.
- Oděv, který se dostane do styku s benzinem, se může snadněji vznítit. Může tak dojít k těžkému nebo smrtelnému zranění osob a ke vzniku věcných škod.
  - ▶ Pokud se oděv dostane do styku s benzinem: Oděv si převlékněte.
- Benzin může představovat ohrožení pro životní prostředí.
  - ▶ Zabraňte rozliti paliva.
  - ▶ Benzin odevzdejte v souladu s předpisy k ekologické likvidaci.

- V případě, že se benzin dostane do styku s pokožkou nebo očima, může dojít k podráždění pokožky nebo očí.
  - ▶ Vyhybejte se kontaktu s benzinem.
  - ▶ V případě, že dojde k zasažení pokožky: Postižená místa pokožky umyjte vydatným množstvím vody a mýdlem.
  - ▶ V případě, že dojde k zasažení očí: Zasažené oči vyplachujte nejméně po dobu 15 minut vydatným množstvím vody a vyhledejte lékaře.
- Zapalování sekačky na trávu vytváří jiskry. Jiskry mohou vylétávat ven, a způsobit tak požár nebo výbuch v okolí, kde se nacházejí snadno vznítilelné nebo výbušné materiály či předměty. Může tak dojít k těžkému nebo smrtelnému zranění osob a ke vzniku věcných škod.
  - ▶ Používejte zapalovací svíčky, které jsou uvedeny v návodu k použití motoru.
  - ▶ Zapalovací svíčku zašroubujte a dotáhněte.
  - ▶ Nástrčku zapalovací svíčky pevně zamáčkněte.
- Pokud je sekačka na trávu naplněna benzinem, který není vhodný pro motor, může dojít k jejímu poškození.
  - ▶ Používejte čerstvý značkový bezolovnatý benzin.
  - ▶ Dodržujte pokyny uvedené v návodu k použití motoru.
- ▶ Nepracujte na svazích se sklonem nad 25° (46,6 %).
- ▶ Pracujete-li v blízkosti svahů, okrajů terénu, příkopů, skládek odpadu a náspů, používejte sekačku na trávu mimořádně opatrně.
- ▶ Dobu práce plánujte vždy tak, abyste se vyhnuli vysokému zatížení po delší časové období.
- Jestliže motor běží, vznikají výfukové plyny. Vdechování výfukových plynů může být pro osoby jedovaté.
  - ▶ Výfukové plyny nevdechujte.
  - ▶ Se sekačkou na trávu pracujte pouze na dobře odvětraném místě.
  - ▶ Pokud se vyskytnou bolesti hlavy, nevolnost, poruchy vidění, poruchy sluchu nebo závratě: ukončete práci a vyhledejte lékaře.
- Pokud uživatel nosí chrániče sluchu a motor běží, je schopen vnímat a vyhodnocovat zvuky pouze omezeně.
  - ▶ Pracujte s klidem a rozvahou.
- Sekačka na trávu je vybavena zařízením pro zastavení motoru.
  - ▶ Při uvolnění spínacího oblouku pro sekání se motor a řezný nůž do 3 sekund zastaví.
- Otáčející se řezný nůž může pořezat uživatele. Uživatel může být těžce zraněn.
  - ▶ Stáhněte nástrčku zapalovací svíčky.



▶ Stáhněte nástrčku zapalovací svíčky.



▶ Nikdy se nedotýkejte otáčejícího se řezného nože.  
 ▶ V případě, že je řezný nůž blokován jakýmkoli předmětem: Vypněte motor. Teprve poté odstraňte překážku.

## 4.8 Práce

### ▲ VAROVÁNÍ

- Pokud uživatel správně nenastartuje motor, může nad sekačkou na trávu ztratit kontrolu. Uživatel může být těžce zraněn.
  - ▶ Nastartování motoru provádějte způsobem, který je popsán v tomto návodu k použití.
- V určitých situacích uživatel nemůže pracovat s plným soustředěním. Uživatel může zakopnout, upadnout a těžce se zranit.
  - ▶ Pracujte s klidem a rozvahou.
  - ▶ Sekejte jen za dobré viditelnosti. Při nepříznivých světelných podmínkách a nedostačující viditelnosti se sekačkou na trávu nepracujte.
  - ▶ Sekačku na trávu smí obsluhovat pouze jedna osoba.
  - ▶ Pozor na překážky.
  - ▶ Sekačku na trávu nepřevracejte.
  - ▶ Při práci stůjte pevně na zemi a udržujte rovnováhu.
  - ▶ Pokud se objeví známky únavy, odpočiňte si.
  - ▶ V případě sečení ve svahu: sekejte napříč ke spádu svahu.
- V případě práce bez vlastního pojezdu může dojít k neúmyslnému zapnutí vlastního pojezdu a k uvedení sekačky na trávu do pohybu. Může dojít k vážnému zranění osob a ke vzniku věcných škod.
  - ▶ Spínací oblouk vlastního pojezdu uvádějte v činnost pouze tehdy, má-li být vlastní pojezd zapnut.
- V případě, že se sekačka na trávu začne během práce chovat změněným nebo nezvyklým způsobem, může to znamenat, že se nenachází ve stavu odpovídajícím bezpečnostním požadavkům. Může dojít k vážnému zranění osob a ke vzniku věcných škod.
  - ▶ Ukončete práci a vyhledejte odborného prodejce výrobků STIHL.
- Sekačka na trávu může během práce způsobovat vznik vibrací.
  - ▶ Používejte pracovní rukavice.
  - ▶ Dělejte si pracovní přestávky.

- ▶ Pokud se objeví příznaky poruchy krevního oběhu: vyhledejte lékaře.
- Sledujte sečenou plochu a dávejte pozor na překážky. Pokud během práce dojde k nárazu řezného nože na cizí předmět, může dojít k vymrštění tohoto předmětu nebo některých jeho částí vysokou rychlostí. Může tak dojít ke zranění osob a ke vzniku věcných škod.



- ▶ Odstraňte z oblasti práce cizí předměty jako kameny, klacky, dráty, hračky nebo jiné věci. Skryté předměty, které nelze odstranit, označte.

- Řezný nůž se otáčí ještě po určité krátkou dobu od uvolnění spínacího oblouku pro sečení. Může dojít k vážnému zranění.



- ▶ Počkejte, dokud se řezný nůž nepřestane otáčet.

- V případě, že otáčející se řezný nůž narazí na tvrdý předmět, mohou následkem tohoto nárazu vzniknout jiskry. Jiskry mohou způsobit požár v okolí, kde se nacházejí snadno vznítilné materiály nebo předměty. Může tak dojít k těžkému nebo smrtelnému zranění osob a ke vzniku věcných škod.

- ▶ Nepracujte v prostředí, ve kterém se nacházejí snadno vznítilné materiály.

- Pokud je sekačka na trávu odstavena na nakloněných plochách, může se neplánovaně rozjet. Může tak dojít ke zranění osob a ke vzniku věcných škod.

- ▶ Sekačku na trávu nechávejte stát pouze na rovné ploše, odkud se nemůže sama rozjet.

- Pokud jsou na vodicím držadle připevněné předměty, může se sekačka na trávu vlivem přidání zátěže převrátit. Může tak dojít ke zranění osob a ke vzniku věcných škod.

- ▶ Na vodicí držadlo neupevňujte žádné předměty.

## ▲ NEBEZPEČÍ

- V případě práce v okolí elektrických vedení, která jsou pod napětím, může řezný nůž přijít do styku s těmito vedeními a způsobit jejich poškození. Může dojít k vážnému zranění nebo usmrcení uživatele.

- ▶ Nepracujte v blízkosti elektrického vedení.

- Při práci za bouřky může být uživatel zasažen bleskem. Může dojít k vážnému zranění nebo usmrcení uživatele.

- ▶ Při bouře: Nepracujte.

- Při práci za deště může uživatel uklouznout. Může dojít k vážnému zranění nebo usmrcení uživatele.

- ▶ Pokud prší: Nepracujte.

## 4.9 Přeprava

### ▲ VAROVÁNÍ

- Během přepravy se sekačka na trávu může převrátit nebo uvést do pohybu. Může tak dojít ke zranění osob a ke vzniku věcných škod.

- ▶ Vypněte motor.



- ▶ Počkejte, dokud se řezný nůž nepřestane otáčet.



- ▶ Stáhněte nástrčku zapalovací svíčky.

- ▶ Sekačku na trávu zajistěte na vhodné úložné ploše pomocí upínacích popruhů, řemenů nebo sítě tak, aby se nemohla převrátit ani pohybovat.

- Poté, co motor běžel, může být tlumič výfuku a motor horký. Uživatel se může při přepravě popálit.

- ▶ Sekačku na trávu posunujte.

- Sekačka na trávu je těžká. Pokud uživatel přenáší sekačku na trávu sám, může při tom utrpět zranění.

- ▶ Používejte pracovní rukavice.

- ▶ Sekačku na trávu je třeba přenášet ve dvou.

## 4.10 Uložení

### ▲ VAROVÁNÍ

- Děti nedokážou rozpoznat a posoudit nebezpečí, která jsou se sekačkou na trávu spojena. Může dojít k vážnému zranění dětí.

- ▶ Vypněte motor.

- ▶ Sekačku na trávu uchovávejte mimo dosah dětí.

- ▶ Sekačku na trávu uchovávejte v čistotě a suchu.

- Pokud je sekačka na trávu na šikmém povrchu, může se neplánovaně rozjet. Může tak dojít ke zranění osob a ke vzniku věcných škod.

- ▶ Sekačku na trávu odstavujte jen na rovných plochách.

## 4.11 Čištění, údržba a opravy

### ▲ VAROVÁNÍ

- Pokud během čištění, údržby nebo oprav běží motor, může dojít k těžkému zranění osob a ke vzniku věcných škod.

- ▶ Vypněte motor.



- ▶ Počkejte, dokud se řezný nůž nepřestane otáčet.



- ▶ Stáhněte nástrčku zapalovací svíčky.

- Pokud během provádění čištění, údržby nebo opravy běží motor, může se nechtěně zapnout vlastní pojezd. Může dojít k vážnému zranění osob a ke vzniku věcných škod.
  - ▶ Vypněte motor.



- ▶ Stáhněte nástrčku zapalovací svíčky.

- Poté, co motor běžel, může být tlumič výfuku a motor horký. Může dojít k popálení osob.
  - ▶ Čekajte, dokud tlumič výfuku a motor nevychladnou.
- Použití agresivních čistících prostředků a čištění proudem vody nebo pomocí ostrých předmětů může způsobit poškození sekačky na trávu nebo řezného nože. Pokud se čištění sekačky na trávu nebo řezného nože neprovádí správným způsobem, nelze již zajistit bezpečnou funkci součástí a bezpečnostní zařízení mohou být vyřazena z činnosti. Může dojít k vážnému zranění.
  - ▶ Sekačku na trávu a řezný nůž čistíte způsobem, který je popsán v tomto návodu k použití, 15.2.
- Pokud se údržba nebo oprava sekačky na trávu nebo řezného nože neprovádí správným způsobem, nelze již zajistit bezpečnou funkci součástí a bezpečnostní zařízení mohou být vyřazena z činnosti. Tento stav může způsobit těžké zranění nebo usmrcení osob.
  - ▶ Opotřebované nebo poškozené díly vyměňte.
  - ▶ V případě, že je nutno provést údržbu nebo opravu sekačky na trávu: vyhledejte odborného prodejce výrobků STIHL.
  - ▶ Údržbu řezného nože provádějte způsobem, který je popsán v tomto návodu k použití.
- Při čištění, údržbě nebo opravě řezného nože může uživatel přijít do styku s ostrými řeznými hranami. Může dojít ke zranění uživatele.
  - ▶ Používejte pracovní rukavice vyrobené z odolného materiálu.
- Při ostření se řezný nůž může silně zahřát. Uživatel se může popálit.
  - ▶ Počkejte, až řezný nůž vychladne.
  - ▶ Používejte pracovní rukavice vyrobené z odolného materiálu.

## 5 Příprava sekačky na trávu k použití

### 5.1 Příprava sekačky na trávu k použití

Před zahájením práce musí být provedeny následující kroky:

- ▶ Ujistěte se, že následující součásti jsou v bezpečném technickém stavu:
  - Sekačka na trávu, 4.6.1.
  - Řezný nůž, 4.6.2.
- ▶ Sekačku na trávu vyčistěte, 15.2.
- ▶ Zkontrolujte řezný nůž, 10.2.
- ▶ Doplňte motorový olej, 6.2.
- ▶ Vyklopte a nastavte vodící dráždlo, 8.1.
- ▶ Doplňte do sekačky na trávu palivo, 7.1.
- ▶ Nastavte výšku sečení, 10.
- ▶ Zkontrolujte ovládací prvky, 10.1.
- ▶ Pokud tyto kroky nelze provést: sekačku na trávu nepoužívejte a vyhledejte odborného prodejce výrobků STIHL.

## 6 Smontování sekačky na trávu

### 6.1 Montáž vodícího dráždla

- ▶ Vypněte motor.
- ▶ Stáhněte nástrčku zapalovací svíčky.
- ▶ Sekačku na trávu postavte na rovnou plochu.

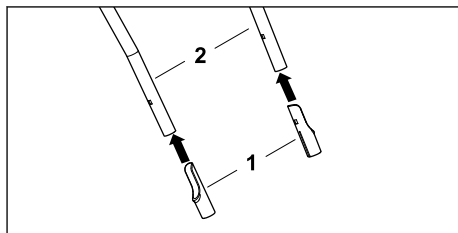

- ▶ Ochranná pouzdra (1) nasuňte dlouhou stranou směřující dovnitř na horní díl vodícího dráždla (2).

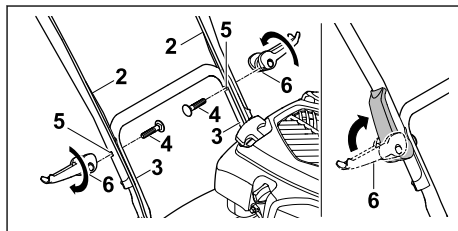

- ▶ Horní díl vodicího držadla (2) držte na spodním díle vodicího držadla (3) tak, aby lícovaly otvory.
- ▶ Šrouby (4) zasuňte zevnitř směrem ven skrz otvory (5).
- ▶ Zašroubujte rychloupínací páky (6) na šrouby (4) a sklopte je směrem nahoru, tak aby rychloupínací páky (6) těsně přiléhaly k vodicímu držadlu.

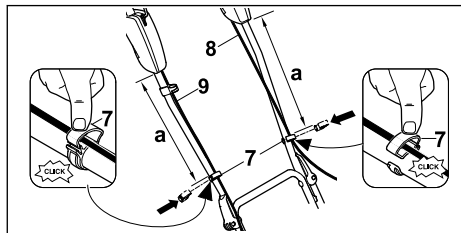

- ▶ Přichytky kabelu (7) nacvakněte na horní díl vodicího držadla.
- ▶ Lanka (8 a 9) vložte do přichytek kabelu (7).
- ▶ Přichytky kabelu (7) zavřete a nechte zaklapnout výstupek.
- ▶ Lanko pro zastavení motoru (8) připevňte přichytkou kabelu (7) k levému hornímu dílu vodicího držadla ve vzdálenosti  $a = 42\text{--}44$  cm.
- ▶ Lanko vlastního pojezdu (9) připevňte přichytkou kabelu (7) k pravému hornímu dílu vodicího držadla ve vzdálenosti  $a = 42\text{--}44$  cm.

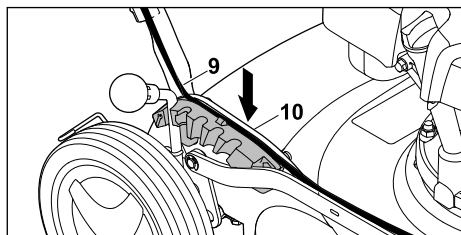

- ▶ Lanko vlastního pojezdu (9) zamáčkněte do vedení (10) na aretačním segmentu.

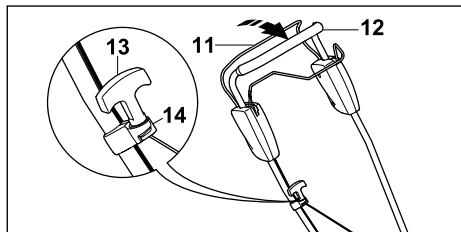

- ▶ Spínací oblouk pro sečení (11) přimáčkněte k vodicímu držadlu (12) a držte zmáčknutý.
- ▶ Rukojeť startéru (13) pomalu vytahujte ve směru vedení lanka (14).

- ▶ Rukojeť startéru (13) zavěste do vedení lanka (14).
- ▶ Uvolněte spínací oblouk pro sečení (11).
- ▶ Znovu nasadte nástrčku zapalovací svíčky.

## 6.2 Doplnění motorového oleje

Motorový olej promazává a chladí motor.

Specifikace motorového oleje a plnicí množství jsou uvedeny v návodu k použití motoru.

### UPOZORNĚNÍ

- ▶ Při dodání je sekačka bez náplně motorového oleje. Nastartování motoru bez motorového oleje nebo s příliš malým množstvím motorového oleje může sekačku na trávu poškodit.
  - ▶ Před každým startem zkontrolujte stav motorového oleje a v případě potřeby motorový olej doplňte.
- ▶ Motorový olej přlíte podle návodu k použití příslušného motoru.

## 7 Doplnění paliva do sekačky na trávu

### 7.1 Doplnění paliva do sekačky na trávu

### UPOZORNĚNÍ

- ▶ Pokud není do sekačky na trávu doplněno správné palivo, může dojít k jejímu poškození.
  - ▶ Postupujte podle pokynů návodu k použití motoru.
- ▶ Vypněte motor.
- ▶ Sekačku na trávu postavte na rovnou plochu.
- ▶ Oblast okolo uzávěru palivové nádrže očistěte vlhkým hadrem.

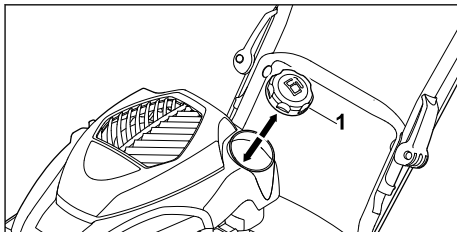

- ▶ Uzávěrem palivové nádrže (1) otáčejte tak dlouho proti směru hodinových ručiček, dokud ho nelze sundat.
- ▶ Sundejte uzávěr palivové nádrže.
- ▶ Pomocí vhodného trychtýře doplňte palivo, tak aby sahalo maximálně 15 mm pod okraj palivové nádrže.

- ▶ Nasadíte uzávěr palivové nádrže na palivovou nádrž.
- ▶ Uzávěrem palivové nádrže otáčejte ve směru hodinových ručiček a pevně dotáhněte rukou. Palivová nádrž je zavřena.

## 8 Nastavení sekačky na trávu pro uživatele

### 8.1 Vyklopení a nastavení vodicího držadla

- ▶ Vypněte motor.
- ▶ Stáhněte nástrčku zapalovací svíčky.
- ▶ Sekačku na trávu postavte na rovnou plochu.

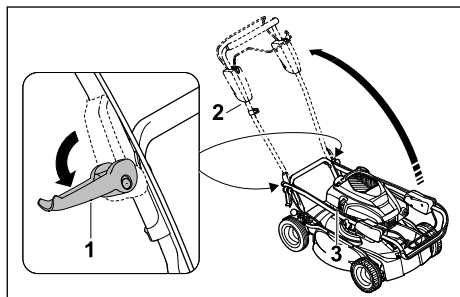

- ▶ Rychloupínací páku (1) vlevo a vpravo uvolněte.
- ▶ Při vyklápění vodicího držadla (2) dbejte na to, aby se nepřiskřípla lanka (3).
- ▶ Rychloupínací páku (1) vlevo a vpravo utáhněte. Vodicí držadlo (2) je pevně spojeno se sekačkou na trávu.

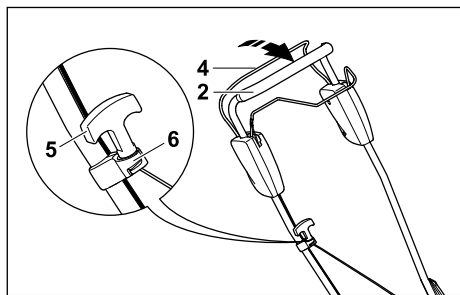

- ▶ Spínací oblouk pro sečení (4) přimáčkněte k vodicímu držadlu (2) a držte zmáčknutý.
- ▶ Rukojeť startéru (5) pomalu vytažte ve směru vedení lanka (6).
- ▶ Rukojeť startéru (5) zavěste do vedení lanka (6).
- ▶ Uvolněte spínací oblouk pro sečení (4).
- ▶ Znovu nasadíte nástrčku zapalovací svíčky.

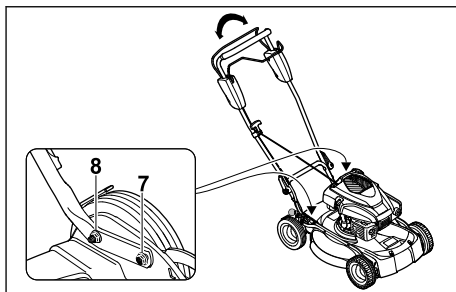

- ▶ Uvolněte matice (7 + 8).
- ▶ Pohybem vodicího držadla nahoru a dolů nastavte polohu pro ovládání a podržte.
- ▶ Dotáhněte matice (7 + 8). Vodicí držadlo je pevně spojeno se sekačkou na trávu.

### 8.2 Složení vodicího držadla

Při přepravě nebo uskladnění lze vodicí držadlo kvůli úspoře místa složit.

- ▶ Vypněte motor.
- ▶ Stáhněte nástrčku zapalovací svíčky.
- ▶ Sekačku na trávu postavte na rovnou plochu.
- ▶ Spínací oblouk pro sečení přimáčkněte k vodicímu držadlu a držte ho zmáčknutý.
- ▶ Rukojeť startování vyhákněte z vedení lanka a veďte pomalu zpět směrem k motoru.
- ▶ Uvolněte spínací oblouk pro sečení.
- ▶ Držte pevně vodicí držadlo a uvolněte matky šroubení vodicího držadla.
- ▶ Vodicí držadlo překlotepe směrem dopředu.

## 9 Startování a vypínání motoru

### 9.1 Nastartování motoru

- ▶ Sekačku na trávu postavte na rovnou plochu.

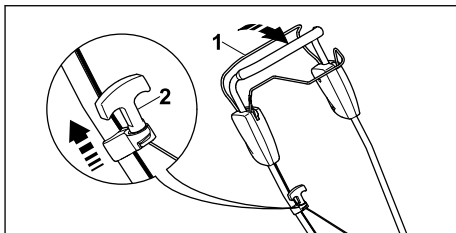

- ▶ Spínací oblouk pro sečení (1) přimáčkněte levou rukou k vodicímu držadlu a držte.
- ▶ Rukojeť startování (2) vytažte pomalu pravou rukou až po citelný odpor.
- ▶ Rychle zatáhněte za rukojeť startéru (2) a veďte ji zpět, dokud se motor nerozeběhne.



- ▶ Pokud motor nenaskočí: Postupujte podle pokynů návodu k použití motoru.

## 9.2 Vypnutí motoru

- ▶ Sekačku na trávu postavte na rovnou plochu.
- ▶ Uvolněte spínací oblouk pro sečení.
- ▶ Motor se vypne.
- ▶ Opusťte uživatelskou pozici.

## 10 Kontrola sekačky na trávu

### 10.1 Kontrola ovládacích prvků



#### Spínací oblouk pro sečení a spínací oblouk pro vlastní pojezd

- ▶ Vypněte motor.
  - ▶ Přitáhněte spínací oblouk pro sečení a spínací oblouk pro vlastní pojezd až na doraz ve směru k vodičímu držadlu a opět pusťte.
  - ▶ V případě, že spínací oblouk pro sečení nebo spínací oblouk pro vlastní pojezd jdou těžko nebo se nevracejí účinkem pružiny do výchozí polohy: Sekačku na trávu nepoužívejte a vyhledejte odborného prodejce výrobků STIHL.
- Spínací oblouk pro sečení nebo spínací oblouk pro vlastní pojezd je vadný.

### 10.2 Kontrola řezného nůž

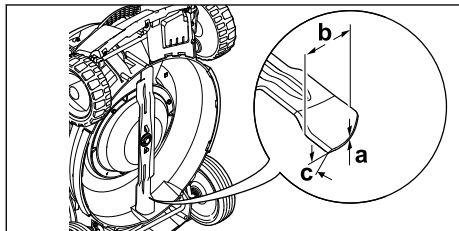
- ▶ Vypněte motor.
- ▶ Stáhněte nástrčku zapalovací svíčky.
- ▶ Odstavte sekačku na trávu,  15.1.



- ▶ Změřte následující:
  - tloušťku a
  - šířku b
  - úhel ostří c
- ▶ V případě, že není zachována alespoň minimální šířka nebo minimální tloušťka: řezný nůž vyměňte,  19.2.
- ▶ V případě, že není dodržen úhel ostří: řezný nůž naostřete,  19.2.
- ▶ Pokud přetrvávají nejasnosti: vyhledejte odborného prodejce výrobků STIHL.

## 11 Práce se sekačkou na trávu

### 11.1 Držení a vedení sekačky na trávu

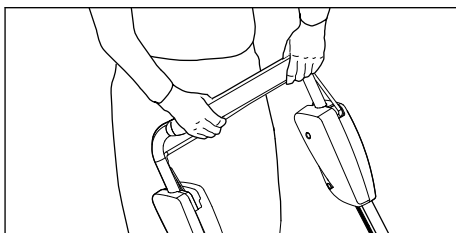

- ▶ Vodičí držadlo je třeba pevně držet oběma rukama tak, že ho palce obepínají.

### 11.2 Nastavení výšky sečení

Lze nastavovat 5 výšek sečení:

- poloha 1 = 30 mm
- poloha 2 = 40 mm
- poloha 3 = 50 mm
- poloha 4 = 60 mm
- poloha 5 = 70 mm

#### Nastavení výšky sečení

- ▶ Vypněte motor.
- ▶ Řezný nůž se nesmí otáčet.
- ▶ Sekačku na trávu postavte na rovnou plochu.

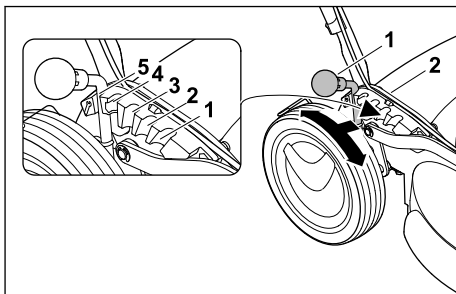

- ▶ Páku (1) stlačte směrem ven k zadnímu kolu a podržte.
- ▶ Páku (1) nastavte do požadované polohy (2) a nechte zaklapnout.

### 11.3 Zapnutí a vypnutí vlastního pojezdu

#### 11.3.1 Zapnutí vlastního pojezdu

- ▶ Sekačku na trávu postavte na rovnou plochu.
- ▶ Nastartujte motor.

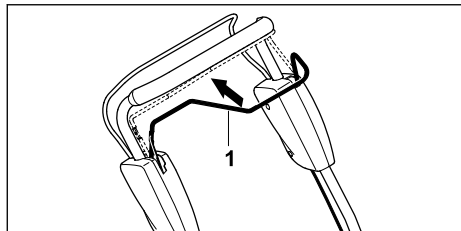

- ▶ Přitáhněte spínací oblouk pro vlastní pojezd (1) až na doraz ve směru k vodicímu držadlu a podržte jej tak, aby palec ruky obemknul vodicí držadlo.  
Sekačka na trávu se rozjede.

### 11.3.2 Vypnutí vlastního pojezdu

- ▶ Uvolněte spínací oblouk pro vlastní pojezd.
- ▶ Počkejte, než sekačka na trávu zůstane stát.

## 11.4 Mulčování

Při mulčování se rozvolněná tráva působením silného proudu vzduchu v prostoru rotujícího nože ještě několikrát rozseká a poté se foukáním vzduchu vrací zpět do travního drnu. Posečená hmota zůstává ležet na travní ploše, kde snadno zeteleje a slouží jako přírodní hnojivo. Pěkného a hustého trávníku lze dosáhnout častým mulčováním, při kterém by se měla sekat jedna třetina výšky trávy.

Předpoklady dobrého výsledku mulčování:

- Četnost: Na jaře (hlavní období růstu) minimálně 2krát týdně, v létě a na podzim 1krát týdně.
- Sekejte pokud možno suchý trávník.
- Používejte správně naostřené řezné nože.
- Volte nízkou rychlost vlastního pojezdu.
- Měňte směr sečení a dbejte na to, aby se okraje posečených pruhů překrývaly.
- Velmi vysokou trávu sekejte vždy postupně.

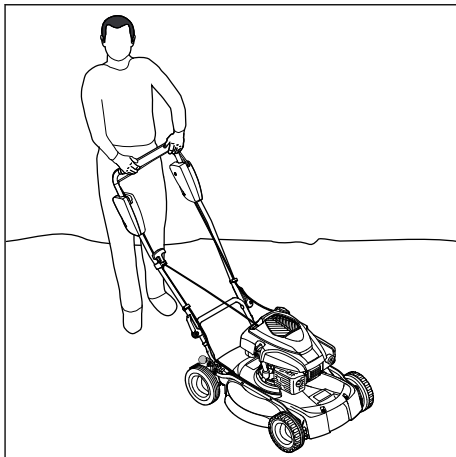

- ▶ V případě, že se pracuje se zapnutým vlastním pojezdem: Pohybuje se se sekačkou na trávu dopředu a mějte ji pod kontrolou.
- ▶ V případě, že se pracuje s vypnutým vlastním pojezdem: Pohybuje se se sekačkou na trávu pomalu dopředu a mějte ji pod kontrolou.

## 12 Po skončení práce

### 12.1 Po ukončení práce

- ▶ Vypněte motor.
- ▶ V případě, že je sekačka na trávu mokrá: Nechte sekačku na trávu uschnout.
- ▶ Sekačku na trávu očistěte.

## 13 Přeprava

### 13.1 Přeprava sekačky na trávu

- ▶ Vypněte motor.  
Řezný nůž se nesmí otáčet.
- ▶ Stáhněte nástrčku zapalovací svíčky.

#### Pohyb se sekačkou na trávu

- ▶ Pohybuje se se sekačkou na trávu pomalu dopředu a mějte ji pod kontrolou.

#### Přenášení sekačky na trávu

- ▶ Používejte pracovní rukavice vyrobené z odolného materiálu.

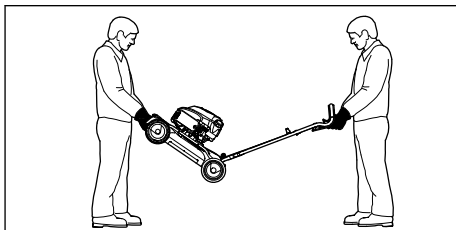

- ▶ V případě, že sekačku na trávu přenášíte s rozloženým vodicím držadlem:
  - ▶ Sekačku na trávu je třeba přenášet tak, že ji oběma rukama pevně drží jedna osoba za transportní držadlo vpředu a druhá osoba oběma rukama za vodicí držadlo.
  - ▶ Sekačku na trávu musí zvedat a přenášet dvě osoby.

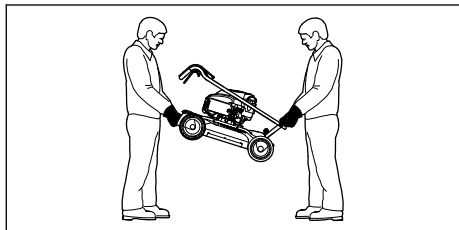

- ▶ V případě, že sekačku na trávu přenášíte se složeným vodicím držadlem:
  - ▶ Složte vodicí držadlo.
  - ▶ Sekačku na trávu je třeba přenášet tak, že ji oběma rukama pevně drží jedna osoba za transportní držadlo vpředu a druhá osoba oběma rukama za transportní držadlo vzadu.
  - ▶ Sekačku na trávu musí zvedat a přenášet dvě osoby.

### Převrava sekačky na trávu vozidlem

- ▶ Zajistěte stojící sekačku na trávu tak, aby se nemohla převrátit ani pohnout.

## 14 Skladování

### 14.1 Uskladnění sekačky na trávu

- ▶ Vypněte motor a nechte jej vychladnout.
- ▶ Stáhněte nástrčku zapalovací svíčky.
- ▶ Sekačku na trávu uskladněte tak, aby byly splněny následující podmínky:
  - Sekačka na trávu je mimo dosah dětí.
  - Sekačka na trávu je čistá a suchá.
  - Sekačka na trávu se nemůže převrátit.
  - Sekačka na trávu nemůže odjet z místa.

## 15 Čištění

### 15.1 Postavení sekačky na trávu

- ▶ Palivovou nádrž vjezděte. Motor se zastaví.
- ▶ Sekačku na trávu postavte na rovnou plochu.
- ▶ Výšku sečení nastavte do polohy 1,  11.2.

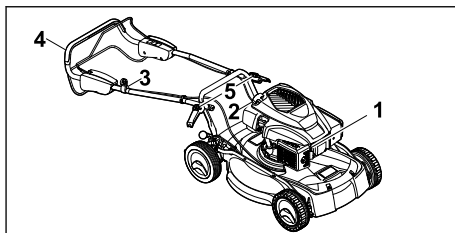

- ▶ Stáhněte nástrčku zapalovací svíčky (1).
- ▶ Rukojeť startéru (2) vyhákněte z vedení lanka (3).
- ▶ Pevně přidrže vodicí držadlo (4) a otevřete rychloupínací páky (5).
- ▶ Vodicí držadlo (4) položte směrem dozadu.

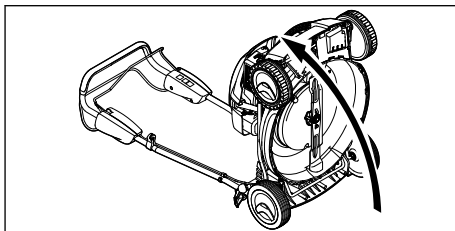

- ▶ Postavte sekačku na trávu naklopením dozadu.

## 15.2 Čištění sekačky na trávu

- ▶ Vypněte motor.
- ▶ Sekačku na trávu nechte vychladnout.
- ▶ Vytáhněte nástrčku zapalovací svíčky.
- ▶ K čištění sekačky na trávu použijte vlhkou tkaninu.
- ▶ K vyčištění větracích otvorů použijte štětec.
- ▶ Sekačku na trávu postavte.
- ▶ Oblast okolo řezného nože i samotný řezný nůž očistěte pomocí dřevěné tyče, měkkého kartáče nebo vlhké tkaniny.

## 16 Údržba

### 16.1 Intervaly údržby

Intervaly údržby závisí na okolních podmínkách a pracovních podmínkách. Společnost STIHL doporučuje následující intervaly údržby:

#### Motor

- ▶ Údržbu motoru provádějte tak, jak je uvedeno v návodu k použití příslušného motoru.

#### Sekačka na trávu

- ▶ Sekačku na trávu nechte každý rok zkontrolovat u odborného prodejce výrobků STIHL.

## 16.2 Demontáž a montáž řezného nože

### 16.2.1 Demontáž řezného nože

- ▶ Vypněte motor.
- ▶ Stáhněte nástrčku zapalovací svíčky.
- ▶ Sekačku na trávu postavte.

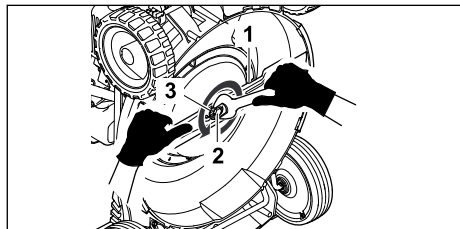

- ▶ Řezný nůž (1) pevně držte.
  - ▶ Vyšroubujte šroub (2) a vyjměte ho spolu s podložkou (3).
  - ▶ Sundejte řezný nůž (1).
  - ▶ Šroub (2) a podložku (3) vyhoďte.
- Při montáži řezného nože (1) použijte nový šroub a novou podložku.

### 16.2.2 Montáž řezného nože

- ▶ Vypněte motor.
- ▶ Stáhněte nástrčku zapalovací svíčky.
- ▶ Sekačku na trávu postavte.

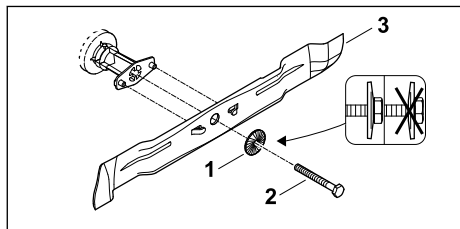

- ▶ Novou podložku (1) nasadte na nový šroub (2).
- ▶ Na závit šroubu (2) naneste přípravek na zajištění závitů Loctite 243.
- ▶ Řezný nůž (3) nasadte tak, aby výstupky na dosedací ploše zapadly do vybrání v řezném noži (3).
- ▶ Zašroubujte šroub (2) společně s podložkou (1).

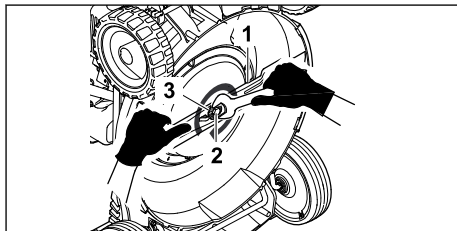

- ▶ Řezný nůž (3) pevně držte.
- ▶ Šroub (2) utáhněte momentem 65 Nm.

## 16.3 Ostření a vyvažování řezného nože

Správné ostření a vyvažování řezného nože vyžaduje značnou zručnost.

Společnost STIHL doporučuje, aby provádění postupů ostření a vyvažování řezného nože bylo svěřováno odbornému prodejci výrobků STIHL.

### VAROVÁNÍ

- Rezné hrany řezného nože jsou ostré. Uživatel se může pořezat.
  - ▶ Při práci noste pracovní rukavice z odolného materiálu.

- ▶ Vypněte motor.
- ▶ Vytáhněte nástrčku zapalovací svíčky.
- ▶ Sekačku na trávu postavte.
- ▶ Vymontujte řezný nůž.
- ▶ Proveďte naostření řezného nože. Při tomto postupu je nutno dodržet úhel ostří a provádět ochlazování řezného nože, 19.2. Během ostření nesmí docházet k modrání materiálu řezného nože.
- ▶ Namontujte řezný nůž.
- ▶ Pokud přetrvávají nejasnosti: Vyhledejte odborného prodejce výrobků STIHL.

## 17 Oprava

### 17.1 Oprava sekačky na trávu

Uživatel nemůže provádět opravy sekačky na trávu a řezného nože vlastními silami.

- ▶ V případě, že dojde k poškození sekačky na trávu nebo nože: Sekačku na trávu nebo nůž nepoužívejte a vyhledejte odborného prodejce výrobků STIHL.
- ▶ V případě, že jsou štítky s bezpečnostními upozorněními nečitelné nebo poškozené: Nechejte štítky s bezpečnostními upozorněními vyměnit odborným prodejcem výrobků STIHL.

## 18 Odstranění poruch

### 18.1 Odstraňování poruch sekačky na trávu

Porucha	Příčina	Opatření
Motor nelze spustit.	Spínací oblouk pro sečení není stisknutý.	► Motor nastartujte způsobem, který je popsán v tomto návodu k použití.
	Palivová nádrž je prázdná.	► Do palivové nádrže sekačky na trávu dolijte palivo.
	Je ucpano palivové potrubí.	► Vyhleďte odborného prodejce výrobků STIHL.
	V nádrži je špatné, znečištěné nebo staré palivo.	► Používejte čerstvý značkový bezolovnatý benzin.
	Vzduchový filtr je znečištěný.	► Vyhleďte odborného prodejce výrobků STIHL.
	Nástrčka zapalovací svíčky je vytažena ze zapalovací svíčky nebo je v nástrčce špatně upevněn kabel zapalování.	► Upevněte nástrčku zapalovací svíčky. ► Zkontrolujte spojení mezi kabelem zapalování a nástrčkou.
	Zakarbonovaná nebo poškozená zapalovací svíčka či nesprávná vzdálenost elektrod.	► Zapalovací svíčku vyčistěte nebo vyměňte. ► Nastavte správnou vzdálenost elektrod.
	Odpor proti pohybu řezného nože je příliš velký.	► Nastavte větší výšku sečení. ► Motor startujte v nižší travě.
Obtížné spouštění nebo pokles výkonu spalovacího motoru.	Ucpaná žací skříň sekačky.	Sekačku na trávu očistěte.
	Je nastavena příliš nízká výška sečení nebo je příliš velká rychlost pojezdu při sečení.	Upravte výšku sečení nebo sekejte pomaleji.
	V palivové nádrži a v karburátoru se nachází voda nebo je karburátor ucpaný.	Palivovou nádrž vyprázdněte, vyčistěte palivové potrubí a karburátor.
	Znečištěná palivová nádrž.	Vyhleďte odborného prodejce výrobků STIHL.
	Vzduchový filtr je znečištěný.	Vyhleďte odborného prodejce výrobků STIHL.
Vysoká teplota motoru.	Zakarbonovaná zapalovací svíčka.	Zapalovací svíčku vyčistěte nebo vyměňte.
	Příliš málo motorového oleje v motoru.	Motorový olej doplňte nebo vyměňte tak, jak je popsáno v návodu k použití příslušného motoru.
Sekačka na trávu silně vibruje.	Zanesená chladicí žebra.	Sekačku na trávu očistěte.
	Poškozený řezný nůž.	Řezný nůž vyměňte.
Tráva není sečena čistě.	Řezný nůž není správně namontovaný.	Namontujte řezný nůž.
	Řezný nůž je tupý nebo opotřebovaný.	Řezný nůž naostřete nebo vyměňte.

## 19 Technická data

### 19.1 Sekačka na trávu STIHL RM 4.0 RT

- typ motoru: Kohler HD675
- zdvihový objem: 149 cm<sup>3</sup>
- výkon: 2,2 kW (3,0 HP) při 2800 min
- otáčky: 2800 ot./min

- maximální obsah palivové nádrže: 1400 cm<sup>3</sup> (1,4 l)
- hmotnost: 35 kg
- šířka záběru při sečení: 53 cm

### 19.2 Řezný nůž

- Minimální tloušťka a: 2,5 mm
- Minimální šířka b: 55 mm

– Úhel ostří = 30°

## 19.3 Hodnoty zvuku a vibrací

Hodnota K pro hladinu akustického tlaku činí 2 dB(A). Hodnota K pro hladinu akustického výkonu činí 2,2 dB(A). Hodnota K pro hodnoty vibrací činí 1,60 m/s<sup>2</sup>.

- Hladina akustického tlaku L<sub>PA</sub> měřená podle 2006/42/EC: 79 dB(A)
- Hladina akustického výkonu L<sub>WA</sub> měřená podle 2000/14/EC: 91,2 dB(A)
- Hodnota vibrací a<sub>hv</sub> měřená podle normy EN 12096, vodící držadlo: 3,20 m/s<sup>2</sup>

Informace o plnění požadavků směrnice o vibracích při práci 2002/44/EC lze najít na [www.stihl.com/vib](http://www.stihl.com/vib).

## 19.4 REACH

REACH je názvem ustanovení EG o registraci, klasifikaci a povolení chemikálií.

Informace ohledně splnění ustanovení REACH se nacházejí pod [www.stihl.com/reach](http://www.stihl.com/reach).

## 20 Náhradní díly a příslušenství

### 20.1 Náhradní díly a příslušenství

**STIHL** Tyto symboly označují originální náhradní díly STIHL a originální příslušenství STIHL.

STIHL doporučuje používat originální náhradní díly STIHL a originální příslušenství STIHL.

Náhradní díly a příslušenství jiných výrobců nemohou být i přes pečlivý monitoring trhu firmou STIHL posouzeny ohledně jejich spolehlivosti, bezpečnosti a vhodnosti a STIHL také nemůže ručit za jejich použití.

Originální náhradní díly STIHL a originální příslušenství STIHL jsou k dostání u odborného prodejce výrobků STIHL.

### 20.2 Důležité náhradní díly

Firma STIHL v žádném případě neodpovídá za škody na zdraví nebo materiální škody, které byly způsobeny použitím neschválených montážních nebo náhradních dílů.

- Řezný nůž: 6383 702 0100
- Šroub nože: 9008 319 9075
- Podložka: 0000 702 6600

## 21 Likvidace

### 21.1 Likvidace sekačky na trávu

Informace týkající se likvidace obdržíte u odborného prodejce STIHL.

- ▶ Sekačku na trávu, řezný nůž, benzin, motorový olej, příslušenství i obaly je nutno zlikvidovat způsobem, který je v souladu s předpisy a šetrný k životnímu prostředí.

## 22 Prohlášení o konformitě EU

### 22.1 Sekačka na trávu STIHL RM 4.0 RT

STIHL Tirol GmbH  
Hans Peter Stihl-Straße 5  
6336 Langkampfen

Rakousko

prohlašuje na svoji výhradní odpovědnost, že

- výrobek: sekačka na trávu
- výrobní značka: STIHL
- typ: RM 4.0 RT
- sériové identifikační číslo: 6383

splňuje příslušná nařízení směrnic 2000/14/EC, 2006/42/EC, 2014/30/EU a 2011/65/EU a byl vyvinut a vyroben v souladu s následujícími normami platnými vždy k datu výroby: EN ISO 5395-1, EN ISO 5395-2, EN ISO 14982.

Název a adresa sídla zúčastněných subjektů:

TÜV Rheinland LGA Products GmbH  
Tillystraße 2

D-90431 Nürnberg, Německo

Při zjišťování měřené a zaručené hladiny akustického výkonu bylo postupováno podle přílohy VIII směrnice 2000/14/EC.

- Naměřená hladina akustického výkonu: 91,2 dB(A)
- Zaručená hladina akustického výkonu: 93 dB(A)

Technické dokumenty jsou uchovávány odborem schvalování výrobků společnosti STIHL Tirol GmbH.

Rok výroby a číslo stroje jsou uvedeny na sekačce na trávu.

V Langkampfenu dne 02.01.2020

STIHL Tirol GmbH

v zastoupení 

Matthias Fleischer, vedoucí odboru výzkumu a vývoje



v zastoupení

Sven Zimmermann, vedoucí kvality

## 23 Adresy

### 23.1 Hlavní sídlo firmy STIHL

ANDREAS STIHL AG & Co. KG  
Postfach 1771  
D-71307 Waiblingen

### 23.2 Distribuční společnosti STIHL

#### NĚMECKO

STIHL Vertriebszentrale AG & Co. KG  
Robert-Bosch-Straße 13  
64807 Dieburg  
Telefon: +49 6071 3055358

#### RAKOUSKO

STIHL Ges.m.b.H.  
Fachmarktstraße 7  
2334 Vösendorf  
Telefon: +43 1 86596370

#### ŠVÝCARSKO

STIHL Vertriebs AG  
Isenrietstraße 4  
8617 Mönchaltorf  
Telefon: +41 44 9493030

#### ČESKÁ REPUBLIKA

Andreas STIHL, spol. s r.o.  
Chrlická 753  
664 42 Modřice

### 23.3 Dovožci firmy STIHL

#### BOSNA-HERCEGOVINA

UNIKOMERC d. o. o.  
Bišće polje bb  
88000 Mostar  
Telefon: +387 36 352560  
Fax: +387 36 350536

#### CHORVATSKO

UNIKOMERC – UVOZ d.o.o.  
Sjedište:  
Amruševa 10, 10000 Zagreb  
Prodaja:

Ulica Kneza Ljudevita Posavskog 56, 10410 Velika Gorica  
Telefon: +385 1 6370010  
Fax: +385 1 6221569

#### TURECKO

SADAL TARIM MAKİNELERİ DIŞ TİCARET A.Ş.  
Hürriyet Mahallesi Manas Caddesi No.1  
35473 Menderes, İzmir  
Telefon: +90 232 210 32 32  
Fax: +90 232 210 32 33

## Tartalomjegyzék

1	Előszó.....	175
2	Erre a használati útmutatóra vonatkozó információk.....	176
3	Áttekintés.....	176
4	Biztonsági tudnivalók.....	177
5	A fűnyíró gép működőképes állapotba helyezése.....	182
6	A fűnyíró gép összeszerelése.....	182
7	A fűnyíró gép tankolása.....	183
8	A fűnyíró gép beállítása a felhasználóhoz.....	184
9	A motor indítása és leállítása.....	185
10	A fűnyíró gép ellenőrzése.....	185
11	Munkavégzés a fűnyíró géppel.....	185
12	Munka után.....	186
13	Szállítás.....	186
14	Tárolás.....	187
15	Tisztítás.....	187
16	Karbantartás.....	187
17	Javítás.....	188
18	Hibaelhárítás.....	189
19	Műszaki adatok.....	189
20	Pótalkatrészek és tartozékok.....	190
21	Ártalmatlanítás.....	190
22	EK Megfelelőségi nyilatkozat.....	190

## 1 Előszó

Tisztelt Vásárlónk!

Örömről szolgál, hogy STIHL-termék mellett döntött. Termékeink fejlesztése és gyártása csúcsmínőségben történik, ügyfeleink szükségleteinek megfelelően. Így magas megbízhatóságú termékek jönnek létre, amelyek az extrém igénybevétel próbáját is kiállják.

A STIHL a szervizelés terén is csúcsmínőséget nyújt Önnek. Márkaszervizeink szakértő tanácsadást és betanítást, valamint átfogó műszaki segítséget nyújtanak.

A STIHL elkötelezett a környezettel szembeni fenntartható és felelősségteljes eljárások mellett. A jelen használati utasítás támogatást ad, hogy Ön biztonságos és környezetbarát módon használhassa STIHL-termékét, annak hosszú élettartamán keresztül.

Köszönjük bizalmát és sok örömet kívánunk a STIHL-termék használatához.

*N. S. Stihl*

Dr. Nikolas Stihl

## FONTOS! HASZNÁLAT ELŐTT OLVASSA EL ÉS ŐRIZZE MEG.

## 2 Erre a használati útmutatóra vonatkozó információk

### 2.1 Vonatkozó dokumentumok

Ez a használati utasítás a 2006/42/EC jelű EK-irányelv értelmében a gyártó által kiadott eredeti használati útmutatónak minősül.

A helyi biztonsági előírások vannak érvényben.

► A jelen használati utasítás mellett olvassa el, értelmezze és őrizze meg a következő dokumentumokat:

- A Kohler HD675 motor használati utasítása

### 2.2 A figyelmeztetések jelölése a szövegben



#### VESZÉLY

- Olyan veszélyekre utal, amelyek súlyos sérüléseket vagy halált okozhatnak.
  - A megnevezett intézkedésekkel súlyos sérülések vagy halál kerülhető el.



#### FIGYELMEZTETÉS

- Olyan veszélyekre utal, amelyek súlyos sérüléseket vagy halált okozhatnak.
  - A megnevezett intézkedésekkel súlyos sérülések vagy halál kerülhető el.

#### TUDNIVALÓ

- Olyan veszélyekre utal, amelyek anyagi károkat okozhatnak.
  - A megnevezett intézkedésekkel anyagi károk kerülhetők el.

## 2.3 Szimbólumok a szövegben



Ez a szimbólum a használati útmutató egyik fejezetére utal.

## 3 Áttekintés

### 3.1 Fűnyíró gép

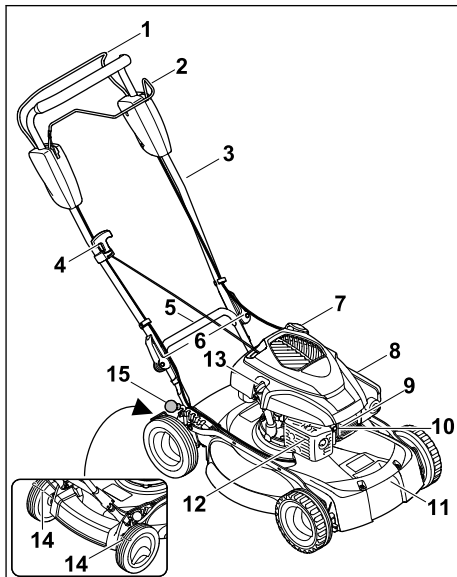

#### 1 A nyírás kapcsolókarja

A nyírás kapcsolókarjával indítható be és állítható le a motor.

#### 2 A kerékajátás kapcsolókarja

A kerékajátás kapcsolókarjával indítható be és állítható le a motor.

#### 3 Tolókar

A tolókaral lehet a fűnyíró gépet tartani, vezetni és szállítani.

#### 4 Indítózsínór

Az indítózsínórral lehet a motort beindítani.

#### 5 Hátsó szállítófogantyú

A szállítófogantyúval szállítható a fűnyíró gép.

#### 6 Gyorsan állítható rögzítőkark

A gyorsan állítható rögzítőkarkok rögzítik a fűnyíró gép tolókarját.

#### 7 Az üzemanyagtartály zárósapkája

Az üzemanyagtartály zárósapkája zárja le a benzin betöltésére szolgáló nyílást.

#### 8 Szűrőfedél

A szűrőfedél alatt található a légszűrő.



**9 Gyertyapipa**

A gyertyapipa köti össze a gyújtóvezetéket a gyújtógyertyával.

**10 Gyújtógyertya**

A gyújtógyertya gyűjtja be a motoron belül az üzemanyag-levegő keveréket.

**11 Első szállítófogantyú**

A szállítófogantyúval szállítható a fűnyíró gép.

**12 Hangtompító**

A hangtompító csökkenti a fűnyíró gép zajki-bocsátását.

**13 A motorolajtartály zárósapkája**

A motorolajtartály zárósapkája zárja le a motorolaj betöltésére szolgáló nyílást.

**14 Kerékkehúzó**

A kerékkehúzóval tisztíthatók a hátsó kerekek.

**15 Kar**

A karral állítható be a vágási magasság.

**3.2 Szimbólumok**

A fűnyíró gépen szimbólumok lehetnek, amelyek a következőket jelentik:



Ez a szimbólum a fűnyíró gép tömegét adja meg.



Garantált zajteljesítményszint a 2000/14/EC irányelv szerint dB(A) egységben, a termékek zajki-bocsátásának összehasonlíthatóságához.



Ez a szimbólum jelzi az üzemanyagtar-tály zárósapkáját.



Ez a szimbólum jelzi a motorolajtartály zárósapkáját.



Indítsa be a motort.



Állítsa le a motort.



A kerék-hajtás bekapcsolása.

**4 Biztonsági tudnivalók****4.1 Figyelmeztető szimbólumok**

A fűnyíró gép figyelmeztető szimbólumai a követ-kezőket jelentik:



Tartsa be a biztonsági utasításokat és a kapcsolódó intézkedéseket.



Olvassa el, értelmezze és őrizze meg a használati utasítást.



Vegye figyelembe a felmerődő tár-gyakra vonatkozó biztonsági előírás-okat és a kapcsolódó intézkedéseket.



Ne érintse meg a forgó kést.



Húzza le a gyertyapipát szállítás, táro-lás, karbantartás vagy javítás előtt.



Tartsa be a biztonsági távolságot.

**4.2 Rendeltetésszerű használat**

A STIHL RM 4.0 RT fűnyíró gépet fű nyírására terveztük.

**▲ FIGYELMEZTETÉS**

- Súlyos vagy halálos személyi sérüléseket és anyagi kárt okozhat azzal, ha nem rendelte-tésszerűen használja a fűnyíró gépet.
  - ▶ A fűnyíró gépet a jelen használati utasítás-ban és a motor használati utasításában leír-tak szerint kell használni.

**4.3 A felhasználóval szembeni követelmények****▲ FIGYELMEZTETÉS**

- Az eligazításban nem részesült felhasználók nem ismerik és nem tudják felmérni a fűnyíró géppel járó veszélyeket. Az ilyen felhasználók, illetve más személyek súlyos, akár halálos sérüléseket szenvedhetnek.
  - ▶ Olvassuk el, értelmezzük és őrizzük meg a használati utasítást.
  - ▶ Ha a fűnyíró gépet más személynek adjuk tovább: A fűnyíró gép és a motor használati utasítását is mellékelni kell.
  - ▶ Győződjünk meg arról, hogy a felhasználó eleget tesz a következő követelményeknek:
    - A felhasználó kipihent.

- A felhasználó fizikailag, érzékszervileg és mentálisan képes működtetni, valamint használni a fűnyíró gépet. Ha a felhasználó fizikailag, érzékszervileg vagy mentálisan akadályoztatott, akkor csak felelős személy felügyelete vagy irányítása alatt dolgozhat a géppel.
  - A felhasználó ismeri és fel tudja mérni a fűnyíró géppel járó veszélyeket.
  - A felhasználó tisztában van azzal, hogy felelős a balesetekért és a károkozásért.
  - A felhasználó nagykorú, vagy az adott ország szabályozásai értelmében felügyelettel szakmai képzésben vesz részt.
  - A felhasználó egy STIHL szakszerviz vagy szakértő által oktatásban részesült a fűnyíró gép első használata előtt.
  - A felhasználó nincs alkohol, gyógyszer vagy kábítószer befolyása alatt.
- Bizonytalanság esetén: Keressük fel valamelyik STIHL szakszervizt.

#### 4.4 Ruházat és felszerelés

### ▲ FIGYELMEZTETÉS

- A gép működés közben nagy sebességgel repíthet fel tárgyakat. A felhasználó ennek következtében megsérülhet.
  - Viseljen hosszú, ellenálló anyagból készült nadrágot.
- Munka közben zaj keletkezik. A zaj károsíthatja a hallást.
  - Viseljen hallásvédőt.
- Munka közben a por felkavarodhat. A belélegzett por károsíthatja az egészséget és allergiás reakciókat válthat ki.
  - Por felkavarása esetén: viseljen porvédő maszkot.
- A nem megfelelő ruházat beakadhat a fába, bozótba és a fűnyíró gépbe. A nem megfelelő ruházatot viselő felhasználó súlyos sérüléseket szenvedhet.
  - Viseljen szorosan testhez simuló ruházatot.
  - Ne viseljen sálát és ékszert.
- Tisztítás, karbantartás vagy szállítás során a felhasználó hozzáérhet a késhez. A felhasználó ennek következtében megsérülhet.
  - Viseljen ellenálló anyagból készült munkakesztyűt.
- Ha a felhasználó nem megfelelő lábbelit visel, megcsúszhat. A felhasználó ennek következtében megsérülhet.
  - Csúszásmentes talpú, erős, zárt lábbelit viseljen.

- A kések élezése során az anyag részecskéi szétszóródhatnak. A felhasználó ennek következtében megsérülhet.
  - Viseljen szorosan illeszkedő védőszemüveget. A megfelelő védőszemüveget az EN 166 szabvány vagy az adott ország előírásai szerint tesztelték, ezek a megfelelő jelöléssel ellátva, kereskedelmi forgalomban kaphatók.
  - Viseljen ellenálló anyagból készült munkakesztyűt.

#### 4.5 A kezelő munkaterülete és a környezet

### ▲ FIGYELMEZTETÉS

- A kívülálló személyek, gyermekek és állatok nem ismerik, valamint nem tudják felmérni a fűnyíró géppel és a felverődő tárgyakkal járó veszélyeket. Ez súlyos, akár halálos sérüléseket okozhat a kívülállóknál, a gyermekeknél és az állatoknál, valamint anyagi károkat idézhet elő.



- A kívülálló személyeket, gyermekeket és állatokat távol kell tartani a munkaterülettől.
- Tartsunk kellő távolságot a tárgyaktól.
- Ne hagyjuk felügyelet nélkül a fűnyíró gépet.
- Győződjünk meg arról, hogy gyermekek nem játszhatnak a fűnyíró géppel.
- A motor működése közben forró kipufogógázok áramlanak ki a hangtompítóból. A forró kipufogógázok meggyújthatják a gyúlékony anyagokat, és tüzet okozhatnak.
  - Ügyeljünk arra, hogy a kipufogógáz ne áramoljon gyúlékony anyagokra.

#### 4.6 Biztonságos állapot

##### 4.6.1 Fűnyíró gép

A fűnyíró gép akkor van üzembiztos állapotban, ha teljesülnek az alábbi feltételek:

- A fűnyíró gép sérülésmentes.
- Nem folyik a benzin a fűnyíró gépből.
- Az üzemanyagtartály zárósapkája zárva van.
- Nem folyik a motorolaj a fűnyíró gépből.
- A motorolajtartály zárósapkája zárva van.
- A fűnyíró gép tiszta.
- A kezelőelemek működnek, és azokat nem alakították át.
- A kés előírás szerint van felszerelve.
- Eredeti STIHL tartozékokat építettek a fűnyíró gépbe.
- A tartozék előírás szerint van beszerelve.

- A rugós mechanizmusok épek és működőképesekek.
- A nyírás kapcsolókarjának felengedésekor a motor leáll.



## ▲ FIGYELMEZTETÉS

- Nem üzembiztos állapotban előfordulhat, hogy az alkatrészek nem működnek megfelelően, üzemen kívül kerülnek a biztonsági berendezések és üzemanyag folyik ki a gépből. Ez súlyos, akár halálos személyi sérülésekkel járhat.
  - ▶ Sérülésmentes fűnyíró géppel dolgozzunk.
  - ▶ Ha benzin folyik a fűnyíró gépből: Ne dolgozzunk a fűnyíró géppel, és keressük fel valamelyik STIHL szakszervizt.
  - ▶ Zárjuk vissza az üzemanyagtartály zárósapkáját.
  - ▶ Ha motorolaj folyik a fűnyíró gépből: Ne dolgozzunk a fűnyíró géppel, és keressük fel valamelyik STIHL szakszervizt.
  - ▶ Zárjuk vissza a motorolajtartály zárósapkáját.
  - ▶ Ha a fűnyíró gép szennyezett: Tisztítsuk meg a fűnyíró gépet.
  - ▶ Ne alakítsuk át a fűnyíró gépet és a gép biztonsági rendszereit.
  - ▶ Tilos a fűnyíró gépen a benzinmotor teljesítményének vagy fordulatszámának módosítására irányuló bármilyen beavatkozást végezni.
  - ▶ Ha nem működnek a kezelőelemek: Ne dolgozzunk a fűnyíró géppel.
  - ▶ A rugós mechanizmusokban tárolt energia felszabadulhat.
  - ▶ Eredeti STIHL tartozékokat építsünk a fűnyíró gépbe.
  - ▶ A kés a jelen használati utasításban leírtak szerint kell beszerelni.
  - ▶ A tartozékokat a jelen használati utasításban megadott módon kell felszerelni.
  - ▶ Ne helyezünk tárgyakat a fűnyíró gép nyílásaiba.
  - ▶ Az elhasználadott vagy sérült tájékoztató táblákat ki kell cserélni.
  - ▶ Bizonytalanság esetén: Keressük fel valamelyik STIHL szakszervizt.

### 4.6.2 Kés

A kés akkor van biztonságos állapotban, ha teljesülnek az alábbi feltételek:

- A kés és a kapcsolódó alkatrészek sérülésmentesek.
- A kés nincs eldeformálódva.
- A kés előírás szerint van felszerelve.

- A kés megfelelően meg van élezve.
- A kés sorjamentes.
- A kés megfelelően ki van egyensúlyozva.
- A kés vastagsága és szélessége az előírt minimális értéknél nem kisebb,  19.2.
- Az élezési szöveg betartották,  19.2.

## ▲ FIGYELMEZTETÉS

- Nem biztonságos állapotban a kés részei fellelülhetnek és kirepülhetnek. Ez súlyos személyi sérülésekkel járhat.
  - ▶ Ép késsel és alkatrészekkel dolgozzunk.
  - ▶ A kés előírás szerint szereljük be.
  - ▶ A kés előírás szerint élezzük meg.
  - ▶ Amennyiben a kés vastagsága vagy szélessége kisebb az előírt minimális értékeknél: Cseréljük ki a készt.
  - ▶ A kés STIHL szakszervizzel egyensúlyoztassuk ki.
  - ▶ Bizonytalanság esetén: Keressük fel valamelyik STIHL szakszervizt.

## 4.7 Üzemanyag és tankolás

### ▲ FIGYELMEZTETÉS

- Ehhez a fűnyíró géphez üzemanyagként benzint kell használni. A benzin rendkívül gyúlékony. A benzin nyílt láng vagy forró tárgyak hatására belobbanhat vagy felrobbanhat. Ez súlyos, akár halálos személyi sérülésekhez, illetve anyagi károkhoz vezethet.
  - ▶ Óvjuk a benzint hőtől és nyílt lángtól.
  - ▶ Ügyeljünk arra, hogy ne folyjon mellé a benzin.
  - ▶ Ha a benzin melléfolyik: Itassuk fel a kiömlött benzint egy kendővel, és csak azután indítsuk be a motort, hogy a fűnyíró gép mindegyik része megszáradt.
  - ▶ Tilos a dohányzás!
  - ▶ Tilos az üzemanyagot nyílt láng közelében betölteni.
  - ▶ Az üzemanyag betöltése előtt állítsuk le, és hagyjuk lehűlni a motort.
  - ▶ Ha le kell üríteni a tartályt: A műveletet a szabadban végezzük.
  - ▶ A motort a tankolás helyszínétől legalább 3 méteres távolságban indítsuk be.
  - ▶ Soha ne legyen benzin a fűnyíró gép üzemanyagtartályában, ha a gépet épületen belül tároljuk.
- A benzingőzök belélegzése mérgezést okozhat.
  - ▶ Ne lélegezzük be a benzingőzöket.
  - ▶ A fűnyíró gépet jól szellőző helyen tankoljuk.

- Üzem közben a fűnyíró gép felmelegszik. A benzin kitágul, és az üzemanyagtartályban túlnyomás keletkezik. Ha az üzemanyagtartály zárósapkája nincs a helyén, a benzin kifröccsenhet. A kifröccsenő benzin meggyulladhat. A felhasználó ennek következtében súlyosan megsérülhet.
  - ▶ Mielőtt levennénk az üzemanyagtartály zárósapkáját, hagyjuk lehűlni a fűnyíró gépet.
- A benzinnel átitatódott ruházat könnyen meggyulladhat. Ez súlyos, akár halálos személyi sérülésekhez, illetve anyagi károkhoz vezethet.
  - ▶ Ha benzin kerül a ruházatra: Cseréljük le a ruházatot.
- A benzin környezetkárosító lehet.
  - ▶ Ügyeljünk arra, hogy ne folyjon mellé az üzemanyag.
  - ▶ A benzint előírászerűen kell ártalmatlanítani.
- A benzin bőrre vagy szembe kerülve bőr-, illetve szemirritációt okozhat.
  - ▶ Kerüljük az érintkezést a benzinnel.
  - ▶ Ha a folyadék a bőrre kerül: Mossuk le bő vízzel és szappannal az érintett bőrfelületet.
  - ▶ Ha a folyadék szembe kerül: Legalább 15 percen keresztül öblítsük a szemet bő vízzel, és orvoshoz kell fordulni.
- A fűnyíró gép gyújtóberendezése szikrákat kelt. A szikrák kijuthatnak a gyújtóberendezésből, és gyúlékony vagy robbanásveszélyes környezetben tüzet vagy robbanást idézhetnek elő. Ez súlyos, akár halálos személyi sérülésekhez, illetve anyagi károkhoz vezethet.
  - ▶ A motor használati utasításában megadott gyújtógyertyákat kell használni.
  - ▶ Csavarjuk be és húzzuk meg a gyújtógyertyát.
  - ▶ A gyertyapipát szorosan helyezzük vissza.
- Károsíthatja a fűnyíró gépet, ha nem a motornak megfelelő benzint töltenek a gépbe.
  - ▶ Friss, ólommentes, márkás üzemanyagot használjunk.
  - ▶ Tartsuk be a motor használati utasításában szereplő előírásokat.
- A felhasználó bizonyos helyzetekben már nem tud a munkára összpontosítani. Ilyenkor megbotozhat, eleshet és súlyosan megsérülhet.
  - ▶ Nyugodtan és megfontoltan dolgozzon.
  - ▶ Csak jó látási viszonyok mellett nyírja a fűvet. Ha rosszak a fény- és látási viszonyok, ne dolgozzon a fűnyíró géppel.
  - ▶ Egyedül irányítsa a fűnyíró gépet.
  - ▶ Fordítson figyelmet az akadályokra.
  - ▶ Ne billentse meg a fűnyíró gépet.
  - ▶ A talajon állva dolgozzon, és ügyeljen az egyensúlyára.
  - ▶ Ha fáradtság jeleit tapasztalja: iktasson be szünetet.
  - ▶ Ha lejtőn nyír: a lejtőre merőlegesen haladjon.
  - ▶ Ne dolgozzon 25°-nál (46,6%) meredekebb emelkedőkön.
  - ▶ Különös elővigyázattal használja a fűnyíró gépet, ha lejtők, peremek, mélyedések, hulladékhalomok vagy töltések közelében dolgozik.
  - ▶ A munkaidőt úgy tervezze meg, hogy elkerülhető legyen a hosszabb időtartamú nagyfokú terhelés.
- A motor működése közben kipufogógázok keletkeznek. A kipufogógázok belélegzése mérgezést okozhat.
  - ▶ Ne lélegezze be a kipufogógázokat.
  - ▶ A fűnyíró géppel jól szellőző helyen dolgozzon.
  - ▶ Rosszullét, fejfájás, látászavar, hallászavar vagy szédülés esetén: függesse fel a munkát, és forduljon orvoshoz.
- Ha a kezelő a motor működése közben hallásvédő eszközt visel, korlátozottan érzékelheti és ítélni tudja a zajokat.
  - ▶ Nyugodtan és megfontoltan dolgozzon.
- A fűnyíró gép motorleállító szerkezettel rendelkezik.
  - ▶ A nyírás kapcsolókarjának elengedésekor a motor és a kés 3 másodpercen belül leáll.
- A forgó kés megvághatja a felhasználót. A felhasználó ennek következtében súlyosan megsérülhet.
  - ▶ Húzza le a gyertyapipát.



▶ Húzza le a gyertyapipát.



▶ Ne érintse meg a forgó kést.  
▶ Ha a kés megakad valamiben: állítsa le a motort. Csak ezután távolítsa el a tárgyat.

- Ha munkavégzés közben kerékkihajtás nélkül dolgozik, a kerékkihajtás véletlenül bekapcsolódhat, és a fűnyíró gép ilyenkor mozgásba

## 4.8 Munkavégzés

### ▲ FIGYELMEZTETÉS

- Ha a felhasználó nem megfelelően indítja be a motort, elveszítheti az uralmat a fűnyíró gép felett. A felhasználó ennek következtében súlyosan megsérülhet.
  - ▶ A motort a jelen használati utasításban leírtak szerint kell beindítani.

jön. Ez súlyos személyi sérüléseket és anyagi károkat okozhat.

- ▶ A kerékajtás kapcsolókarját csak akkor húzza meg, ha be kell kapcsolni a kerékajtaszt.
- Ha a fűnyíró gép munka közben szokatlanul vagy rendellenesen viselkedik, akkor előfordulhat, hogy nincs biztonságos állapotban. Ez súlyos személyi sérüléseket és anyagi károkat okozhat.
  - ▶ Ilyenkor függesse fel a munkát, és keresse fel valamelyik STIHL szakszervizt.
- Munka közben a fűnyíró gép rezgéseket bocsáthat ki.
  - ▶ Viseljen munkakesztyűt.
  - ▶ Tartson szüneteket.
  - ▶ Ha keringési zavar jelei lépnek fel: forduljon orvoshoz.
- Tartsa szemmel a nyírési területet, és ügyeljen az akadályokra. Ha munka közben a kés idegen tárgyba ütközik, nagy sebességgel felerődhet a tárgy vagy annak részei. Ez személyi sérüléseket és anyagi károkat okozhat.



- ▶ Távolítsa el az idegen tárgyakat (pl. köveket, botokat, drótokat, játékokat) a munkaterületről. Jelölje meg azokat a nehezen észrevehető tárgyakat, amelyek nem távolíthatók el.

- A nyírás kapcsolókarjának visszaengedésekor a kés rövid ideig még tovább forog. Ez súlyos személyi sérülésekkel járhat.



- ▶ Várja meg, amíg a kés leáll.

- Ha a forgó kés kemény tárgyba ütközik, szikra keletkezhet. Gyúlékony környezetben a szikrák tüzet okozhatnak. Ez súlyos, akár halálos személyi sérülésekhez, illetve anyagi károkhoz vezethet.
  - ▶ Ne dolgozzon gyúlékony környezetben.
- Ha a fűnyíró gépet lejtős területen állítja le, onnan véletlenül legurulhat. Ez személyi sérüléseket és anyagi károkat okozhat.
  - ▶ A fűnyíró gépet csak akkor engedje el, ha sík területen áll, és magától nem gurulhat el.
- Ha a tolókarra tárgyakat rögzít, a fűnyíró gép a kiegészítő súly miatt felbillenhet. Ez személyi sérüléseket és anyagi károkat okozhat.
  - ▶ Ne rögzítsen tárgyakat a tolókarhoz.

## ▲ VESZÉLY

- Ha a munkát feszültség alatt álló kábelek közepében végzi, a kés hozzáérhet a feszültség alatt álló kábelekhez, és károsíthatja azokat.

Ez súlyos, akár halálos személyi sérüléseket okozhat.

- ▶ Ne dolgozzon feszültség alatt álló kábelek környezetében.
- Zivatarban munka közben villámcsapás érheti a felhasználót. Ez súlyos, akár halálos személyi sérüléseket okozhat.
  - ▶ Zivatar esetén: ne dolgozzon a géppel.
- Az esőben való munkavégzés csúszásveszéllyel jár. Ez súlyos, akár halálos személyi sérüléseket okozhat.
  - ▶ Esőben: ne dolgozzon a géppel.

## 4.9 Szállítás

### ▲ FIGYELMEZTETÉS

- Szállítás közben a fűnyíró gép felborulhat vagy elmozdulhat. Ez személyi sérüléseket és anyagi károkat okozhat.
  - ▶ Állítsa le a motort.
  - ▶ Várja meg, amíg a kés leáll.



- ▶ Húzza le a gyertyapipát.

- ▶ A fűnyíró gépet úgy biztosítsa hevederekkel, szíjjakkal vagy hálóval az arra alkalmas rakodófelületen, hogy az ne tudjon felborulni és ne mozdulhasson el.
- A motor működését követően a hangtompító és a motor forró lehet. A felhasználó emiatt szállítás közben megégetheti magát.
  - ▶ A fűnyíró gépet tolja.
- A fűnyíró gép nehéz. Ha a felhasználó egyedül viszi a fűnyíró gépet, megsérülhet.
  - ▶ Viseljen munkakesztyűt.
  - ▶ A fűnyíró gépet két személynek kell vinnie.

## 4.10 Tárolás

### ▲ FIGYELMEZTETÉS

- A gyermekek nem ismerik és nem tudják felmérni a fűnyíró géppel járó veszélyeket, emiatt súlyos sérülések érhetik őket.
  - ▶ Állítsa le a motort.
  - ▶ A fűnyíró gépet gyermekek számára elérhetetlen helyen tartsa.
  - ▶ Tartsa tisztán és szárazon a fűnyíró gépet.
- Ha a fűnyíró gépet lejtős területen tárolja, onnan véletlenül legurulhat. Ez személyi sérüléseket és anyagi károkat okozhat.
  - ▶ A fűnyíró gépet kizárólag sík felületen tárolja.

## 4.11 Tisztítás, karbantartás és javítás

### ▲ FIGYELMEZTETÉS

- Ha tisztítás, karbantartás vagy javítás közben jár a motor, súlyos személyi sérülések és anyagi károk következhetnek be.
  - ▶ Állítsa le a motort.



▶ Várja meg, amíg a kés leáll.



▶ Húzza le a gyertyapipát.

- Ha tisztítás, karbantartás vagy javítás közben jár a motor, véletlenül bekapcsolhat a kerék-hajtás. Ez súlyos személyi sérüléseket és anyagi károkat okozhat.
  - ▶ Állítsa le a motort.



▶ Húzza le a gyertyapipát.

- A motor működését követően a hangtompító és a motor forró lehet. Ez égési sérüléseket okozhat.
  - ▶ Várja meg, amíg a hangtompító és a motor lehül.
- Az erős tisztítószerrel, vízsugárral vagy éles tárgyakkal való tisztítás megrongálhatja a fűnyíró gépet vagy a kést. Ha nem megfelelően tisztítja a fűnyíró gépet vagy a kést, előfordulhat, hogy működésképtelenek lesznek az alkatrészek, és üzemképtelenné válnak a biztonsági berendezések. Ez súlyos személyi sérülésekkel járhat.
  - ▶ A fűnyíró gépet és a kést a jelen használati utasításban leírtak szerint kell tisztítani, [15.2.](#)
- Ha nem tartják karban vagy javítják megfelelően a fűnyíró gépet vagy a kést, előfordulhat, hogy működésképtelenek lesznek az alkatrészek, és üzemképtelenné válnak a biztonsági berendezések. Ez súlyos, akár halálos személyi sérülésekkel járhat.
  - ▶ Cserélje ki az elhasználódott vagy sérült alkatrészeket.
  - ▶ Ha a fűnyíró gép karbantartásra vagy javításra szorul: keresse fel valamelyik STIHL szakszervizt.
  - ▶ A kést a jelen használati utasításban leírtak szerint kell karbantartani.
- A kés tisztítása, karbantartása vagy javítása során a felhasználó megvághatja magát az

## 5 A fűnyíró gép működőképes állapotba helyezése

éles vágóélekkel. A felhasználó ennek következtében megsérülhet.

- ▶ Viseljen ellenálló anyagból készült munkakesztyűt.
- Az élezés során a kés felforrósodhat, és a felhasználó megégetheti magát.
  - ▶ Várja meg, amíg a kés lehül.
  - ▶ Viseljen ellenálló anyagból készült munkakesztyűt.

## 5 A fűnyíró gép működőképes állapotba helyezése

### 5.1 A fűnyíró gép működőképes állapotba helyezése

A munka megkezdése előtt mindig végre kell hajtani a következő lépéseket:

- ▶ Győződjön meg arról, hogy a következő alkatrészek biztonsági szempontból megfelelő állapotban vannak:
  - a fűnyíró gép, [15.2.](#)
  - a kés, [15.2.](#)
- ▶ Tisztítsa meg a fűnyíró gépet, [15.2.](#)
- ▶ A kés ellenőrzése, [10.2.](#)
- ▶ Töltsön be motorolajat, [6.2.](#)
- ▶ Hajtsa fel és állítsa be a tolókart, [8.1.](#)
- ▶ Töltsön benzint a fűnyíró gépbe, [7.1.](#)
- ▶ A vágási magasság beállítása, [11.2.](#)
- ▶ Ellenőrizze a kezelőelemeket, [10.1.](#)
- ▶ Amennyiben a fenti lépések nem hajthatók végre: ne használja a fűnyíró gépet, és keresse fel valamelyik STIHL szakszervizt.

## 6 A fűnyíró gép összeszerelése

### 6.1 A tolókar felszerelése

- ▶ Állítsa le a motort.
- ▶ Húzza le a gyertyapipát.
- ▶ Állítsa a fűnyíró gépet sík felületre.

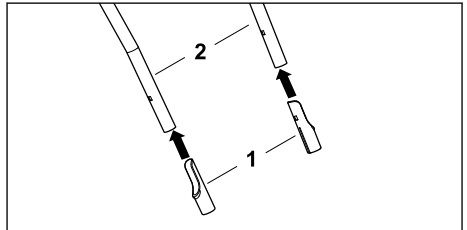

- ▶ Helyezze az (1) védőhüvelyeket a hosszú oldalukkal befelé a tolókar (2) felső részére.

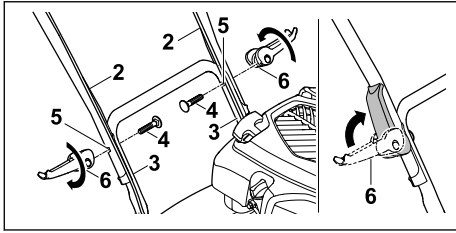

- ▶ Tartsa a tolókar (2) felső részét a (3) alsó részéhez úgy, hogy a furatok egy vonalba essenek.
- ▶ Kívülről befelé tolja át a (4) csavarokat az (5) furatokon.
- ▶ Tekerje be a gyorsan állítható (6) rögzítőkarokat a (4) csavarokba, majd hajtsa fel úgy, hogy a gyorsan állítható (6) rögzítőkarok szorosan felfeküdjenek a tolókarra.

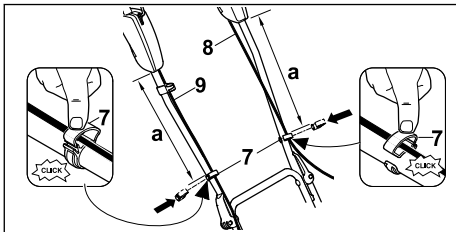

- ▶ Pattintsza fel a (7) kábelkapcsokat a tolókar felső részére.
- ▶ Illesse be a (8 + 9) huzalokat a (7) kábelkapcsokba.
- ▶ Zárja be a (7) kábelkapcsokat, és pattintsza helyére a nyelvet.
- ▶ Rögzítse a (8) motorleállító huzalt a (7) kábelkapoccsal baloldalt a tolókar felső részéhez a = 42–44 cm távolságban.
- ▶ Rögzítse a (9) kerékajtás huzalját a (7) kábelkapoccsal jobboldalt a tolókar felső részéhez a = 42–44 cm távolságban.

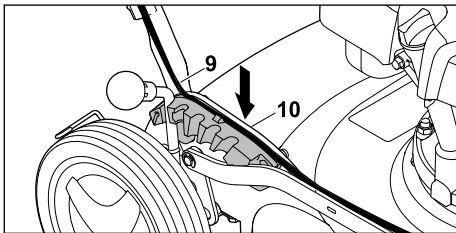

- ▶ Nyomja a kerékajtás (9) huzalját a rögzítőszegmensén lévő (10) vezetősínbe.

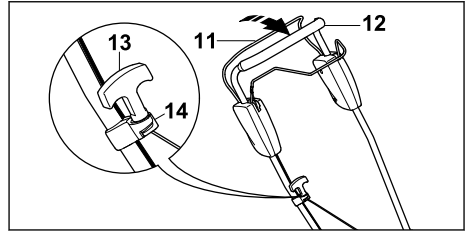

- ▶ Húzza a nyírás (11) kapcsolókarját a (12) tolókarhoz, és tartsa ebben a helyzetben.
- ▶ Lassan húzza ki a (13) indítózsinórt a (14) huzalvezető irányába.
- ▶ Akassza be a (13) indítózsinórt a (14) huzalvezetőbe.
- ▶ Engedje vissza a nyírás (11) kapcsolókarját.
- ▶ Helyezze vissza a gyertyapipát.

## 6.2 Motorolaj betöltése

A motorolaj keni és hűti a motort.

A motorolaj specifikációjára és a betöltendő olajmennyiségre vonatkozó információk a motor használati utasításában találhatóak.

### TUDNIVALÓ

- Kiszállításkor nincs motorolaj a gépben. Károsodhat a fűnyíró gép, ha motorolaj nélkül vagy túl kevés motorolajjal indítják be.
  - ▶ Indítás előtt mindig ellenőrizzük a motorolaj szintjét, és szükség esetén töltsük után a motorolajat.
- ▶ A motorolajat a motor használati utasításában leírtak szerint töltsük be.

## 7 A fűnyíró gép tankolása

### 7.1 A fűnyíró gép tankolása

#### TUDNIVALÓ

- Károsíthatja a fűnyíró gépet, ha nem megfelelő üzemanyagot töltenek bele.
  - ▶ lásd a motor használati utasítását.
- ▶ Állítsa le a motort.
- ▶ Állítsa a fűnyíró gépet sík felületre.
- ▶ Az üzemanyagtartály zárósapkájának környezetét tisztítsa meg nedves törlőronggyal.

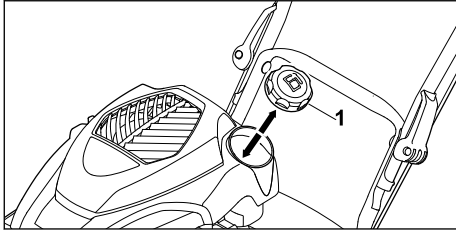

- ▶ Forgassa el az üzemanyagtartály (1) zárósapkáját az óramutató járásával ellenkező irányba, amíg lehetővé nem válik.
- ▶ Vegye le az üzemanyagtartály zárósapkáját.
- ▶ Megfelelő töltéssel töltsön be annyi üzemanyagot, hogy az üzemanyagtartály pereme alatt legalább 15 mm maradjon szabadon.
- ▶ Helyezze vissza az üzemanyagtartály zárósapkáját.
- ▶ Forgassa el az üzemanyagtartály zárósapkáját az óramutató járásával megegyező irányba, és kézzel húzza meg.  
Az üzemanyagtartály lezárása ezzel megtörtént.

## 8 A fűnyíró gép beállítása a felhasználóhoz

### 8.1 A tolókar felhajtása és beállítása

- ▶ Állítsa le a motort.
- ▶ Húzza le a gyertyapipát.
- ▶ Állítsa a fűnyíró gépet sík felületre.

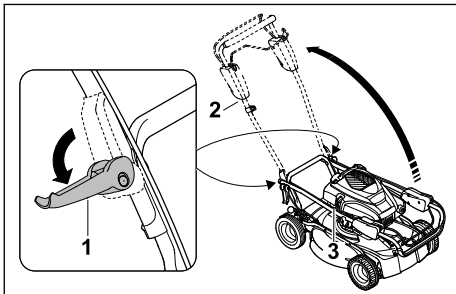

- ▶ Lazítsa meg a gyorsan állítható (1) rögzítőkarokat a bal és a jobb oldalon.
- ▶ Hajtsa fel a (2) tolókart, közben ügyeljen arra, hogy a (3) működtető huzalok ne csipődjenek be.
- ▶ Húzza meg a gyorsan állítható (1) rögzítőkarokat a bal és a jobb oldalon.  
A (2) tolókar szilárdan csatlakozik a fűnyíró géphez.

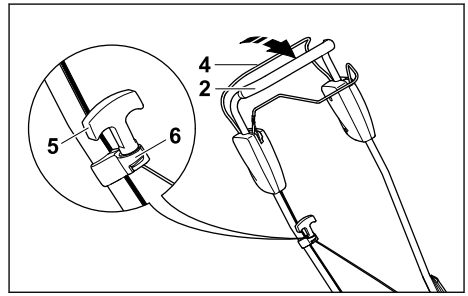

- ▶ Húzza a nyírás (4) kapcsolókarját a (2) tolókarhoz, és tartsa ebben a helyzetben.
- ▶ Lassan húzza ki az (5) indítózsínort a (6) huzalvezető irányába.
- ▶ Akassza be az (5) indítózsínort a (6) huzalvezetőbe.
- ▶ Engedje vissza a nyírás (4) kapcsolókarját.
- ▶ Helyezze vissza a gyertyapipát.

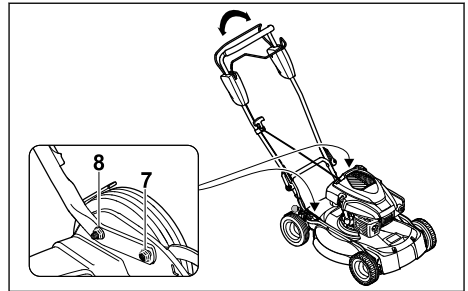

- ▶ Lazítsa meg a (7 + 8) anyacsavarokat.
- ▶ Állítsa be a tolókart felfelé és lefelé mozgattatással, és tartsa ebben a helyzetben.
- ▶ Húzza meg a (7 + 8) anyacsavarokat.  
A tolókar szilárdan csatlakozik a fűnyíró géphez.

### 8.2 A tolókar lehajtása

A tolókar a helytakarékos szállítás és tárolás érdekében lehajtható.

- ▶ Állítsa le a motort.
- ▶ Húzza le a gyertyapipát.
- ▶ Állítsa a fűnyíró gépet sík felületre.
- ▶ Húzza a nyírás kapcsolókarját a tolókarhoz, és tartsa ebben a helyzetben.
- ▶ Akassza ki az indítózsínort a huzalvezetőből, és lassan engedje vissza a motor irányába.
- ▶ Engedje vissza a nyírás kapcsolókarját.
- ▶ Tartsa meg a tolókart, és lazítsa meg a tolókar rögzítőcsavarjainak anyacsavarjait.
- ▶ Hajtsa előre a tolókart.



## 9 A motor indítása és leállítása

### 9.1 A motor beindítása

- ▶ Állítsa a fűnyíró gépet sík felületre.

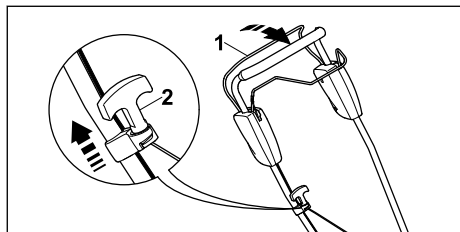

- ▶ Bal kezével húzza a nyírás (1) kapcsolókarját a tolókarhoz, és tartsa ebben a helyzetben.
- ▶ A jobb kezével lassan húzza ki a (2) indítószinórt, amíg ellenállást nem tapasztal.
- ▶ Gyorsan húzza ki és engedje vissza a (2) indítószinórt, amíg a motor be nem indul.
- ▶ Ha nem indul be a motor: lásd a motor használati utasítását.

### 9.2 A motor leállítása

- ▶ Állítsuk a fűnyíró gépet sík felületre.
- ▶ Engedjük vissza a nyírás kapcsolókarját. A motor ilyenkor leáll.
- ▶ A fűnyíró gép magára hagyható.

## 10 A fűnyíró gép ellenőrzése

### 10.1 A kezelőelemek ellenőrzése

#### A nyírás kapcsolókarja és a kerékajtás kapcsolókarja



- ▶ Állítsuk le a motort.
- ▶ Húzzuk a nyírás kapcsolókarját és a kerékajtás kapcsolókarját teljesen a tolókar irányába, majd engedjük vissza.
- ▶ Ha a nyírás vagy a kerékajtás kapcsolókarja nehezen mozdul, vagy nem tér vissza a kiindulási helyzetbe: Ne használjuk a fűnyíró gépet, és keressük fel valamelyik STIHL szakszervizt.

A nyírás vagy a kerékajtás kapcsolókarja ilyenkor meghibásodott.

### 10.2 A kés ellenőrzése

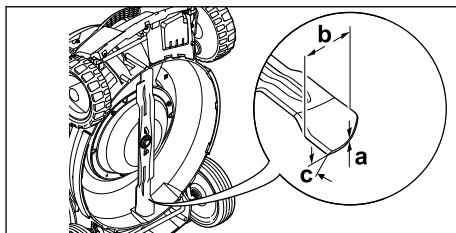
- ▶ Állítsa le a motort.
- ▶ Húzza le a gyertyapipát.
- ▶ Állítsa fel a fűnyíró gépet,  15.1.



- ▶ Mérje meg a következőket:
  - (a) vastagság
  - (b) szélesség
  - (c) élezési szög
- ▶ Amennyiben a kés vastagsága vagy szélessége kisebb az előírt minimális értékeknél: cserélje ki a kést,  19.2.
- ▶ Ha az élezési szög nem felel meg az előírásoknak: élezze meg a kést,  19.2.
- ▶ Kétség esetén: keresse fel valamelyik STIHL szakszervizt.

## 11 Munkavégzés a fűnyíró géppel

### 11.1 A fűnyíró gép tartása és vezetése

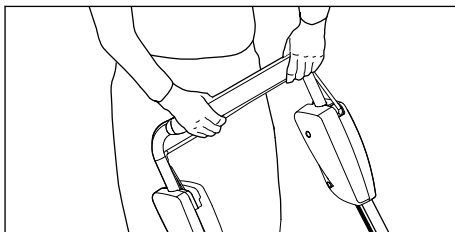

- ▶ Fogja meg a tolókart mindkét kezével úgy, hogy a hüvelykujjával körülzárja azt.

### 11.2 A vágási magasság beállítása

5 vágási magasság állítható be:

- 30 mm = 1. helyzet
- 40 mm = 2. helyzet
- 50 mm = 3. helyzet
- 60 mm = 4. helyzet
- 70 mm = 5. helyzet

#### A vágási magasság beállítása

- ▶ Állítsa le a motort. Nem foroghat a kés.
- ▶ Állítsa a fűnyíró gépet sík felületre.

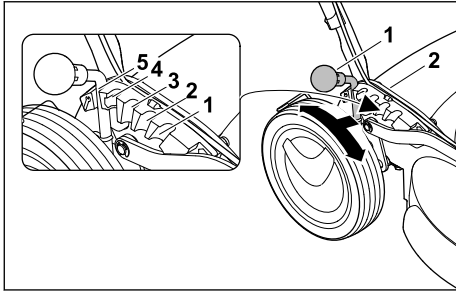

- ▶ Nyomja az (1) kart kifelé a hátsó kerékhez, és tartsa így.
- ▶ Állítsa az (1) kart a kívánt (2) helyzetbe, és pattintsa a helyére.

### 11.3 A kerékajtás be- és kikapcsolása

#### 11.3.1 A kerékajtás bekapcsolása

- ▶ Állítsa a fűnyíró gépet sík felületre.
- ▶ Indítsa be a motort.

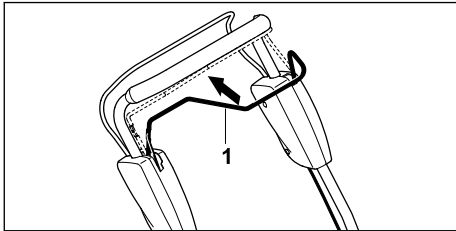

- ▶ Húzza a kerékajtás (1) kapcsolókarját teljesen a tolókar irányába, és tartsa ebben a helyzetben úgy, hogy a hüvelykujjával körüljárja a tolókart.
- A fűnyíró gép elindul.

#### 11.3.2 A kerékajtás kikapcsolása

- ▶ Engedjük vissza a kerékajtás kapcsolókarját.
- ▶ Várjuk meg, amíg a fűnyíró gép megáll.

### 11.4 Mulcsozás

Mulcsozás során a levágott fűvet a speciális terelésű légáramlat a késekhez irányítja, majd a többszörösen felaprított fűdarabkákat visszafújja a füves talajra. A lenyírt fű a füves területen marad, ahol könnyen elrothad, így természetes trágyázó anyagként szolgál. Gyakori mulcsozással szép és tömött lesz a pázsitja, ennek során célszerű a fű magasságának egyharmadát levágni.

A jó mulcsozási eredmény feltételei:

- Gyakoriság: Tavasszal (a fő növekedési időszakban) legalább hetente kétszer, nyáron és ősszel pedig hetente egyszer végezze.
- Lehetőség szerint száraz fűvet nyírjon.
- Használjon alaposan megélezett vágókéseket.
- Lassan tolja a gépet.
- Váltottassa a nyírás irányát, és ügyeljen a nyírási sávok átfedésére.
- A nagyon magas fűvet mindig fokozatosan nyírja le.



- ▶ Ha bekapcsolt kerékajtással dolgozik: a fűnyíró géppel kontrollált módon haladjon előre.
- ▶ Ha kikapcsolt kerékajtással dolgozik: A fűnyíró gépet lassan és kontrollált módon tolja előrefelé.

## 12 Munka után

### 12.1 Munkavégzés után

- ▶ Állítsuk le a motort.
- ▶ Ha a fűnyíró gép nedves: Hagyjuk megszáradni a fűnyíró gépet.
- ▶ Tisztítsuk meg a fűnyíró gépet.

## 13 Szállítás

### 13.1 A fűnyíró gép szállítása

- ▶ Állítsa le a motort.  
Nem foroghat a kés.
- ▶ Húzza le a gyertyapipát.

#### A fűnyíró gép tolása

- ▶ A fűnyíró gépet lassan és kontrollált módon tolja előrefelé.

### A fűnyíró gép hordozása

- ▶ Viseljen ellenálló anyagból készült munkakesztyűt.

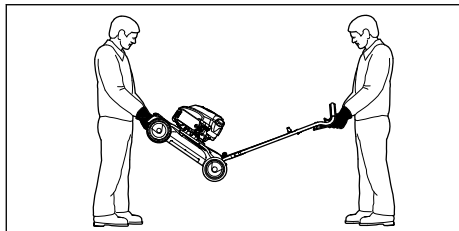

- ▶ Ha a fűnyíró gépet kihajtott tolokárral viszik:
  - ▶ Az egyik személy két kézzel tartsa erősen a fűnyíró gépet az első szállítófogantyúnál, a másik személy pedig két kézzel a tolokárnál tartsa erősen.
  - ▶ A fűnyíró gépet két személy emelje meg és hordozza.

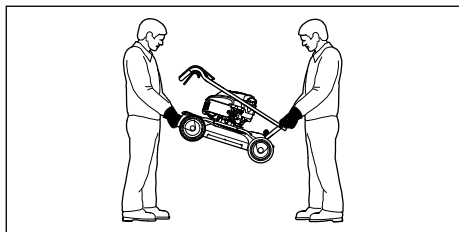

- ▶ Ha a fűnyíró gépet lehajtott tolokárral viszik:
  - ▶ Hajtsa le a tolokárt.
  - ▶ Az egyik személy két kézzel tartsa erősen a fűnyíró gépet az első szállítófogantyúnál, a másik személy pedig két kézzel a hátsó szállítófogantyúnál tartsa erősen.
  - ▶ A fűnyíró gépet két személy emelje meg és hordozza.

### A fűnyíró gép szállítása gépkocsival

- ▶ A fűnyíró gépet úgy biztosítsa álló helyzetben, hogy az ne tudjon felborulni és ne mozdulhasson el.

## 14 Tárolás

### 14.1 A fűnyíró gép tárolása

- ▶ Állítsa le és hagyja lehűlni a motort.
- ▶ Húzza le a gyertyapipát.
- ▶ A fűnyíró gépet az alábbiakat betartva tárolja:
  - Tartsa a fűnyíró gépet gyermek számára elérhetetlen helyen.
  - A fűnyíró gép legyen tiszta és száraz.
  - A fűnyíró gép ne tudjon felborulni.
  - A fűnyíró gép ne tudjon elgurulni.

## 15 Tisztítás

### 15.1 A fűnyíró gép felállítása

- ▶ Hagyja leürülni az üzemanyagtartályt. A motor ilyenkor leáll.
- ▶ Állítsa a fűnyíró gépet sík felületre.
- ▶ Állítsa a vágási magasságot az 1. helyzetbe,  11.2.

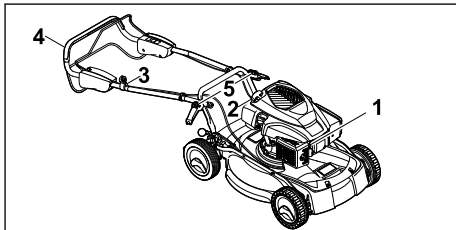

- ▶ Húzza le az (1) gyertyapipát.
- ▶ Akassza ki a (2) indítószínort a (3) huzalvezetőből.
- ▶ Tartsa meg a (4) tolokárt, és nyissa fel a gyorsan állítható (5) rögzítőkarkokat.
- ▶ Hajtsa hátra a (4) tolokárt.

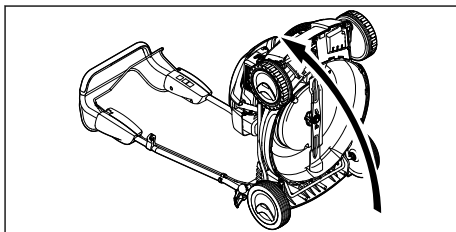

- ▶ Hátrafelé döntve állítsa fel a fűnyíró gépet.

### 15.2 A fűnyíró gép tisztítása

- ▶ Állítsuk le a motort.
- ▶ Hagyjuk lehűlni a fűnyíró gépet.
- ▶ Húzzuk le a gyertyapipát.
- ▶ Nedves törleronggyal tisztítsuk meg a fűnyíró gépet.
- ▶ A szellőzőnyílásokat ecsettel tisztítsuk meg.
- ▶ Állítsuk fel a fűnyíró gépet.
- ▶ Tisztítsuk meg a kés környékét és a kést egy fadarabbal, puha kefével vagy nedves törleronggyal.

## 16 Karbantartás

### 16.1 Karbantartási intervallumok

A karbantartási intervallumok a környezeti és munkafeltételektől függenek. A STIHL a következő karbantartási intervallumokat javasolja:

#### Motor

- ▶ A motorolajjal kapcsolatos karbantartásokat a motor használati utasításában megadottak szerint végezzük.

### Fűnyíró gép

- ▶ Évente ellenőriztessük a fűnyíró gépet valamelyik STIHL szakszervizzel.

## 16.2 A fűnyíró kés felszerelése és leszerelése

### 16.2.1 A kés leszerelése

- ▶ Állítsa le a motort.
- ▶ Húzza le a gyertyapipát.
- ▶ Állítsa fel a fűnyíró gépet.

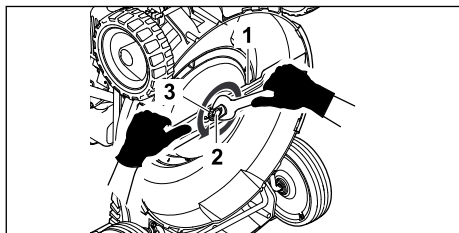

- ▶ Tartsa erősen az (1) kést.
- ▶ Tekerje ki a (2) csavart, és vegye ki a (3) alátétet együtt.
- ▶ Vegye le az (1) kést.
- ▶ A (2) csavart és a (3) alátétet kezelje hulladékként.
- ▶ Az (1) kés felszerelésekor használjon új csavart és alátétet.

### 16.2.2 A kés felszerelése

- ▶ Állítsa le a motort.
- ▶ Húzza le a gyertyapipát.
- ▶ Állítsa fel a fűnyíró gépet.

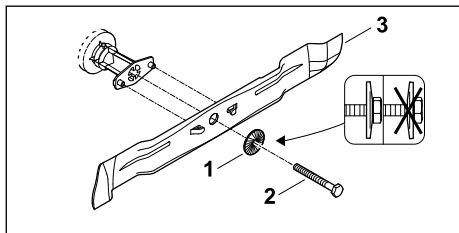

- ▶ Helyezze fel az új (1) alátétet az új (2) csavarra.
- ▶ Vigyen fel Loctite 243 csavarrögítőt a (2) csavar menetére.
- ▶ A (3) kést úgy helyezze fel, hogy a felfekvési felületen lévő kiemelkedések a (3) kés mélyedéseibe rögzüljenek.

- ▶ Tekerje be a (2) csavart az (1) alátéttel együtt.

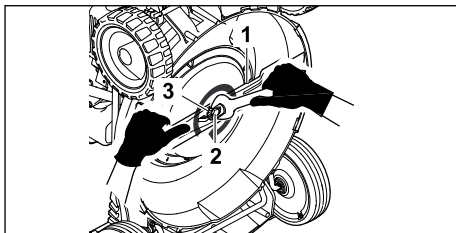

- ▶ Tartsa erősen a (3) kést.
- ▶ Húzza meg a (2) csavart 65 Nm nyomatékkal.

## 16.3 A kés élezése és kiegyensúlyozása

A kés megfelelő élezéséhez és kiegyensúlyozásához sok gyakorlat szükséges.

A STIHL azt javasolja, hogy a kést STIHL szakszervizzel éleztessük és egyensúlyoztassuk ki.

### ⚠ FIGYELMEZTETÉS

- A kés vágóélei élesek. A felhasználó megvághatja magát.
  - ▶ Viseljünk ellenálló anyagból készült munkavédelmi kesztyűt.
- ▶ Állítsuk le a motort.
- ▶ Húzzuk le a gyertyapipát.
- ▶ Állítsuk fel a fűnyíró gépet.
- ▶ Szereljük le a kést.
- ▶ Élezzük meg a kést. Ennek során tartsuk be az élezési szöveget és hűtsük a kést  19.2. Az élezés során nem léphet fel kék elszíneződés a késen.
- ▶ Szereljük fel a kést.
- ▶ Bizonytalanság esetén: Keressük fel valamelyik STIHL szakszervizt.

## 17 Javítás

### 17.1 A fűnyíró gép javítása

A felhasználó nem tudja maga megjavítani a fűnyíró gépet és a kést.

- ▶ Ha a fűnyíró gép vagy a kés megsérült: ne használjuk a fűnyíró gépet vagy a kést, és keressük fel valamelyik STIHL szakszervizt.
- ▶ Amennyiben a tájékoztató táblák olvashatatlanná váltak vagy megsérültek: cseréltesse ki a tájékoztató táblákat valamelyik STIHL szakszervizzel.

## 18 Hibaelhárítás

### 18.1 A fűnyíró gép üzemzavarainak elhárítása

Üzemzavar	Ok	Megoldás
A motor nem indítható be.	Nem nyomtuk le a nyírás kapcsolókarját.	▶ A motort a jelen használati utasításban leírtak szerint kell beindítani.
	Kiürült az üzemanyagtartály.	▶ Töltsünk üzemanyagot a fűnyíró gépbe.
	Eltömődött az üzemanyag-vezeték.	▶ Keressük fel valamelyik STIHL szakszervizt.
	Nem megfelelő, szennyezett vagy régi üzemanyag van a tartályban.	▶ Használjunk friss, márkás, ólommentes benzint.
	Beszennyeződött a légszűrő.	▶ Keressük fel valamelyik STIHL szakszervizt.
	Le van húzva a gyertyapipa a gyújtógyertyáról vagy a gyújtókábel nem megfelelően van rögzítve a pipához.	▶ Helyezzük vissza a gyertyapipát. ▶ Ellenőrizzük a gyertyapipa és a gyújtókábel csatlakozását.
	Meghibásodott vagy bekormozódott a gyújtógyertya vagy nem megfelelő az elektródátávolság.	▶ Tisztítsuk meg vagy cseréljük ki a gyújtógyertyát. ▶ Állítsuk be az elektródátávolságot.
	Túl nagy az ellenállás a késnél.	▶ Állítsunk be nagyobb vágási magasságot. ▶ Alacsonyabb fűben indítsuk be a motort.
Nehézkés a motor beindítása, vagy lecsökkent a motor teljesítménye.	Eltömődött a fűnyíróház.	Tisztítsuk meg a fűnyíró gépet.
	Túl alacsony a vágási magasság vagy túl nagy a haladási sebesség.	Állítsuk magasabbra a vágási magasságot vagy toljuk lassabban a fűnyíró gépet.
Felforrósodik a motor.	Víz került az üzemanyagtartályba és a karburátorba vagy eltömődött a karburátor.	Ürítsük ki az üzemanyagtartályt, tisztítsuk meg az üzemanyag-vezetéket és a karburátort.
	Beszennyeződött az üzemanyagtartály.	Keressük fel valamelyik STIHL szakszervizt.
	Beszennyeződött a légszűrő.	Keressük fel valamelyik STIHL szakszervizt.
	Bekormozódott a gyújtógyertya.	Tisztítsuk meg vagy cseréljük ki a gyújtógyertyát.
	Túl alacsony a motorolaj szintje.	Töltsük után vagy cseréljük le a motorolajat a motor használati utasításában leírtak szerint.
	Beszennyeződtek a hűtőbordák.	Tisztítsuk meg a fűnyíró gépet.
Erős rezgés lép fel a fűnyíró gépen.	Megsérült a fűnyíró kés.	Cseréljük ki a kést.
	Nem megfelelően szerelték fel a kést.	Szereljük fel a kést.
Nem szép a vágási kép.	Tompa vagy kopott a kés.	Élezzük meg vagy cseréljük ki a kést.

## 19 Műszaki adatok

### 19.1 STIHL RM 4.0 RT fűnyíró gép

- Motortípus: Kohler HD675
- Lökettérfogat: 149 cm<sup>3</sup>

- Teljesítmény: 2,2 kW (3,0 LE) 2800 perc<sup>-1</sup> fordulatszámánál
- Fordulatszám: 2800 1/min
- Az üzemanyagtartály maximális úrtartalma: 1400 cm<sup>3</sup> (1,4 l)
- Tömeg: 35 kg

– Munkaszélesség: 53 cm

## 19.2 Kés

- (a) minimális vastagság: 2,5 mm
- (b) minimális szélesség: 55 mm
- Élezési szög = 30°

## 19.3 Hang- és rezgésértékek

A hangnyomásszint K-értéke: 2 dB(A). A zajteljesítményszint K-értéke: 2,2 dB(A). A rezgés gyorsulási értékek K-értéke: 1,60 m/s<sup>2</sup>.

- A hangnyomásszint L<sub>pA</sub> mért értéke a 2006/42/EC szabvány alapján: 79 dB(A)
- Az L<sub>wA</sub> zajteljesítményszint mért értéke a 2000/14/EC alapján: 91,2 dB(A)
- A mért a<sub>hv</sub> rezgési érték az EN 12096 szabvány alapján a tolókaron: 3,20 m/s<sup>2</sup>

A munkahelyi rezgésekkel foglalkozó 2002/44/EC irányelvnek való megfeleléssel kapcsolatban információk a [www.stihl.com/vib](http://www.stihl.com/vib) webhelyen található.

## 19.4 REACH

A REACH megnevezés az Európai Unió által meghatározott előírás a kémiai anyagok regisztrálásához, értékeléséhez és engedélyezéséhez.

A REACH rendelet betartásához szükséges információkról a [www.stihl.com/reach](http://www.stihl.com/reach) oldalon tájékozódhat.

## 20 Pótalkatrészek és tartozékok

### 20.1 Pótalkatrészek és tartozékok

**STIHL** Ezek a szimbólumok eredeti STIHL pótalkatrészeket és eredeti STIHL tartozékokat jelölnek.

A STIHL eredeti STIHL pótalkatrészek és eredeti STIHL tartozékok használatát ajánlja.

A STIHL a folyamatos piacfigyelés ellenére sem tudja megítélni más gyártók pótalkatrészeit és tartozékait megbízhatóság, biztonság és alkalmaság tekintetében, valamint a STIHL nem tud azok alkalmazásáért felelősséget vállalni.

Eredeti STIHL pótalkatrészek és eredeti STIHL tartozékok STIHL márkakereskedésben kaphatók.

### 20.2 Fontos pótalkatrészek

A nem engedélyezett kiegészítők és pótalkatrészek használata miatt keletkezett anyagi károk-

kal és személyi sérülésekkel kapcsolatban a STIHL cég minden felelősséget elhárít.

- Kés: 6383 702 0100
- Késrögzítő csavar: 9008 319 9075
- Alátét: 0000 702 6600

## 21 Ártalmatlanítás

### 21.1 A fűnyíró gép ártalmatlanítása

Az ártalmatlanítással kapcsolatban a STIHL szakkereskedésekben kaphat tájékoztatást.

- ▶ A fűnyíró gépet, kést, benzint, motorolajat és csomagolást az előírásoknak megfelelően és környezetbarát módon kell ártalmatlanítani.

## 22 EK Megfelelőségi nyilatkozat

### 22.1 STIHL RM 4.0 RT fűnyíró gép

A STIHL Tirol GmbH  
Hans Peter Stihl-Straße 5.  
6336 Langkampfen,

Ausztria

egyedüli felelősséggel kijelenti, hogy a következő adatokkal jellemzett gép:

- Kialakítás: Fűnyíró gép
- Gyártó neve: STIHL
- Típus: RM 4.0 RT
- Sorozatazonosító: 6383

megfelel a 2000/14/EC, 2006/42/EC, 2014/30/EU és 2011/65/EU irányelvek vonatkozó rendelkezéseinek, továbbá a termék kifejlesztése és gyártása a következő szabványok gyártás időpontjában érvényes változatával összhangban történt: EN ISO 5395-1, EN ISO 5395-2, EN ISO 14982.

A tanúsító szervezet neve és címe:  
TÜV Rheinland LGA Products GmbH  
Tillystraße 2  
D-90431 Nürnberg

A mért és garantált zajteljesítményszintek meghatározása a 2000/14/EC irányelv VIII. mellékletének megfelelően történt.

- Mért zajteljesítményszint: 91,2 dB(A)
- Garantált zajteljesítményszint: 93 dB(A)

A műszaki dokumentáció a STIHL Tirol GmbH termékengedélyeztetési részlegénél található.

A gyártás éve és a gépszám a fűnyíró gép adattábláján szerepel.

Langkampfen, 2020. 01. 02.

A STIHL Tirol GmbH

képv.: 

Matthias Fleischer, a kutatási és termékfejlesztési részleg vezetője

és 

Sven Zimmermann, a minőségbiztosítási részleg vezetője

## 22.2 Nagy-Britannia importőre

ANDREAS STIHL Ltd.  
Stihl House  
Stanhope Road  
CAMBERLEY  
SURREY GU15 3YT  
Great Britain

### Índice

1	Prefácio.....	191
2	Informações relativas a este manual de instruções.....	191
3	Vista geral.....	192
4	Indicações de segurança .....	193
5	Colocar o cortador de relva operacional. 198	
6	Armar o cortador de relva.....	198
7	Reabastecer o cortador de relva.....	200
8	Ajustar o cortador de relva ao utilizador. 200	
9	Arrancar e parar o motor.....	201
10	Verificar o cortador de relva.....	201
11	Trabalhar com o cortador de relva.....	202
12	Após o trabalho.....	203
13	Transporte.....	203
14	Armazenamento.....	203
15	Limpeza.....	203
16	Fazer a manutenção.....	204
17	Reparar.....	205
18	Eliminação de avarias.....	205
19	Dados técnicos.....	206
20	Peças de reposição e acessórios.....	206
21	Eliminar.....	207
22	Declaração de conformidade CE.....	207

## 1 Prefácio

Estimados clientes,

ficamos muito satisfeitos pelo facto de ter escolhido a STIHL. Desenvolvemos e fabricamos os nossos produtos com a máxima qualidade e de

acordo com as necessidades dos nossos clientes. Por isso, os produtos oferecem uma elevada fiabilidade mesmo sob condições de esforço extremo.

Também na assistência a STIHL é uma marca de excelência. O nosso revendedor autorizado garante aconselhamento e formação competente, e um acompanhamento técnico aprofundado.

STIHL apoia explicitamente uma gestão sustentável e responsável dos recursos naturais. Este manual de instruções pretende ajudá-lo a utilizar o seu produto STIHL de forma segura e respeitadora do ambiente durante um longo período de tempo.

Agradecemos a sua confiança e esperamos que aprecie o seu produto STIHL.



Dr. Nikolas Stihl

### IMPORTANTE! LER E GUARDAR ANTES DA UTILIZAÇÃO.

## 2 Informações relativas a este manual de instruções

### 2.1 Documentos aplicáveis

Este manual de utilização é um manual de instruções original do fabricante de acordo com a Diretiva Comunitária 2006/42/EC.

Aplicam-se as medidas de segurança locais.

- ▶ Além do presente manual de utilização, leia, compreenda e guarde os seguintes documentos:
  - manual de utilização do motor Kohler HD675

### 2.2 Identificação das advertências no texto



- A indicação chama a atenção para perigos que provocam ferimentos graves ou a morte.
  - ▶ As medidas mencionadas podem evitar ferimentos graves ou a morte.

**ATENÇÃO**

- A indicação chama a atenção para perigos que **podem** provocar ferimentos graves ou a morte.
  - ▶ As medidas mencionadas podem evitar ferimentos graves ou a morte.

**AVISO**

- A indicação chama a atenção para perigos que podem provocar danos materiais.
  - ▶ As medidas mencionadas podem evitar danos materiais.

**2.3 Símbolos no texto**

Este símbolo faz referência a um capítulo deste manual de instruções.

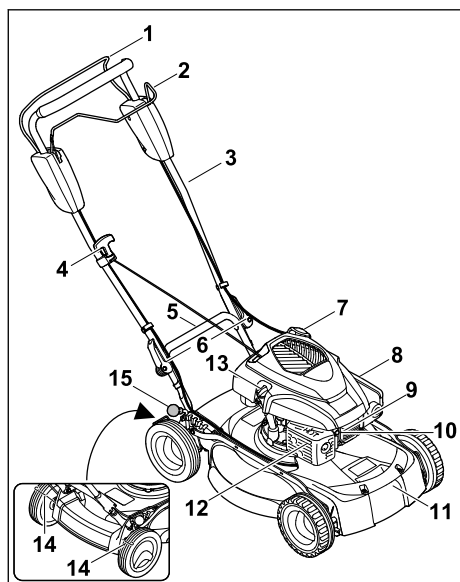
**3 Vista geral****3.1 Cortador de relva**

- 1 Arco de comando do mecanismo de corte**  
O arco de comando do mecanismo de corte destina-se a ligar e desligar o motor.
- 2 Arco de comando do mecanismo de translação**  
O arco de comando do mecanismo de translação destina-se a ligar e desligar o motor.

**3 Guiador**

O guiador destina-se a segurar, conduzir e transportar o cortador de relva.

**4 Cabo arrancador**

O cabo arrancador destina-se a ligar o motor.

**5 Pega de transporte traseira**

A pega de transporte destina-se ao transporte do cortador de relva.

**6 Tensor rápido**

Os tensores rápidos prendem o guiador ao cortador de relva.

**7 Fecho do depósito de combustível**

O fecho do depósito de combustível fecha a abertura de abastecimento de gasolina.

**8 Tampa do filtro**

A tampa do filtro cobre o filtro de ar.

**9 Conector da vela de ignição**

O conector da vela de ignição liga o cabo de ignição à vela de ignição.

**10 Vela de ignição**

A vela de ignição inflama a mistura combustível/ar no motor.

**11 Pega de transporte dianteira**

A pega de transporte destina-se ao transporte do cortador de relva.

**12 Silenciador**

O silenciador reduz a emissão de ruído do cortador de relva.

**13 Fecho do óleo do motor**

O fecho do óleo do motor fecha a abertura de abastecimento do óleo do motor.

**14 Segmento de recolha da roda**

O segmento de recolha da roda serve para limpar as rodas traseiras.

**15 Alavanca**

A alavanca destina-se a definir a altura de corte.

**3.2 Símbolos**

Os símbolos podem estar presentes no cortador de relva e têm o seguinte significado:



Este símbolo indica o peso do cortador de relva.



Nível de potência acústica garantido de acordo com a diretiva 2000/14/EC em dB(A) no sentido de tornar as emissões de ruído de diferentes produtos comparáveis.





Este símbolo identifica o fecho do depósito de combustível.



Este símbolo identifica o fecho do óleo do motor.



Ligue o motor.



Desligue o motor.



Ligue o mecanismo de translação.

## 4 Indicações de segurança

### 4.1 Símbolos de aviso

Os símbolos de aviso presentes no cortador de relva têm o seguinte significado:



Siga as instruções de segurança e as respetivas medidas.



Leia, compreenda e guarde o manual de utilização.



Siga as instruções de segurança referentes à projeção de objetos e as respetivas medidas.



Não toque numa lâmina em rotação.



Remova o conector da vela de ignição durante o transporte, o armazenamento, a manutenção ou reparações.



Respeite a distância de segurança.

### 4.2 Utilização recomendada

O cortador de relva STIHL RM 4.0 RT destina-se a cortar a relva.

## ⚠ ATENÇÃO

- Caso o cortador de relva não seja utilizado conforme recomendado, as pessoas poderão sofrer ferimentos graves ou fatais e poderão ocorrer danos materiais.

- ▶ Utilize o cortador de relva conforme descrito no presente manual de utilização e no manual de utilização do motor.

### 4.3 Requisitos ao nível do utilizador

## ⚠ ATENÇÃO

- Os utilizadores que não tenham recebido formação podem não reconhecer ou avaliar devidamente os perigos do cortador de relva. O utilizador ou terceiros podem sofrer ferimentos graves ou fatais.



- ▶ Leia, compreenda e guarde o manual de utilização.

- ▶ Caso o cortador de relva seja entregue a outra pessoa: faça-o acompanhar do manual de utilização do cortador de relva.
- ▶ Certifique-se de que o utilizador cumpre os seguintes requisitos:
  - O utilizador está descansado.
  - O utilizador está em plena posse das suas capacidades físicas, sensoriais e mentais para utilizar e trabalhar com o cortador de relva. Caso o utilizador apresente capacidades físicas, sensoriais ou mentais limitadas para tal, o utilizador só poderá trabalhar com o aparelho sob supervisão ou de acordo com as indicações de uma pessoa responsável.
  - O utilizador é capaz de reconhecer e avaliar devidamente os perigos do cortador de relva.
  - O utilizador está ciente de que é o responsável por eventuais acidentes e danos.
  - O utilizador é maior de idade ou o utilizador é devidamente formado numa atividade sob supervisão, de acordo com a regulamentação nacional.
  - O utilizador deverá ter recebido formação ministrada por um distribuidor oficial STIHL ou por um especialista antes de trabalhar com o cortador de relva pela primeira vez.
  - O utilizador não pode estar sob a influência de álcool, medicamentos ou drogas.
- ▶ Caso existam dúvidas: dirija-se a um distribuidor oficial STIHL.

## 4.4 Vestuário e equipamento

### ▲ ATENÇÃO

- Durante o trabalho, podem ser projetados objetos a alta velocidade. O utilizador pode sofrer ferimentos.
  - ▶ Use calças compridas de material resistente.
- Durante o trabalho, é produzido ruído. O ruído pode provocar problemas auditivos.
  - ▶ Use uma proteção auditiva.
- Durante o trabalho, podem ser projetadas poeiras. As poeiras inaladas podem ser nocivas para a saúde e provocar reações alérgicas.
  - ▶ Caso sejam projetadas poeiras: use uma máscara de proteção contra pó.
- O vestuário inadequado pode ficar preso na madeira, em silvados e no cortador de relva. Um utilizador sem vestuário adequado pode sofrer ferimentos graves.
  - ▶ Use vestuário justo.
  - ▶ Retire cachecóis e objetos de adorno.
- Durante a limpeza, manutenção ou transporte, o utilizador pode entrar em contacto com a lâmina. O utilizador pode sofrer ferimentos.
  - ▶ Use luvas de proteção de material resistente.
- Caso o utilizador use calçado inadequado, poderá escorregar. O utilizador pode sofrer ferimentos.
  - ▶ Use calçado robusto e fechado com sola antiderrapante.
- Ao afiar a lâmina, podem ser projetadas partículas de materiais. O utilizador pode sofrer ferimentos.
  - ▶ Use óculos de proteção justos. Os óculos de proteção adequados são verificados de acordo com a norma EN 166 ou com as disposições nacionais e estão disponíveis comercialmente com a correspondente identificação.
  - ▶ Use luvas de proteção de material resistente.

## 4.5 Área de trabalho e ambiente envolvente

### ▲ ATENÇÃO

- As pessoas que não estejam envolvidas na atividade, crianças e animais podem não reconhecer ou avaliar devidamente os perigos do cortador de relva e da projeção de objetos. As pessoas que não estejam envolvidas na atividade, crianças e animais podem sofrer feri-

mentos graves e podem ocorrer danos materiais.



- ▶ Mantenha as pessoas que não estejam envolvidas na atividade, crianças e animais afastados da área de trabalho.
- ▶ Mantenha distância relativamente aos objetos.
- ▶ Não deixe o cortador de relva sem vigilância.
- ▶ Certifique-se de que as crianças não podem brincar com o cortador de relva.
- Com o motor a trabalhar, saem gases de escape quentes do silenciador. Os gases de escape quentes podem incendiar materiais facilmente inflamáveis e provocar incêndios.
  - ▶ Mantenha a saída dos gases de escape afastada de materiais facilmente inflamáveis.

## 4.6 Estado de acordo com as exigências de segurança

### 4.6.1 Cortador de relva

O cortador de relva encontrar-se-á num estado seguro se estiverem reunidas as seguintes condições:

- O cortador de relva está intacto.
- O cortador de relva não tem uma fuga de gasolina.
- O fecho do depósito de combustível está fechado.
- O cortador de relva não tem uma fuga de óleo do motor.
- O fecho do óleo do motor está fechado.
- O cortador de relva está limpo.
- Os elementos de comando funcionam e estão inalterados.
- A lâmina está corretamente montada.
- Estão montados acessórios STIHL originais adequados para este cortador de relva.
- Os acessórios estão corretamente montados.
- Os mecanismos com mola estão intactos e funcionam.
- Se soltar o arco de comando do mecanismo de corte, o motor será desligado.



### ▲ ATENÇÃO

- Se os componentes não estiverem em condições de funcionamento seguro, poderão deixar de funcionar corretamente, os dispositivos de segurança poderão ser desligados e poderá haver uma fuga de combustível. As pessoas podem sofrer ferimentos graves ou fatais.
  - ▶ Trabalhe com um cortador de relva intacto.

- ▶ Se houver uma fuga de combustível no cortador de relva: não trabalhe com o cortador de relva e dirija-se a um distribuidor oficial STIHL.
- ▶ Feche o fecho do depósito de combustível.
- ▶ Se houver uma fuga de óleo do motor no cortador de relva: não trabalhe com o cortador de relva e dirija-se a um distribuidor oficial STIHL.
- ▶ Feche o fecho do óleo do motor.
- ▶ Caso o cortador de relva esteja sujo: Limpe o cortador de relva.
- ▶ Não manipule o cortador de relva e os seus sistemas de segurança.
- ▶ Não efetue no cortador de relva quaisquer manipulações que alterem a potência ou a rotação do motor de combustão.
- ▶ Se os elementos de comando não funcionarem: não trabalhe com o cortador de relva.
- ▶ Os mecanismos com mola podem libertar a energia armazenada.
- ▶ Monte acessórios STIHL originais adequados para este cortador de relva.
- ▶ Monte a lâmina conforme descrito no presente manual de utilização.
- ▶ Monte os acessórios conforme descrito no presente manual de utilização ou no manual de utilização dos acessórios.
- ▶ Não insira objetos nas aberturas do cortador de relva.
- ▶ Substitua as placas informativas gastas ou danificadas.
- ▶ Caso existam dúvidas: dirija-se a um distribuidor oficial STIHL.

#### 4.6.2 Lâmina

A lâmina encontrar-se-á num estado seguro se estiverem reunidas as seguintes condições:

- A lâmina e os aparelhos acopláveis estão intactos.
- A lâmina não está deformada.
- A lâmina está corretamente montada.
- A lâmina está corretamente afiada.
- A lâmina está isenta de rebarbas.
- A lâmina está corretamente equilibrada.
- A espessura mínima e a largura mínima da lâmina não foram atingidas,  19.2.
- O ângulo de afiação é respeitado,  19.2.

### ▲ ATENÇÃO

- Se não estiverem em condições de funcionamento seguro, as peças da lâmina poderão soltar-se e ser projetadas. As pessoas podem ferir-se gravemente.

- ▶ Trabalhe com uma lâmina e aparelhos acopláveis intactos.
- ▶ Monte corretamente a lâmina.
- ▶ Afie corretamente a lâmina.
- ▶ Caso a espessura mínima ou a largura mínima não sejam atingidas: substitua a lâmina.
- ▶ Solicite o equilíbrio da lâmina a um distribuidor oficial STIHL.
- ▶ Caso existam dúvidas: dirija-se a um distribuidor oficial STIHL.

## 4.7 Combustível e abastecimento

### ▲ ATENÇÃO

- O combustível utilizado para este cortador de relva é gasolina. Gasolina é extremamente inflamável. Se a gasolina entrar em contacto com chamas abertas ou com objetos quentes, a gasolina pode provocar incêndios ou explosões. As pessoas podem sofrer ferimentos graves ou fatais e podem ocorrer danos materiais.
  - ▶ Proteja a gasolina do calor e do fogo.
  - ▶ Não derrame gasolina.
  - ▶ Caso tenha sido derramada gasolina: limpe a gasolina com um pano e apenas tente ligar o motor quando todas as peças do cortador de relva estiverem secas.
  - ▶ Não fume.
  - ▶ Não reabasteça perto de chamas.
  - ▶ Antes de abastecer, desligue o motor e deixe-o arrefecer.
  - ▶ Caso pretenda esvaziar o depósito: deverá fazê-lo ao ar livre.
  - ▶ Ligue o motor a uma distância de pelo menos 3 m do local do abastecimento.
  - ▶ Nunca guarde o cortador de relva com gasolina no depósito dentro de um edifício.
- Os vapores de gasolina inalados podem envenenar pessoas.
  - ▶ Não inale vapores de gasolina.
  - ▶ Reabasteça num local bem ventilado.
- Durante o trabalho, o cortador de relva aquece. A gasolina expande-se e no depósito de combustível pode ser criada sobrepressão. Ao abrir o fecho do depósito de combustível pode ser projetada gasolina para fora. A gasolina projetada para fora pode inflamar-se. O utilizador pode sofrer ferimentos graves.
  - ▶ Deixe primeiro arrefecer o cortador de relva e abra depois o fecho do depósito de combustível.
- O vestuário que entre em contacto com combustível é mais facilmente inflamável. As pes-

soas podem sofrer ferimentos graves ou fatais e podem ocorrer danos materiais.

- ▶ Caso o vestuário entre em contacto com gasolina: mude de vestuário.
- A gasolina pode ser prejudicial para o ambiente.
  - ▶ Não derrame combustível.
  - ▶ Elimine a gasolina corretamente e de forma ecológica.
- Caso a gasolina entre em contacto com a pele ou com os olhos, estes podem ficar irritados.
  - ▶ Evite o contacto com a gasolina.
  - ▶ Caso haja contacto com a pele: lave as zonas afetadas abundantemente com água e sabão.
  - ▶ Caso haja contacto com os olhos: lave os olhos abundantemente com água durante 15 minutos e procure um médico.
- O sistema de ignição do cortador de relva gera faíscas. As faíscas podem sair para fora e provocar incêndios e explosões em ambientes facilmente inflamáveis ou explosivos. As pessoas podem sofrer ferimentos graves ou fatais e podem ocorrer danos materiais.
  - ▶ Utilize as velas de ignição descritas no manual de utilização do motor.
  - ▶ Enrosque e aperte bem as velas de ignição.
  - ▶ Pressione bem o conector da vela de ignição.
- Se o cortador de relva for abastecido com uma gasolina inadequada para a o motor, o cortador de relva pode ser danificado.
  - ▶ Utilizar gasolina de marca nova e sem chumbo.
  - ▶ Observe as prescrições no manual de utilização do motor.
- ▶ Utilize o cortador de relva isoladamente.
- ▶ Prestar atenção a obstáculos.
- ▶ Não incline o cortador de relva.
- ▶ Trabalhe com o aparelho pousado no solo e garanta o respetivo equilíbrio.
- ▶ Caso se verificarem sinais de cansaço: faça uma pausa no trabalho.
- ▶ Ao cortar a relva numa encosta: corte a relva na transversal relativamente à encosta.
- ▶ Não trabalhe em encostas com uma inclinação superior a 25° (46,6%).
- ▶ Utilize o cortador de relva com especial cuidado quando estiver a trabalhar nas proximidades de encostas, arestas de terrenos, valas, aterros e diques.
- ▶ Programar o tempo de trabalho de modo a evitar cargas elevadas num período de tempo grande.
- Com o motor a trabalhar são produzidos gases de escape. Os gases de escape inalados podem envenenar pessoas.
  - ▶ Não inale gases de escape.
  - ▶ Trabalhe com o cortador de relva num local bem ventilado.
  - ▶ Se sentir enjoos, dores de cabeça, problemas de visão, problemas de audição ou tonturas: dê o trabalho como terminado e consulte um médico.
- Com uma proteção auditiva e o motor a trabalhar, o utilizador percebeção e avalia os ruídos de forma limitada.
  - ▶ Trabalhar calma e refletidamente.
- O cortador de relva está equipado com um dispositivo de paragem do motor.
  - ▶ Se soltar o arco de comando do mecanismo de corte, o motor e as lâminas param ao fim de 3 segundos.
- A lâmina em rotação poderá cortar o utilizador. O utilizador pode sofrer ferimentos graves.
  - ▶ Extraia o conector da vela de ignição.



- ▶ Não toque numa lâmina em rotação.
- ▶ Caso a lâmina esteja bloqueada por um objeto: Desligue o motor. Remova o objeto apenas depois deste processo.

## 4.8 Trabalhos

### ▲ ATENÇÃO

- Se o utilizador não der corretamente arranque ao motor, poderá perder o controlo do cortador de relva. O utilizador pode sofrer ferimentos graves.
  - ▶ Dê arranque ao motor conforme descrito no presente manual de utilização.
- Em determinadas situações, o utilizador poderá não conseguir continuar a trabalhar com total concentração. O utilizador pode tropeçar, cair e sofrer ferimentos graves.
  - ▶ Trabalhar calma e refletidamente.
  - ▶ Corte a relva apenas com boa visibilidade. Caso as condições de luminosidade e de visibilidade sejam más, não trabalhe com o cortador de relva.

- ▶ Acione o arco de comando do mecanismo de translação apenas quando pretender ligar o mecanismo de translação.
- Caso o cortador de relva se altere ou se comporte de forma invulgar durante o trabalho, o cortador de relva poderá encontrar-se num estado inseguro. As pessoas podem sofrer ferimentos graves e podem ocorrer danos materiais.
  - ▶ Dê o trabalho como terminado e dirija-se a um distribuidor oficial STIHL.
- Poderão ser perceptíveis vibrações no cortador de relva durante o trabalho.
  - ▶ Use luvas de proteção.
  - ▶ Faça pausas de trabalho.
  - ▶ Caso existam indícios de problemas de circulação: consulte um médico.
- Inspeccione as superfícies a cortar e preste atenção aos obstáculos. Caso a lâmina se depare com um objeto estranho durante o trabalho, esse mesmo objeto estranho ou partes do mesmo poderão ser projetados a elevada velocidade. As pessoas podem sofrer ferimentos e podem ocorrer danos materiais.



- ▶ Remova os objetos estranhos como pedras, paus, arames, brinquedos ou outros objetos estranhos da área de trabalho. Assinale objetos escondidos que não podem ser removidos.

- Se soltar o arco de comando do mecanismo de corte, a lâmina continuará a rodar durante um curto período de tempo. As pessoas podem ferir-se gravemente.



- ▶ Aguarde até que a lâmina deixe de rodar.

- Caso a lâmina em rotação se depare com um objeto rígido, poderão gerar-se faíscas. As faíscas podem provocar incêndios em ambientes facilmente inflamáveis. As pessoas podem sofrer ferimentos graves ou fatais e podem ocorrer danos materiais.
  - ▶ Não trabalhe em ambientes facilmente inflamáveis.
- Se o cortador de relva for desligado em superfícies com declive, poderá deslocar-se inadvertidamente. As pessoas podem sofrer ferimentos e podem ocorrer danos materiais.
  - ▶ Apenas solte o cortador de relva se este estiver numa superfície plana e não puder deslocar-se por si mesmo.
- Se forem fixados objetos ao guiador, o peso adicional pode fazer que o cortador de relva tombe. As pessoas podem sofrer ferimentos e podem ocorrer danos materiais.

- ▶ Não fixe quaisquer objetos ao guiador.

## ▲ PERIGRO

- Se trabalhar nas imediações de cabos condutores de tensão, a lâmina poderá entrar em contacto com os cabos condutores de tensão e estes poderão ser danificados. O utilizador pode sofrer ferimentos graves ou fatais.
  - ▶ Não trabalhe nas imediações de cabos condutores de tensão.
- Se o utilizador trabalhar com trovoadas, poderá ser atingido por um relâmpago. O utilizador pode sofrer ferimentos graves ou fatais.
  - ▶ Caso haja trovoadas: não trabalhe.
- Se trabalhar à chuva, poderá escorregar. O utilizador pode sofrer ferimentos graves ou fatais.
  - ▶ Se chover: não trabalhe.

## 4.9 Transporte

### ▲ ATENÇÃO

- O cortador de relva pode tombar ou mover-se durante o transporte. As pessoas podem sofrer ferimentos e podem ocorrer danos materiais.

- ▶ Desligue o motor.



- ▶ Aguarde até que a lâmina deixe de rodar.



- ▶ Extraia o conector da vela de ignição.

- ▶ Prenda o cortador de relva com cintas de fixação, correias ou uma rede numa superfície de carga adequada, de modo que não possa tombar nem mover-se.
- Depois de o motor ter trabalhado, o silenciador e o motor podem estar quentes. O utilizador pode queimar-se durante o transporte.
  - ▶ Empurre o cortador de relva.
- O cortador de relva é pesado. Caso o utilizador transporte o cortador de relva sozinho, o utilizador poderá sofrer ferimentos.
  - ▶ Use luvas de proteção.
  - ▶ O cortador de relva deverá ser transportado por duas pessoas.

## 4.10 Arrumação

### ▲ ATENÇÃO

- As crianças podem não reconhecer ou avaliar devidamente os perigos do cortador de relva. As crianças podem ferir-se gravemente.

- ▶ Desligue o motor.
- ▶ Guarde o cortador de relva fora do alcance das crianças.
- ▶ Guarde o cortador de relva limpo e seco.
- Se o cortador de relva for guardado em superfícies com declive, poderá deslocar-se inadvertidamente. As pessoas podem sofrer ferimentos e podem ocorrer danos materiais.
- ▶ Guarde o cortador de relva apenas em superfícies planas.

## 4.11 Limpeza, manutenção e reparação

### ▲ ATENÇÃO

- Se o motor trabalhar durante a limpeza, a manutenção ou a reparação, as pessoas poderão sofrer ferimentos graves e poderão ocorrer danos materiais.
- ▶ Desligue o motor.



- ▶ Aguarde até que a lâmina deixe de rodar.



- ▶ Extraia o conector da vela de ignição.

- Se o motor trabalhar durante a limpeza, a manutenção ou a reparação, o mecanismo de translação poderá ligar-se involuntariamente. As pessoas podem sofrer ferimentos graves e podem ocorrer danos materiais.



- ▶ Extraia o conector da vela de ignição.

- ▶ Desligue o motor.
- Depois de o motor ter trabalhado, o silenciador e o motor podem estar quentes. As pessoas podem queimar-se.
- ▶ Aguarde até o silenciador e o motor terem arrefecido.
- A utilização de produtos de limpeza agressivos e a limpeza com um jato de água ou objetos afiados poderão danificar o cortador de relva ou a lâmina. Caso o cortador de relva ou a lâmina não sejam corretamente limpos, os componentes poderão deixar de funcionar corretamente e os dispositivos de segurança poderão ser desligados. As pessoas podem ferir-se gravemente.
- ▶ Limpe o cortador de relva e a lâmina conforme descrito no presente manual de utilização, [15.2](#).

- Caso não seja realizada uma manutenção ou reparação corretas do cortador de relva e da lâmina, os componentes poderão deixar de funcionar corretamente e os dispositivos de segurança poderão ser desligados. As pessoas podem sofrer ferimentos graves ou fatais.
- ▶ Substitua as peças gastas ou danificadas.
- ▶ Caso seja necessário efetuar a manutenção ou reparação do cortador de relva: dirija-se a um distribuidor oficial STIHL.
- ▶ Efetue a manutenção da lâmina conforme descrito no presente manual de utilização.
- Durante a limpeza, manutenção ou reparação da lâmina, o utilizador poderá cortar-se nos gumes afiados. O utilizador pode sofrer ferimentos.
- ▶ Use luvas de proteção de material resistente.
- A lâmina pode ficar quente ao ser afiada. O utilizador pode queimar-se.
- ▶ Aguarde que a lâmina arrefeça.
- ▶ Use luvas de proteção de material resistente.

## 5 Colocar o cortador de relva operacional

### 5.1 Colocar o cortador de relva operacional

Antes de iniciar todos os trabalhos, é necessário executar os seguintes passos:

- ▶ Garantir que os seguintes componentes se encontram num estado seguro:
  - Cortador de relva, [4.6.1](#).
  - Lâmina, [4.6.2](#).
- ▶ Limpar o cortador de relva, [15.2](#).
- ▶ Verificar a lâmina, [10.2](#).
- ▶ Reabastecer óleo do motor, [6.2](#).
- ▶ Abrir e ajustar o guiador, [8.1](#).
- ▶ Reabastecer o cortador de relva, [7.1](#).
- ▶ Definir a altura de corte, [11.2](#).
- ▶ Verificar os elementos de comando, [10.1](#).
- ▶ Caso não seja possível executar os passos: não utilize o cortador de relva e dirija-se a um distribuidor oficial STIHL.

## 6 Armar o cortador de relva

### 6.1 Montar o guiador

- ▶ Desligue o motor.
- ▶ Extraia o conector da vela de ignição.
- ▶ Coloque o cortador de relva numa superfície plana.

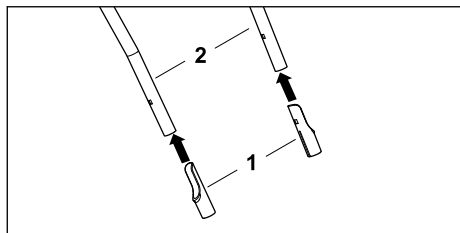

- ▶ Encaixe os casquilhos protetores (1) com o lado comprido para dentro na parte superior do guiador (2).

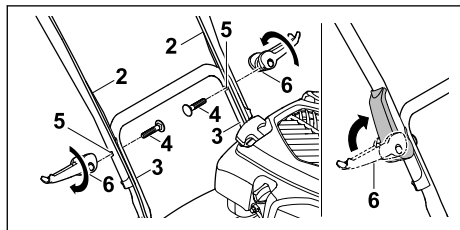

- ▶ Alinhe a parte superior do guiador (2) e a parte inferior do guiador (3) de modo a que os furos coincidam.
- ▶ Insira os parafusos (4), de dentro para fora, através dos furos (5).
- ▶ Enrosque os tensores rápidos (6) nos parafusos (4) e rebata-o para cima, de modo a que os tensores rápidos (6) fiquem bem encostados ao guiador.

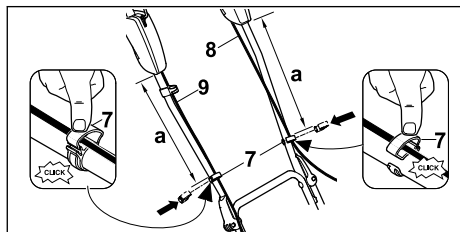

- ▶ Pressione os grampos do cabo (7) na parte superior do guiador.
- ▶ Introduza os cabos tirantes (8 + 9) nos grampos do cabo (7).
- ▶ Feche os grampos do cabo (7) e deixe a tala engatar.
- ▶ Fixe o cabo tirante de paragem do motor (8) com o grampo do cabo (7) na parte superior esquerda do guiador a uma distância de  $a = 42 - 44$  cm.
- ▶ Fixe o cabo tirante de paragem do mecanismo de translação (9) com o grampo do cabo (7) na parte superior direita do guiador a uma distância de  $a = 42 - 44$  cm.

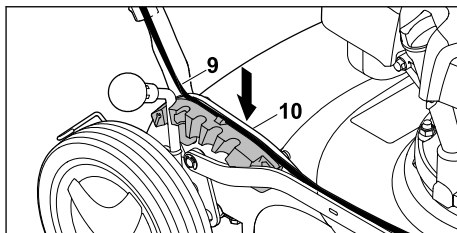

- ▶ Pressione o cabo tirante do mecanismo de translação (9) na guia (10) no segmento de engate.

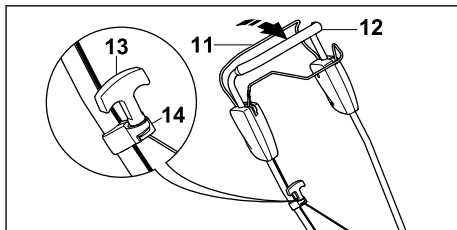

- ▶ Prima e mantenha premido o arco de comando do mecanismo de corte (11) ao guiador (12).
- ▶ Puxe o cabo arrancador (13) lentamente no sentido da guia do cabo (14).
- ▶ Engate o cabo arrancador (13) na guia do cabo (14).
- ▶ Solte o arco de comando da operação de corte (11).
- ▶ Encaixe novamente o conector da vela de ignição.

## 6.2 Reabastecer com óleo do motor

O óleo do motor lubrifica e arrefece o motor.

A especificação do óleo do motor e o volume de enchimento estão indicados no manual de utilização do motor.

### AVISO

- No estado de entrega não está abastecido óleo do motor. O ligar do motor sem ou com pouco óleo do motor pode danificar o cortador de relva.
  - ▶ Antes de cada processo de arranque, verifique o nível do óleo do motor e, se necessário, reabasteça com óleo do motor.
- ▶ Reabasteça com óleo do motor conforme descrito no manual de utilização do motor.

## 7 Reabastecer o cortador de relva

### 7.1 Reabastecer o cortador de relva

#### AVISO

- Se o cortador de relva não for abastecido com um combustível adequado, este pode ser danificado.

► Observe o manual de utilização do motor.

- Desligue o motor.
- Coloque o cortador de relva numa superfície plana.
- Limpe a área em torno do fecho do depósito de combustível com um pano húmido.

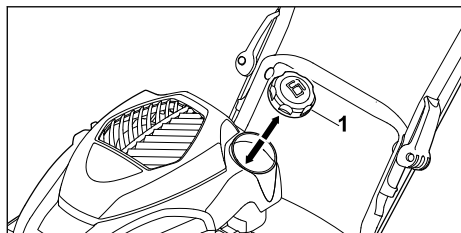

- Rode o fecho do depósito de combustível (1) para a esquerda até poder ser removido.
- Remova o fecho do depósito de combustível.
- Utilize um funil adequado para encher com combustível de modo a que o nível fique, no mínimo, a 15 mm do rebordo do depósito de combustível.
- Coloque o fecho do depósito de combustível no depósito de combustível.
- Enrosque o fecho do depósito de combustível no sentido dos ponteiros do relógio e aperte à mão.

O depósito de combustível está fechado.

## 8 Ajustar o cortador de relva ao utilizador

### 8.1 Abrir e ajustar o guiador

- Desligue o motor.
- Extraia o conector da vela de ignição.
- Coloque o cortador de relva numa superfície plana.

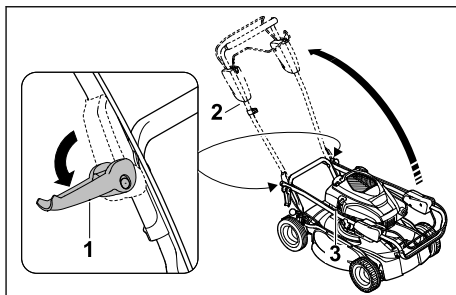

- Desaperte o tensor rápido (1) à esquerda e à direita.
  - Abra o guiador (2) e certifique-se de que não entala os cabos tirantes (3).
  - Aperte o tensor rápido (1) à esquerda e à direita.
- O guiador (2) está fixamente ligado ao cortador de relva.

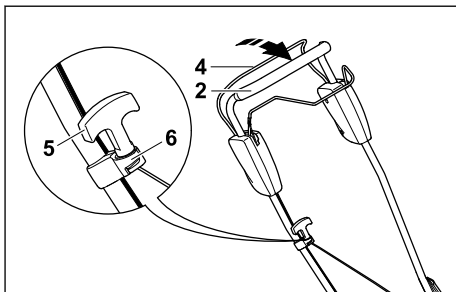

- Prima e mantenha premido o arco de comando do mecanismo de corte (4) ao guiador (2).
- Puxe o cabo arrancador (5) lentamente no sentido da guia do cabo (6).
- Engate o cabo arrancador (5) na guia do cabo (6).
- Solte o arco de comando da operação de corte (4).
- Encaixe novamente o conector da vela de ignição.

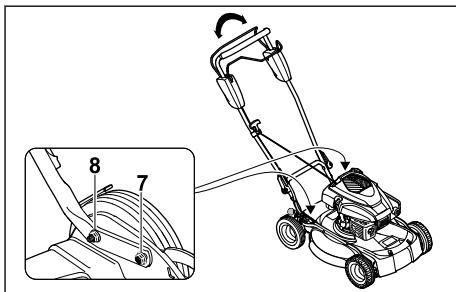



- ▶ Desaperte as porcas (7 + 8).
- ▶ Ajuste o guiador movimentando-o para cima e para baixo e mantenha-o nessa posição.
- ▶ Aperte as porcas (7 + 8).  
O guiador está fixamente ligado ao cortador de relva.

## 8.2 Rebater o guiador

É possível rebater o guiador para transporte ou arrumação com economia de espaço.

- ▶ Desligue o motor.
- ▶ Extraia o conector da vela de ignição.
- ▶ Coloque o cortador de relva numa superfície plana.
- ▶ Prima e mantenha premido o arco de comando do mecanismo de corte ao guiador.
- ▶ Desengate o cabo arrancador da guia do cabo e passe-o lentamente de novo no sentido do motor.
- ▶ Solte o arco de comando da operação de corte.
- ▶ Segure o guiador e desaperte as porcas da união roscada do guiador.
- ▶ Rebata o guiador para a frente.

## 9 Arrancar e parar o motor

### 9.1 Dar arranque ao motor

- ▶ Coloque o cortador de relva numa superfície plana.

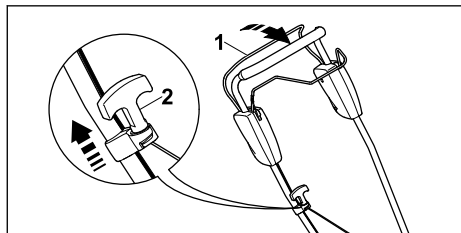

- ▶ Prima e mantenha premido o arco de comando do mecanismo de corte (1) com a mão esquerda no sentido do guiador.
- ▶ Puxe lentamente o cabo arrancador (2) com a mão direita até sentir uma resistência.
- ▶ Puxe o cabo arrancador (2) rapidamente para fora e deixe-o enrolar até o motor estar a trabalhar.
- ▶ Se o motor não arrancar: observe o manual de utilização do motor.

### 9.2 Desligar o motor

- ▶ Coloque o cortador de relva numa superfície plana.
- ▶ Solte o arco de comando do mecanismo de corte.

- ▶ O motor desliga-se.
- ▶ Saia da posição do utilizador.

## 10 Verificar o cortador de relva

### 10.1 Verificar os elementos de comando

#### Arco de comando do mecanismo de corte e arco de comando do mecanismo de translação

- ▶ Desligue o motor.
- ▶ Puxe o arco de comando do mecanismo de corte e o arco de comando do mecanismo de translação por completo no sentido do guiador e solte-os novamente.
- ▶ Caso o arco de comando do mecanismo de corte ou o arco de comando do mecanismo de translação se moverem com dificuldade ou não regressarem de forma autónoma à posição inicial: não utilize o cortador de relva e dirija-se a um distribuidor oficial STIHL.  
O arco de comando do mecanismo de corte e o arco de comando do mecanismo de translação está avariado.

### 10.2 Verificar a lâmina

- ▶ Desligue o motor.
- ▶ Extraia o conector da vela de ignição.
- ▶ Coloque o cortador de relva com as rodas levantadas, 15.1.

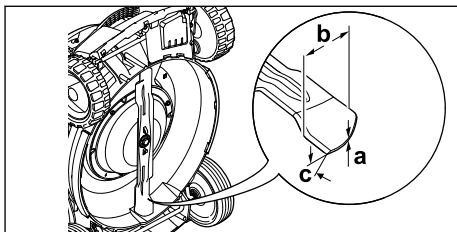

- ▶ Meça o seguinte:
  - Espessura a
  - Largura b
  - Ângulo de afiação c
- ▶ Caso a espessura mínima ou a largura mínima não sejam atingidas: Substituir as lâminas, 19.2.
- ▶ Caso o ângulo de afiação não seja respeitado: Afiar a lâmina, 19.2.
- ▶ Caso existam dúvidas: dirija-se a um distribuidor oficial STIHL.

## 11 Trabalhar com o cortador de relva de relva

### 11.1 Segurar e conduzir o cortador de relva

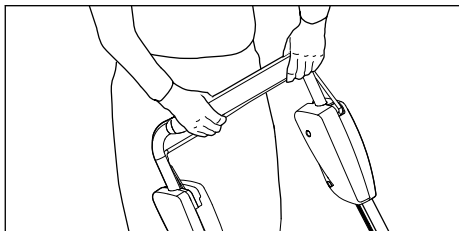

- ▶ Segure no guidão com ambas as mãos de modo que os polegares circundem o guidão.

### 11.2 Ajustar a altura de corte

É possível regular 5 alturas de corte diferentes:

- 30 mm = posição 1
- 40 mm = posição 2
- 50 mm = posição 3
- 60 mm = posição 4
- 70 mm = posição 5

#### Ajustar a altura de corte

- ▶ Desligue o motor.  
A lâmina não pode rodar.
- ▶ Coloque o cortador de relva numa superfície plana.

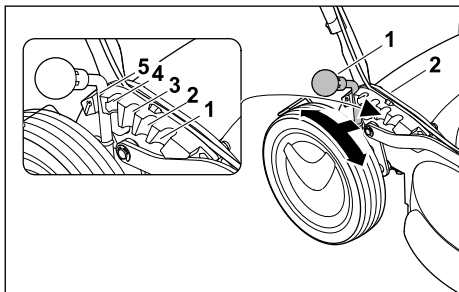

- ▶ Empurre a alavanca (1) para fora no sentido da roda traseira e mantenha-a nessa posição.
- ▶ Coloque a alavanca (1) na posição desejada (2) e deixe-a engatar.

### 11.3 Ligar e desligar o mecanismo de translação

#### 11.3.1 Ligar o mecanismo de translação

- ▶ Coloque o cortador de relva numa superfície plana.
- ▶ Ligue o motor.

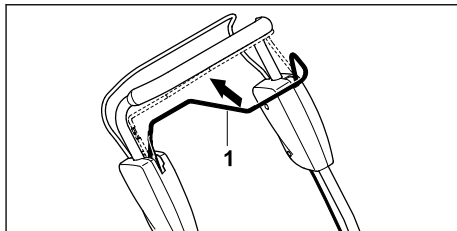

- ▶ Puxe o arco de comando do mecanismo de translação (1) por completo na direção do guidão e segure-o de modo a que o polegar circunde o guidão.  
O cortador de relva começa a deslocar-se.

#### 11.3.2 Desligar o mecanismo de translação

- ▶ Solte o arco de comando do mecanismo de translação.
- ▶ Aguarde até que o cortador de relva fique imóvel.

### 11.4 Mulching

No mulching, a relva cortada é triturada várias vezes, graças à condução especial do fluxo de ar na zona da lâmina, sendo novamente soprada em direção à relva. O material a cortar permanece sobre o relvado, onde se decompõe facilmente, servindo como adubo natural. Para obter uma relva bonita e espessa, é necessário fazer um mulching frequente. Durante este processo, o corte deve ser feito a um terço da altura da relva.

Requisitos para um bom resultado de mulching:

- Frequência: Na primavera (período de crescimento principal), pelo menos 2 vezes por semana. No verão e no outono 1 vez por semana.
- Trabalhe de preferência com a relva seca.
- Utilize lâminas de corte bem afiadas.
- Selecione uma velocidade de avanço baixa.
- Varie o sentido de corte e tenha em atenção a sobreposição das filas de corte.
- Corte a relva muito alta sempre por etapas.

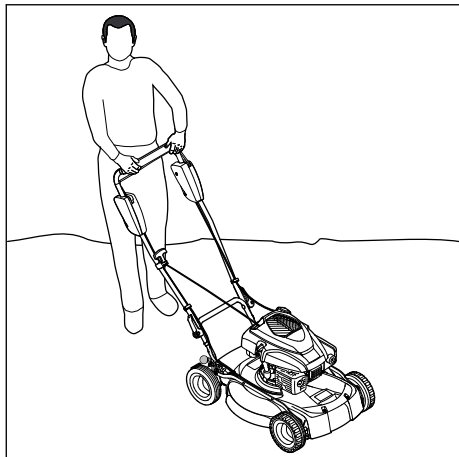

- ▶ Se estiver a trabalhar com o mecanismo de translação ligado: conduza o cortador de relva para a frente de forma controlada.
- ▶ Se estiver a trabalhar com o mecanismo de translação desligado: empurre o cortador de relva para a frente de forma lenta e controlada.

## 12 Após o trabalho

### 12.1 Após o trabalho

- ▶ Desligue o motor.
- ▶ Caso o cortador de relva esteja molhado: deixe o cortador de relva secar.
- ▶ Limpe o cortador de relva.

## 13 Transporte

### 13.1 Transportar o cortador de relva

- ▶ Desligue o motor.  
A lâmina não pode rodar.
- ▶ Extraia o conector da vela de ignição.

#### Empurrar o cortador de relva

- ▶ Empurre o cortador de relva para a frente de forma lenta e controlada.

#### Transportar o cortador de relva à mão

- ▶ Use luvas de proteção de material resistente.

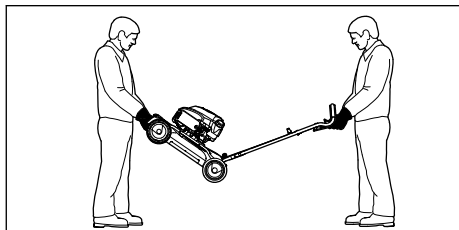

- ▶ Caso o cortador de relva seja transportado com o guiador aberto:
  - ▶ Uma pessoa deverá segurar na parte dianteira do cortador de relva com ambas as mãos na pega de transporte dianteira e uma segunda pessoa deverá segurar no guiador com ambas as mãos.
  - ▶ O cortador de relva deverá ser levantado e transportado por duas pessoas.

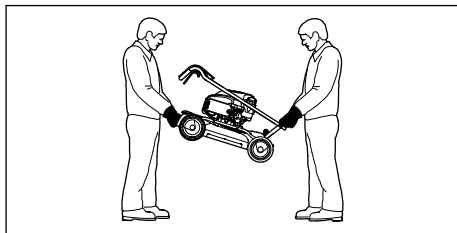

- ▶ Caso o cortador de relva seja transportado com o guiador rebaixado:
  - ▶ Rebata o guiador.
  - ▶ Uma pessoa deverá segurar na parte dianteira do cortador de relva com ambas as mãos na pega de transporte dianteira e uma segunda pessoa deverá segurar na pega de transporte traseira com ambas as mãos.
  - ▶ O cortador de relva deverá ser levantado e transportado por duas pessoas.

#### Transportar o cortador de relva num veículo

- ▶ Fixe o cortador de relva na vertical de modo que não possa tombar nem mover-se.

## 14 Armazenamento

### 14.1 Guardar o cortador de relva

- ▶ Desligue o motor e deixe-o arrefecer.
- ▶ Extraia o conector da vela de ignição.
- ▶ Guarde o cortador de relva de modo a que estejam reunidas as seguintes condições:
  - O cortador de relva está fora do alcance das crianças.
  - O cortador de relva está limpo e seco.
  - O cortador de relva não pode tombar.
  - O cortador de relva não pode deslocar-se.

## 15 Limpeza

### 15.1 Colocar o cortador de relva com as rodas levantadas

- ▶ Deixe trabalhar até esvaziar o depósito do combustível.  
O motor desliga-se.

- ▶ Coloque o cortador de relva numa superfície plana.
- ▶ Ajuste a altura de corte na posição 1,  11.2.

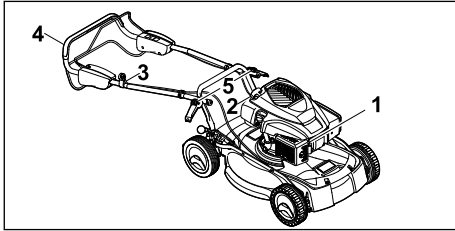

- ▶ Extraia o conector da vela de ignição (1).
- ▶ Desengate o cabo arrancador (2) da guia do cabo (3).
- ▶ Segure no guiador (4) e abra os tensores rápidos (5).
- ▶ Pouse o guiador (4) para trás.

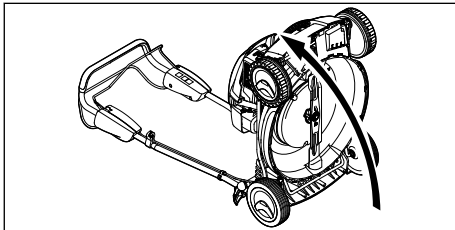

- ▶ Coloque o cortador de relva com as rodas levantadas para trás.

## 15.2 Limpar o cortador de relva

- ▶ Desligue o motor.
- ▶ Deixe arrefecer o cortador de relva.
- ▶ Retire o conector da vela de ignição.
- ▶ Limpe o cortador de relva com um pano húmido.
- ▶ Limpe as ranhuras de ventilação com um pincel.
- ▶ Coloque o cortador de relva com as rodas levantadas.
- ▶ Limpe a área em torno da lâmina e a lâmina com uma tala de madeira, com uma escova macia ou com um pano húmido.

## 16 Fazer a manutenção

### 16.1 Intervalos de manutenção

Os intervalos de manutenção são definidos em função das condições do próprio ambiente e das condições de trabalho. A STIHL recomenda os seguintes intervalos de manutenção:

#### Motor

- ▶ Efetue a manutenção do motor conforme indicado no manual de utilização do motor.

#### Cortador de relva

- ▶ A verificação do cortador de relva deve ser feita uma vez por ano por um distribuidor oficial STIHL.

### 16.2 Montar e desmontar a lâmina

#### 16.2.1 Desmontar a lâmina

- ▶ Desligue o motor.
- ▶ Extraia o conector da vela de ignição.
- ▶ Coloque o cortador de relva com as rodas levantadas.

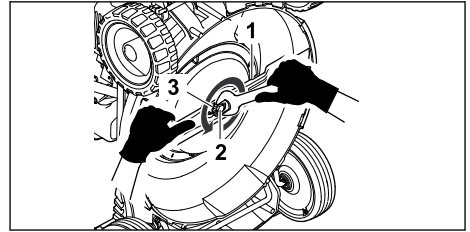

- ▶ Segure na lâmina (1).
- ▶ Desenrosque o parafuso (2) e remova-o com a anilha (3).
- ▶ Remova a lâmina (1).
- ▶ Elimine o parafuso (2) e a anilha (3). Ao montar a lâmina (1), utilize um parafuso novo e uma anilha nova.

#### 16.2.2 Montar a lâmina

- ▶ Desligue o motor.
- ▶ Extraia o conector da vela de ignição.
- ▶ Coloque o cortador de relva com as rodas levantadas.

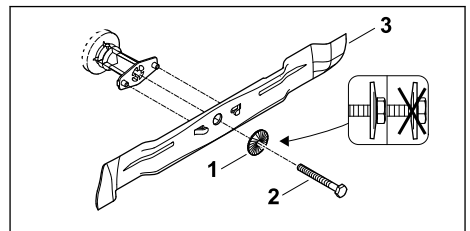

- ▶ Coloque a nova anilha (1) no novo parafuso (2).
- ▶ Aplique o fixador de parafusos Loctite 243 na rosca do parafuso (2).
- ▶ Coloque a lâmina (3) de modo que as elevações da superfície de contacto engatem nos entalhes da lâmina (3).
- ▶ Enrosque o parafuso (2) juntamente com a anilha (1).

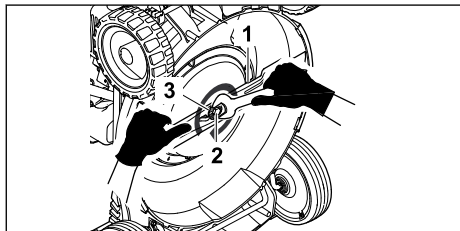

- ▶ Segure na lâmina (3).
- ▶ Aperte o parafuso (2) com 65 Nm.

### 16.3 Afilar e equilibrar a lâmina

É necessária muita prática para afilar e equilibrar corretamente a lâmina.

A STIHL aconselha a que a lâmina seja afiada e equilibrada por um distribuidor oficial STIHL.



#### ATENÇÃO

- Os gumes da lâmina são afiados. O utilizador pode cortar-se.
  - ▶ Use luvas de proteção de material resistente.

- ▶ Desligue o motor.

## 18 Eliminação de avarias

### 18.1 Resolver avarias do cortador de relva

Avaria	Causa	Solução
Não é possível ligar o motor.	O arco de comando do mecanismo de corte não está premido.	▶ Dê arranque ao motor conforme descrito no presente manual de utilização.
	O depósito do combustível está vazio.	▶ Reabasteça o cortador de relva.
	A conduta do combustível está obstruída.	▶ Dirija-se a um distribuidor oficial STIHL.
	O combustível no depósito é de má qualidade, está sujo ou já é velho.	▶ Utilizar gasolina sem chumbo de marca novo.
	O filtro de ar está sujo.	▶ Dirija-se a um distribuidor oficial STIHL.
	O conector da vela de ignição foi retirado da vela de ignição ou o cabo de ignição não está bem ligado ao conector.	▶ Encaixe o conector da vela de ignição. ▶ Verifique a ligação entre o cabo de ignição e o conector.
	A vela de ignição tem fuligem, está danificada ou existe uma distância incorreta dos eletrodos.	▶ Limpe ou substitua a vela de ignição. ▶ Ajuste a distância dos eletrodos.
	A resistência na lâmina é demasiado elevada.	▶ Defina uma altura de corte superior. ▶ Ligue o motor sobre relva mais curta.
Dificuldades ao dar arranque ao motor ou a potência	O cárter do cortador de relva está entupido.	Limpe o cortador de relva.

- ▶ Retire o conector da vela de ignição.
  - ▶ Coloque o cortador de relva com as rodas levantadas.
  - ▶ Desmonte a lâmina.
  - ▶ Afie a lâmina. Respeite o ângulo de afiação e arrefeça a lâmina. 19.2.
- A lâmina não pode adquirir uma tonalidade azul ao ser afiada.
- ▶ Monte a lâmina.
  - ▶ Caso existam dúvidas: dirija-se a um distribuidor oficial STIHL.

## 17 Reparar

### 17.1 Reparar o cortador de relva

O utilizador não pode reparar o cortador de relva e a lâmina de forma autónoma.

- ▶ Caso o cortador de relva ou a lâmina estejam danificados: não utilize o cortador de relva nem a lâmina e dirija-se a um distribuidor oficial STIHL.
- ▶ Caso as placas informativas estejam ilegíveis ou danificadas: solicite a substituição das placas informativas junto de um distribuidor oficial STIHL.

Avaria	Causa	Solução
do motor diminui.	A altura de corte está ajustada numa posição demasiado baixa ou a velocidade de avanço é demasiado elevada.	Adapte a altura de corte ou corte a relva mais devagar.
	Há água no depósito de combustível e no carburador ou o carburador está entupido.	Esvazie o depósito de combustível, limpe a conduta do combustível e o carburador.
	O depósito do combustível está sujo.	Dirija-se a um distribuidor oficial STIHL.
	O filtro de ar está sujo.	Dirija-se a um distribuidor oficial STIHL.
	A vela de ignição tem fuligem.	Limpe ou substitua a vela de ignição.
	O motor fica muito quente.	O nível do óleo do motor é demasiado reduzido.
As alhetas de refrigeração estão sujas.		Limpe o cortador de relva.
O cortador de relva vibra fortemente.	A lâmina está danificada.	Substitua a lâmina.
	A lâmina não está corretamente montada.	Monte a lâmina.
A relva não é corretamente cortada.	A lâmina está embotada ou gasta.	Afie ou substitua a lâmina.

## 19 Dados técnicos

### 19.1 Cortador de relva STIHL RM 4.0 RT

- Tipo de motor: Kohler HD675
- Cilindrada: 149 cm<sup>3</sup>
- Potência: 2,2 kW (3,0 cv) às 2800 rpm
- Rotação: 2800 rpm
- Volume máximo do depósito de combustível: 1400 cm<sup>3</sup> (1,4 l)
- Peso: 35 kg
- Largura de corte: 53 cm

### 19.2 Lâmina

- Espessura mínima a: 2,5 mm
- Largura mínima b: 55 mm
- Ângulo de afiação = 30°

### 19.3 Valores de ruído e de vibração

O valor K referente ao nível de pressão acústica é de 2 dB(A). O valor K referente ao nível de potência acústica é de 2,2 dB(A). O valor K referente aos valores de vibração é de 1,60 m/s<sup>2</sup>.

- Nível de pressão acústica L<sub>pA</sub> medido de acordo com a 2006/42/EC: 79 dB(A)
- Nível de potência acústica L<sub>wA</sub> medido de acordo com a 2000/14/EC: 91,2 dB(A)

- Valor de vibração a<sub>hv</sub>, medido de acordo com a EN 12096, guiador: 3,20 m/s<sup>2</sup>

É possível consultar informações sobre o cumprimento da diretiva 2002/44/EC relativa à informação sobre os agentes físicos (vibrações) em [www.stihl.com/vib](http://www.stihl.com/vib).

### 19.4 REACH

REACH designa um decreto CE para registar, avaliar e autorizar produtos químicos.

Informações para cumprir o decreto REACH podem ser consultadas no site [www.stihl.com/reach](http://www.stihl.com/reach).

## 20 Peças de reposição e acessórios

### 20.1 Peças de reposição e acessórios

**STIHL** Estes símbolos identificam peças de reposição originais da STIHL e acessórios originais da STIHL.

A STIHL recomenda a utilização de peças de reposição originais da STIHL e acessórios originais da STIHL.

Peças de reposição e acessórios de outros fabricantes não podem ser avaliados pela STIHL quanto a fiabilidade, segurança e adequação apesar do constante acompanhamento o mercado e a STIHL não se pode responsabilizar pela sua utilização.

As peças de reposição originais da STIHL e os acessórios originais da STIHL estão disponíveis num revendedor especializado da STIHL.

## 20.2 Peças de reposição importantes

A firma STIHL não se responsabiliza por quaisquer danos pessoais e materiais resultantes da utilização de componentes e peças de reposição não aprovadas.

- Lâmina: 6383 702 0100
- Parafuso da lâmina: 9008 319 9075
- Anilha: 0000 702 6600

## 21 Eliminar

### 21.1 Eliminar o cortador de relva

É possível consultar informações sobre a eliminação num distribuidor oficial STIHL.

- ▶ Elimine o cortador de relva, a lâmina, a gasolina, o óleo do motor, os acessórios e a embalagem de forma correta e ecológica.

## 22 Declaração de conformidade CE

### 22.1 Cortador de relva STIHL RM 4.0 RT

STIHL Tirol GmbH  
Hans Peter Stihl-Straße 5  
6336 Langkampfen

Áustria

declara sob a sua exclusiva responsabilidade que

- Modelo: Cortador de relva
- Marca: STIHL
- Tipo: RM 4.0 RT
- Identificação de série: 6383

satisfaz as disposições aplicáveis das diretivas 2000/14/EC, 2006/42/EC, 2014/30/EU e 2011/65/EU e foi desenvolvido e produzido em conformidade com as versões válidas à data da produção das seguintes normas:  
EN ISO 5395-1, EN ISO 5395-2, EN ISO 14982.

Nome e endereço da entidade nomeada envolvida:

TÜV Rheinland LGA Products GmbH  
Tillystraße 2

90431 Nürnberg, Alemanha

Para determinar o nível de potência acústica medido e garantido, foram respeitados os termos da diretiva 2000/14/EC, anexo VIII.

- Nível de potência acústica medido: 91,2 dB(A)
- Nível de potência acústica garantido: 93 dB(A)

A documentação técnica está guardada junto da autorização do produto da STIHL Tirol GmbH.

O ano de fabrico e o número de máquina encontram-se indicados no cortador de relva.

Langkampfen, 02.01.2020

STIHL Tirol GmbH

em representação de



Matthias Fleischer, responsável pela área de Pesquisa e Desenvolvimento

em representação de



Sven Zimmermann, responsável pela área da Qualidade

### 22.2 Importador para a Grã-Bretanha

ANDREAS STIHL Ltd.  
Stihl House  
Stanhope Road  
CAMBERLEY  
SURREY GU15 3YT  
Great Britain

## Inhoudsopgave

1	Voorwoord.....	208
2	Informatie met betrekking tot deze handleiding.....	208
3	Overzicht.....	209
4	Veiligheidsinstructies.....	210
5	Grasmaaier bedrijfsklaar maken.....	215
6	Grasmaaier in elkaar zetten.....	215
7	Grasmaaier bijtanken.....	216
8	Grasmaaier voor de gebruiker instellen..	216

9	Motor starten en afzetten.....	217
10	Grasmaaier controleren.....	218
11	Met de grasmaaier werken.....	218
12	Na de werkzaamheden.....	219
13	Vervoeren.....	219
14	Opslaan.....	220
15	Reinigen.....	220
16	Onderhoud.....	220
17	Repareren.....	221
18	Storingen opheffen.....	222
19	Technische gegevens.....	222
20	Onderdelen en toebehoren.....	223
21	Milieuverantwoord afvoeren.....	223
22	EU-conformiteitsverklaring.....	223

## 1 Voorwoord

Geachte cliënt(e),

Wij zijn blij dat u hebt gekozen voor STIHL. Wij ontwikkelen en produceren onze producten in topkwaliteit in overeenstemming met de behoeften van onze klanten. Zo ontstaan producten met een hoge betrouwbaarheid, ook bij extreme belasting.

STIHL staat ook voor service met topkwaliteit. Onze dealers staan garant voor deskundig advies en instructie alsmede een uitgebreide technische begeleiding.

STIHL kiest uitdrukkelijk voor een duurzame en verantwoordelijke omgang met de natuur. Deze gebruiksaanwijzing is voor u bedoeld als ondersteuning om uw STIHL-product gedurende een lange levensduur veilig en milieuvriendelijk te gebruiken.

Wij danken u voor uw vertrouwen in ons en wensen u veel plezier met uw STIHL product.



Dr. Nikolas Stihl

**BELANGRIJK! VOOR GEBRUIK GOED DOORLEZEN EN BEWAREN.**

## 2 Informatie met betrekking tot deze handleiding

### 2.1 Geldende documenten

Deze gebruiksaanwijzing is een originele gebruiksaanwijzing van de fabrikant in de zin van de EG-richtlijn 2006/42/EC.

De lokale veiligheidsvoorschriften zijn van kracht.

- ▶ Lees naast deze gebruiksaanwijzing de volgende documenten, zorg dat u alles begrijpt en bewaar ze:
  - Gebruiksaanwijzing motor Kohler HD675

### 2.2 Aanduiding van de waarschuwingen in de tekst



- De aanwijzing duidt op gevaren die leiden tot ernstig letsel of zelfs tot de dood.
  - ▶ De genoemde maatregelen kunnen ernstig letsel of de dood voorkomen.

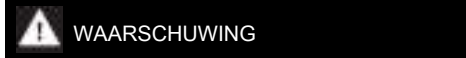

- De aanwijzing duidt op gevaren die **kunnen** leiden tot ernstig letsel of zelfs tot de dood.
  - ▶ De genoemde maatregelen kunnen ernstig letsel of de dood voorkomen.



- De aanwijzing duidt op gevaren die kunnen leiden tot materiële schade.
  - ▶ De genoemde maatregelen kunnen materiële schade voorkomen.

### 2.3 Symbolen in de tekst



Dit symbool verwijst naar een hoofdstuk in deze handleiding.



## 3 Overzicht

### 3.1 Grasmaaier

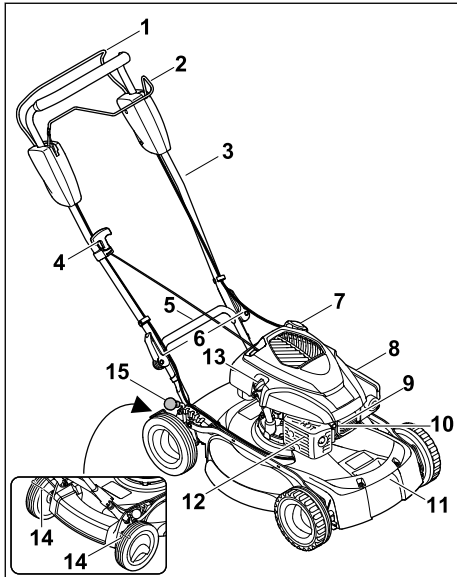

- 1 Schakelbeugel voor maaiwerk**  
De schakelbeugel voor maaiwerk dient voor het starten en uitzetten van de motor.
- 2 Schakelbeugel voor wielaandrijving**  
De schakelbeugel voor wielaandrijving dient voor het starten en uitzetten van de motor.
- 3 Duwstang**  
De duwstang dient voor het vasthouden, begeleiden en transporteren van de grasmaaier.
- 4 Starthandgreep**  
De starthandgreep dient voor het starten van de motor.
- 5 Transportgreep achter**  
De transportgreep dient voor het transporteren van de grasmaaier.
- 6 Snelspanner**  
De snelspanners klemmen de duwstang aan de grasmaaier vast.
- 7 Brandstoftankdop**  
De brandstoftankdop sluit de opening voor het bijvullen van de benzine af.
- 8 Filterdeksel**  
Het filterdeksel dekt het luchtfilter af.

### 9 Bougiestekker

De bougiestekker verbindt de ontstekingskabel met de bougie.

### 10 Bougie

De bougie ontsteekt het brandstof-luchtmengsel in de motor.

### 11 Transportgreep voor

De transportgreep dient voor het transporteren van de grasmaaier.

### 12 Geluiddemper

De geluiddemper vermindert de geluidsemis-sie van de grasmaaier.

### 13 Motoroliedop

De motoroliedop sluit de opening voor het bijvullen van de motorolie af.

### 14 Wielschraper

De wielschraper dient voor het reinigen van de achterwielen.

### 15 Hendel

De hendel dient voor het instellen van de snijhoogte.

### 3.2 Pictogrammen

De pictogrammen kunnen op de grasmaaier staan en betekenen het volgende:



Dit pictogram geeft het gewicht van de grasmaaier aan.



Gegarandeerd geluidsniveau volgens richtlijn 2000/14/EC in dB(A) om geluidsemis-sies van producten vergelijkbaar te maken.



Dit pictogram duidt de brandstoftank aan.



Dit pictogram duidt de motoroliedop aan.



Start de motor.



Schakel de motor uit.



Schakel de wielaandrijving in.

## 4 Veiligheidsinstructies

### 4.1 Waarschuwingspictogrammen

De waarschuwingspictogrammen op de grasmaaier betekenen het volgende:



Neem de veiligheidsinstructies en bijbehorende maatregelen in acht.



Lees de gebruiksaanwijzing, zorg dat u alles begrijpt en bewaar hem.



Neem de veiligheidsinstructies aangaande omhoog geslingerde voorwerpen en de bijbehorende maatregelen in acht.



Raak het draaiende mes niet aan.



Neem de bougiestekker los tijdens transport, opslag, onderhoud en reparaties.



Neem de veiligheidsafstand in acht.

### 4.2 Reglementair gebruik

De grasmaaier STIHL RM 4.0 RT is bedoeld voor het maaien van gras.

#### ▲ WAARSCHUWING

- Als de grasmaaier niet volgens de regels wordt gebruikt, kunnen personen ernstig of dodelijk letsel oplopen en kan er materiële schade ontstaan.
  - ▶ Gebruik de grasmaaier zoals in deze gebruiksaanwijzing en in de gebruiksaanwijzing van de motor beschreven staat.

### 4.3 Vereisten aan de gebruiker

#### ▲ WAARSCHUWING

- Niet-geïnstreerde gebruikers kunnen de gevaren van de grasmaaier niet herkennen of inschatten. De gebruiker of andere personen kunnen ernstig of dodelijk letsel oplopen.



▶ Lees de gebruiksaanwijzing, zorg dat u alles begrijpt en bewaar hem.

- ▶ Als de grasmaaier aan een andere persoon wordt doorgegeven: geef de gebruiksaan-

wijzing van de grasmaaier en de motor mee.

- ▶ Zorg ervoor dat de gebruiker aan de volgende vereisten voldoet:
  - De gebruiker is uitgerust.
  - De gebruiker is lichamelijke, zintuigelijke en geestelijk in staat om de grasmaaier te bedienen en ermee te werken. Als de gebruiker met lichamelijke, zintuigelijke of geestelijke beperkingen daartoe in staat is, mag de gebruiker er alleen onder toezicht of na instructie door een verantwoordelijke persoon mee werken.
  - De gebruiker kan de gevaren van de grasmaaier herkennen en inschatten.
  - De gebruiker is zich ervan bewust dat hij aansprakelijk is voor ongevallen en voor materiële schade.
  - De gebruiker is meerderjarig of de gebruiker wordt conform nationale regelgeving onder toezicht voor een beroep opgeleid.
  - De gebruiker heeft instructie gekregen van een STIHL vakhandelaar of een deskundige persoon, voordat hij voor het eerst met de grasmaaier gaat werken.
  - De gebruiker is niet onder invloed van alcohol, medicijnen of drugs.
- ▶ Als er onduidelijkheid bestaat: neem contact op met een STIHL vakhandelaar.

### 4.4 Kleding en uitrusting

#### ▲ WAARSCHUWING

- Tijdens het werken kunnen er voorwerpen met grote snelheid omhoog worden geslingerd. De gebruiker kan letsel oplopen.
  - ▶ Draag een lange broek van stevig materiaal.
- Tijdens het werken ontstaat lawaai. Lawaai kan het gehoor beschadigen.
  - ▶ Draag gehoorbescherming.
- Tijdens het werken kan er stof opstuiven. Ingeademd stof kan de gezondheid schaden en allergische reacties veroorzaken.
  - ▶ Als er stof opstuift: draag een stofmasker.
- Ongeschikte kleding kan vast blijven zitten in hout, struikgewas en de grasmaaier. Gebruikers zonder geschikte kleding kunnen ernstig letsel oplopen.
  - ▶ Draag nauwsluitende kleding.
  - ▶ Doe sjaals en sieraden af.
- Tijdens het reinigen, onderhoud uitvoeren of transporteren kan de gebruiker in contact

- komen met het mes. De gebruiker kan letsel oplopen.
  - ▶ Draag werkhandschoenen van stevig materiaal.
- Gebruikers die ongeschikte schoenen dragen, kunnen uitglijden. De gebruiker kan letsel oplopen.
  - ▶ Draag stevige, dichte schoenen met een stroeve zool.
- Tijdens het slijpen van messen kunnen deeltjes worden weggeslingerd. De gebruiker kan letsel oplopen.
  - ▶ Draag een nauwsluitende veiligheidsbril. Geschikte veiligheidsbrillen zijn getest volgens de norm EN 166 of volgens nationale voorschriften en zijn met de bijbehorende aanduiding in de handel verkrijgbaar.
  - ▶ Draag werkhandschoenen van stevig materiaal.

## 4.5 Werkgebied en omgeving

### ▲ WAARSCHUWING

- Niet-betrokken personen, kinderen en dieren kunnen de gevaren van de grasmaaier en omhoog geslingerde voorwerpen niet herkennen en niet inschatten. Niet-betrokken personen, kinderen en dieren kunnen ernstig letsel oplopen en er kan materiële schade ontstaan.



- ▶ Houd niet-betrokken personen, kinderen en dieren ver uit de buurt van het werkgebied.

- ▶ Houd afstand tot voorwerpen.
- ▶ Laat de grasmaaier niet zonder toezicht staan.
- ▶ Zorg ervoor dat kinderen niet met de grasmaaier kunnen spelen.
- Wanneer de motor draait, komen er hete uitlaatgassen uit de geluiddemper. Hete uitlaatgassen kunnen licht ontvlambare materialen doen ontbranden en brand veroorzaken.
  - ▶ Houd de straal uitlaatgassen uit de buurt van licht ontvlambare materialen.

## 4.6 Veilige staat

### 4.6.1 Grasmaaier

De grasmaaier verkeert in een veilige toestand, als aan de volgende voorwaarden is voldaan:

- De grasmaaier is onbeschadigd.
- Er komt geen benzine uit de grasmaaier.
- De brandstoftankdop is afgesloten.
- Er komt geen motorolie uit de grasmaaier.
- De motoroliedop is afgesloten.
- De grasmaaier is schoon.



- De bedieningsorganen werken en zijn niet gewijzigd.
- Het mes is correct gemonteerd.
- Er is een origineel STIHL accessoire voor deze grasmaaier gemonteerd.
- De accessoires zijn correct gemonteerd.
- Veerbelaste mechanismen zijn onbeschadigde en werken.
- Bij het loslaten van de schakelbeugel voor maaiwerk slaat de motor af.

### ▲ WAARSCHUWING

- In een niet-veilige toestand kunnen onderdelen niet meer naar behoren functioneren, kunnen veiligheidsvoorzieningen buiten werking worden gezet en kan er brandstof ontsnappen. Personen kunnen ernstig of dodelijk letsel oplopen.
  - ▶ Werk met een onbeschadigde grasmaaier.
  - ▶ Als er benzine uit de grasmaaier komt: werk niet met de grasmaaier en neem contact op met een STIHL vakhandelaar.
  - ▶ Sluit de brandstoftankdop.
  - ▶ Als er motorolie uit de grasmaaier komt: werk niet met de grasmaaier en neem contact op met een STIHL vakhandelaar.
  - ▶ Sluit de motoroliedop.
  - ▶ Als de grasmaaier vuil is: reinig de grasmaaier.
  - ▶ Manipuleer de grasmaaier en de veiligheidssystemen ervan niet.
  - ▶ Voer geen manipulaties op de grasmaaier uit waardoor het vermogen of het toerental van de verbrandingsmotor verandert.
  - ▶ Als de bedieningsorganen niet werken: niet met de grasmaaier werken.
  - ▶ Veerbelaste mechanismen kunnen opgeslagen energie afgeven.
  - ▶ Monteer originele STIHL accessoires voor deze grasmaaier.
  - ▶ Monteer het mes zoals in deze gebruiksaanwijzing beschreven staat.
  - ▶ Monteer accessoires zoals in deze gebruiksaanwijzing of in de gebruiksaanwijzing van het accessoire beschreven staat.
  - ▶ Steek geen voorwerpen in de openingen van de grasmaaier.
  - ▶ Vervang versleten of beschadigde waarschuwingstickers.
  - ▶ Als er onduidelijkheid bestaat: neem contact op met een STIHL vakhandelaar.

### 4.6.2 Mes

Het mes is veilig, als aan de volgende voorwaarde is voldaan:

- Het mes en de aanbouwdelen zijn onbeschadigd.
- Het mes is niet vervormd.
- Het mes is correct gemonteerd.
- Het mes is correct geslepen.
- Het mes heeft geen bramen.
- Het mes is correct gebalanceerd.
- De minimumdikte en de minimumbreedte van het mes zijn niet onderschreden,  19.2.
- De slijphoek is aangehouden,  19.2.

## ▲ WAARSCHUWING

- Als het mes niet in een veilige toestand verkeert, kunnen delen van het mes losraken en weggeslingerd worden. Personen kunnen ernstig letsel oplopen.
  - ▶ Werk met een onbeschadigd mes en onbeschadigde aanbouwdelen.
  - ▶ Monteer het mes op de juiste manier.
  - ▶ Slijp het mes op de juiste manier.
  - ▶ Als de minimumdikte of de minimumbreedte is onderschreden: vervang het mes.
  - ▶ Laat messen door een STIHL vakhandelaar uitbalanceren.
  - ▶ Als er onduidelijkheid bestaat: neem contact op met een STIHL vakhandelaar.

## 4.7 Brandstof en tanken

### ▲ WAARSCHUWING

- De brandstof die voor deze grasmaaier wordt gebruikt, is benzine. Benzine is zeer ontvlambaar. Als benzine in contact komt met open vuur of hete voorwerpen, kan de benzine brand of explosies veroorzaken. Personen kunnen ernstig of dodelijk letsel oplopen en er kan materiële schade ontstaan.
  - ▶ Bescherm benzine tegen hitte en vuur.
  - ▶ Mors geen benzine.
  - ▶ Als er benzine is gemorst: veeg de benzine met een doek op en probeer de motor pas te starten als alle onderdelen van de grasmaaier droog zijn.
  - ▶ Rook niet.
  - ▶ Tank niet in de buurt van vuur.
  - ▶ Schakel de motor voor het bijtanken uit en laat deze afkoelen.
  - ▶ Als de tank moet worden leeggemaakt: doe dit in de open lucht.
  - ▶ Start de motor minstens 3 m verwijderd van de plaats waar wordt getankt.
  - ▶ Sla de grasmaaier nooit op in een gebouw met benzine in de tank.
- Ingeademde benzinedampen kunnen mensen vergiften.
  - ▶ Adem geen benzinedampen in.
  - ▶ Tank op een goed geventileerde plaats.
- Tijdens het werken wordt de grasmaaier warm. De benzine zet uit en in de brandstoftank kan overdruk ontstaan. Wanneer de brandstoftankdop wordt geopend, kan er benzine naar buiten spuiten. De naar buiten spuitende benzine kan ontbranden. De gebruiker kan ernstig letsel oplopen.
  - ▶ Laat eerst de grasmaaier afkoelen en open vervolgens de brandstoftankdop.
- Kleding die in contact komt met benzine, is licht ontvlambaar. Personen kunnen ernstig of dodelijk letsel oplopen en er kan materiële schade ontstaan.
  - ▶ Als kleding in contact komt met benzine: verwissel de kleding.
- Benzine is schadelijk voor het milieu.
  - ▶ Mors geen brandstof.
  - ▶ Voer benzine volgens de voorschriften en milieuvriendelijk af.
- Als benzine met de huid of de ogen in contact komt, kunnen de huid of de ogen geïrriteerd raken.
  - ▶ Vermijd contact met benzine.
  - ▶ Als er contact met de huid heeft plaatsgevonden: was de betreffende plekken van de huid met veel water en zeep.
  - ▶ Als er contact met de ogen heeft plaatsgevonden: spoel de ogen minstens 15 minuten met veel water en raadpleeg een arts.
- De ontsteking van de grasmaaier produceert vonken. Vonken kunnen ontsnappen en in een licht ontvlambare of explosieve omgeving brand of een explosie veroorzaken. Personen kunnen ernstig of dodelijk letsel oplopen en er kan materiële schade ontstaan.
  - ▶ Gebruik bougies die in de gebruiksaanwijzing van de motor worden beschreven.
  - ▶ Draai de bougie in en haal deze aan.
  - ▶ Druk de bougiestekker stevig aan.
- Als voor de grasmaaier benzine is getankt die ongeschikt is voor de motor, kan de grasmaaier beschadigd raken.
  - ▶ Gebruik recente loodvrije merkbenzine.
  - ▶ Houd u aan de voorschriften in de gebruiksaanwijzing van de motor.

## 4.8 Werken

### ▲ WAARSCHUWING

- Als de gebruiker de motor niet op de juiste manier start, kan de gebruiker de controle

over de grasmaaier verliezen. De gebruiker kan ernstig letsel oplopen.

- ▶ Start de motor zoals in deze gebruiksaanwijzing beschreven staat.
- De gebruiker kan in bepaalde omstandigheden niet meer geconcentreerd werken. De gebruiker kan struikelen, vallen en ernstig letsel oplopen.
  - ▶ Werk rustig en doordacht.
  - ▶ Maai alleen bij goed zicht. Werk niet met de grasmaaier als de lichtomstandigheden en het zicht slecht zijn.
  - ▶ Bedien de grasmaaier alléén.
  - ▶ Pas op voor obstakels.
  - ▶ Kantel de grasmaaier niet.
  - ▶ Werk rechtop staand op de grond en zorg voor goed evenwicht.
  - ▶ Als er vermoeidheidsverschijnselen optreden: las een pauze in.
  - ▶ Als op een helling wordt gemaaid: maai dwars op de helling.
  - ▶ Werk niet op hellingen van meer dan 25° (46,6 %).
  - ▶ Gebruik de grasmaaier uiterst behoedzaam wanneer u in de buurt van hellingen, terreinkanten, sloten, vuilnishopen en dijken werkt.
  - ▶ Plan de werktijden zodanig dat hoge belasting gedurende langere tijd wordt voorkomen.
- Wanneer de motor draait, ontstaan er uitlaatgassen. Ingeademde uitlaatgassen kunnen mensen vergiftigen.
  - ▶ Adem geen uitlaatgassen in.
  - ▶ Werk op een goed geventileerde plaats met de grasmaaier.
  - ▶ Bij misselijkheid, hoofdpijn, zichtstoornissen, slecht horen of duizeligheid: stop met werken en raadpleeg een arts.
- Als de gebruiker gehoorbescherming draagt en de motor draait, kan de gebruiker geluiden beperkt waarnemen en inschatten.
  - ▶ Werk rustig en doordacht.
- De grasmaaier is voorzien van een motorstopvoorziening.
  - ▶ De motor en het mes worden bij het loslaten van de schakelbeugel binnen 3 seconden gestopt.
- De gebruiker kan zich aan het draaiende mes snijden. De gebruiker kan ernstig letsel oplopen.



- ▶ Trek de bougiestekker los.



- ▶ Raak het draaiende mes niet aan.
- ▶ Als het mes door een voorwerp geblokkeerd is: Schakel de motor uit. Verwijder pas hierna het voorwerp.

- Als tijdens het werken zonder wielaandrijving wordt gewerkt, kan de wielaandrijving onbedoeld worden ingeschakeld en zet de grasmaaier zich in beweging. Personen kunnen ernstig letsel oplopen en er kan materiële schade ontstaan.
  - ▶ Bedien de schakelbeugel voor wielaandrijving alleen wanneer de wielaandrijving moet worden ingeschakeld.
- Als de grasmaaier anders gaat werken of zich ongewoon gedraagt, verkeert de grasmaaier mogelijk in een niet-veilige toestand. Personen kunnen ernstig letsel oplopen en er kan materiële schade ontstaan.
  - ▶ Stop met werken en neem contact op met een STIHL vakhandelaar.
- Tijdens het werken kunnen op de grasmaaier vibraties ontstaan.
  - ▶ Draag werkhandschoenen.
  - ▶ Neem pauzes.
  - ▶ Als er tekenen van een verstoring van de doorbloeding optreden: raadpleeg een arts.
- Bekijk het maaivlak en let op obstakels. Als het mes tijdens het werken op een vreemd voorwerp stuit, kan het of delen ervan met hoge snelheid omhoog worden geslingerd. Personen kunnen letsel oplopen en er kan beschadiging optreden.



- ▶ Verwijder vreemde voorwerpen zoals stenen, stokken, draden, speelgoed of andere zaken uit het werkgebied. Markeer verborgen voorwerpen die niet verwijderd kunnen worden.

- Wanneer de schakelbeugel voor maaierwerk wordt losgelaten, draait het mes nog korte tijd door. Personen kunnen ernstig letsel oplopen.



- ▶ Wacht totdat het mes niet meer draait.

- Als het mes op een hard voorwerp stuit, kunnen vonken ontstaan. Vonken kunnen in een licht ontvlambare omgeving brand veroorzaken. Personen kunnen ernstig of dodelijk letsel oplopen en er kan materiële schade ontstaan.
  - ▶ Werk niet in een licht ontvlambare omgeving.
- Als de grasmaaier op een hellend vlak wordt neergezet, kan deze onbedoeld naar beneden rollen. Personen kunnen letsel oplopen en er kan beschadiging optreden.

- ▶ Laat de grasmaaier alleen los, als deze op een horizontaal vlak staat en niet vanzelf kan weggrollen.
- Als er voorwerpen aan de duwstang worden bevestigd, kan de grasmaaier door het extra gewicht kantelen. Personen kunnen letsel oplopen en er kan beschadiging optreden.
  - ▶ Bevestig geen voorwerpen aan de duwstang.

## ⚠ GEVAAR

- Als in de buurt van onder spanning staande leidingen wordt gewerkt, kan het mes met de onder spanning staande leidingen in contact komen en deze beschadigen. De gebruiker kan ernstig of dodelijk letsel oplopen.
  - ▶ Werk niet in de buurt van onder spanning staande leidingen.
- Als bij onweer wordt gewerkt, kan de gebruiker door de bliksem worden getroffen. De gebruiker kan ernstig of dodelijk letsel oplopen.
  - ▶ Als het onweert: niet werken.
- Als er bij regen wordt gewerkt, kan de gebruiker uitglijden. De gebruiker kan ernstig of dodelijk letsel oplopen.
  - ▶ Als het regent: niet werken.

## 4.9 Transporteren

### ⚠ WAARSCHUWING

- Bij het transport kan de grasmaaier omvallen of bewegen. Personen kunnen letsel oplopen en er kan beschadiging optreden.
  - ▶ Schakel de motor uit.



- ▶ Wacht totdat het mes niet meer draait.



- ▶ Trek de bougiestekker los.

- ▶ Zet de grasmaaier met spangordels, riemen of een net zodanig op een geschikt laadopervlak vast, dat deze niet kan omvallen en niet kan bewegen.
- Wanneer de motor uitgedraaid is, kunnen de geluiddemper en de motor nog heet zijn. De gebruiker kan bij het transport zich branden.
  - ▶ Duw de grasmaaier.
- De grasmaaier is zwaar. Als de gebruiker de grasmaaier alléén draagt, kan de gebruiker letsel oplopen.
  - ▶ Draag werkhandschoenen.
  - ▶ Draag de grasmaaier met twee personen.

## 4.10 Opslag

### ⚠ WAARSCHUWING

- Kinderen kunnen de gevaren van de grasmaaier niet herkennen en niet inschatten. Kinderen kunnen ernstig letsel oplopen.
  - ▶ Schakel de motor uit.
  - ▶ Sla de grasmaaier buiten bereik van kinderen op.
  - ▶ Sla de grasmaaier schoon en droog op.
- Als de grasmaaier op een hellend vlak wordt opgeslagen, kan deze onbedoeld naar beneden rollen. Personen kunnen letsel oplopen en er kan beschadiging optreden.
  - ▶ Sla de grasmaaier uitsluitend op een vlakke ondergrond op.

## 4.11 Reiniging, onderhoud en reparatie

### ⚠ WAARSCHUWING

- Als de motor tijdens het reinigen, onderhoud uitvoeren of repareren loopt, kunnen personen ernstig letsel oplopen en kan er materiële schade ontstaan.
  - ▶ Schakel de motor uit.



- ▶ Wacht totdat het mes niet meer draait.



- ▶ Trek de bougiestekker los.

- Als de motor tijdens het reinigen, onderhoud uitvoeren of repareren loopt, kan de wielaandrijving onbedoeld worden ingeschakeld. Personen kunnen ernstig letsel oplopen en er kan materiële schade ontstaan.
  - ▶ Schakel de motor uit.



- ▶ Trek de bougiestekker los.

- Wanneer de motor uitgedraaid is, kunnen de geluiddemper en de motor nog heet zijn. Personen kunnen brandwonden oplopen.
  - ▶ Wacht totdat de geluiddemper en de motor afgekoeld zijn.
- Als gevolg van agressieve reinigingsmiddelen, reinigen met een waterstraal of met scherpe voorwerpen kan de grasmaaier of het mes beschadigd raken. Als de grasmaaier of het mes niet op de juiste manier wordt gereinigd, kunnen onderdelen niet meer naar behoren functioneren en kunnen veiligheidsvoorzienin-









gen buiten werking worden gezet. Personen kunnen ernstig letsel oplopen.

- ▶ Reinig de grasmaaier en het mes zoals in deze gebruiksaanwijzing beschreven staat,  15.2.
- Als de grasmaaier of het mes niet op de juiste manier wordt onderhouden of gerepareerd, kunnen onderdelen niet meer naar behoren functioneren en kunnen veiligheidsvoorzieningen buiten werking worden gezet. Personen kunnen ernstig of dodelijk letsel oplopen.
  - ▶ Vervang versleten of beschadigde onderdelen.
  - ▶ Als onderhoud of reparaties aan de grasmaaier moeten worden uitgevoerd: neem contact op met een STIHL vakhandelaar.
  - ▶ Voer onderhoud aan het mes uit zoals in deze gebruiksaanwijzing beschreven staat.
- Tijdens het reinigen, onderhoud uitvoeren of repareren van het mes kan de gebruiker zich snijden aan de scherpe snijranden. De gebruiker kan letsel oplopen.
  - ▶ Draag werkhandschoenen van stevig materiaal.
- Tijdens het slijpen kan het mes heet worden. De gebruiker kan zich branden.
  - ▶ Wacht totdat het mes is afgekoeld.
  - ▶ Draag werkhandschoenen van stevig materiaal.

## 5 Grasmaaier bedrijfsklaar maken

### 5.1 Grasmaaier bedrijfsklaar maken

Voorafgaand aan de werkzaamheden moeten altijd de volgende stappen worden gezet:

- ▶ Controleer of de volgende onderdelen in een veilige toestand verkeren:
  - Grasmaaier,  4.6.1.
  - Mes,  4.6.2.
- ▶ Reinig de grasmaaier,  15.2.
- ▶ Controleer het mes,  10.2.
- ▶ Vul motorolie bij,  6.2.
- ▶ Klap de duwstang omhoog en stel deze af,  8.1
- ▶ Tank de grasmaaier bij,  7.1.
- ▶ Stel de snijhoogte in,  11.2.
- ▶ Controleer de bedieningsorganen,  10.1.
- ▶ Als de stappen niet kunnen worden uitgevoerd: gebruik de grasmaaier niet en neem contact op met een STIHL vakhandelaar.

## 6 Grasmaaier in elkaar zetten

### 6.1 Duwstang monteren

- ▶ Schakel de motor uit.
- ▶ Trek de bougiestekker los.
- ▶ Plaats de grasmaaier op een vlakke ondergrond.

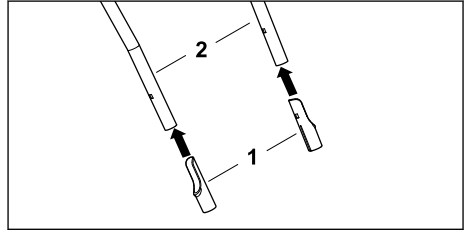

- ▶ Steek de beschermhulzen (1) met de lange zijde naar binnen op het bovenstuk van de duwstang (2).

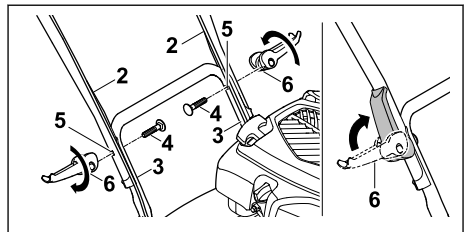

- ▶ Houd het bovenstuk van de duwstang (2) zodanig op de het onderstuk van de duwstang (3) dat de gaten uitgelijnd zijn.
- ▶ Steek de bouten (4) van binnen naar buiten door de boringen (5).
- ▶ Draai de snelspanner (6) zodanig op de bouten (4) en klap deze naar boven, dat de snelspanner (6) dicht tegen de duwstang aan ligt.

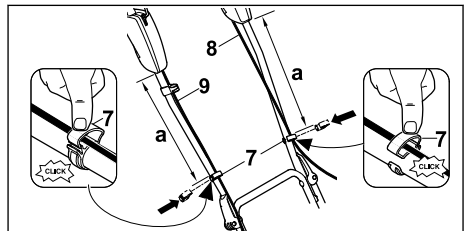

- ▶ Druk de kabelclips (7) op het bovenstuk duwstang.
- ▶ Leg de kabels (8 + 9) in de kabelclips (7).
- ▶ Sluit de kabelclips (7) en laat de lip vastklikken.

- ▶ Bevestig de kabel motorstop (8) met de kabelclip (7) links aan het bovenstuk van de duwstang, waarbij afstand a = 42 - 44 cm.
- ▶ Bevestig de kabel wiel aandrijving (9) met de kabelclip (7) rechts aan het bovenstuk van de duwstang, waarbij afstand a = 42 - 44 cm.

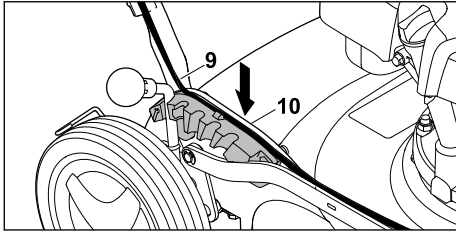

- ▶ Druk de kabel wiel aandrijving (9) in de geleiding (10) op de klemsegment.

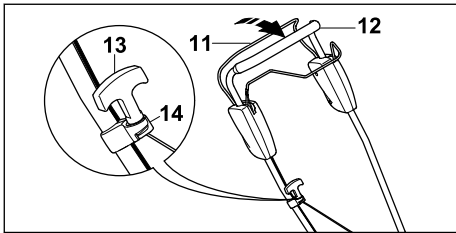

- ▶ Druk de schakelbeugel voor maaiwerk (11) naar de duwstang (12) en houd deze ingedrukt.
- ▶ Trek de starthandgreep (13) langzaam in de richting van de kabelgeleider (14).
- ▶ Haak de starthandgreep (13) in de kabelgeleider (14) vast.
- ▶ Laat de schakelbeugel voor maaiwerk (11) los.
- ▶ Sluit de bougiestekker weer aan.

## 6.2 Motorolie bijvullen

De motorolie smeert en koelt de motor.

De specificatie van de motorolie en de bij te vullen hoeveelheid staan in de gebruiksaanwijzing van de motor.

### LET OP

- Bij levering is het apparaat niet gevuld met motorolie. Als de motor wordt gestart zonder of met te weinig motorolie kan de grasmaaier beschadigd raken.
  - ▶ Controleer elke keer voordat er wordt gestart het motoroliepeil en vul zo nodig motorolie bij.
- ▶ Vul motorolie bij zoals in de gebruiksaanwijzing van de motor beschreven staat.

## 7 Grasmaaier bijtanken

### 7.1 Grasmaaier bijtanken

#### LET OP

- Als voor de grasmaaier geen geschikte brandstof wordt getankt, kan de grasmaaier beschadigd raken.
  - ▶ Zie de gebruiksaanwijzing van de motor.
- ▶ Schakel de motor uit.
- ▶ Plaats de grasmaaier op een vlakke ondergrond.
- ▶ Reinig het gebied onder de brandstoftankdop met een vochtige doek.

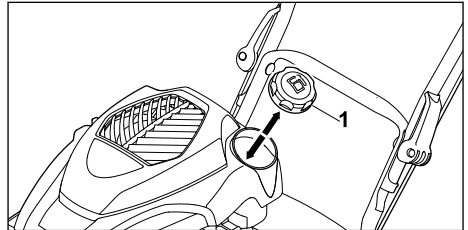

- ▶ Draai de brandstoftankdop (1) net zolang linksom, totdat de brandstoftankdop kan worden weggenomen.
- ▶ Neem de brandstoftankdop weg.
- ▶ Vul met een geschikte trechter brandstof bij, zodat er minstens 15 mm tot aan de rand van de brandstoftank vrij blijft.
- ▶ Plaats de brandstoftankdop op de brandstoftank.
- ▶ Draai de brandstoftankdop rechtsom en zet deze met de hand vast. De brandstoftank is afgesloten.

## 8 Grasmaaier voor de gebruiker instellen

### 8.1 Duwstang omhoog klappen en afstellen

- ▶ Schakel de motor uit.
- ▶ Trek de bougiestekker los.
- ▶ Plaats de grasmaaier op een vlakke ondergrond.



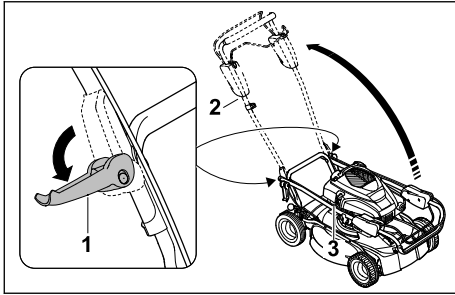

- ▶ Maak de snelspanner (1) links en rechts los.
- ▶ Klap de duwstang (2) omhoog en let erop dat de kabels (3) niet ingeklemd geraken.
- ▶ Zet de snelspanner (1) links en rechts vast. De duwstang (2) is vast met de grasmaaier verbonden.

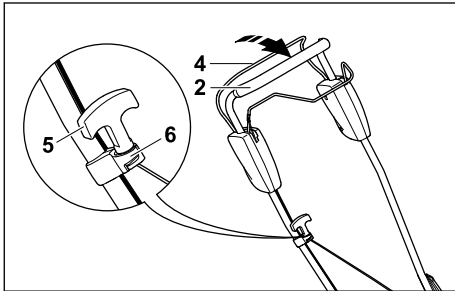

- ▶ Druk de schakelbeugel voor maaierwerk (4) naar de duwstang (2) en houd deze ingedrukt.
- ▶ Trek de starthandgreep (5) langzaam in de richting van de kabelgeleider (6).
- ▶ Haak de starthandgreep (5) in de kabelgeleider (6) vast.
- ▶ Laat de schakelbeugel voor maaierwerk (4) los.
- ▶ Sluit de bougiestekker weer aan.

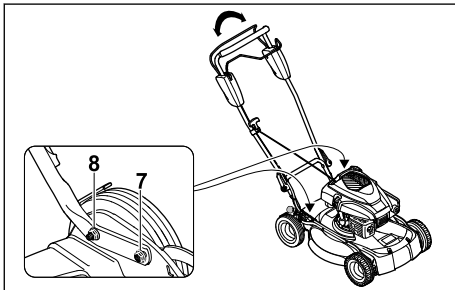

- ▶ Draai de moeren (7 + 8) los.
- ▶ Stel de duwstang door op en neer te bewegen af en houd deze vast.
- ▶ Haal de moeren (7 + 8) aan.

De duwstang is vast met de grasmaaier verbonden.

## 8.2 Duwstang inklappen

De duwstang kan worden ingeklapt om de grasmaaier ruimtebesparend te vervoeren of op te slaan.

- ▶ Schakel de motor uit.
- ▶ Trek de bougiestekker los.
- ▶ Plaats de grasmaaier op een vlakke ondergrond.
- ▶ Druk de schakelbeugel voor maaierwerk naar de duwstang en houd deze ingedrukt.
- ▶ Haak de starthandgreep uit de kabelgeleider en leid deze langzaam in de richting van de motor terug.
- ▶ Laat de schakelbeugel voor maaierwerk los.
- ▶ Houd de duwstang vast en draai de moeren van de duwstangverbindingen los.
- ▶ Klap de duwstang naar voren.

## 9 Motor starten en afzetten

### 9.1 Motor starten

- ▶ Plaats de grasmaaier op een vlakke ondergrond.

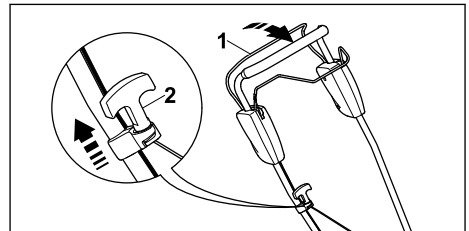

- ▶ Druk de schakelbeugel voor maaierwerk (1) met de linkerhand naar de duwstang en houd deze ingedrukt.
- ▶ Trek de starthandgreep (2) met de rechterhand langzaam tot aan een voelbare weerstand uit.
- ▶ Trek de starthandgreep (2) net zolang snel uit en laat deze teruggaan totdat de motor draait.
- ▶ Als de motor niet start: Zie de gebruiksaanwijzing van de motor.

### 9.2 Motor uitschakelen

- ▶ Plaats de grasmaaier op een vlakke ondergrond.
- ▶ Laat de schakelbeugel voor maaierwerk los. De motor slaat af.
- ▶ Verlaat de gebruikerspositie.

## 10 Grasmaaier controleren

### 10.1 Bedieningsorganen controleren



#### Schakelbeugel voor maaierwerk en schakelbeugel voor wielaandrijving

- ▶ Schakel de motor uit.
- ▶ Trek de schakelbeugel voor maaierwerk en de schakelbeugel voor wielaandrijving volledig in de richting van de duwstang en laat ze weer los.
- ▶ Als de schakelbeugel voor maaierwerk of de schakelbeugel voor wielaandrijving moeilijk beweegt of niet in de uitgangspositie terugveert: gebruik de grasmaaier niet en neem contact op met een STIHL vakhandelaar. De schakelbeugel voor maaierwerk of de schakelbeugel voor wielaandrijving is defect.

### 10.2 Mes controleren

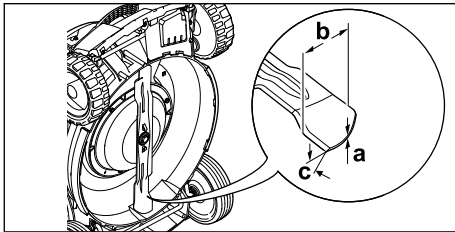
- ▶ Schakel de motor uit.
- ▶ Trek de bougiestekker los.
- ▶ Zet de grasmaaier rechtop,  15.1.



- ▶ Meet het volgende:
  - Dikte a
  - Breedte b
  - Slijphoek c
- ▶ Als de minimumdikte of de minimumbreedte is overschreden: mes vervangen,  19.2.
- ▶ Als de slijphoek niet is aangehouden: mes slijpen,  19.2.
- ▶ Als er onduidelijkheid bestaat: neem contact op met een STIHL vakhandelaar.

## 11 Met de grasmaaier werken

### 11.1 Grasmaaier vasthouden en leiden

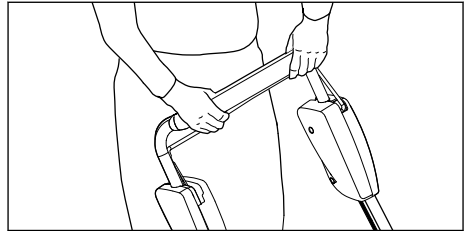

- ▶ Houd de duwstang met beide handen zodanig vast dat de duimen de duwstang omsluiten.

### 11.2 Snijhoogte instellen

Er kunnen 5 snijhoogtes worden ingesteld:

- 30 mm = stand 1
- 40 mm = stand 2
- 50 mm = stand 3
- 60 mm = stand 4
- 70 mm = stand 5

#### Snijhoogte instellen

- ▶ Schakel de motor uit. Het mes mag niet draaien.
- ▶ Plaats de grasmaaier op een vlakke ondergrond.

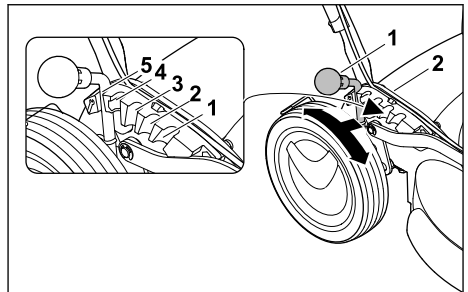

- ▶ Druk de hendel (1) naar buiten naar het achterwiel en houd deze vast.
- ▶ Zet de hendel (1) in de gewenste stand (2) en laat deze vastklikken.

### 11.3 Wielaandrijving inschakelen en uitschakelen

#### 11.3.1 Wielaandrijving inschakelen

- ▶ Plaats de grasmaaier op een vlakke ondergrond.
- ▶ Start de motor.

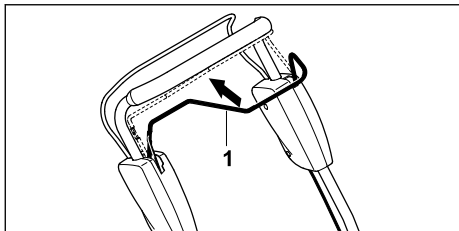

- ▶ Trek de schakelbeugel voor wielaandrijving (1) volledig in de richting van de duwstang en houd deze zodanig dat de duim de duwstang omsluit.

De grasmaaier zet zich in beweging.

### 11.3.2 Wielaandrijving uitschakelen

- ▶ Laat de schakelbeugel voor wielaandrijving los.
- ▶ Wacht totdat de grasmaaier stilstaat.

## 11.4 Mulchen

Bij het mulchen wordt het afgesneden gras door een speciale geleiding van de luchtstroom bij het mes meerdere malen versnipperd en daarna weer terug in de grasnerf geblazen. Het maai-goed blijft op het gazonoppervlak liggen, waar het een beetje vergaat en als natuurlijke mest werkt. Door regelmatig te mulchen en het gras kort te houden, krijgt u een mooi en dicht gazon. Snij daarbij een derde van de grashoogte af.

Voorwaarden voor een fraai mulchresultaat:

- Frequentie: in de lente (voornaamste groeiperiode) minstens 2 keer per week, in de zomer en in de herfst 1 keer per week.
- Maai het gazon als het zo droog mogelijk is.
- Gebruik goed geslepen snijmesses.
- Kies een lage snelheid vooruit.
- Varieer de maairichting en zorg ervoor dat de maaibanen elkaar overlappen.
- Maai hoog opgeschoten gras altijd in fasen.

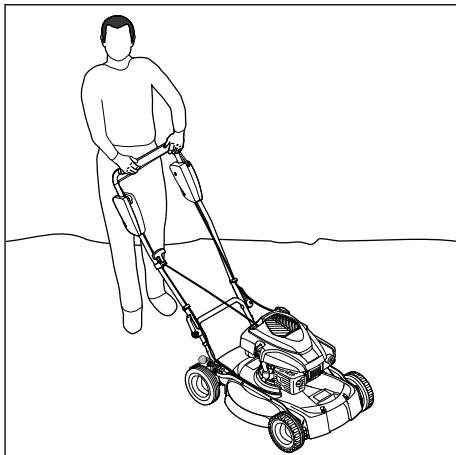

- ▶ Als met ingeschakelde wielaandrijving wordt gewerkt: rijd de grasmaaier gecontroleerd vooruit.
- ▶ Als met uitgeschakelde wielaandrijving wordt gewerkt: Schuif de grasmaaier langzaam en gecontroleerd vooruit.

## 12 Na de werkzaamheden

### 12.1 Na het werken

- ▶ Schakel de motor uit.
- ▶ Als de grasmaaier nat is: laat de grasmaaier drogen.
- ▶ Reinig de grasmaaier.

## 13 Vervoeren

### 13.1 Grasmaaier vervoeren

- ▶ Schakel de motor uit.  
Het mes mag niet draaien.
- ▶ Trek de bougiestekker los.

#### Grasmaaier duwen

- ▶ Duw de grasmaaier langzaam en gecontroleerd vooruit.

#### Grasmaaier dragen

- ▶ Draag werkhandschoenen van stevig materiaal.

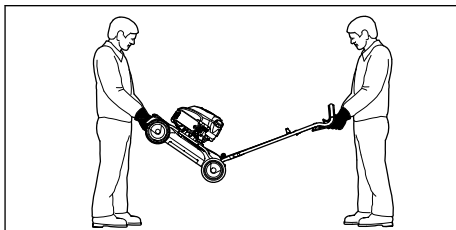

- ▶ Als de grasmaaier met uitgeklapte duwstang wordt gedragen:
  - ▶ Laat één persoon de grasmaaier met beide handen aan de transportgreep voor vasthouden en een andere persoon met beide handen aan de duwstang.
  - ▶ Til en draag de grasmaaier met twee personen.

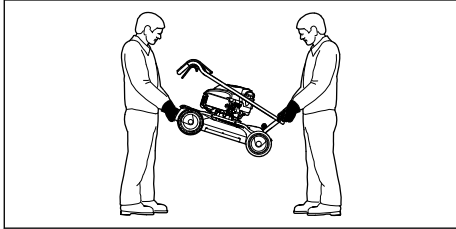

- ▶ Als de grasmaaier met ingeklapte duwstang wordt gedragen:
  - ▶ Klap de duwstang in.
  - ▶ Laat één persoon de grasmaaier met beide handen aan de transportgreep voor vasthouden en een andere persoon met beide handen aan de transportgreep achter.
  - ▶ Til en draag de grasmaaier met twee personen.

### De grasmaaier in een voertuig transporteren

- ▶ Zet de grasmaaier rechtopstaand zodanig vast, dat de grasmaaier niet kan omvallen en niet kan bewegen.

## 14 Opslaan

### 14.1 Grasmaaier opslaan

- ▶ Zet de motor uit en laat deze afkoelen.
- ▶ Trek de bougiestekker los.
- ▶ Sla de grasmaaier zodanig op, dat aan de volgende voorwaarden is voldaan:
  - De grasmaaier staat buiten het bereik van kinderen.
  - De grasmaaier is schoon en droog.
  - De grasmaaier kan niet omvallen.
  - De grasmaaier kan niet weggrollen.

## 15 Reinigen

### 15.1 Grasmaaier rechtop zetten

- ▶ Rijd de brandstoftank leeg.  
De motor slaat af.
- ▶ Plaats de grasmaaier op een vlakke ondergrond.
- ▶ Stel de sniijhoogte op de hoogste stand 1 in,  11.2.

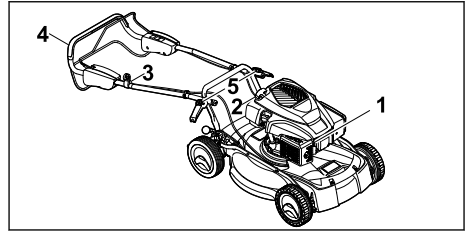

- ▶ Trek de bougiestekker (1) los.
- ▶ Haak de starthandgreep (2) uit de kabelgeleider (3) los.
- ▶ Houd de duwstang (4) vast en open de snelspanners (5).
- ▶ Leg de duwstang (4) naar achteren.

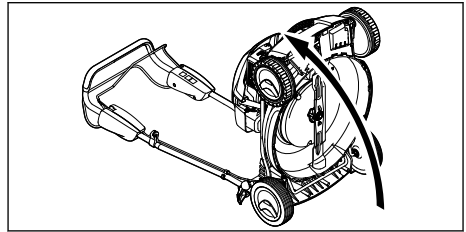

- ▶ Plaats de grasmaaier op de achterkant.

## 15.2 Grasmaaier reinigen

- ▶ Schakel de motor uit.
- ▶ Laat de grasmaaier afkoelen.
- ▶ Trek de bougiestekker los.
- ▶ Reinig de grasmaaier met een vochtige doek.
- ▶ Reinig de ventilatiesleuven met een kwast.
- ▶ Zet de grasmaaier rechtop.
- ▶ Reinig het gebied rondom het mes en het mes zelf met een houten stok, een zachte borstel of een vochtige doek.

## 16 Onderhoud

### 16.1 Onderhoudsintervallen

Onderhoudsintervallen zijn afhankelijk van de omgevings- en werkomstandigheden. STIHL adviseert de volgende onderhoudsintervallen:

#### Motor

- ▶ Onderhoud de motor zoals in de gebruiksaanwijzing van de motor beschreven staat.

#### Grasmaaier

- ▶ Laat de grasmaaier elk jaar door een STIHL vakhandelaar controleren.

### 16.2 Mes demonteren en monteren

#### 16.2.1 Mes demonteren

- ▶ Schakel de motor uit.

- ▶ Trek de bougiestekker los.
- ▶ Zet de grasmaaier rechtop.

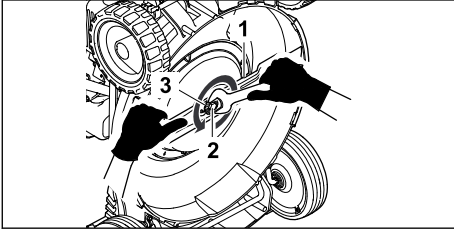

- ▶ Houd het mes (1) vast.
- ▶ Draai de bout (2) in de richting van de pijl eruit en neem deze met de ring (3) weg.
- ▶ Neem het mes (1) weg.
- ▶ Gooi de bout (2) en de ring (3) weg. Gebruik voor de montage van het mes (1) een nieuwe bout en ring.

### 16.2.2 Mes monteren

- ▶ Schakel de motor uit.
- ▶ Trek de bougiestekker los.
- ▶ Zet de grasmaaier rechtop.

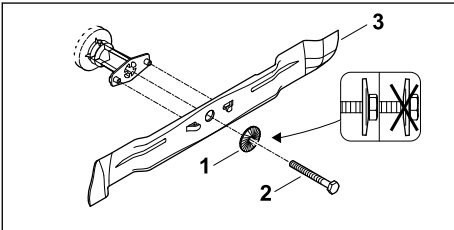

- ▶ Leg de nieuwe ring (1) op de nieuwe bout (2).
- ▶ Breng boutborgmiddel Loctite 243 op de schroefdraad van de bout (2) aan.
- ▶ Plaats het mes (3) zodanig, dat de verhogingen op het contactvlak in de uitsparingen in het mes (3) grijpen.
- ▶ Draai de bout (2) samen met de ring (1) in.

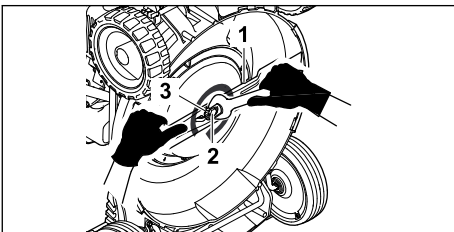

- ▶ Houd het mes (3) vast.
- ▶ Haal de bout (2) met 65 Nm aan.

## 16.3 Mes slijpen en uitbalanceren

Het vereist veel oefening om het mes goed te kunnen slijpen en uitbalanceren.

STIHL raadt aan om het mes door een STIHL vakhandelaar te laten slijpen en uitbalanceren.



### WAARSCHUWING

- De snijkanten van het mes zijn scherp. De gebruiker kan zich snijden.
  - ▶ Draag werkhandschoenen van stevig materiaal.
- ▶ Schakel de motor uit.
- ▶ Trek de bougiestekker los.
- ▶ Zet de grasmaaier rechtop.
- ▶ Demonteer het mes.
- ▶ Slijp het mes. Houd daarbij de slijphoek aan en koel het mes, 19.2. Het mes mag tijdens het slijpen niet blauw verkleuren.
- ▶ Monteer het mes.
- ▶ Als er onduidelijkheid bestaat: neem contact op met een STIHL vakhandelaar.

## 17 Repareren

### 17.1 Grasmaaier repareren

De gebruiker kan de grasmaaier en het mes niet zelf repareren.

- ▶ Als de grasmaaier of het mes beschadigd is: gebruik de grasmaaier of het mes niet en neem contact op met een STIHL vakhandelaar.
- ▶ Als de waarschuwingsstickers onleesbaar of beschadigd zijn: laat de waarschuwingsstickers door een STIHL vakhandelaar vervangen.

## 18 Storingen opheffen

### 18.1 Storingen in de grasmaaier verhelpen

Storing	Oorzaak	Oplossing
De motor kan niet worden gestart.	De schakelbeugel voor maaiwerk is niet ingedrukt.	► Start de motor zoals in deze gebruiksaanwijzing beschreven staat.
	De brandstoftank is leeg.	► Tank de grasmaaier bij.
	De brandstofleiding zit verstopt.	► Neem contact op met een STIHL vakhandelaar.
	Er zit slechte, vervuilde of oude brandstof in de tank.	► Gebruik recente merkbrandstof (loodvrije benzine).
	Het luchtfilter is vuil.	► Neem contact op met een STIHL vakhandelaar.
	De bougiestekker is van de bougie afgekoppeld of de ontstekingskabel is niet goed op de stekker aangesloten.	► Sluit de bougiestekker aan. ► Controleer de verbinding tussen bougiekabel en stekker.
	De bougie zit vol roet, is beschadigd of de afstand tussen de elektroden is onjuist.	► Reinig of vervang de bougie. ► Stel de afstand van de elektroden in.
	De weerstand op het mes is te groot.	► Stel een hogere snijhoogte in. ► Start de motor in lager gras.
De motor is moeilijk te starten of de motor levert weinig vermogen.	De behuizing van de grasmaaier zit verstopt.	Reinig de grasmaaier.
	De snijhoogte is te laag ingesteld of de voorwaartse snelheid is te hoog.	Pas de snijhoogte aan of maai langzamer.
	Er zit water in de brandstoftank en de carburator of de carburator is verstopt.	Ledig de brandstoftank en reinig de brandstofleiding en de carburator.
	De brandstoftank is vuil.	Neem contact op met een STIHL vakhandelaar.
	Het luchtfilter is vuil.	Neem contact op met een STIHL vakhandelaar.
	De bougie zit vol roet.	Reinig of vervang de bougie.
De motor wordt erg heet.	Het oliepeil van de motorolie is te laag.	Vul motorolie bij of ververs deze zoals in de gebruiksaanwijzing van de motor beschreven staat.
	De koelvinnen zijn vuil.	Reinig de grasmaaier.
De grasmaaier trilt sterk.	Het mes is beschadigd.	Vervang het mes.
	Het mes is niet correct gemonteerd.	Monteer het mes.
Het gras wordt niet goed afgesneden.	Het mes is stomp of versleten.	Slijp het mes of vervang het.

## 19 Technische gegevens

### 19.1 Grasmaaier STIHL RM 4.0 RT

- Motortype: Kohler HD675
- Cilinderinhoud: 149 cm<sup>3</sup>
- Vermogen: 2,2 kW (3,0 pk) bij 2800 omw./min.

- Toerental: 2800 omw./min.
- Maximumcapaciteit van de brandstoftank: 1400 cm<sup>3</sup> (1,4 l)
- Gewicht: 35 kg
- Snijbreedte: 53 cm

## 19.2 Mes

- Minimumdikte a: 2,5 mm
- Minimumbreedte b: 55 mm
- Slijphoek = 30°

## 19.3 Geluids- en vibratiewaarden

De K-waarde voor het geluidsdrukniveau bedraagt 2 dB(A). De K-waarde voor het geluidsniveau bedraagt 2,2 dB(A). De K-waarde voor de vibratiewaarden bedraagt 1,60 m/s<sup>2</sup>.

- Geluidsdrukniveau L<sub>PA</sub> gemeten volgens 2006/42/EC: 79 dB(A)
- Geluidsniveau L<sub>WA</sub> gemeten volgens 2000/14/EC: 91,2 dB(A)
- Vibratiewaarde a<sub>hv</sub> gemeten volgens EN 12096, duwstang: 3,20 m/s<sup>2</sup>

Informatie over het voldoen aan de werkgeversrichtlijn Vibratie 2002/44/EC staat op [www.stihl.com/vib](http://www.stihl.com/vib) vermeld.

## 19.4 REACH

REACH staat voor een EG voorschrift voor de registratie, classificatie en vrijgave van chemicaliën.

Informatie met betrekking tot het voldoen aan het REACH-voorschrift is onder [www.stihl.com/reach](http://www.stihl.com/reach) weergegeven.

## 20 Onderdelen en toebehoren

### 20.1 Onderdelen en toebehoren

**STIHL** Deze symbolen kenmerken de originele STIHL onderdelen en het originele STIHL toebehoren.

STIHL adviseert alleen originele STIHL onderdelen en origineel STIHL toebehoren te gebruiken.

Reserveonderdelen en toebehoren van andere fabrikanten kunnen door STIHL wat betreft betrouwbaarheid, veiligheid en geschiktheid ondanks continue marktobservatie niet worden beoordeeld en STIHL kan ook niet borg staan voor het gebruik ervan.

Originele STIHL onderdelen en origineel STIHL toebehoren zijn leverbaar via de STIHL dealer.

### 20.2 Belangrijke vervangingsonderdelen

De firma STIHL is niet aansprakelijk voor persoonlijk letsel en materiële schade als gevolg van het gebruik van niet-toegestane aanbouw- of vervangingsonderdelen.

- Mes: 6383 702 0100

- Mesbout: 9008 319 9075
- Ring: 0000 702 6600

## 21 Milieuverantwoord afvoeren

### 21.1 Verwijdering van afgedankte grasmaaiers

Informatie over het afvoeren als afval is te krijgen bij de STIHL vakhandelaar.

- ▶ Verwijder afgedankte grasmaaiers, messen, benzine, motorolie, accessoires en verpakking milieuvriendelijk en volgens de voorschriften.

## 22 EU-conformiteitsverklaring

### 22.1 Grasmaaier STIHL RM 4.0 RT

STIHL Tirol GmbH  
Hans Peter Stihl-Straße 5  
6336 Langkampfen

Oostenrijk

verklaart op eigen verantwoordelijkheid dat

- Type: Grasmaaier
- Merk: STIHL
- Type: RM 4.0 RT
- Productiecode: 6383

voldoet aan de betreffende bepalingen van de richtlijnen 2000/14/EC, 2006/42/EC, 2014/30/EU und 2011/65/EU en overeenkomstig de op de productiedatum geldende versies van de volgende normen is ontwikkeld en geproduceerd: EN ISO 5395-1, EN ISO 5395-2, EN ISO 14982.

Naam en adres van de bevoegde instantie:

TÜV Rheinland LGA Products GmbH  
Tillystraße 2  
D-90431 Nürnberg

Voor het bepalen van het gemeten en gewaarborgde geluidsniveau is gehandeld volgens richtlijn 2000/14/EC, bijlage VIII.

- Gemeten geluidsniveau: 91,2 dB(A)
- Gegarandeerd geluidsniveau: 93 dB(A)

De technische documentatie is bewaard bij de registratie van het product van STIHL Tirol GmbH.

Het bouwjaar en het machinenummer staan op de grasmaaier vermeld.

Langkampfen, 02/01/2020

STIHL Tirol GmbH

i.o. 

Matthias Fleischer, Hoofd Onderzoek en Ontwik-  
keling

i.o. 

Sven Zimmermann, Hoofd Kwaliteit

## 22.2 Importeur voor Groot-Brittannië

ANDREAS STIHL Ltd.

Stihl House  
Stanhope Road  
CAMBERLEY  
SURREY GU15 3YT  
Great Britain

### Содержание

1	Предисловие.....	224
2	Информация к данному руководству по эксплуатации.....	224
3	Обзор.....	225
4	Указания по технике безопасности.....	226
5	Подготовка газонокосилки к работе.....	232
6	Сборка газонокосилки.....	232
7	Заправка газонокосилки.....	233
8	Пользовательская настройка газонокосилки.....	234
9	Запуск и останов двигателя.....	234
10	Проверка газонокосилки.....	235
11	Работа с газонокосилкой.....	235
12	После работы.....	236
13	Транспортировка.....	236
14	Хранение.....	237
15	Очистка.....	237
16	Техническое обслуживание.....	238
17	Ремонт.....	239
18	Устранение неисправностей.....	239
19	Технические данные .....	240
20	Запасные части и принадлежности .....	240
21	Утилизация.....	241
22	Сертификат соответствия ЕС.....	241
23	Адреса.....	241

### 1 Предисловие

Уважаемый клиент,

мы рады, что вы выбрали изделие STIHL. Мы разрабатываем и производим продукцию

высочайшего качества, соответствующую потребностям наших клиентов. Наша продукция обеспечивает высокую надежность даже при экстремальных нагрузках.

STIHL – это и высочайшее качество обслуживания. Наши представители всегда готовы провести для вас компетентную консультацию и инструктаж, а также обеспечить всестороннюю техническую поддержку.

Компания STIHL безоговорочно проводит политику бережного и ответственного отношения к природе. Данное руководство по эксплуатации предназначено для содействия вам в безопасной и экологически благоприятной эксплуатации изделия STIHL в течение всего длительного срока службы.

Мы благодарим вас за доверие и желаем приятных впечатлений от вашего нового изделия STIHL.



д-р Николас Штиль

**ВАЖНО! ПЕРЕД ПРИМЕНЕНИЕМ ОЗНАКОМИТЬСЯ И СОХРАНИТЬ.**

## 2 Информация к данному руководству по эксплуатации

### 2.1 Применяемые документы

Данная инструкция по эксплуатации является переводом оригинальной инструкции по эксплуатации производителя согласно директиве EG 2006/42/EC.

Применяются местные правила техники безопасности.

▶ В дополнение к данной инструкции по эксплуатации обязательно следует прочитать, понять и сохранить следующие документы:

- Инструкция по эксплуатации двигателя Kohler HD675



## 2.2 Маркировка предупредительных надписей в тексте



### ОПАСНОСТЬ

- Указывает на возможные опасности, которые ведут к тяжелым травмам или смерти.
  - ▶ Описанные меры помогут предотвратить тяжелые травмы или смерть.



### ПРЕДУПРЕЖДЕНИЕ

- Указывает на возможные опасности, которые могут привести к тяжелым травмам или смерти.
  - ▶ Описанные меры помогут предотвратить тяжелые травмы или смерть.

### УКАЗАНИЕ

- Указывает на возможные опасности, которые могут привести к возникновению материального ущерба.
  - ▶ Описанные меры помогут избежать возникновения материального ущерба.

## 2.3 Символы в тексте



Данный символ указывает на главу в данной инструкции по эксплуатации.

# 3 Обзор

## 3.1 Газонокосилка

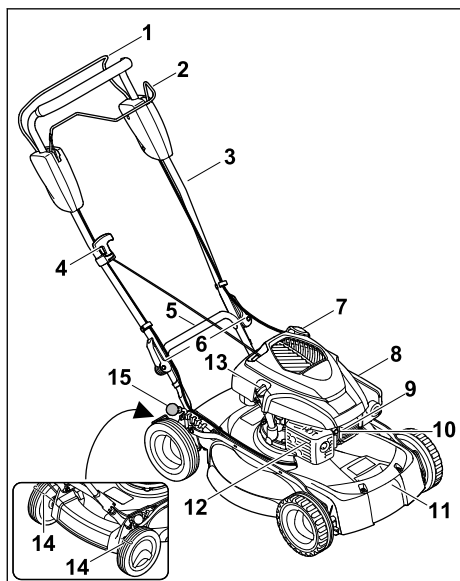

- 1 Рукоятка переключения для запуска кошения**  
Рукоятка переключения для запуска кошения предназначена для запуска и остановки двигателя.
- 2 Рукоятка переключения привода движения**  
Рукоятка переключения для привода движения предназначена для запуска и остановки двигателя.
- 3 Ведущая ручка**  
Ведущая ручка предназначена для удерживания, продвижения и транспортировки газонокосилки.
- 4 Ручка запуска**  
Ручка запуска используется для запуска двигателя.
- 5 Ручка для транспортировки сзади**  
Ручка для транспортировки предназначена для переноса газонокосилки.
- 6 Быстрозажимные фиксаторы**  
Быстрозажимные фиксаторы зажимают ведущую ручку на газонокосилке.
- 7 Запорное устройство топливного бака**  
Запорное устройство топливного бака закрывает горловину для заливки бензина.
- 8 Крышка фильтра**  
Крышка фильтра закрывает воздушный фильтр.
- 9 Штекер провода свечи зажигания**  
Штекер провода свечи зажигания соединяет кабель зажигания со свечой зажигания.
- 10 Свеча зажигания**  
Свеча зажигания воспламеняет топливно-воздушную смесь в двигателе.
- 11 Ручка для транспортировки спереди**  
Ручка для транспортировки предназначена для переноса газонокосилки.
- 12 Шумоглушитель**  
Шумоглушитель уменьшает акустическую эмиссию газонокосилки.
- 13 Запорное устройство бака моторного масла**  
Запорное устройство бака моторного масла закрывает горловину для заливки моторного масла.
- 14 Скребок для колеса**  
Скребок для колес используется для очистки задних колес.

## 15 Рычаг

Рычаг используется для установки высоты скашивания.

## 3.2 Символы

На газонокосилке могут быть нанесены символы, они означают следующее:



Этот символ указывает вес газонокосилки.



Гарантированный уровень шума в соответствии с Директивой 2000/14/ЕС в дБ(А) для сопоставления акустической эмиссии продуктов.



Этот символ обозначает запорное устройство топливного бака.



Этот символ обозначает запорное устройство масляного бака.



Запустить двигатель.



Выключить двигатель.



Включить привод движения.

## 4 Указания по технике безопасности

### 4.1 Предупредительные символы

На газонокосилке могут быть нанесены предупредительные символы, они означают следующее:



Соблюдать предписания по технике безопасности и выполнять соответствующие действия.



Обязательно следует прочитать, понять и сохранить инструкцию по эксплуатации.



Соблюдать указания по технике безопасности в отношении отбрасываемых предметов и выполнять соответствующие действия.



Не касаться вращающегося ножа.



Вынимать штекер провода свечи зажигания на время простоев в работе, транспортировки, хранения, технического обслуживания или ремонта.



Сохранять безопасное расстояние.

### 4.2 Использование по назначению

Газонокосилка STIHL RM 4.0 RT предназначена для кошения травы.

#### ▲ ПРЕДУПРЕЖДЕНИЕ

- Использование газонокосилки не по назначению может привести к серьезным травмам, смерти или материальному ущербу.
  - ▶ Использовать газонокосилку в соответствии с указаниями в этой инструкции и в инструкции по эксплуатации двигателя.

### 4.3 Требования к пользователю

#### ▲ ПРЕДУПРЕЖДЕНИЕ

- Пользователи, не прошедшие инструктаж, могут не осознавать или неправильно оценивать опасности, связанные с газонокосилкой. Это связано с опасностью получения пользователем или другими лицами серьезных травм вплоть до летального исхода.
  - ▶ Обязательно следует прочитать, понять и сохранить инструкцию по эксплуатации.
- ▶ При необходимости передать газонокосилку другому лицу также передать инструкцию по эксплуатации газонокосилки и двигателя.
- ▶ Убедиться, что пользователь выполняет следующие условия:
  - Пользователь спокоен и бодр.
  - Пользователь физически, психически и умственно в состоянии управлять газонокосилкой и работать с ней. Если пользователь обладает физическими, психическими или умственными недостатками, он может работать с устройством только под надзором ответственного лица или следуя его указаниям.

- Пользователь может осознавать и оценивать опасности, связанные с газонокосилкой.
  - Пользователь осознает, что несет ответственность за несчастные случаи и материальный ущерб.
  - Пользователь достиг совершеннолетия или обучен соответствующей профессии согласно национальным правилам.
  - Пользователь прошел инструктаж специализированного центра STIHL или специалиста перед первым использованием газонокосилки.
  - Пользователь не находится под воздействием алкоголя, лекарств или наркотиков.
- ▶ При возникновении вопросов обратиться в сервисный центр STIHL.

#### 4.4 Рабочая одежда и оснащение

### ▲ ПРЕДУПРЕЖДЕНИЕ

- Во время работы предметы могут быть отброшены с высокой скоростью. Пользователь может получить травмы.
  - ▶ Во время работы надевать длинные брюки из износостойкого материала.
- Во время работы возникает шум. Шум может привести к ухудшению слуха.
  - ▶ Использовать защитные наушники.
- Во время работы возможно образование пылевых вихрей. Вдыхаемая пыль может негативно повлиять на здоровье и стать причиной аллергических реакций.
  - ▶ При образовании пылевых вихрей надевать защитную маску от пыли.
- Несоответствующая одежда может зацепиться за древесину, мелкий кустарник или попасть в газонокосилку. Пользователь в несоответствующей одежде может получить серьезные травмы.
  - ▶ Надевать облегающую одежду.
  - ▶ Необходимо снять шарфы и украшения.
- Во время очистки, технического обслуживания или транспортировки пользователь может коснуться ножа. Пользователь может получить травмы.
  - ▶ Во время работы надевать рабочие перчатки из износостойкого материала.
- Если на пользователе надета несоответствующая обувь, он может поскользнуться. Пользователь может получить травмы.

- ▶ Обувь должна быть прочной, закрытой и иметь нескользкую подошву.
- Во время заточки ножей могут вылетать частицы материала. Пользователь может получить травмы.
  - ▶ Надевать плотно прилегающие защитные очки. Подходящие защитные очки проверяются в соответствии со стандартом EN 166 или в соответствии с национальными правилами и доступны в розничной сети с соответствующей маркировкой.
  - ▶ Во время работы надевать рабочие перчатки из износостойкого материала.

#### 4.5 Рабочая зона пользователя и окружающие условия

### ▲ ПРЕДУПРЕЖДЕНИЕ

- Другие люди, дети и животные могут не осознавать и не оценивать опасности, связанные с газонокосилкой и отброшенными ею предметами. Это связано с опасностью получения другими людьми, детьми и животными серьезных травм, а также с опасностью материального ущерба.



- ▶ В рабочей зоне запрещено присутствие посторонних лиц, детей и животных.
- ▶ Соблюдать дистанцию до предметов.
- ▶ Не оставлять газонокосилку без присмотра.
- ▶ Убедиться, что дети не могут играть с газонокосилкой.
- При работающем двигателе из шумоглушителя исходят горячие выхлопные газы. Горячие выхлопные газы могут воспалить легковоспламеняющиеся материалы и вызвать пожар.
  - ▶ Не направлять струю выхлопных газов на легковоспламеняющиеся материалы.

#### 4.6 Безопасное состояние

##### 4.6.1 Газонокосилка

Газонокосилка находится в безопасном состоянии, если выполнены следующие условия:

- Газонокосилка не имеет повреждений.
- Из газонокосилки не вытекает бензин.
- Крышка топливного бака закрыта.
- Из газонокосилки не вытекает моторное масло.
- Крышка моторного масла закрыта.
- Газонокосилка чистая.

- Элементы управления работают исправно и без изменений.
- Нож правильно установлен.
- На этой газонокосилке установлены оригинальные дополнительные принадлежности STIHL.
- Принадлежности установлены правильно.
- Подпружиненные механизмы не повреждены и работают исправно.
- При отпуске рукоятки переключения для запуска кошения двигатель останавливается.

## ▲ ПРЕДУПРЕЖДЕНИЕ

- В технически небезопасном состоянии компоненты работают неправильно, защитные устройства могут выйти из строя, а топливо вытечь. В результате чего возможно получение серьезных травм вплоть до летального исхода.
  - ▶ Не работать с поврежденной газонокосилкой.
  - ▶ Если из газонокосилки вытекает бензин: не работать с газонокосилкой и связаться со специализированным центром STIHL.
  - ▶ Закрывать крышку топливного бака.
  - ▶ Если из газонокосилки вытекает моторное масло: не работать с газонокосилкой и связаться со специализированным центром STIHL.
  - ▶ Закрывать крышку моторного масла.
  - ▶ Если газонокосилка загрязнена: очистить газонокосилку.
  - ▶ Не производить манипуляции с газонокосилкой или ее системой безопасности.
  - ▶ Запрещены изменения газонокосилки с целью увеличения мощности или частоты вращения двигателя внутреннего сгорания.
  - ▶ Если элементы управления не работают: не работать с газонокосилкой.
  - ▶ Подпружиненные механизмы могут высвобождать накопленную энергию.
  - ▶ На эту газонокосилку разрешается устанавливать оригинальные дополнительные принадлежности STIHL.
  - ▶ Производить установку в соответствии с указаниями в данной инструкции по эксплуатации.
  - ▶ Производить установку принадлежностей, как указано в инструкции по эксплуатации или в инструкции по эксплуатации принадлежностей.
  - ▶ Не вставлять предметы в отверстия газонокосилки.

- ▶ Заменять изношенные или поврежденные таблички с предупредительными надписями.
- ▶ При возникновении вопросов обратиться в сервисный центр STIHL.

## 4.6.2 Нож

Нож находится в безопасном состоянии, если выполнены следующие условия:

- Нож и навесное оборудование не повреждены.
- Нож не деформирован.
- Нож правильно установлен.
- Нож правильно заточен.
- На ноже нет заусенцев.
- Нож правильно отбалансирован.
- Значения минимальной ширины и прочности ножа не выходят за нижнюю границу допустимого диапазона, 19.2.
- Соблюден угол заточки, 19.2.

## ▲ ПРЕДУПРЕЖДЕНИЕ

- В небезопасном состоянии детали ножа могут соскочить и быть отброшены. В результате чего возможно получение серьезных травм.
  - ▶ Запрещается использовать поврежденный нож или неисправный аккумулятор.
  - ▶ Установить нож правильно.
  - ▶ Заточить нож правильно.
  - ▶ Если значения минимальной ширины и прочности выходят за нижнюю границу допустимого диапазона: заменить нож.
  - ▶ Отбалансировать нож в специализированном центре STIHL.
  - ▶ При возникновении вопросов обратиться в сервисный центр STIHL.

## 4.7 Топливо и заправка

### ▲ ПРЕДУПРЕЖДЕНИЕ

- В качестве топлива для этой газонокосилки используется бензин. Бензин очень легко воспламеняется. В случае контакта бензина с открытым огнем или горячими предметами бензин может стать причиной пожара или взрыва. Это связано с опасностью получения серьезных травм вплоть до летального исхода, а также с опасностью материального ущерба.
  - ▶ Защищать бензин от огня и воздействия высоких температур.
  - ▶ Не проливать бензин.
  - ▶ Если бензин пролился: вытереть бензин тряпкой и запускать двигатель только

- при полном высыхании всех частей газонокосилки.
- ▶ Не курить.
- ▶ Не заправлять газонокосилку вблизи открытого огня.
- ▶ Перед заправкой выключить двигатель и подождать, пока он остынет.
- ▶ Если бак необходимо опорожнить: выполнять процедуру на открытом воздухе.
- ▶ Запускать двигатель на расстоянии не менее 3 м от места заправки.
- ▶ Не хранить в помещении газонокосилку с бензином в бензобаке.
- Вдыхаемые пары бензина могут привести к отравлению людей.
  - ▶ Не вдыхать пары бензина.
  - ▶ Заправлять газонокосилку в хорошо проветриваемом месте.
- Во время работы газонокосилка нагревается. Бензин расширяется, и в топливном баке может накапливаться избыточное давление. При открытой крышке топливного бака возможно выплескивание бензина. Выливающийся бензин может воспламениться. Пользователь может получить серьезные травмы.
  - ▶ Сначала дать газонокосилке остыть, а затем открыть крышку топливного бака.
- Одежда, соприкасающаяся с бензином, может легко воспламениться. Это связано с опасностью получения серьезных травм вплоть до летального исхода, а также с опасностью материального ущерба.
  - ▶ Если бензин попал на одежду: сменить одежду.
- Бензин может нанести вред окружающей среде.
  - ▶ Не проливать топливо.
  - ▶ Утилизировать бензин согласно предписаниям без ущерба для окружающей среды.
- В случае попадания бензина на кожу или в глаза возможно появление раздражений кожи или глаз.
  - ▶ Избегать контакта с бензином.
  - ▶ В случае попадания на кожу промыть соответствующие участки кожи обильным количеством воды с мылом.
  - ▶ В случае попадания в глаза промывать глаза обильным количеством воды не менее 15 минут, после чего обратиться к врачу.
- Система зажигания газонокосилки создает искры. Искры могут попасть наружу и стать причиной возгорания или взрыва в легковом

- спламеняющейся или взрывоопасной среде. Это связано с опасностью получения серьезных травм вплоть до летального исхода, а также с опасностью материального ущерба.
- ▶ Использовать свечи зажигания только в соответствии с описанием, приведенным в инструкции по эксплуатации двигателя.
- ▶ Вкрутить свечу зажигания и затянуть ее до отказа.
- ▶ С силой прижать штекер провода свечи зажигания.
- Если газонокосилка заправлена бензином, который не подходит для двигателя, возможны повреждения газонокосилки.
  - ▶ Использовать свежий неэтилированный бензин марочных сортов.
  - ▶ Соблюдать указания, приведенные в инструкции по эксплуатации двигателя.

## 4.8 Работа с устройством

### ▲ ПРЕДУПРЕЖДЕНИЕ

- При неправильном запуске двигателя пользователь может потерять контроль над газонокосилкой. Пользователь может получить серьезные травмы.
  - ▶ Запускать двигатель в соответствии с указаниями в данной инструкции по эксплуатации.
- В некоторых ситуациях пользователь может потерять концентрацию. Он может споткнуться, упасть и получить серьезные травмы.
  - ▶ Работать спокойно и вдумчиво.
  - ▶ Косить только при хорошей видимости. В условиях плохого освещения и видимости не работать с газонокосилкой.
  - ▶ Управлять газонокосилкой должен только один пользователь.
  - ▶ Следить за препятствиями.
  - ▶ Не переворачивать газонокосилку.
  - ▶ Работать, стоя на земле и сохраняя равновесие.
  - ▶ При появлении признаков усталости вовремя сделать перерыв.
  - ▶ При скашивании на склоне косить в поперечном направлении к склону.
  - ▶ Не работать на склонах с уклоном более 25° (46,6 %).
  - ▶ Соблюдать особую осторожность при использовании газонокосилки вблизи склонов, кромок участков, канав, мусорных свалок и прудов.

- ▶ Необходимо планировать рабочее время так, чтобы можно было длительное время избегать чрезмерных нагрузок.
- При работе двигателя выделяются выхлопные газы. Вдыхаемые выхлопные газы могут привести к отравлению людей.
  - ▶ Не вдыхать выхлопные газы.
  - ▶ Работать с газонокосилкой в хорошо проветриваемом месте.
  - ▶ При возникновении тошноты, головной боли, нарушения зрения, ухудшения слуха или головокружения прекратить работу и обратиться к врачу.
- Если пользователь носит защитные наушники во время работы двигателя, он может воспринимать и оценивать шумы в ограниченной степени.
  - ▶ Работать спокойно и вдумчиво.
- Газонокосилка оснащена устройством останова двигателя.
  - ▶ Двигатель и нож останавливаются в течение 3 секунд после отпускания рукоятки переключения для запуска кошения.
- Вращающийся нож может поранить пользователя. Пользователь может получить серьезные травмы.



- ▶ Вынуть штекер провода свечи зажигания.



- ▶ Не касаться вращающегося ножа.
- ▶ Если нож заблокирован посторонним предметом: выключить двигатель. Только после этого убрать мешающий предмет.

- Если работы производятся без привода движения, возможно случайное включение привода движения и газонокосилка начнет движение. Это связано с опасностью получения серьезных травм или материального ущерба.
  - ▶ Нажать рукоятку переключения привода движения только, если нужно включить привод движения.
- Если во время работы газонокосилка изменяет поведение или ведет себя необычно, возможно, она находится в технически небезопасном состоянии. Это связано с опасностью получения серьезных травм или материального ущерба.
  - ▶ Прекратить работу и связаться со специализированным центром STIHL.
- Во время работы газонокосилки может возникнуть вибрация.

- ▶ Во время работы надевать рабочие перчатки.
- ▶ Во время работы делать перерывы.
- ▶ При появлении признаков нарушения кровообращения обратиться к врачу.

- Осматривать скашиваемый участок и следить за препятствиями. Если во время работы нож столкнется с посторонним предметом, он может сломаться. В результате нож или его части могут быть отброшены из-под газонокосилки с большой скоростью. Это связано с опасностью получения травм или материального ущерба.



- ▶ Убрать из рабочей зоны посторонние предметы: камни, палки, провода, игрушки и др. Отметить скрытые предметы, которые нельзя убрать.

- После того как пользователь отпускает рукоятку переключения для запуска кошения, нож продолжает вращаться в течение некоторого времени. Это может привести к серьезным травмам.



- ▶ Дождаться прекращения вращения ножа.

- При столкновении вращающегося ножа с твердым предметом могут возникнуть искры. Искры могут стать причиной возгорания в легковоспламеняющейся среде. Это может привести к серьезным травмам или летальному исходу и материальному ущербу.
  - ▶ Не работать в легковоспламеняющейся среде.
- Если газонокосилка оставлена без присмотра на наклонной поверхности, она может случайно откатиться. Это связано с опасностью получения травм или материального ущерба.
  - ▶ Оставлять газонокосилку без присмотра только, когда она стоит на ровной поверхности и не может случайно откатиться.
- Если к ведущей ручке прикреплены какие-либо предметы, газонокосилка может опрокинуться из-за дополнительного веса. Это связано с опасностью получения травм или материального ущерба.
  - ▶ Не закреплять на ведущей ручке никакие предметы.

## ▲ ОПАСНОСТЬ

- Если работы проводятся вблизи токоведущих кабелей, нож может соприкоснуться с токоведущими кабелями и повредить их. Пользователь может получить серьезные травмы вплоть до летального исхода.
  - ▶ Не работать рядом с токоведущими кабелями.
- При работе в непогоду пользователя может ударить молния. Пользователь может получить серьезные травмы вплоть до летального исхода.
  - ▶ При непогоде не работать.
- При работе в дождь пользователь может поскользнуться. Пользователь может получить серьезные травмы вплоть до летального исхода.
  - ▶ При дожде не работать.

### 4.9 Транспортировка

## ▲ ПРЕДУПРЕЖДЕНИЕ

- При транспортировке газонокосилка может опрокинуться или сдвинуться. Это связано с опасностью получения травм или материального ущерба.



- ▶ Выключить двигатель.
- ▶ Дождаться прекращения вращения ножа.



- ▶ Вынуть штекер провода свечи зажигания.

- ▶ Закрепить газонокосилку стяжными ремнями или сеткой на подходящей погрузочной платформе, чтобы она не опрокинулась и не могла двигаться.
- В процессе работы двигателя шумоглушитель и двигатель могут нагреться. При транспортировке пользователь может обжечься.
  - ▶ Переместить газонокосилку.
- Газонокосилка тяжелая. Пользователь может получить травму при переносе газонокосилки в одиночку.
  - ▶ Во время работы надевать рабочие перчатки.
  - ▶ Переносить газонокосилку вдвоем.

### 4.10 Хранение

## ▲ ПРЕДУПРЕЖДЕНИЕ

- Дети могут не осознавать и неправильно оценивать опасности, связанные с газоно-

косилкой. В результате чего они могут получить серьезные травмы.

- ▶ Выключить двигатель.
- ▶ Газонокосилка должна храниться в недоступном для детей месте.
- ▶ Газонокосилку следует хранить в чистом и сухом месте.
- Если газонокосилка хранится на наклонной поверхности, она может случайно откатиться. Это связано с опасностью получения травм или материального ущерба.
  - ▶ Хранить газонокосилку только на ровной поверхности.

### 4.11 Очистка, техническое обслуживание и ремонт

## ▲ ПРЕДУПРЕЖДЕНИЕ

- Если во время очистки, технического обслуживания или ремонта двигатель работает, это может привести к серьезным травмам или материальному ущербу.



- ▶ Дождаться прекращения вращения ножа.



- ▶ Вынуть штекер провода свечи зажигания.

- Если во время очистки, технического обслуживания или ремонта двигатель работает, привод движения может случайно включиться. Это связано с опасностью получения серьезных травм или материального ущерба.



- ▶ Выключить двигатель.
- ▶ Вынуть штекер провода свечи зажигания.

- В процессе работы двигателя шумоглушитель и двигатель могут нагреться. Люди могут получить ожоги.

- ▶ Подождать, пока шумоглушитель и двигатель остынут.

- Сильные чистящие средства, очистка струей высокого давления или острые предметы могут повредить газонокосилку или нож. В результате неправильной очистки газонокосилки или ножа компоненты могут не функционировать должным образом, а защитные устройства могут выйти из строя. Это может привести к серьезным травмам.

- ▶ Производить очистку газонокосилки и ножа только в соответствии с указаниями в этой инструкции по эксплуатации, **15.2.**
- В результате неправильного технического обслуживания или ремонта газонокосилки или ножа компоненты могут не функционировать должным образом, а защитные устройства могут выйти из строя. В результате чего возможно получение серьезных травм вплоть до летального исхода.
  - ▶ Заменить изношенные или поврежденные детали.
  - ▶ При необходимости проведения технического обслуживания или ремонта газонокосилки обратиться в сервисный центр STIHL.
  - ▶ Производить техобслуживание ножа в соответствии с указаниями в этой инструкции по эксплуатации.
- Во время очистки, технического обслуживания или ремонта ножа пользователь может порезаться об острые режущие кромки. Пользователь может получить травмы.
  - ▶ Во время работы надевать рабочие перчатки из износостойкого материала.
- Во время заточки нож может нагреться. Пользователь может получить ожог.
  - ▶ Дождаться, пока нож остынет.
  - ▶ Во время работы надевать рабочие перчатки из износостойкого материала.

## 5 Подготовка газонокосилки к работе

### 5.1 Подготовка газонокосилки к работе

Перед началом работы необходимо выполнить следующие шаги:

- ▶ Убедиться, что следующие компоненты находятся в безопасном состоянии:
  - Газонокосилка, **4.6.1.**
  - Нож, **4.6.2.**
- ▶ Очистить газонокосилку, **15.2.**
- ▶ Проверить нож, **10.2.**
- ▶ Залить моторное масло, **6.2.**
- ▶ Открутить и отрегулировать ведущую ручку, **8.1.**
- ▶ Заправить газонокосилку, **7.1.**
- ▶ Установить высоту скашивания, **10.**
- ▶ Проверить элементы управления, **10.1.**
- ▶ Если шаги не могут быть выполнены: не использовать газонокосилку и связаться со специализированным центром STIHL.

## 6 Сборка газонокосилки

### 6.1 Установка ведущей ручки

- ▶ Выключить двигатель.
- ▶ Вынуть штекер провода свечи зажигания.
- ▶ Поставить газонокосилку на ровную поверхность.

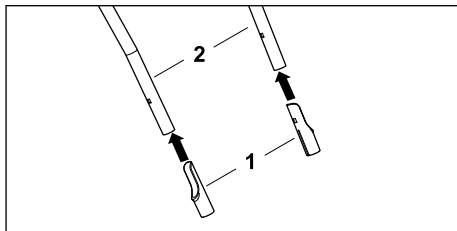

- ▶ Установить защитные втулки (1) на верхнюю часть ведущей ручки (2) так, чтобы их длинная сторона была обращена внутрь.

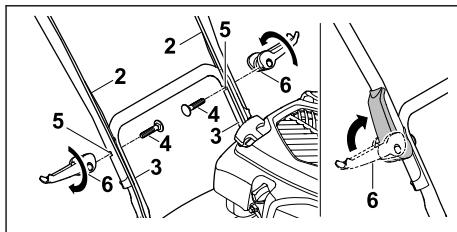

- ▶ Удерживать верхнюю часть ведущей ручки (2) на нижней части ведущей ручки (3) таким образом, чтобы совпали отверстия.
- ▶ Винты (4) вставить в отверстия (5) изнутри наружу.
- ▶ Навинтить быстрозажимные фиксаторы (6) на винты (4) и откинуть их вверх так, чтобы быстрозажимные фиксаторы (6) прилегали к ведущей ручке.

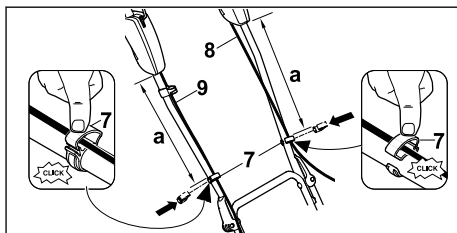

- ▶ Прижать зажимы кабеля (7) к верхней части ведущей ручки.
- ▶ Вставить все тросы (8 + 9) в зажимы кабеля (7).
- ▶ Закрывать зажимы кабеля (7) и защелкнуть язычок.



- ▶ Закрепить трос устройства остановки двигателя (8) с помощью зажима кабеля (7) слева на верхней части ведущей ручки на расстоянии  $a = 42\text{--}44$  см.
- ▶ Закрепить трос привода движения (9) с помощью зажима кабеля (7) справа на верхней части ведущей ручки на расстоянии  $a = 42\text{--}44$  см.

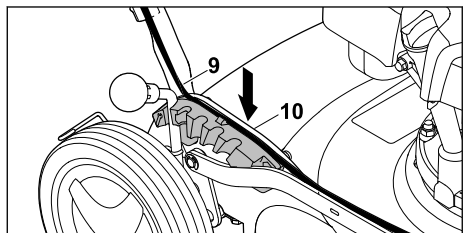

- ▶ Вдавить трос привода движения (9) в направляющую (10) на фиксирующем сегменте.

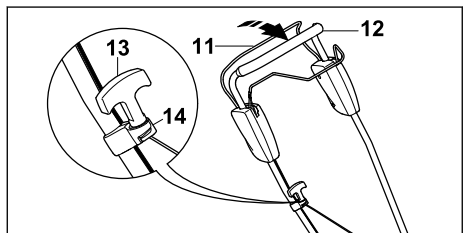

- ▶ Прижать рукоятку переключения для запуска кошения (11) к ведущей ручке (12) и удерживать в этом положении.
- ▶ Медленно потянуть ручку запуска (13) в направлении направляющей троса (14).
- ▶ Вложить ручку запуска (13) в направляющую троса (14).
- ▶ Отпустить рукоятку переключения для запуска кошения (11).
- ▶ Снова установить штекер провода свечи зажигания.

## 6.2 Заливка моторного масла

Моторное масло смазывает и охлаждает двигатель.

Технические характеристики моторного масла и информацию о количестве заливаемого объема можно найти в инструкции по эксплуатации двигателя.

### УКАЗАНИЕ

- В состоянии при поставке моторное масло не залито. Запуск двигателя без моторного масла или при слишком низком количестве моторного масла может повредить газонокосилку.
  - ▶ Перед каждым запуском проверять уровень моторного масла, при необходимости долить масло.
- ▶ Производить заливку моторного масла в соответствии с указаниями в инструкции по эксплуатации двигателя.

## 7 Заправка газонокосилки

### 7.1 Заправка газонокосилки

#### УКАЗАНИЕ

- Если газонокосилка заправлена неправильным топливом, возможны повреждения газонокосилки.
  - ▶ Соблюдать указания в инструкции по эксплуатации двигателя.
- ▶ Выключить двигатель.
- ▶ Поставить газонокосилку на ровную поверхность.
- ▶ Очистить область вокруг крышки топливного бака мягкой тряпкой.

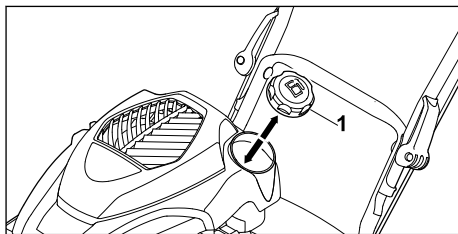

- ▶ Поворачивать крышку топливного бака (1) против часовой стрелки до ее снятия.
- ▶ Снять крышку топливного бака.
- ▶ Залить топливо с помощью подходящей воронки таким образом, чтобы свободным оставалось не менее 15 мм до края топливного бака.
- ▶ Установить крышку топливного бака на топливный бак.
- ▶ Закрутить крышку топливного бака по часовой стрелке и затянуть от руки. Топливный бак закрыт.

## 8 Пользовательская настройка газонокосилки

### 8.1 Раскладывание и регулировка ведущей ручки

- ▶ Выключить двигатель.
- ▶ Вынуть штекер провода свечи зажигания.
- ▶ Поставить газонокосилку на ровную поверхность.

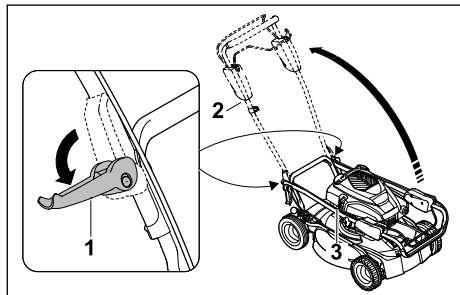

- ▶ Ослабить быстрозажимные фиксаторы (1) слева и справа.
- ▶ Откинуть ведущую ручку (2), при этом следить за тем, чтобы тросы (3) не были зажаты.
- ▶ Затянуть быстрозажимные фиксаторы (1) слева и справа. Ведущая ручка (2) прочно соединена с газонокосилкой.

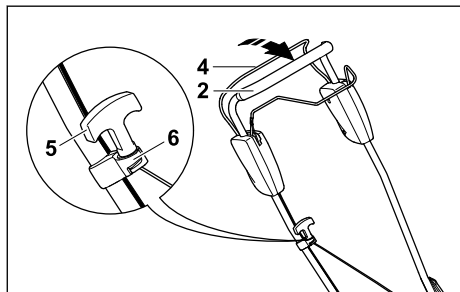

- ▶ Прижать рукоятку переключения для запуска кошения (4) к ведущей ручке (2) и удерживать в этом положении.
- ▶ Медленно потянуть ручку запуска (5) в направлении направляющей троса (6).
- ▶ Вложить ручку запуска (5) в направляющую троса (6).
- ▶ Отпустить рукоятку переключения для запуска кошения (4).
- ▶ Снова установить штекер провода свечи зажигания.

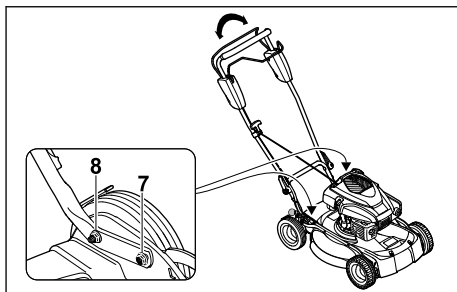

- ▶ Открутить гайки (7 + 8).
- ▶ Двигая ведущую ручку вверх-вниз, настроить ручку и удерживать ее в этом положении.
- ▶ Затянуть гайки (7 + 8). Ведущая ручка прочно соединена с газонокосилкой.

### 8.2 Складывание ведущей ручки

Ведущую ручку можно сложить для удобной транспортировки или компактного хранения.

- ▶ Выключить двигатель.
- ▶ Вынуть штекер провода свечи зажигания.
- ▶ Поставить газонокосилку на ровную поверхность.
- ▶ Прижать рукоятку переключения для запуска кошения к ведущей ручке и удерживать в этом положении.
- ▶ Вытянуть ручку запуска из направляющей троса и медленно провести обратно в направлении двигателя.
- ▶ Опустить рукоятку переключения для запуска кошения.
- ▶ Удерживать ведущую ручку и ослабить гайку резьбового соединения ведущей ручки.
- ▶ Откинуть ведущую ручку вперед.

## 9 Запуск и останов двигателя

### 9.1 Запуск двигателя

- ▶ Поставить газонокосилку на ровную поверхность.

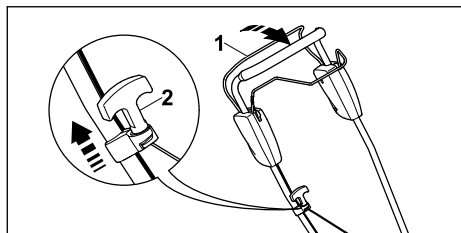

- ▶левой рукой прижать рукоятку переключения для запуска кошения (1) к ведущей ручке и удерживать в этом положении.
- ▶правой рукой медленно вытянуть ручку запуска (2) до появления ощутимого сопротивления.
- ▶быстро вытягивать ручку запуска (2) и отвести ее назад до тех пор, пока двигатель не заработает.
- ▶если двигатель не запускается: соблюдать указания в инструкции по эксплуатации двигателя.

## 9.2 Отключение двигателя

- ▶поставить газонокосилку на ровную поверхность.
- ▶опустить рукоятку переключения для запуска кошения. Двигатель останавливается.
- ▶покинуть позицию пользователя.

## 10 Проверка газонокосилки

### 10.1 Проверка элементов управления

#### Рукоятка переключения для запуска кошения и рукоятка переключения привода движения

- ▶выключить двигатель.
- ▶полностью потянуть рукоятку переключения для запуска кошения и рукоятку переключения привода движения в направлении ведущей ручки и снова отпустить их.
- ▶если рукоятка переключения для запуска кошения или рукоятка переключения привода движения перемещаются с трудом или не возвращаются в исходное положение: не использовать газонокосилку и связаться со специализированным центром STIHL.

Рукоятка переключения для запуска кошения или рукоятка переключения привода движения неисправна.

### 10.2 Проверка ножа

- ▶выключить двигатель.
- ▶вынуть штекер провода свечи зажигания.

- ▶установить газонокосилку, 15.1.

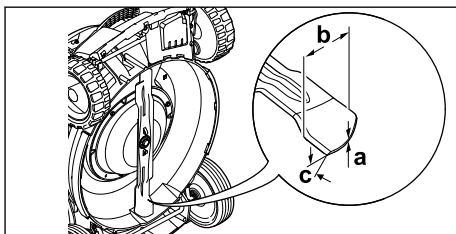

- ▶измерить следующие параметры:
  - Толщину a
  - Ширину b
  - Угол заточки c
- ▶если значения минимальной ширины и толщины не достигают нижней границы допустимого диапазона: заменить нож, 19.2.
- ▶если угол заточки не соблюден: заточить нож, 19.2.
- ▶при возникновении вопросов обратиться в сервисный центр STIHL.

## 11 Работа с газонокосилкой

### 11.1 Удерживание и перемещение газонокосилки

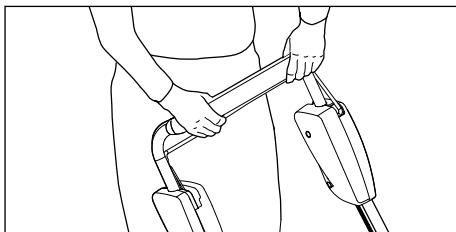

- ▶держат ведущую ручку обеими руками, обхватив ведущую ручку большими пальцами.

### 11.2 Установка высоты скашивания

Можно устанавливать 5 уровней высоты скашивания:

- 30 мм = положение 1
- 40 мм = положение 2
- 50 мм = положение 3
- 60 мм = положение 4
- 70 мм = положение 5

#### Установка высоты скашивания

- ▶выключить двигатель. Нож не должен вращаться.
- ▶поставить газонокосилку на ровную поверхность.

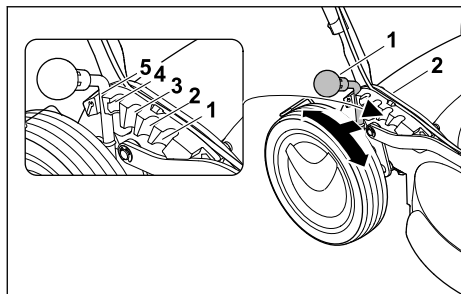

- ▶ Прижать рычаг (1) к заднему колесу по направлению к внешней стороне и удерживать его в этом положении.
- ▶ Установить рычаг (1) в желаемое положение (2) и защелкнуть его.

## 11.3 Включение и выключение привода движения

### 11.3.1 Включение привода движения

- ▶ Поставить газонокосилку на ровную поверхность.
- ▶ Запустить двигатель.

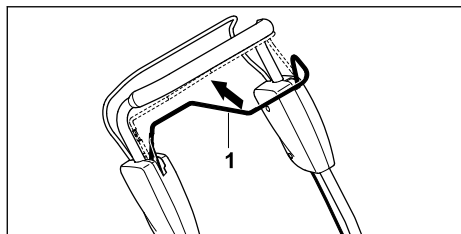

- ▶ Лево́й руко́й потянуть рукоятку переключения привода движения (1) в направлении ведущей ручки и удерживать ее в таком положении, обхватив большим пальцем ведущую ручку. Газонокосилка приходит в движение.

### 11.3.2 Выключение привода движения

- ▶ Опустить рукоятку переключения привода движения.
- ▶ Дождаться остановки газонокосилки.

## 11.4 Мульчирование

Благодаря особым характеристикам прохождения воздушного потока в области ножа при мульчировании срезанная трава многократно измельчается и выдувается обратно на луговину. Срезанная трава остается на газоне, где она быстро перегнивает, выполняя роль натурального удобрения. Для получения красивого газона с густой травой муль-

чирование необходимо производить часто, срезая при этом треть высоты травы.

Условия для достижения хорошего результата мульчирования:

- Частота: весной (период активного роста травы) не реже 2 раз в неделю, летом и осенью 1 раз в неделю.
- По возможности работать на сухом газоне.
- Работать с хорошо заточенными лезвиями.
- Включать низкую скорость движения.
- Менять направление движения при кошении и следить за тем, чтобы полосы при кошении не пересекались.
- Газоны с очень высокой травой всегда косить поэтапно.

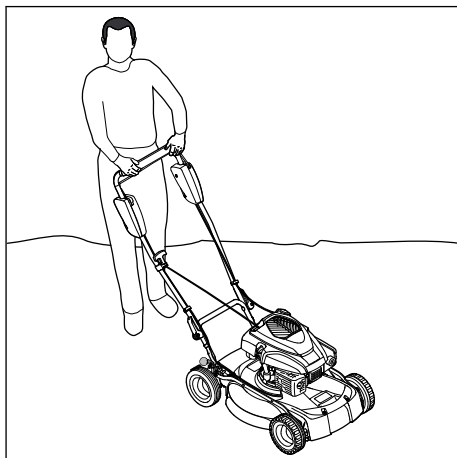

- ▶ При работе с включенным приводом движения: внимательно продвигать газонокосилку вперед.
- ▶ При работе с выключенным приводом движения: медленно и внимательно продвигать газонокосилку вперед.

## 12 После работы

### 12.1 После работы

- ▶ Выключить двигатель.
- ▶ Если газонокосилка намочла: высушить газонокосилку.
- ▶ Очистить газонокосилку.

## 13 Транспортировка

### 13.1 Транспортировка газонокосилки

- ▶ Выключить двигатель.  
Нож не должен вращаться.

- ▶ Вынуть штекер провода свечи зажигания.

### Перемещение газонокосилки

- ▶ Медленно и внимательно продвигать газонокосилку вперед.

### Перенос газонокосилки

- ▶ Во время работы надевать рабочие перчатки из износостойкого материала.

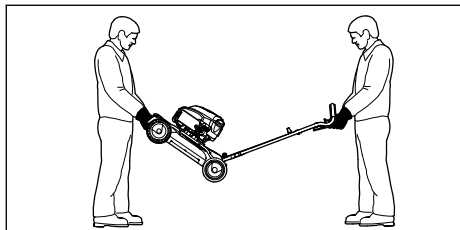

- ▶ Если газонокосилка переносится с раздвинутой ведущей ручкой:
  - ▶ Один человек должен держать газонокосилку обеими руками за ручку для транспортировки спереди, а второй — обеими руками за ведущую ручку.
  - ▶ Поднимать и переносить газонокосилку вдвоем.

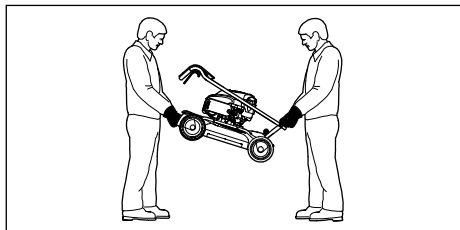

- ▶ Если газонокосилка переносится со сложенной ведущей ручкой:
  - ▶ Сложить ведущую ручку.
  - ▶ Один человек должен держать газонокосилку обеими руками за ручку для транспортировки спереди, а второй — обеими руками за ручку для транспортировки сзади.
  - ▶ Поднимать и переносить газонокосилку вдвоем.

### Перевозка газонокосилки в транспортном средстве

- ▶ Закрепить газонокосилку в положении стоя, чтобы она не опрокинулась и не могла двигаться.

## 14 Хранение

### 14.1 Хранение газонокосилки

- ▶ Выключить двигатель и дать ему остыть.

- ▶ Вынуть штекер провода свечи зажигания.
- ▶ Хранить газонокосилку с соблюдением следующих условий:
  - Газонокосилка хранится в недоступном для детей месте.
  - Газонокосилка чистая и сухая.
  - Газонокосилка не может перевернуться.
  - Газонокосилка не может скатиться.

## 15 Очистка

### 15.1 Установка газонокосилки

- ▶ Дать устройству поработать до опорожнения топливного бака. Двигатель выключится.
- ▶ Поставить газонокосилку на ровную поверхность.
- ▶ Установить высоту скашивания в положение 1,  11.2.

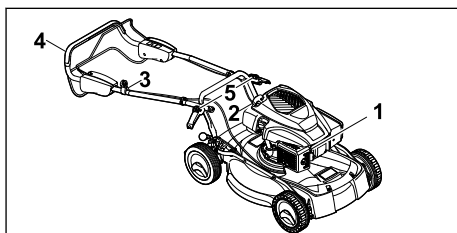

- ▶ Вынуть штекер провода свечи зажигания (1).
- ▶ Снять ручку запуска (2) с направляющей троса (3).
- ▶ Удерживая ведущую ручку (4), открыть быстрозажимные фиксаторы (5).
- ▶ Отвести ведущую ручку (4) назад.

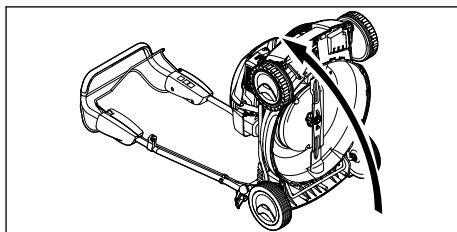

- ▶ Поднять газонокосилку движением назад.

### 15.2 Очистка газонокосилки

- ▶ Выключить двигатель.
- ▶ Дать газонокосилке остыть.
- ▶ Вынуть штекер провода свечи зажигания.
- ▶ Протереть газонокосилку влажной тряпкой.
- ▶ Очистить вентиляционные отверстия кисточкой.
- ▶ Остановить газонокосилку.

- ▶ Очистить область вокруг ножа и сам нож деревянной палочкой, мягкой щеткой или влажной тканью.

## 16 Техническое обслуживание

### 16.1 Интервалы техобслуживания

Периодичность обслуживания зависит от условий окружающей среды и условий труда. STIHL рекомендует следующие интервалы техобслуживания:

#### Двигатель

- ▶ Производить техническое обслуживание двигателя в соответствии с указаниями в инструкции по эксплуатации двигателя.

#### Газонокосилка

- ▶ Ежегодно проверять состояние газонокосилки в специализированном центре STIHL.

### 16.2 Демонтаж и установка ножа

#### 16.2.1 Демонтаж ножа

- ▶ Выключить двигатель.
- ▶ Вынуть штекер провода свечи зажигания.
- ▶ Установить газонокосилку.

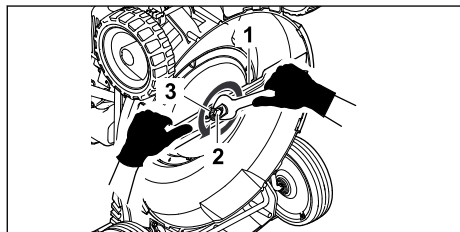

- ▶ Удерживать нож (1).
- ▶ Выкрутить винт (2) и снять его вместе с шайбой (3).
- ▶ Снять нож (1).
- ▶ Утилизировать винт (2) и шайбу (3).  
Для установки ножа (1) использовать новые винт и шайбу.

#### 16.2.2 Установка ножа

- ▶ Выключить двигатель.
- ▶ Вынуть штекер провода свечи зажигания.
- ▶ Установить газонокосилку.

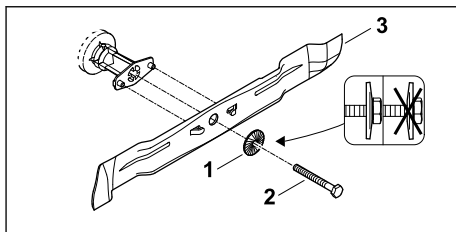

- ▶ Надеть новую шайбу (1) на новый винт (2).
- ▶ Нанести фиксирующий состав для винтов Loctite 243 на резьбу винта (2).
- ▶ Установить нож (3) таким образом, чтобы выпуклости на установочной поверхности вошли в углубления на ноже (3).
- ▶ Вкрутить винт (2) с шайбой (1).

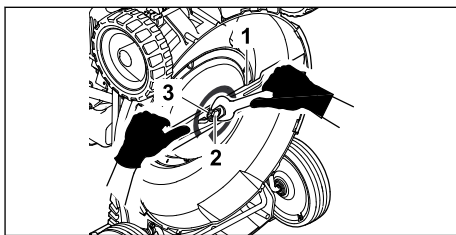

- ▶ Удерживать нож (3).
- ▶ Затянуть винт (2) моментом 65 Нм.

### 16.3 Заточка или балансировка ножа

Заточка и балансировка ножа требует значительной подготовки.

Компания STIHL рекомендует выполнять заточку и балансировку ножа в специализированном центре STIHL.

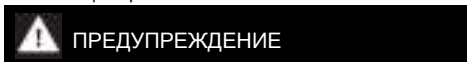

#### ПРЕДУПРЕЖДЕНИЕ

- Режущие кромки ножа острые. Пользователь может порезаться.
  - ▶ Во время работы надевать рабочие перчатки из износостойкого материала.
- ▶ Выключить двигатель.
- ▶ Вынуть штекер провода свечи зажигания.
- ▶ Остановить газонокосилку.
- ▶ Демонтировать нож.
- ▶ Заточить нож. При этом соблюдать угол заточки, затем охладить нож, 19.2.  
Нож не должен становиться синим во время заточки.
- ▶ Установить нож.
- ▶ При возникновении вопросов обратиться в сервисный центр STIHL.

## 17 Ремонт

### 17.1 Ремонт газонокосилки

Пользователь не может осуществлять техническое обслуживание и ремонт газонокосилки или ножа своими силами.

- ▶ При повреждении газонокосилки или ножа: не использовать газонокосилку или нож и

связаться со специализированным центром STIHL.

- ▶ Если таблички с предупредительными надписями неразборчивы или повреждены: для замены поврежденных табличек обратиться в специализированный центр STIHL.

## 18 Устранение неисправностей

### 18.1 Устранение неисправностей газонокосилки

Неисправность	Причина	Способ устранения
Двигатель не запускается.	Рукоятка переключения для запуска кошения не нажата.	▶ Запускать двигатель в соответствии с указаниями в данной инструкции по эксплуатации.
	Топливный бак пуст.	▶ Заправить газонокосилку.
	Топливопровод засорен.	▶ Обратиться в сервисный центр STIHL.
	В баке плохое, загрязненное или старое топливо.	▶ Использовать свежее топливо марочных сортов (неэтилированный бензин).
	Воздушный фильтр загрязнен.	▶ Обратиться в сервисный центр STIHL.
	Штекер провода свечи зажигания отсоединен от свечи зажигания или провод высокого напряжения плохо закреплен в штекере.	▶ Вставить штекер провода свечи зажигания. ▶ Проверить соединение между проводом высокого напряжения и штекером.
	Свеча зажигания закопталась, имеет повреждения, или расстояние между электродами неправильное.	▶ Очистить свечу зажигания или заменить ее. ▶ Отрегулировать расстояние между электродами.
	Сопrotивление на ноже слишком велико.	▶ Установить более высокое значение высоты скашивания. ▶ Запустить двигатель на низкой траве.
Двигатель запускается с трудом или мощность двигателя снижена.	Корпус газонокосилки засорен.	Очистить газонокосилку.
	Установлена слишком низкая высота скашивания или слишком высокая скорость движения.	Отрегулировать высоту скашивания или косить в более медленном темпе.
	В топливном баке и карбюраторе вода, или карбюратор забит.	Опорожнить топливный бак, очистить топливopровод и карбюратор.
	Топливный бак загрязнен.	Обратиться в сервисный центр STIHL.
	Воздушный фильтр загрязнен.	Обратиться в сервисный центр STIHL.
	Свеча зажигания закопталась.	Очистить свечу зажигания или заменить ее.
Двигатель сильно нагревается.	Слишком низкий уровень моторного масла.	Производить заливку или замену моторного масла в соответствии с указаниями в инструкции по эксплуатации двигателя.

Неисправность	Причина	Способ устранения
	Ребра охлаждения загрязнены.	Очистить газонокосилку.
Газонокосилка сильно вибрирует.	Нож поврежден.	Заменить нож.
	Нож установлен неправильно.	Установить нож.
Трава скашивается неаккуратно.	Нож затуплен или изношен.	Заточить или заменить нож.

## 19 Технические данные

### 19.1 Газонокосилка STIHL RM 4.0 RT

- Тип двигателя: Kohler HD675
- Рабочий объем: 149 см<sup>3</sup>
- Мощность: 2,2 кВт (3,0 л/с) при 2800 об/мин
- Скорость вращения: 2800 об/мин
- Максимальный объем топливного бака: 1400 см<sup>3</sup> (1,4 л)
- Вес: 35 кг
- Ширина реза: 53 см

### 19.2 Нож

- Минимальная толщина a: 2,5 мм
- Минимальная ширина b: 55 мм
- Угол заточки = 30°

### 19.3 Значения звука и вибрации

Показатель К уровня звука составляет 2 дБ(А). Показатель К уровня шума составляет 2,2 дБ(А). Показатель К уровня вибрации составляет 1,60 м/с<sup>2</sup>.

- Уровень звука L<sub>рА</sub>, измеренный согласно 2006/42/ЕС: 79 дБ(А)
- Уровень шума L<sub>вА</sub>, измеренный согласно 2000/14/ЕС: 91,2 дБ(А)
- Значение вибрации a<sub>нв</sub>, измеренное согласно EN 12096, ведущая ручка: 3,20 м/с<sup>2</sup>

Информацию об исполнении директивы для работодателей в отношении вибрации 2002/44/ЕС см. на сайте [www.stihl.com/vib](http://www.stihl.com/vib).

### 19.4 REACH

REACH – это регламент ЕС для регистрации, оценки и допуска химических веществ.

Сведения для выполнения регламента REACH указаны на странице [www.stihl.com/reach](http://www.stihl.com/reach).

### 19.5 Установленный срок службы

Полный установленный срок службы – до 30 лет.

Для выработки установленного срока службы необходимы своевременное техническое обслуживание и уход согласно руководству по эксплуатации.

## 20 Запасные части и принадлежности

### 20.1 Запасные части и принадлежности

**STIHL** Этими символами обозначены оригинальные запчасти и принадлежности STIHL.

Компания STIHL рекомендует использовать оригинальные запчасти STIHL и оригинальные принадлежности STIHL.

Компания STIHL не может ручаться за надежность, безопасность и пригодность запасных частей и принадлежностей других производителей, вследствие чего ответственность компании STIHL за их эксплуатацию исключена.

Оригинальные запасные части STIHL и оригинальные принадлежности STIHL можно купить у дилера STIHL.

### 20.2 Важные запасные части

Фирма STIHL не несет какой-либо ответственности за материальный ущерб и травмы, возникшие в результате применения неоригинальных навесных узлов или запасных частей.

- Нож: 6383 702 0100
- Винт ножа: 9008 319 9075
- Шайба: 0000 702 6600



## 21 Утилизация

### 21.1 Утилизация газонокосилки

Информацию по утилизации можно получить в специализированном центре STIHL.

- Осуществлять утилизацию газонокосилки, ножа, бензина, моторного масла, принадлежностей и упаковки в соответствии с предписаниями, а также согласно положениям о защите окружающей среды.

## 22 Сертификат соответствия ЕС

### 22.1 Газонокосилка STIHL RM 4.0 RT

STIHL Tirol GmbH  
Hans Peter Stihl-Straße 5  
6336 Langkampfen (Лангкампфен)

Австрия

заявляет под собственную ответственность, что

- Конструктивное исполнение: газонокосилка
- Производитель: STIHL
- Тип: RM 4.0 RT
- Серийный номер: 6383

соответствует положениям директив 2000/14/ЕС, 2006/42/ЕС, 2014/30/EU и 2011/65/EU, была разработана и изготовлена в соответствии с версиями следующих стандартов, действующих на дату изготовления: EN ISO 5395-1, EN ISO 5395-2, EN ISO 14982.

Название и адрес принимавшей участие инстанции:

TÜV Rheinland LGA Products GmbH  
Tillystraße 2  
D-90431 Nürnberg (Нюрнберг, Германия)  
Измеренные и гарантированные уровни шума были определены в соответствии с Директивой 2000/14/ЕС, Приложение VIII.  
– Измеренный уровень шума: 91,2 дБ(А)  
– Гарантированный уровень шума: 93 дБ(А)

Техническая документация хранится с разрешением о допуске изделия к эксплуатации STIHL Tirol GmbH.

Год выпуска и номер машины указаны на газонокосилке.

Лангкампфен, 02.01.2020

STIHL Tirol GmbH

И. о. 

Маттиас Фляйшер (Matthias Fleischer), руководитель отдела научных исследований и разработок

И. о. 

Свен Циммерманн (Sven Zimmermann), руководитель отдела качества

### 22.2 Знаки соответствия



Сведения о сертификатах EAC и декларациях соответствия, подтверждающих выполнение технических правил и требований Таможенного союза, представлены на сайтах [www.stihl.ru/eac](http://www.stihl.ru/eac) или могут быть затребованы по телефону в соответствующем местном представительстве STIHL.  23.1.



Технические правила и требования для Украины выполнены.

## 23 Адреса

### 23.1 Штаб-квартира STIHL

ANDREAS STIHL AG & Co. KG  
Badstrasse 115  
71336 Waiblingen

Германия

### 23.2 Дочерние компании STIHL

#### В Российской Федерации:

ООО «АНДРЕАС ШТИЛЬ МАРКЕТИНГ»  
ул. Тамбовская, дом 12, лит В, офис 52  
192007 Санкт-Петербург  
Горячая линия: +7 800 4444 180  
Эл. почта: [info@stihl.ru](mailto:info@stihl.ru)

#### УКРАИНА

ТОВ «Андреас Штіль»  
вул. Антонова 10, с. Чайки  
08135 Київська обл., Україна  
Телефон: +38 044 393-35-30  
Факс: +380 044 393-35-70  
Гаряча лінія: +38 0800 501 930  
Эл. почта: [info@stihl.ua](mailto:info@stihl.ua)

## 23.3 Представительства STIHL

### В Белоруссии:

Представительство  
ANDREAS STIHL AG & Co. KG  
ул. К. Цеткин, 51-11а  
220004 Минск, Беларусь  
Горячая линия: +375 17 200 23 76

### В Казахстане:

Представительство  
ANDREAS STIHL AG & Co. KG  
ул. Шагабутдинова, 125А, оф. 2  
050026 Алматы, Казахстан  
Горячая линия: +7 727 225 55 17

## 23.4 Импортёры STIHL

### РОССИЙСКАЯ ФЕДЕРАЦИЯ

ООО "ШТИЛЬ ЗЮДВЕСТ"  
350000, Российская Федерация,  
г. Краснодар, ул. Западный обход, д. 36/1

ООО "ФЛАГМАН"  
194292, Российская Федерация,  
г. Санкт-Петербург, 3-ий Верхний переулоч, д.  
16 литер А, помещение 38

ООО "ПРОГРЕСС"  
107113, Российская Федерация,  
г. Москва, ул. Маленковская, д. 32, стр. 2

ООО "АРНАУ"  
236006, Российская Федерация,  
г. Калининград, Московский проспект, д. 253,  
офис 4

ООО "ИНКОР"  
610030, Российская Федерация,  
г. Киров, ул. Павла Корчагина, д. 1Б

ООО "ОПТИМА"  
620030, Российская Федерация,  
г. Екатеринбург, ул. Карьерная д. 2, Помеще-  
ние 1

ООО "ТЕХНОТОРГ"  
660112, Российская Федерация,  
г. Красноярск, ул. Парашютная, д. 15

ООО "ЛЕСОТЕХНИКА"  
664540, Российская Федерация,  
с. Хомутово, ул. Чапаева, д. 1, оф. 39

### УКРАИНА

ТОВ «Андреас Штіл»

ул. Антонова 10, с. Чайки  
08135 Київська обл., Україна

### БЕЛАРУСЬ

ООО «ПИЛАКОС»  
ул. Тимирязева 121/4 офис 6  
220020 Минск, Беларусь

УП «Беллесэкспорт»  
ул. Скрыганова 6.403  
220073 Минск, Беларусь

### КАЗАХСТАН

ИП «ВОРОНИНА Д.И.»  
пр. Райымбека 312  
050005 Алматы, Казахстан

### КИРГИЗИЯ

ОсОО «Муза»  
ул. Киевская 107  
720001 Бишкек, Киргизия

### АРМЕНИЯ

ООО «ЮНИТУЛЗ»  
ул. Г. Парпеци 22  
0002 Ереван, Армения

## Saturs

1	Priekšvārds.....	243
2	Informācija par šo lietošanas instrukciju.	243
3	Pārskats.....	243
4	Drošības norādījumi.....	244
5	Zāles pjāvēja sagatavošana darbam.....	249
6	Zāles pjāvēja montāža.....	249
7	Zāles pjāvēja degvielas tvertnes uzpilde	250
8	Zāles pjāvēja iestaūšana lietotājam.....	251
9	Motora iedarbināšana un apturēšana.....	252
10	Zāles pjāvēja pārbaude.....	252
11	Darbs ar zāles pjāvēju.....	252
12	Pēc darba.....	253
13	Transportēšana.....	253
14	Uzglabāšana.....	254
15	Tīrīšana.....	254
16	Apkope.....	254
17	Remonts.....	255
18	Traucējumu novēršana.....	256
19	Tehniskie dati.....	256
20	Rezerves daļas un piederumi.....	257
21	Utilizēšana.....	257
22	ES atbilstības deklarācija.....	257

## 1 Priekšvārds

Cienītais klient, cienījamā kliente!

Mēs priecājamies, ka esat izvēlēties STIHL. Mēs attīstām un ražojam savus augstākās kvalitātes izstrādājumus atbilstoši savu klientu prasībām. Šādi rodas izstrādājumi, kas ir īpaši uzticami arī smagos apstākļos.

STIHL nodrošina arī augstāko servisa kvalitāti. Mūsu tirgotāji garantē profesionālas konsultācijas un apmācību, kā arī visaptverošu tehnisku apkalpošanu.

STIHL vienmēr ilgtspējīgu un atbildīgu rūpējas par dabu. Šī lietošanas instrukcija sniedz jums atbalstu, lai jūs ilgstoši, droši un videi draudzīgi varētu lietot savu STIHL Produkt ražojumu.

Mēs pateicamies par jūsu uzticību un vēlam jums izdošanos ar jūsu STIHL izstrādājumu.



Dr. Nikolas Stihl

**SVARĪGI! PIRMS LIETOŠANAS IZLASIET UN SAGLABĀJIET.**

## 2 Informācija par šo lietošanas instrukciju

### 2.1 Spēkā esošie dokumenti

Šī lietošanas pamācība ir ražotāja oriģinālā lietošanas pamācība saskaņā ar EK Direktīvu 2006/42/EC.

Spēkā ir vietējie drošības noteikumi.

- ▶ Papildus šai lietošanas pamācībai izlasiet, izprotiet un saglabājiet tālāk norādītos dokumentus.
  - Lietošanas pamācība: motors Kohler HD675

### 2.2 Brīdinājuma norāžu apzīmēšana tekstā



#### BĪSTAMI

- Norāde sniedz informāciju par apdraudējumam, kas rada smagas traumas vai izraisa nāvi.
  - ▶ Minētās darbības var novērst smagas traumas vai nāvi.



#### BRĪDINĀJUMS

- Norāde sniedz informāciju par apdraudējumam, kas **var** izraisīt smagas traumas vai nāvi.
  - ▶ Minētās darbības var novērst smagas traumas vai nāvi.

#### NORĀDĪJUMS

- Norāde sniedz informāciju par apdraudējumam, kas var izraisīt mantiskos bojājumus.
  - ▶ Minētās darbības var novērst mantiskos bojājumus.

## 2.3 Simboli tekstā



Šis simbols sniedz norādi uz nodaļu šajā lietošanas instrukcijā.

## 3 Pārskats

### 3.1 Zāles plāvējs

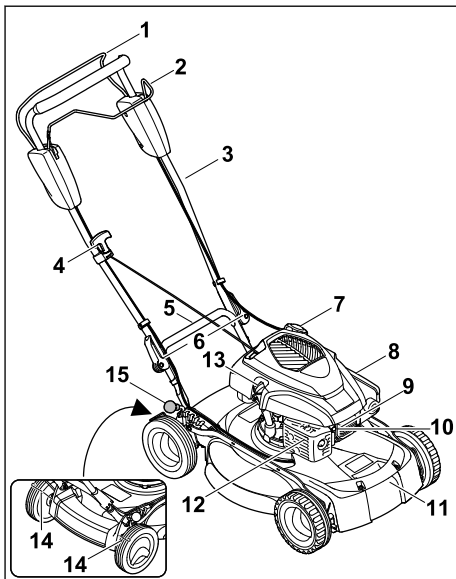

- 1 **Plaušanas režīma pārslēgšanas svira**  
Plaušanas režīma pārslēgšanas sviru izmanto motora iedarbināšanai un izslēgšanai.
- 2 **Piedziņas pārslēgšanas svira**  
Piedziņas pārslēgšanas sviru izmanto motora iedarbināšanai un izslēgšanai.
- 3 **Vadības rokturis**  
Vadības rokturi izmanto zāles plāvēja apturēšanai, vadīšanai un transportēšanai.

**4 Startera rokturis**

Ar startera rokturi iedarbina motoru.

**5 Aizmugures transportēšanas rokturis**

Transportēšanas rokturi izmanto zāles plāvēja transportēšanai.

**6 Ātrais fiksators**

Ar ātro fiksatoru vadības rokturis tiek nostiprināts pie zāles plāvēja.

**7 Degvielas tvertnes vāciņš**

Degvielas tvertnes vāciņš noslēdz benzīna iepildīšanas atveri.

**8 Filtra vāciņš**

Filtra vāciņš nosedz gaisa filtru.

**9 Aizdedzes atslēgas kontaktspraudnis**

Aizdedzes atslēgas kontaktspraudnis savieno aizdedzes līniju ar aizdedzes sveci.

**10 Aizdedzes svece**

Aizdedzes svece aizdedzina gaisa-degvielas maisījumu motorā.

**11 Priekšējais transportēšanas rokturis**

Transportēšanas rokturi izmanto zāles plāvēja transportēšanai.

**12 Trokšņa slāpētājs**

Trokšņa slāpētājs samazina zāles plāvēja trokšņa emisiju.

**13 Motoreļļas tvertnes vāciņš**

Motoreļļas tvertnes vāciņš noslēdz motoreļļas iepildīšanas atveri.

**14 Riteņa tīrītājs**

Riteņa tīrītāju izmanto aizmugures riteņa tīrīšanai.

**15 Svira**

Sviru izmanto plaušanas augstuma regulēšanai.

**3.2 Simboli**

Simboliem uz zāles plāvēja ir tālāk norādītā nozīme.

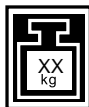

Šis simbols norāda zāles plāvēju svaru.



Garantētais trokšņu jaudas līmenis saskaņā ar Direktīvu 2000/14/EG izteikts dB(A), lai varētu salīdzināt produktu trokšņu emisiju.



Šis simbols apzīmē degvielas tvertnes vāciņu.



Šis simbols apzīmē motoreļļas tvertnes vāciņu.



Iedarbiniet motoru.



Apturiet motoru.



Ieslēdziet piedziņu.

**4 Drošības norādījumi****4.1 Brīdinājuma simboli**

Brīdinājuma simboliem uz zāles plāvēja ir tālāk norādītā nozīme.



Ievērojiet drošības norādījumus un ar tiem saistītos pasākumus.



Izlasiet, izprotiet un saglabājiet lietošanas pamācību.



Ievērojiet drošības norādījumus par gaisā izsviestiem priekšmetiem un atbilstošos drošības pasākumus.



Neskarieties pie rotējoša naža.



Transportēšanas, glabāšanas, apkopes vai remonta laikā izņemiet aizdedzes atslēgas kontaktspraudni.



Ievērojiet drošu attālumu.

**4.2 Paredzētais lietojums**

Zāles plāvējs STIHL RM 4.0 RT ir paredzēts zāles plaušanai.

**▲ BRĪDINĀJUMS**

- Ja zāles plāvēju izmanto neatbilstoši paredzētajam mērķim, var rasties smagas vai nāvējošas traumas un materiāli zaudējumi.
  - Izmantojiet zāles plāvēju tā, kā aprakstīts šajā lietošanas pamācībā un motora lietošanas pamācībā.

### 4.3 Prasības lietotājam

#### ▲ BRĪDINĀJUMS

- Lietotāji, kas nav apmācīti, nevar atpazīt un novērtēt zāles plāvēja radīto apdraudējumu. Lietotājam vai citām personām var rasties smagi vai nāvējoši savainojumi.



- ▶ Izlasiet, izprotiet un saglabāiet lietošanas pamācību.

- ▶ Ja zāles plāvējs tiek nodots citai personai: nododiet līdzi zāles plāvēja un motora lietošanas pamācību.
- ▶ Gādājiet, lai lietotājs ievērotu tālāk minētās prasības.
  - Lietotājs ir atpūties.
  - Lietotājam ir pietiekamas fiziskās, maņu un garīgās spējas lietot zāles plāvēju un strādāt ar to. Ja lietotāja fiziskās, uztveres vai garīgās spējas ir ierobežotas, lietotājs drīkst strādāt tikai atbildīgās personas uzraudzībā vai saskaņā ar tās norādījumiem.
  - Lietotājs var atpazīt un novērtēt zāles plāvēja radīto apdraudējumu.
  - Lietotājs apzinās, ka atbild par negadījumiem un bojājumiem.
  - Lietotājs ir pilngadīgs vai atbilstoši valsts noteikumiem tiek profesionāli apmācīts instruktora uzraudzībā.
  - STIHL specializētais izplatītājs vai speciālists ir apmācījis lietotāju pirms zāles plāvēja ekspluatācijas.
  - Lietotāja rīcību neietekmē alkohols, medikamenti vai narkotiskas vielas.
- ▶ Ja rodas neskaidrības: sazinieties ar STIHL specializēto izplatītāju.

### 4.4 Apģērbs un aprīkojums

#### ▲ BRĪDINĀJUMS

- Darba laikā priekšmeti var tikt izmesti augšup ar lielu ātrumu. Lietotājs var gūt traumas.
  - ▶ Valkājiet garas bikses, kas izgatavotas no izturīga materiāla.
- Darba laikā rodas troksnis. Troksnis var kaitēt dzirdei.
  - ▶ Lietojiet dzirdes aizsardzības līdzekļus.
- Darba laikā var tikt sacelti putekļi. Ieelpotās putekļu daļiņas var būt kaitīgas veselībai un izraisīt alerģiskas reakcijas.
  - ▶ Ja tiek sacelti putekļi: Nēsājiet putekļu aizsargmasku.
- Nepiemērots apģērbs var aizķerties aiz kokiem, zariem un zāles plāvēja. Lietotāji,

kuriem nav piemērota apģērba, var gūt savainojumus.

- ▶ Nēsājiet pieguļošu apģērba.
- ▶ Nonemiet šalles un rotaslietas.
- Tīrīšanas, apkopes vai transportēšanas laikā lietotājs var saskarties ar nazi. Lietotājs var gūt traumas.
  - ▶ Valkājiet darba cimdus, kas izgatavoti no izturīga materiāla.
- Ja lietotājam ir nepiemēroti apavi, pastāv paslīdēšanas risks. Lietotājs var gūt traumas.
  - ▶ Nēsājiet stingrus, slēgtus apavus ar neslīdošām zolēm.
- Naža asināšanas laikā var izmest materiāla daļiņas. Lietotājs var gūt traumas.
  - ▶ Nēsājiet cieši pieguļošanas aizsargbrilles. Tirdzniecībā ir pieejamas piemērotas aizsargbrilles, kas atbilst standartam EN 166 vai valsts noteikumiem un ir atbilstoši marķētas.
  - ▶ Valkājiet darba cimdus, kas izgatavoti no izturīga materiāla.

### 4.5 Darba zona un apkārtējā vide

#### ▲ BRĪDINĀJUMS

- Nepiederošas personas, bērni un dzīvnieki var nepazīt un nespēt pienācīgi novērtēt zāles plāvēja un augšup izmesto priekšmetu radīto apdraudējumu. Nepiederošas personas, bērni un dzīvnieki var smagi savainoties vai zaudēt dzīvību, kā arī var rasties materiāli zaudējumi.



- ▶ Neļaujiet nepiederošām personām, bērniem un dzīvniekiem uzturēties darba zonā.
- ▶ Ievērojiet attālumu līdz priekšmetiem.
- ▶ Neatstājiet zāles plāvēju bez uzraudzības.
- ▶ Gādājiet, lai bērni nevarētu rotaļāties ar zāles plāvēju.
- Motora darbības laikā no trokšņa slāpētāja izplūst karstas izplūdes gāzes. Karstas izplūdes gāzes var aizdedzināt viegli uzliesmojošus priekšmetus un izraisīt ugunsgrēku.
  - ▶ Raugiet, lai izplūdes gāzu plūsma būtu virzīta tālu no viegli degošiem materiāliem.

### 4.6 Drošs stāvoklis

#### 4.6.1 Zāles plāvējs

Zāles plāvējs ir ekspluatācijai drošā stāvoklī, ja ir izpildīti tālāk minētie nosacījumi.

- Zāles plāvējs nav bojāts.
- No zāles plāvēja netek benzīns.
- Degvielas tvertnes vāciņš ir noslēgts.
- No zāles plāvēja netek motoreļļa.
- Motoreļļas tvertnes vāciņš ir noslēgts.

- Zāles plāvējs ir tīrs.
- Vadības elementi darbojas, un tie nav pārveidoti.
- Nazis ir pareizi uzstādīts.
- Uzstādīti oriģinālie, šim zāles plāvējam paredzētie STIHL piederumi.
- Piederumi ir piestiprināti pareizi.
- Ar atsperi noslogotie mehānismi nav bojāti un darbojas.
- Atlaidiet plaušanas režīma pārslēgsviru, motors apstājas.



## ▲ BRĪDINĀJUMS

- Ja stāvoklis nav ekspluatācijai drošs, detaļas var nedarboties pareizi, drošības aprīkojums var nedarboties, un var izplūst degviela. Personas var gūt smagas vai nāvējošas traumas.
  - ▶ Strādājiet tikai ar nebojātu zāles plāvēju.
  - ▶ Ja no zāles plāvēja tek benzīns: Nestrādājiet ar zāles plāvēju un sazinieties ar STIHL specializēto izplatītāju.
  - ▶ Aizveriet degvielas tvertnes vāciņu.
  - ▶ Ja no zāles plāvēja tek motoreļļa: Nestrādājiet ar zāles plāvēju un sazinieties ar STIHL specializēto izplatītāju.
  - ▶ Aizveriet motoreļļas tvertnes vāciņu.
  - ▶ Ja zāles plāvējs ir netīrs: Notīriet zāles plāvēju.
  - ▶ Neveiciet manipulācijas ar zāles plāvēju un tā drošības sistēmām.
  - ▶ Īpaši ir aizliegta jebkādas izmaiņas zāles plāvējā, kas palielina tās jaudu vai iekšdedzes motora apgriezīgu skaitu.
  - ▶ Ja vadības elementi nedarbojas: nestrādājiet ar zāles plāvēju.
  - ▶ Ar atsperēm noslogoti mehānismi var atbrīvot uzkrāto enerģiju.
  - ▶ Šim zāles plāvējam uzstādi tikai oriģinālos STIHL piederumus.
  - ▶ Uzstādi nazi tā, kā aprakstīts šajā lietošanas pamācībā.
  - ▶ Uzstādi piederumu tā, kā aprakstīts šajā vai piederuma lietošanas pamācībā.
  - ▶ Neievietojiet zāles plāvēja atverēs priekšmetus.
  - ▶ Nomainiet nolietotas vai bojātas norādījumus plāksnītes.
  - ▶ Ja rodas neskaidrības: sazinieties ar STIHL specializēto izplatītāju.

### 4.6.2 Nazis

Nazis ir ekspluatācijai drošā stāvoklī, ja ir izpildīti tālāk minētie nosacījumi.

- Nazis un tā sastāvdaļas nav bojātas.
- Nazis nav deformēts.
- Nazis ir pareizi uzstādīts.

- Nazis ir pareizi uzasināts.
- Nazim nav atskabargu.
- Nazis ir pareizi līdzsvarots.
- Nav pārsniegtas naža minimālā biezuma un platuma vērtības,  19.2.
- Ir ievērots asināšanas leņķis,  19.2.

## ▲ BRĪDINĀJUMS

- Ja nav nodrošināts ekspluatācijai drošs stāvoklis, naža daļas var atvienoties un tikt izsviestas. Personas var smagi savainoties.
  - ▶ Strādājiet tikai tad, ja nazis un tā sastāvdaļas nav bojātas.
  - ▶ Pareizi ievietojiet nazi.
  - ▶ Pareizi uzasiniet nazi.
  - ▶ Ja naža biezums un platums ir mazāks par minimālo vērtību: nomainiet nazi.
  - ▶ Lieciet STIHL specializētajam izplatītājam līdzsvarot nazi.
  - ▶ Ja rodas neskaidrības: sazinieties ar STIHL specializēto izplatītāju.

### 4.7 Degviela un degvielas uzpildīšana

## ▲ BRĪDINĀJUMS

- Šim zāles plāvējam paredzētā degviela ir benzīns. Benzīns ir ārkārtīgi ugunsnedrošs. Ja benzīns nonāk saskarē ar atklātu liesmu vai karstiem priekšmetiem, benzīns var izraisīt ugunsgrēkus vai eksplozijas. Var rasties smagi vai nāvējoši savainojumi un materiāli zaudējumi.
  - ▶ Sargiet benzīnu no karstuma un uguns.
  - ▶ Neizlaistiet benzīnu.
  - ▶ Ja benzīns ir izliets: saslauciet benzīnu ar drānu un motoru mēģiniet iedarbināt tikai pēc tam, kad visas zāles plāvēja daļas ir sausas.
  - ▶ Nesmēķējiet.
  - ▶ Neuzpildiet benzīnu atklātas liesmas tuvumā.
  - ▶ Pirms degvielas uzpildīšanas izslēdziet motoru un ļaujiet tam atdzist.
  - ▶ Ja degvielas tvertni nepieciešams iztukšot: dariet to ārpus telpām.
  - ▶ Iedarbiniet motoru vismaz 3 m attālumā no degvielas uzpildes vietas.
  - ▶ Nekad neuzglabājiet zāles plāvēju telpās, ja tā degvielas tvertne ir benzīns.
- Ielēpojot benzīna tvaikus, cilvēki var saņemt saindēšanos.
  - ▶ Neieelpojiet benzīna tvaikus.
  - ▶ Degvielas uzpildi veiciet tikai vietā ar labu ventilāciju.

- Darba laikā zāles plāvējs sakarst. Benzīns izplešas, un degvielas tvertne vai veidoties pārspiediens. Atverot degvielas tvertnes vāciņu, benzīns var izšļakstīties. Izšļakstītais benzīns var aizdegties. Lietotājs var gūt smagus savainojumus.
  - ▶ Vispirms ļaujiet zāles plāvējam atdzist, un tikai pēc tam atveriet degvielas tvertnes vāciņu.
- Apģērbs, kas nonācis saskarē ar benzīnu, var vieglāk aizdegties. Var rasties smagi vai nāvējoši savainojumi un materiāli zaudējumi.
  - ▶ Gadījumā ja apģērbs nonāk saskarē ar benzīnu: nomainiet apģērbu.
- Benzīns var apdraudēt apkārtējo vidi.
  - ▶ Neizlaistiet degvielu.
  - ▶ Utilizējiet benzīnu atbilstoši noteikumiem un videi nekaitīgā veidā.
- Ja benzīns saskaras ar ādu vai iekļūst acīs, var rasties ādas vai acu kairinājums.
  - ▶ Izvairieties no saskares ar benzīnu.
  - ▶ Ja šķidrums saskāries ar ādu: nomazgājiet attiecīgās vietas ar lielu ūdens daudzumu un ziepēm.
  - ▶ Ja šķidrums iekļuvis acīs: vismaz 15 minūtes skalojiet acis ar lielu ūdens daudzumu un griežieties pie ārsta.
- Zāles plāvēja aizdedzes iekārta veido dzirksteles. Dzirksteles vai izkļūt ārpusē un viegli uzliesmojošā vai sprādzienbīstamā vidē var izraisīt aizdegšanos un sprādzienus. Var rasties smagi vai nāvējoši savainojumi un materiāli zaudējumi.
  - ▶ Izmantojiet aizdedzes sveces, kas aprakstītas motora lietošanas pamācībā.
  - ▶ Ieskrūvējiet aizdedzes sveci un cieši pievelciet.
  - ▶ Stingri uzspraudiet aizdedzes atslēgas kontaktspraudni.
- Ja zāles plāvējs tiek uzpildīts ar benzīnu, kas motoram ir nepiemērots, ir iespējami zāles plāvēja bojājumi.
  - ▶ Izmantojiet svaigu zīmola benzīnu, kas nesatur svini.
  - ▶ Ievērojiet norādījumus motora lietošanas pamācībā.
- Noteiktās situācijās lietotājs vairs nevar koncentrēti strādāt. Lietotājs var pakļūpt, nokrist un gūt smagus savainojumus.
  - ▶ Strādājiet mierīgi un uzmanīgi.
  - ▶ Pļaujiet tikai labas redzamības laikā.
  - ▶ Nestrādājiet ar zāles plāvēju, ja apgaismojums un redzamība ir sliktā.
  - ▶ Ar zāles plāvēju drīkst strādāt tikai viena persona.
  - ▶ Uzmanieties no šķēršļiem.
  - ▶ Nesagāziet zāles plāvēju.
  - ▶ Darba laikā stāviet uz zemes un saglabājiet līdzsvaru.
  - ▶ Ja rodas noguruma pazīmes: atpūties no darba.
  - ▶ Ja tiek pļauta nogāze: pļaujiet šķērsām.
  - ▶ Nestrādājiet nogāzēs, kuru slīpums pārsniedz 25° (46,6 %).
  - ▶ Zāles plāvēju izmantojiet ar īpašu piesardzību, strādājot nogāžu, pauguraina apvidus, grāvju, izgāztuvju un ūdenstilpņu tuvumā.
  - ▶ Saplānojiet darbu tā, lai ilgstoši nebūtu jāstrādā smagā slodzē.
- Kad motors darbojas, veidojas izplūdes gāzes. Ieelpojot izplūdes gāzes, cilvēki var saindēties.
  - ▶ Neieelpojiet izplūdes gāzes.
  - ▶ Ar zāles plāvēju strādājiet tikai vietā ar labu ventilāciju.
  - ▶ Ja jūtat nelabumu, galvassāpes, redzes traucējumus, dzirdes traucējumus vai reiboni: beidziet strādāt un sazinieties ar ārstu.
- Ja lietotājam ir dzirdes aizsardzības ierīces un motors darbojas, lietotājs trokšņus var sadzirdēt un izvērtēt tikai ierobežotā apjomā.
  - ▶ Strādājiet mierīgi un uzmanīgi.
- Zāles plāvējs ir aprīkots ar motora apstādināšanas ierīci.
  - ▶ Motors un nazis tiek apturēts 3 sekunžu laikā pēc pļaušanas režīma sviras atlaišanas.
- Rotējošais nazis var savainot lietotāju. Lietotājs var gūt smagus savainojumus.
  - ▶ Izņemiet aizdedzes atslēgas kontaktspraudni.



- ▶ Izņemiet aizdedzes atslēgas kontaktspraudni.

## 4.8 Darbs

### ▲ BRĪDINĀJUMS

- Ja lietotājs neiedarbina motoru pareizi, lietotājs var zaudēt kontroli pār zāles plāvēju. Lietotājs var gūt smagus savainojumus.
  - ▶ Iedarbiniet motoru, kā aprakstīts šajā lietošanas pamācībā.



- ▶ Neskarities pie rotējoša naža.
- ▶ Ja kāds priekšmets bloķē nazi: apturiet motoru. Tikai pēc tam izņemiet priekšmetu.

- Ja strādājat bez piedziņas, to var nejauši ieslēgt, un zāles plāvējs var sākt kustēties. Personas var gūt smagus savainojumus, kā arī var tikt radīti materiāli zaudējumi.

- ▶ Spiediet piedziņas pārslēgšanas sviru tikai tad, ja jāieslēdz piedziņa.
- Ja darba laikā novērojat izmaiņas zāles plāvēja darbībā vai neparastas darbības, iespējams, zāles plāvējs nav ekspluatācijai drošā stāvoklī. Personas var gūt smagus savainojumus, kā arī var tikt radīti materiāli zaudējumi.
  - ▶ Pārtrauciet darbu un sazinieties ar STIHL specializēto izplatītāju.
- Darba laikā zāles plāvējs var radīt vibrāciju.
  - ▶ Valkājiet darba cimdus.
  - ▶ Ievērojiet pārtraukumus.
  - ▶ Ja novērojat asinsrites traucējumu simptomus: vēršieties pie ārsta.
- Apskatiet plaujamo platību virsmu un ņemiet vērā šķēršļus. Ja darba laikā nazis saskaras ar svešķermeni, to vai tā daļas ar lielu ātrumu var izmest augšup. Personas var gūt savainojumus, kā arī var tikt radīti materiāli zaudējumi.



- ▶ Novāciet no darba zonas svešķermeņus, piemēram, akmeņus, zarus, stieples, rotallietas. Atzīmējiet slēptus priekšmetus, ko nav iespējams novākt.

- Atlaižot plaušanas režīma pārslēgšanas sviru, nazis īsu brīdi turpina griezties. Personas var gūt smagus savainojumus.



- ▶ Nogaidiet, līdz nazis pārstāj griezties.

- Ja rotējošs nazis saskaras ar cietu priekšmetu, var rasties dzirksteles. Viegli uzliesmojošā vidē dzirksteles var izraisīt aizdedzanos. Var rasties smagi vai nāvējoši savainojumi un materiāli zaudējumi.
  - ▶ Nestrādājiet viegli uzliesmojošā vidē.
- Ja zāles plāvējs tiek novietots uz slīpām virsmām, tas var noripot lejā. Personas var gūt savainojumus, kā arī var tikt radīti materiāli zaudējumi.
  - ▶ Atlaidiet zāles plāvēju tikai tad, kad tas stāv uz līdzenas virsmas un nevar pa to noripot.
- Ja pie vadības roktura ir piestiprināti priekšmeti, papildu svara dēļ zāles plāvējs var apgāzties. Personas var gūt savainojumus, kā arī var tikt radīti materiāli zaudējumi.
  - ▶ Nekādā gadījumā nepiestipriniet priekšmetus pie vadības roktura.

## ▲ BĪSTAMI

- Ja strādājat vidē, kurā ir strāvu vadoši vadi, nazis var ar tiem saskarties un radīt bojājumus. Lietotājam var rasties smagi vai nāvējoši savainojumi.
  - ▶ Nestrādājiet vidē, kurā ir strāvu vadoši vadi.

- Strādājot negaisa laikā, lietotājam var iespert zibens. Lietotājam var rasties smagi vai nāvējoši savainojumi.
  - ▶ Negaisa laikā: nestrādājiet.
- Strādājot lietus laikā, lietotājs var paslīdēt. Lietotājam var rasties smagi vai nāvējoši savainojumi.
  - ▶ Lietus laikā: nestrādājiet.

## 4.9 Transportēšana

### ▲ BRĪDINĀJUMS

- Transportēšanas laikā zāles plāvējs var apgāzties vai izkustēties. Personas var gūt nopietnas traumas un var tikt nodarīti materiāli zaudējumi.

- ▶ Apturiet motoru.



- ▶ Nogaidiet, līdz nazis pārstāj griezties.



- ▶ Izņemiet aizdedzes atslēgas kontaktspraudni.

- ▶ Nostipriniet zāles plāvēju ar savilcēsiks-nām, siksnām vai tīklu uz piemērotas platformas, lai tas nevarētu apgāzties un izkustēties.
- Pēc tam, kad motors ir darbojies, trokšņa slāpētājs un motors var būt karsts. Lietotājs transportēšanas laikā var apdedzināties.
  - ▶ Stumiet zāles plāvēju.
- Zāles plāvējs ir smags. Ja zāles plāvēju nes viens lietotājs, viņš var savainoties.
  - ▶ Uzvelciet darba cimdus.
  - ▶ Nesiet zāles plāvēju divatā.

## 4.10 Uzglabāšana

### ▲ BRĪDINĀJUMS

- Bērni nevar pamanīt un novērtēt zāles plāvēja radīto apdraudējumu. Bērni var gūt smagas traumas.
  - ▶ Apturiet motoru.
  - ▶ Glabājiet zāles plāvēju bērniem nepieejamā vietā.
  - ▶ Glabājiet zāles plāvēju sausā un tīrā vietā.
- Ja zāles plāvējs tiek novietots glabāšanai uz slīpām virsmām, tas var noripot lejā. Personas var gūt nopietnas traumas un var tikt nodarīti materiāli zaudējumi.
  - ▶ Novietojiet zāles plāvēju tikai uz līdzenām virsmām.



## 4.11 Tīrīšana, apkope un remonts

### ▲ BRĪDINĀJUMS

- Ja tīrīšanas, apkopes vai remonta laikā ir ieslēgts motors, personas var gūt smagus vai nāvējošus savainojumus, kā arī var tikt radīti materiāli zaudējumi.
  - ▶ Apturiet motoru.



- ▶ Nogaidiet, līdz nazis pārstāj griezties.



- ▶ Izņemiet aizdedzes atslēgas kontaktspraudni.

- Ja tīrīšanas, apkopes vai remonta darbu laikā motors darbojas, piedziņa var nejauši var sākt darboties. Personai var gūt smagus savainojumus, kā arī var tikt radīti materiāli zaudējumi.
  - ▶ Apturiet motoru.



- ▶ Izņemiet aizdedzes atslēgas kontaktspraudni.

- Pēc tam, kad motors ir darbojies, trokšņa slāpētājs un motors var būt karsts. Personai var apdedzināties.
  - ▶ Nogaidiet, līdz trokšņa slāpētājs un motors ir atdzisis.
- Tīrot ar kodīgiem tīrīšanas līdzekļiem, ūdens strūklu vai smailiem priekšmetiem, var tikt bojāts zāles plāvējs vai nazis. Ja zāles plāvējs vai nazis netiek pareizi tīrīts, detaļas var nedarboties pareizi un drošības aprīkojums var pilnībā pārstāt darboties. Personai var gūt smagus savainojumus.
  - ▶ Tīriet zāles plāvēju un nazi, kā aprakstīts šajā lietošanas pamācībā, 15.2.
- Ja zāles plāvējs vai nazis netiek pareizi apkopoti vai remontēti, detaļas var nedarboties pareizi un drošības aprīkojums var pilnībā pārstāt darboties. Personai var gūt smagus vai nāvējošus savainojumus.
  - ▶ Nomainiet nodilušās vai bojātās detaļas.
  - ▶ Ja zāles plāvējam nepieciešama apkope vai remonts: sazinieties ar STIHL specializēto izplatītāju.
  - ▶ Veiciet naža apkopi, kā aprakstīts šajā lietošanas pamācībā.
- Veicot naža tīrīšanu, apkopi vai remontu, lietotājs var sagriezties pie asajām griezējmalām. Lietotājs var gūt traumas.
  - ▶ Valkājiet darba cimdus, kas izgatavoti no izturīga materiāla.

- Asinot nazi, tas nedrīkst sakarst. Lietotājs var apdedzināties.
  - ▶ Nogaidiet, līdz nazis ir atdzisis.
  - ▶ Valkājiet darba cimdus, kas izgatavoti no izturīga materiāla.

## 5 Zāles plāvēja sagatavošana darbam

### 5.1 Zāles plāvēja sagatavošana darbam

Pirms darba uzsākšanas jāveic tālāk norādītās darbības.

- ▶ Pārlicinieties, ka šie komponenti ir drošā stāvoklī:
  - zāles plāvējs, 4.6.1.
  - nazis, 4.6.2.
- ▶ Notīriet zāles plāvēju, 15.2.
- ▶ Pārbaudiet nazi, 10.2.
- ▶ Iepildiet motoreļļu, 6.2.
- ▶ Atlieciet un noregulējiet vadības rokturi, 8.1.
- ▶ Uzpildiet zāles plāvēja degvielu, 7.1.
- ▶ Iestatiet plaušanas augstumu, 11.2.
- ▶ Pārbaudiet vadības elementus, 10.1.
- ▶ Ja darbības nevar veikt: nelietojiet zāles plāvēju un sazinieties ar STIHL specializēto izplatītāju.

## 6 Zāles plāvēja montāža

### 6.1 Vadības roktura uzstādīšana

- ▶ Apturiet motoru.
- ▶ Izņemiet aizdedzes atslēgas kontaktspraudni.
- ▶ Novietojiet zāles plāvēju uz līdzenas virsmas.

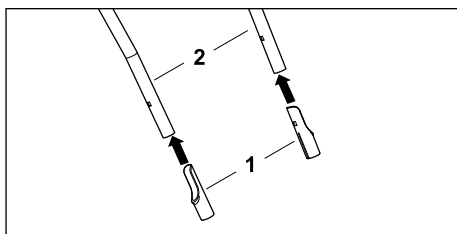

- ▶ Uzlieciet aizsargzuvavas (1) ar garāko pusi uz iekšu uz vadības roktura augšējās daļas (2).

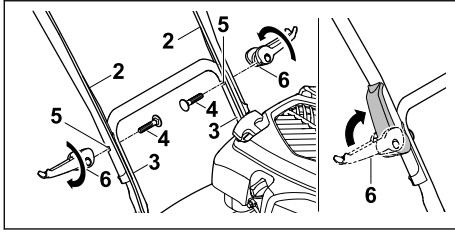

- ▶ Turiet vadības roktura augšējo daļu (2) aiz vadības roktura apakšējās daļas (3) tā, lai urbumi savietotos.
- ▶ Ielieciet skrūves (4) no iekšpuses uz ārū caur urbumiem (5).
- ▶ Ātros fiksatorus (6) uzskrūvējiet uz skrūvēm (4) un atlieciet uz augšu, lai ātrie fiksatori (6) cieši piekļautos pie vadības roktura.

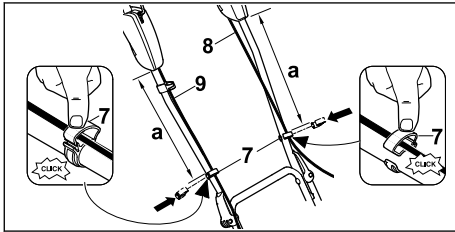

- ▶ Uzlieciet kabeļu skavas (7) uz vadības roktura augšējās daļas.
- ▶ Ievietojiet troses (8 + 9) kabeļu skavās (7).
- ▶ Aizveriet kabeļa skavas (7) un ļaujiet mēlītei ļaujiet fiksēties.
- ▶ Motora apstādināšanas trosi (8) ar kabeļa skavu (7) piestipriniet vadības roktura augšējās daļas kreisajā pusē attālumā  $a = 42 - 44$  cm.
- ▶ Motora piedziņas trosi (9) ar kabeļa skavu (7) piestipriniet vadības roktura augšējās daļas labajā pusē attālumā  $a = 42 - 44$  cm.

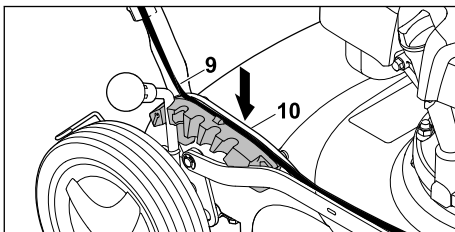

- ▶ Piedziņas trosi (9) iespiediet fiksatora vadotnē (10).

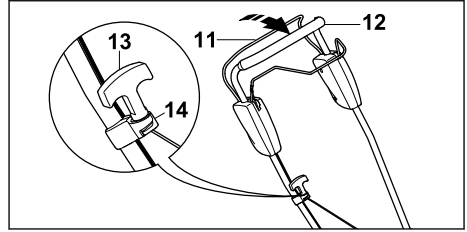

- ▶ Nospiediet pret vadības rokturi (12) plaušanas režīma pārslēgšanas sviru (11) un turiet to nospiestu.
- ▶ Lēnām laidiet startera rokturi (13) atpakaļ trošu vadotnes virzienā (14).
- ▶ Ielieciet startera rokturi (13) troses turētājā (14).
- ▶ Atļaidiet plaušanas režīma (11) pārslēgšanas sviru.
- ▶ Pievienojiet atpakaļ aizdedzes atslēgas kontaktspraudni.

## 6.2 Motoreļļas iepildīšana

Motoreļļa eļļa un dzesē motoru.

Motoreļļas specifikācija un iepildes daudzums ir norādīts motora lietošanas pamācībā.

### NORĀDĪJUMS

- Piegādes stāvoklī motoreļļa nav iepildīta. Ja, iedarbinot motoru, motoreļļas nav vai tās ir pārāk maz, ir iespējams sabojāt zāles plāvēju.
  - ▶ Pirms katras iedarbināšanas reizes pārbaidiet motoreļļas uzpildes līmeni un nepieciešamības gadījumā papildiniet motoreļļu.
- ▶ Iepildiet motoreļļu tā, kā aprakstīts motora lietošanas pamācībā.

## 7 Zāles plāvēja degvielas tvertnes uzpilde

### 7.1 Zāles plāvēja degvielas tvertnes uzpilde

### NORĀDĪJUMS

- Ja zāles plāvējs tiek uzpildīts ar nepareizu degvielu, iespējami zāles plāvēja bojājumi.
  - ▶ Skatiet motora lietošanas pamācību.
- ▶ Apturiet motoru.
- ▶ Novietojiet zāles plāvēju uz līdzenas virsmas.
- ▶ Ar mitru drānu notīriet vietu ap degvielas tvertnes vāciņu.

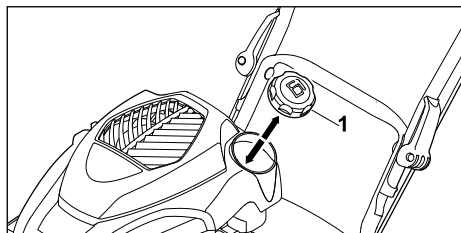

- ▶ Grieziet degvielas tvertnes vāciņu (1) pretēji pulksteņrādītāju kustības virzienam tik ilgi, līdz degvielas tvertnes vāciņu var noņemt.
- ▶ Noņemiet degvielas tvertnes vāciņu.
- ▶ Iepildiet degvielu ar piemērotu piltuvi tā, lai vismaz 15 mm līdz degvielas tvertnes malai paliktu brīvi.
- ▶ Uzlieciet degvielas tvertnes vāciņu uz degvielas tvertnes.
- ▶ Grieziet degvielas tvertnes vāciņu pulksteņrādītāju kustības virzienā un ar roku cieši pievelciet. Degvielas tvertne ir noslēgta.

## 8 Zāles plāvēja iestāšanās lietotājam

### 8.1 Vadības roktura atlocīšana un noregulēšana

- ▶ Apturiet motoru.
- ▶ Izņemiet aizdedzes atslēgas kontaktspraudni.
- ▶ Novietojiet zāles plāvēju uz līdzenas virsmas.

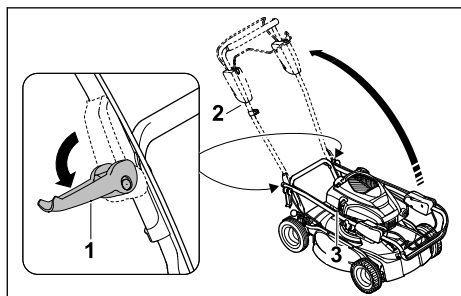

- ▶ Atskrūvējiet ātros fiksatorus (1) kreisajā un labajā pusē.
- ▶ Uzmanīgi atlokiet vadības rokturi (2), pievēršot uzmanību tam, lai neiespiestu trosses (3).
- ▶ Pievelciet ātros fiksatorus (1) kreisajā un labajā pusē. Vadības rokturis (2) ir cieši savienots ar zāles plāvēju.

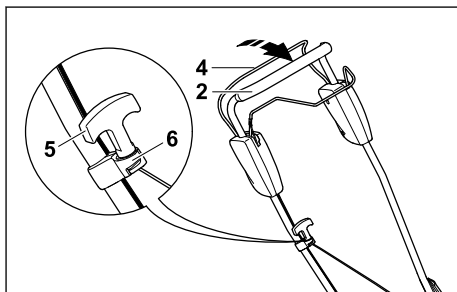

- ▶ Nospiediet pret vadības rokturi (2) plaušanas režīma pārslēgšanas sviru (4) un turiet to nospiestu.
- ▶ Lēnām laidiet startera rokturi (5) atpakaļ trošu vadotnes virzienā (6).
- ▶ Ielieciet startera rokturi (5) troses turētājā (6).
- ▶ Atlaidiet plaušanas režīma pārslēgšanas sviru (4).
- ▶ Pievienojiet atpakaļ aizdedzes atslēgas kontaktspraudni.

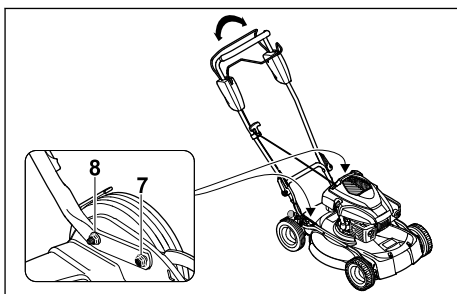

- ▶ Atskrūvējiet uzgriežņus (7 + 8).
- ▶ Kustinot vadības rokturi uz augšu un uz leju, iestatiet to un turēt.
- ▶ Pievelciet uzgriežņus (7 + 8). Vadības rokturis ir cieši savienots ar zāles plāvēju.

### 8.2 Vadības roktura saliekšana

Vadības rokturi var saliekt, lai taupītu vietu ierīces transportēšanas un glabāšanas laikā.

- ▶ Apturiet motoru.
- ▶ Izņemiet aizdedzes atslēgas kontaktspraudni.
- ▶ Novietojiet zāles plāvēju uz līdzenas virsmas.
- ▶ Nospiediet plaušanas režīma pārslēgsviru pret vadības rokturi un turiet to nospiestu.
- ▶ Izņemiet startera rokturi no trošu iekares un lēnām laidiet to atpakaļ motora virzienā.
- ▶ Atlaidiet plaušanas režīma pārslēgsviru.
- ▶ Stingri turiet vadības rokturi un atskrūvējiet vadības roktura uzgriežņus.
- ▶ Nolieciet vadības rokturi uz priekšu.

## 9 Motora iedarbināšana un apturēšana

### 9.1 Motora iedarbināšana

- ▶ Novietojiet zāles plāvēju uz līdzenas virsmas.

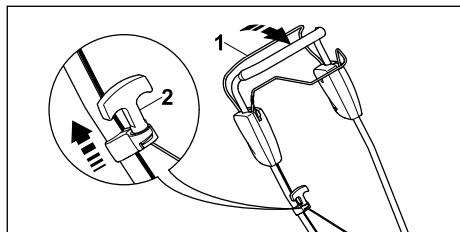

- ▶ Ar kreiso roku piespiediet pļaušanas režīma sviru (1) pie vadības sviras un turiet to piespiestu.
- ▶ Ar labo roku lēnām velciet startera rokturi (2) uz āru, līdz sajūtat ievērojamu pretestību.
- ▶ Ātri velciet startera rokturi (2) uz āru un vadiet to atpakaļ tik daudz reižu, līdz motors sāk darboties.
- ▶ Ja motors nesāk darboties, veiciet tālāk norādītās darbības. Skatiet motora lietošanas pamācību.

### 9.2 Motora izslēgšana

- ▶ Novietojiet zāles plāvēju uz līdzenas virsmas.
- ▶ Atlaidiet pļaušanas režīma pārslēgsviru. Motors izslēdzas.
- ▶ Pametiet lietotāja pozīciju.

## 10 Zāles plāvēja pārbaude

### 10.1 Vadības elementu pārbaude



#### Pļaušanas režīma un piedziņas pārslēgšanas svira.

- ▶ Apstādiniet motoru.
- ▶ Pavelciet pļaušanas režīma un piedziņas pārslēgšanas sviru līdz galam vadības roktura virzienā un tad to atlaidiet.
- ▶ Ja pļaušanas režīma vai piedziņas pārslēgšanas svira darbojas ar grūtībām vai neatgriežas sākotnējā pozīcijā: neizmantojiet zāles plāvēju un sazinieties ar STIHL specializēto izplatītāju. Pļaušanas režīma vai piedziņas pārslēgšanas svira ir bojāta.

### 10.2 Naža pārbaude

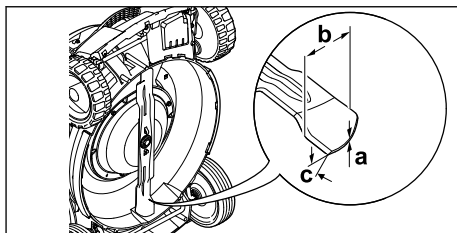
- ▶ Apturiet motoru.
- ▶ Izņemiet aizdedzes atslēgas kontaktspraudni.
- ▶ Sagāziet zāles plāvēju,  15.1.



- ▶ Izmēriet:
  - biezumu a;
  - platumu b;
  - asināšanas leņķi c.
- ▶ Ja naža biezums un platums ir mazāks par minimālo vērtību: nomainiet nazi,  19.2.
- ▶ Ja nav ievērots asināšanas leņķis: uzasiniet nazi,  19.2.
- ▶ Ja rodas neskaidrības: sazinieties ar STIHL specializēto izplatītāju.

## 11 Darbs ar zāles plāvēju

### 11.1 Zāles plāvēja turēšana un vadīšana

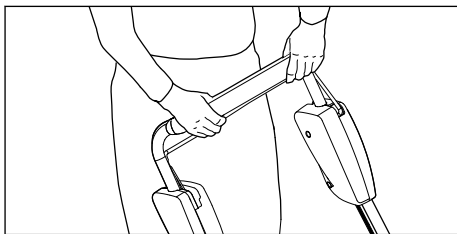

- ▶ Ar abām rokām turiet vadības rokturi, aptverot to ar īkšķiem.

### 11.2 Pļaušanas augstuma iestatīšana

Iespējams iestatīt 5 pļaušanas augstumus.

- 30 mm = 1. pozīcija
- 40 mm = 2. pozīcija
- 50 mm = 3. pozīcija
- 60 mm = 4. pozīcija
- 70 mm = 5. pozīcija

#### Pļaušanas augstuma iestatīšana

- ▶ Apturiet motoru.
- ▶ Nazis nedrīkst rotēt.
- ▶ Novietojiet zāles plāvēju uz līdzenas virsmas.

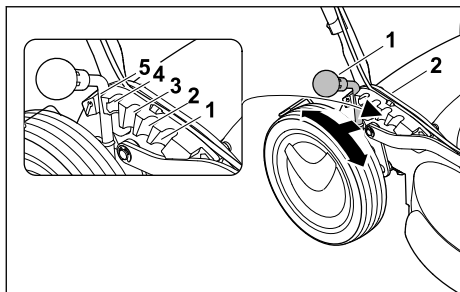

- ▶ Spiediet sviru (1) uz ārpusi, uz aizmugurējā riteņa pusi, un pieturiet.
- ▶ Iestatiet sviru (1) vēlamajā pozīcijā (2) un fik-sējiet.

### 11.3 Piedziņas ieslēgšana un izslēgšana

#### 11.3.1 Piedziņas ieslēgšana

- ▶ Novietojiet zāles plāvēju uz līdzenas virsmas.
- ▶ Iedarbiniet motoru.

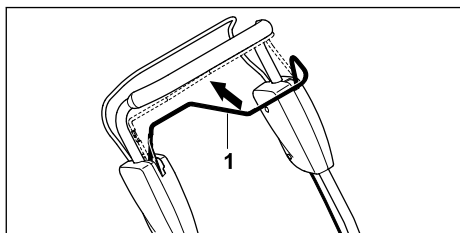

- ▶ Velciet piedziņas (1) pārslēgšanas sviru vadības roktura virzienā līdz galam un turiet tā, lai ar īkšķi aptvertu vadības rokturi. Zāles plāvējs sāk kustību.

#### 11.3.2 Piedziņas izslēgšana

- ▶ Atlaidiet piedziņas pārslēgšanas sviru.
- ▶ Uzgaidiet, līdz zāles plāvējs apstājas.

### 11.4 Smalcināšana

Veicot smalcināšanu, nopļautā zāle ar īpašu gaisa plūsmu tiek vairākkārt sagriezta naža zonā un tad iepūsta atpakaļ zāles velēnā. Nopļautā zāle paliek uz mauriņa virsmas, kur tā ātri sadalās, kļūstot par dabīgu mēslojumu. Skaistu un kuplu zālienu iegūst, bieži veicot smalcināšanu, turklāt jānopļauj trešdaļa no zāles augstuma.

Labā smalcināšanas rezultāta nosacījumi:

- biežums: pavasarī (aktīvākās augšanas periodā) – vismaz 2 reizes nedēļā; vasarā un rudenī – vismaz 1 reizi nedēļā;
- ja iespējams, strādājiet sausā zālējā;
- izmantojiet labi uzasinātus griešanas nažus;

- izvēlieties mazu stumšanas ātrumu;
- mainiet pļaušanas virzienu un raugieties, lai pļaušanas joslas pārklātos;
- ļoti garu zāli vienmēr pļaujiet pakāpeniski.

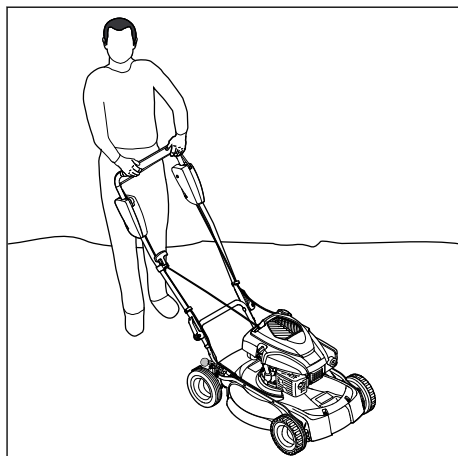

- ▶ Ja strādājat ar ieslēgtu piedziņu: kontrolēti virziet zāles plāvēju uz priekšu.
- ▶ Ja strādājat ar izslēgtu piedziņu: Lēni un kontrolēti stumiet zāles plāvēju uz priekšu.

## 12 Pēc darba

### 12.1 Pēc darba

- ▶ Apstādiniet motoru.
- ▶ Ja zāles plāvējs ir slapjš: ļaujiet zāles plāvējam nožūt.
- ▶ Noīriet zāles plāvēju.

## 13 Transportēšana

### 13.1 Zāles plāvēja transportēšana

- ▶ Apturiet motoru. Nazis nedrīkst rotēt.
- ▶ Izņemiet aizdedzes atslēgas kontaktspraudni.

#### Zāles plāvēja stumšana

- ▶ Lēni un kontrolēti stumiet zāles plāvēju uz priekšu.

#### Zāles plāvēja nešana

- ▶ Valkājiet darba cimdus, kas izgatavoti no izturīga materiāla.

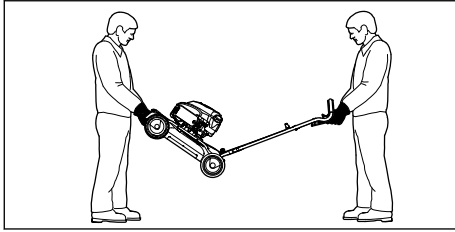

- ▶ Ja zāles plāvējs tiek transportēts ar atlocītu vadības rokturi, rīkojieties, kā norādīts tālāk.
  - ▶ Vienai personai ar abām rokām jāsatver priekšējais transportēšanas rokturis, bet otrai personai ar abām rokām jāsatver vadības rokturis.
  - ▶ Celiet un nesiet zāles plāvēju divatā.

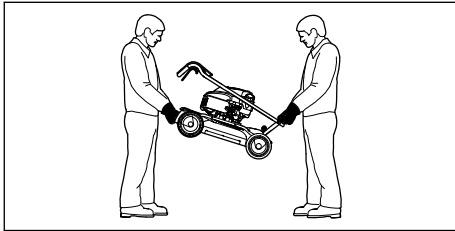

- ▶ Ja zāles plāvējs tiek transportēts ar salocītu vadības rokturi, rīkojieties, kā norādīts tālāk.
  - ▶ Salociet vadības rokturi.
  - ▶ Vienai personai ar abām rokām jāsatver priekšējais transportēšanas rokturis, bet otrai personai ar abām rokām jāsatver transportēšanas rokturis aizmugurē.
  - ▶ Celiet un nesiet zāles plāvēju divatā.

### Zāles plāvēja transportēšana transportlīdzeklī

- ▶ Nostipriniet zāles plāvēju stāvus tā, lai tas nevarētu apgāzties un izkustēties.

## 14 Uzglabāšana

### 14.1 Zāles plāvēja uzglabāšana

- ▶ Apstādiniet motoru un ļaujiet tam atdzist.
- ▶ Izņemiet aizdedzes atslēgas kontaktspraudni.
- ▶ Uzglabājot zāles plāvēju, izpildiet tālāk minētos nosacījumus.
  - Zāles plāvējs ir novietots bērniem nepieejamā vietā.
  - Zāles plāvējs ir tīrs un sauss.
  - Zāles plāvējs nevar apgāzties.
  - Zāles plāvējs nevar aizripot.

## 15 Tīrīšana

### 15.1 Zāles plāvēja sagāšana

- ▶ Pļaujiet, līdz beidzas degviela.

Motors izslēdzas.

- ▶ Novietojiet zāles plāvēju uz līdzenas virsmas.
- ▶ Iestādiet pļaušanas augstuma 1. pozīciju,  11.2.

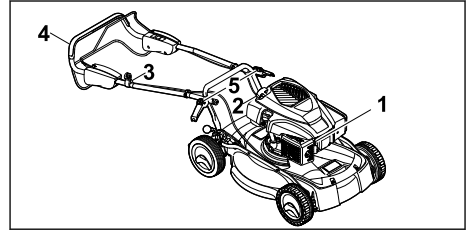

- ▶ Izņemiet aizdedzes atslēgas kontaktspraudni (1).
- ▶ Izlieciet startera rokturi (2) no troses turētājā (3).
- ▶ Stingri turiet vadības rokturi (4) un atveriet ātro fiksatoru (5).
- ▶ Vadības rokturi (4) atlieciet uz aizmuguri.

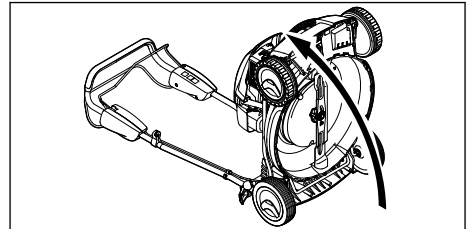

- ▶ Sagāziet zāles plāvēju uz aizmuguri.

## 15.2 Zāles plāvēja tīrīšana

- ▶ Apstādiniet motoru.
- ▶ Ļaujiet zāles plāvējam atdzist.
- ▶ Izņemiet aizdedzes atslēgas kontaktspraudni.
- ▶ Noīriiet zāles plāvēju ar mitru drānu.
- ▶ Ar otu izīriiet ventilācijas atveres.
- ▶ Sagāziet zāles plāvēju.
- ▶ Ar koka nūju, mīkstu suku vai mitru drānu noīriiet nazi un naža apkārtni.

## 16 Apkope

### 16.1 Apkopes intervāli

Apkopes intervālu garums ir atkarīgs no apkārtējiem apstākļiem un darba apstākļiem. STIHL iesaka tālāk norādītos apkopes intervālus.

#### Motors

- ▶ Motora apkopi veiciet tā, kā aprakstīts motora lietošanas pamācībā.

#### Zāles plāvējs

- ▶ Lieciet STIHL specializētajam izplatītājam veikt zāles plāvēja apkopi.

## 16.2 Naža demontāža un montāža

### 16.2.1 Naža demontāža

- ▶ Apturiet motoru.
- ▶ Izņemiet aizdedzes atslēgas kontaktspraudni.
- ▶ Sagāziet zāles plāvēju.

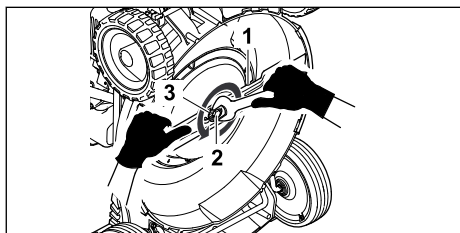

- ▶ Stingri turiet nazi (1).
- ▶ Izskrūvējiet skrūvi (2) un izņemiet kopā ar paplāksni (3).
- ▶ Noņemiet nazi (1).
- ▶ Likvidējiet skrūvi (2) un paplāksni (3).  
Naža (1) uzstādīšanai izmantojiet jaunu skrūvi un paplāksni.

### 16.2.2 Naža uzstādīšana

- ▶ Apturiet motoru.
- ▶ Izņemiet aizdedzes atslēgas kontaktspraudni.
- ▶ Sagāziet zāles plāvēju.

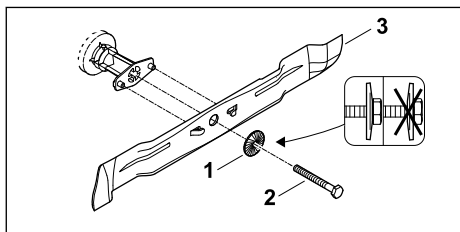

- ▶ Uzlieciet jauno paplāksni (1) uz jaunās skrūves (2).
- ▶ Uz skrūves (2) vītnes uzklājiet fiksācijas līdzekli Loctite 243.
- ▶ Uzlieciet nazi (3) tā, lai stiprinājuma virsmas izciļņi piegultu naža (3) atverēm.
- ▶ Ieskrūvējiet skrūvi (2) kopā ar paplāksni (1).

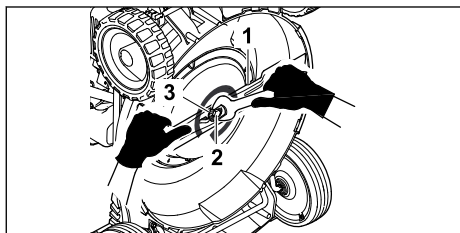

- ▶ Stingri turiet nazi (3).
- ▶ Pievelciet skrūvi (2) ar 65 Nm griezes momentu.

## 16.3 Naža asināšana un līdzsvarošana

Lai pareizi uzasinātu un līdzsvarotu nazi, ir nepieciešams ilgi trenēties.

STIHL iesaka naža asināšanu un līdzsvarošanu uzticēt STIHL specializētajam tirgotājam.

### BRĪDINĀJUMS

- Naža griežējmalas ir asas. Lietotāji var sagriezties.
    - ▶ Valkājiet izturīga materiāla darba cimdus.
  - ▶ Apstādiniet motoru.
  - ▶ Izņemiet aizdedzes atslēgas kontaktspraudni.
  - ▶ Sagāziet zāles plāvēju.
  - ▶ Demontējiet nazi.
  - ▶ Uzasiniet nazi. Ievērojiet asināšanas leņķi un dzesējiet nazi,  19.2.
- Asināšanas laikā nazim nedrīkst rasties zila nokrāsa.
- ▶ Uzstādiet nazi.
  - ▶ Ja rodas neskaidrības: sazinieties ar STIHL specializēto izplatītāju.

## 17 Remonts

### 17.1 Zāles plāvēja remontēšana

Lietotājs nevar veikt zāles plāvēja un naža remonta darbus pašrocīgi.

- ▶ Ja zāles plāvējs vai nazis ir bojāts: neizmantojiet zāles plāvēju vai nazi un sazinieties ar STIHL specializēto izplatītāju.
- ▶ Ja norādījumu plāksnītes nav salasāmas vai ir bojātas: lieciet STIHL specializētajam izplatītājam nomainīt norādījumu plāksnītes.

## 18 Traucējumu novēršana

### 18.1 Zāles plāvēja traucējumu novēršana

Traucējums	Cēlonis	Risinājums
Motoru nav iespējams iedarbināt.	Plaušanas režīma pārslēgšanas svira nav nospiesta.	► Iedarbiniet motoru tā, kā aprakstīts šajā lietošanas pamācībā.
	Degvielas tvertne ir tukša.	► Iepildiet degvielu zāles plāvēja tvertnē.
	Degvielas padeves cauruļvads aizsērējis.	► Sazinieties ar STIHL specializēto izplatītāju.
	Tvertnē ir nekvalitatīva, netīra vai veca degviela.	► Lietojiet svaigu zīmola degvielu – bezsvina benzīnu.
	Gaisa filtrs ir netīrs.	► Sazinieties ar STIHL specializēto izplatītāju.
	Aizdedzes atslēgas kontaktspraudnis ir atvienots no aizdedzes sveces, vai arī aizdedzes kabelis nav labi nostiprināts pie spraudņa.	► Pievienojiet aizdedzes atslēgas kontaktspraudni. ► Pārbaudiet savienojumu starp aizdedzes kabeli un kontaktspraudni.
	Nokvēpusi vai bojāta aizdedzes svece, nepareizs attālums starp elektrodiem.	► Iztīriet vai nomainiet aizdedzes sveci. ► Noregulējiet attālumu starp elektrodiem.
	Naža pretestība ir pārāk liela.	► Iestatiet lielāku plaušanas augstumu. ► Ieslēdziet motoru zemā zālē.
Motoru ir grūti iedarbināt, vai arī motora jauda samazinās.	Zāle spļāvēja korpusā radies nosprostojums.	Notīriet zāles plāvēju.
	Nepietiekams plaušanas augstums vai pārāk liels braukšanas ātrums.	Pielāgojiet plaušanas augstumu vai pļaujiet lēnāk.
	Degvielas tvertnē un karburatorā ir iekļuvis ūdens, vai arī karburators ir aizsērējis.	Iztukšojiet degvielas tvertni, iztīriet degvielas cauruļvadu un karburatoru.
	Degvielas tvertnē ir netīrumi.	Sazinieties ar STIHL specializēto izplatītāju.
	Gaisa filtrs ir netīrs.	sazinieties ar STIHL specializēto izplatītāju.
	Aizdedzes svece ir apkvēpusi.	Iztīriet vai nomainiet aizdedzes sveci.
Motors ļoti sakarst.	Nepietiekams motoreļļas līmenis.	Iepildiet vai nomainiet motoreļļu tā, kā aprakstīts motora lietošanas pamācībā.
	Netīras dzesējošās ribas.	Notīriet zāles plāvēju.
Zāles plāvējs spēcīgi vibrē.	Nazis ir bojāts.	Nomainiet nazi.
	Nazis nav uzstādīts pareizi.	Uzstādiet nazi.
Zāle netiek pļauta tīri.	Nazis ir neass vai nodilis.	Uzasiniet vai nomainiet nazi.

## 19 Tehniskie dati

### 19.1 Zāles plāvējs STIHL RM 4.0 RT

- Motora tips: Kohler HD675
- Cilindra tilpums: 149 cm<sup>3</sup>
- Jauda: 2,2 kW (3,0 ZS) ar 2800 apgr./min<sup>-1</sup>
- Apgriezienu skaits: 2800 apgr./min

- Degvielas tvertnes maksimālais tilpums: 1400 cm<sup>3</sup> (1,4 l)
- Svars: 35 kg
- Plaušanas platums: 53 cm

### 19.2 Nazis

- Minimālais biezums a: 2,5 mm
- Minimālais platums b: 55 mm
- Asināšanas leņķis = 30°



### 19.3 Trokšņa un vibrāciju vērtības

Trokšņu spiediena līmeņa K vērtība ir 2 dB(A). Trokšņu jaudas līmeņa K vērtība ir 2,2 dB(A). Vibrāciju līmeņa K vērtība ir 1,60 m/s<sup>2</sup>.

- Atbilstoši Direktīvai 2006/42/EC izmērītais trokšņu spiediena līmenis  $L_{pA}$ : 79 dB(A)
- Atbilstoši Direktīvai 2000/14/EC izmērītais trokšņu jaudas līmenis  $L_{wA}$ : 91,2 dB(A)
- Atbilstoši standartam EN 12096 izmērītā vibrācijas vērtība  $a_{hv}$  pie vadības roktura: 3,20 m/s<sup>2</sup>

Informāciju par Direktīvas 2002/44/EC ievērošanu attiecībā uz vibrāciju skatiet vietnē [www.stihl.com/vib](http://www.stihl.com/vib).

### 19.4 REACH

Ar REACH apzīmē EK rīkojumu par ķīmikāliju reģistrāciju, novērtējumu un sertifikāciju.

Informāciju par REACH rīkojuma izpildi skatiet vietnē [www.stihl.com/reach](http://www.stihl.com/reach).

## 20 Rezerves daļas un piederumi

### 20.1 Rezerves daļas un piederumi

**STIHL** Šie simboli apzīmē oriģinālās STIHL rezerves daļas un oriģinālos STIHL piederumus.

STIHL iesaka izmantot oriģinālās STIHL rezerves daļas un oriģinālos STIHL piederumus.

Neskatoties uz nepārtrauktu sekošanu aktivitātēm tirgū, STIHL nespēj novērtēt citu ražotāju rezerves daļas un piederumus, vai tie ir uzticami, droši un piemēroti lietošanai, un STIHL nespēj galvot par to lietošanu.

Oriģinālās STIHL rezerves daļas un oriģinālie STIHL piederumi ir pieejamas pie STIHL tirgotāja.

### 20.2 Svarīgas rezerves daļas

Uzņēmums STIHL neuzņemas atbildību par personu vai priekšmetu bojājumiem, kas radušies lietojot neatļautas montāžas vai rezerves daļas.

- Nazis: 6383 702 0100
- Naža stiprinājuma skrūve: 9008 319 9075
- Paplāksne: 0000 702 6600

## 21 Utilizēšana

### 21.1 Zāles plāvēja likvidēšana

Informāciju par likvidēšanu var sniegt STIHL specializētais izplatītājs.

- ▶ Zāles plāvēju, nazi, benzīnu, motoreļļu, piederumus un iepakojumu likvidējiet atbilstoši noteikumiem un videi nekaitīgi.

## 22 ES atbilstības deklarācija

### 22.1 Zāles plāvējs STIHL RM 4.0 RT

STIHL Tirol GmbH  
Hans Peter Stihl-Straße 5  
6336 Langkampfen

Austrija

uzņemoties pilnu atbildību, deklarē, ka

- konstrukcija: Zāles plāvējs
- ražotāja zīmols: STIHL
- tips: RM 4.0 RT
- sērijas numurs: 6383

atbilst Direktīvu 2000/14/EC, 2006/42/EC, 2014/30/EU un 2011/65/EU attiecīgajām prasībām un ir izstrādāts un izgatavots atbilstoši tālāk minēto standartu redakcijām, kas bija spēkā ražošanas datumā: EN ISO 5395-1, EN ISO 5395-2, EN ISO 14982.

Pilnvarotās iestādes nosaukums un adrese:  
TÜV Rheinland LGA Products GmbH  
Tillystraße 2  
D-90431 Nürnberg

Izmērītais un garantētais trokšņu jaudas līmenis tika noteikts, pamatojoties uz Direktīvas 2000/14/EC VIII pielikumu.

- Izmērītais trokšņu jaudas līmenis: 91,2 dB(A)
- Garantētais trokšņu jaudas līmenis: 93 dB(A)

Tehniskā dokumentācija tiek glabāta STIHL Tirol GmbH Produktu atļauju nodaļā.

Ražošanas gads un ierīces numurs ir norādīts uz zāles plāvēja.

Langkampfen, 02.01.2020.

STIHL Tirol GmbH

Pilnvarotais



Matthias Fleischer, Pētījumu un attīstības nodaļas vadītājs

Pilnvarotais



Sven Zimmermann, Kvalitātes nodaļas vadītājs

## 22.2 Wielbrytanijas importētāja

ANDREAS STIHL Ltd.  
Stihl House  
Stanhope Road  
CAMBERLEY  
SURREY GU15 3YT  
Great Britain

### Spis treści

1	Przedmowa.....	258
2	Informacje o instrukcji użytkownika.....	258
3	Przegląd.....	259
4	Wskazówki dotyczące bezpieczeństwa pracy.....	259
5	Przygotowanie kosiarki do pracy.....	265
6	Składanie kosiarki.....	265
7	Tankowanie kosiarki.....	266
8	Ustawianie kosiarki dla użytkownika.....	266
9	Uruchamianie i wyłączenie silnika.....	267
10	Sprawdzanie kosiarki.....	268
11	Koszenie trawy kosiarką.....	268
12	Po zakończeniu pracy.....	269
13	Transport.....	269
14	Przechowywanie.....	270
15	Czyszczenie.....	270
16	Konserwacja.....	270
17	Naprawa.....	271
18	Rozwiązywanie problemów.....	272
19	Dane techniczne.....	272
20	Części zamienne i akcesoria.....	273
21	Utylizacja.....	273
22	Deklaracja zgodności UE.....	273

## 1 Przedmowa

Szanowni Państwo,

dziękujemy za zakup produktu marki STIHL. STIHL projektuje i produkuje urządzenia o najwyższej jakości, które w pełni spełniają oczekiwania klientów. Produkowane przez nas urządzenia wyróżniają się najwyższą niezawodnością nawet w najcięższych warunkach pracy.

Marka STIHL to również najwyższej klasy obsługa klienta. Nasi sprzedawcy oferują fachowe doradztwo, pomoc w doborze odpowiednich produktów oraz kompleksowe wsparcie techniczne.

Firma STIHL przywiązuje szczególną wagę do zrównoważonego rozwoju i ochrony środowiska. Celem niniejszej instrukcji obsługi jest zapewnienie bezpiecznej i przyjaznej dla środowiska eks-

ploatacji produktu STIHL przez długi okres użytkowania.

Dziękujemy Państwu za zaufanie. Życzymy satysfakcji z użytkowania produktu marki STIHL.



Dr Nikolas Stihl

## WAŻNE! PRZECZYTAĆ PRZED UŻYCIEM I ZACHOWAĆ.

## 2 Informacje o instrukcji użytkowania

### 2.1 Obowiązujące dokumenty

Niniejsza instrukcja obsługi jest oryginalną instrukcją obsługi Producenta według dyrektywy WE 2006/42/EC.

Obowiązują lokalne przepisy bezpieczeństwa.

- ▶ Oprócz tej instrukcji obsługi należy dokładnie zapoznać się z następującymi dokumentami i je przechowywać:
  - Instrukcja obsługi silnika Kohler HD675

### 2.2 Ostrzeżenia w treści instrukcji



#### NIEBEZPIECZEŃSTWO

- Ten piktogram oznacza bezpośrednie zagrożenie poważnym lub wręcz śmiertelnym wypadkiem.
  - ▶ Oznaczone nim środki mogą zapobiec poważnemu lub śmiertelnemu wypadkowi.



#### OSTRZEŻENIE

- Ten piktogram oznacza **możliwe** zagrożenie poważnym lub wręcz śmiertelnym wypadkiem.
  - ▶ Oznaczone nim środki mogą zapobiec poważnemu lub śmiertelnemu wypadkowi.

#### WSKAZÓWKA

- Ten piktogram oznacza potencjalne zagrożenie uszkodzonymi częściami.
  - ▶ Oznaczone nim środki mogą zapobiec uszkodzonym częściami.

### 2.3 Symbole w tekście



Ten symbol odsyła do rozdziału niniejszej instrukcji obsługi.

## 3 Przegląd

### 3.1 Kosiarka

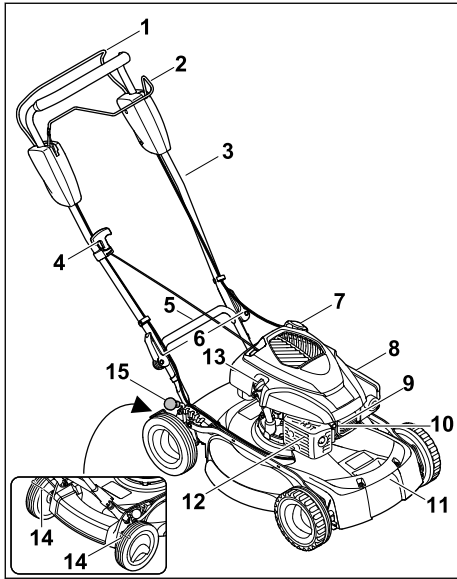

#### 1 Dźwignia koszenia

Dźwignia koszenia służy do uruchamiania i wyłączania silnika.

#### 2 Dźwignia napędu kół

Dźwignia napędu kół służy do uruchamiania i wyłączania silnika.

#### 3 Uchwyt kierujący

Uchwyt kierujący służy do przytrzymywania, prowadzenia i transportu kosiarki.

#### 4 Uchwyt linki rozrusznika

Uchwyt linki rozrusznika służy do uruchamiania silnika.

#### 5 Tylny uchwyt transportowy

Uchwyt transportowy służy do transportu kosiarki.

#### 6 Zatrzaski

Zatrzaski mocują uchwyt kierujący do kosiarki.

#### 7 Korek zbiornika paliwa

Korek zbiornika paliwa zamyka otwór do wlewania benzyny.

#### 8 Pokrywa filtra

Pokrywa filtra przykrywa filtr powietrza.

#### 9 Nasadka świecy zapłonowej

Nasadka świecy zapłonowej łączy przewód zapłonowy ze świecą zapłonową.

#### 10 Świeca zapłonowa

Świeca zapłonowa zapala mieszankę paliwo-powietrzną w silniku.

#### 11 Przedni uchwyt transportowy

Uchwyt transportowy służy do transportu kosiarki.

#### 12 Tłumik

Tłumik zmniejsza poziom hałasu emitowanego przez kosiarkę.

#### 13 Korek wlewu oleju silnikowego

Korek wlewu oleju silnikowego zamyka otwór służący do wlewania oleju silnikowego.

#### 14 Skrobak koła

Skrobak koła służy do czyszczenia kół tylnych.

#### 15 Dźwignia

Dźwignia służy do ustawiania wysokości koszenia.

### 3.2 Symbole

Na kosiarce mogą być umieszczone symbole; mają one następujące znaczenie:



Symbol ten informuje o ciężarze kosiarki.



Gwarantowany poziom mocy akustycznej według dyrektywy 2000/14/EC, w dB(A), aby umożliwić porównanie emisji hałasu przez maszyny.



Symbol ten oznacza korek zbiornika paliwa.



Symbol ten oznacza korek zbiornika oleju silnikowego.



Uruchomić silnik.



Wyłączyć silnik.



Wyłączyć napęd kół.

## 4 Wskazówki dotyczące bezpieczeństwa pracy

### 4.1 Symbole ostrzegawcze

Znaczenie symboli ostrzegawczych na kosiarce:



Zwrócić uwagę na wskazówki i środki dotyczące bezpieczeństwa.



Zapoznać się dokładnie z instrukcją obsługi i ją przechowywać.



Zwrócić uwagę na wskazówki bezpieczeństwa dotyczące przedmiotów wyrzucanych do góry i środki bezpieczeństwa.



Nie dotykać obracającego się noża.



Wyciągać nasadkę świecy zapłonowej podczas transportu, przechowywania, konserwacji lub naprawy.



Zachowywać bezpieczny odstęp.

## 4.2 Użytkowanie zgodne z przeznaczeniem

Kosiarka STIHL RM 4.0 RT służy do koszenia trawy.

### ▲ OSTRZEŻENIE

- Użytkowanie kosiarki niezgodnie z przeznaczeniem może spowodować poważne obrażenia ciała lub śmierć osób oraz szkody materialne.
  - ▶ Kosiarkę należy użytkować w sposób opisany w tej instrukcji obsługi oraz w instrukcji obsługi silnika.

## 4.3 Wymagania dotyczące użytkownika

### ▲ OSTRZEŻENIE

- Użytkownicy, którzy nie zostali poinstruowani, nie są w stanie rozpoznać ani oszacować zagrożeń spowodowanych przez kosiarkę. Możliwość poważnego zranienia lub śmierci użytkownika albo innych osób.
  - ▶ Zapoznać się dokładnie z instrukcją obsługi i ją przechowywać.
- ▶ Jeżeli kosiarka będzie przekazywana innej osobie, należy przekazać również instrukcje obsługi kosiarki i silnika.
- ▶ Użytkownik musi spełnić następujące wymagania:



- Użytkownik powinien być wypoczęty.
- Użytkownik powinien być zdolny pod względem fizycznym, sensorycznym oraz psychicznym do obsługi kosiarki i koszenia. Jeżeli użytkownik jest do tego zdolny w ograniczonym zakresie pod względem fizycznym, sensorycznym lub psychicznym, to może wykonywać pracę za pomocą maszyny tylko pod nadzorem odpowiedzialnej osoby lub po instruktażu przeprowadzonym przez tę osobę.
- Użytkownik powinien rozpoznać i oszacować zagrożenia spowodowane przez kosiarkę.
- Użytkownik powinien być świadomy swojej odpowiedzialności za wypadki i szkody.
- Użytkownik powinien być pełnoletni lub odbywać naukę zawodu pod nadzorem zgodnie z krajowymi przepisami.
- Użytkownik powinien zostać poinstruowany przez Autoryzowanego Dealera STIHL lub odpowiedniego specjalistę przed pierwszym użyciem kosiarki.
- Użytkownik nie może być pod wpływem alkoholu, leków lub narkotyków.
- ▶ W razie wątpliwości odwiedzić Autoryzowanego Dealera STIHL.

## 4.4 Odzież robocza i sprzęt ochronny

### ▲ OSTRZEŻENIE

- Podczas pracy przedmioty mogą zostać odrzucone do góry z dużą prędkością. Użytkownik może zostać zraniony.
  - ▶ Należy nosić długie spodnie z odpornego materiału.
- Podczas pracy powstaje hałas. Może on uszkodzić słuch.
  - ▶ Zakładać nauszники ochronne.
- Podczas pracy może wzbić się pył. Wdychanie pyłu może spowodować pogorszenie zdrowia i reakcje alergiczne.
  - ▶ Jeżeli wzbija się pył, zakładać maskę przeciwpyłową.
- Nieodpowiednia odzież robocza może zaciepić się o drewno, zarośla lub kosiarkę. Użytkownicy bez odpowiedniej odzieży roboczej mogą odnieść poważne obrażenia ciała.
  - ▶ Zakładać dobrze przylegającą odzież roboczą.
  - ▶ Zdjąć szaliki i ozdoby.

- Podczas czyszczenia, konserwacji i transportu użytkownik może dotknąć noża. Użytkownik może zostać zraniony.
  - ▶ Należy nosić rękawice ochronne z odpornego materiału.
- Użytkownik noszący nieodpowiednie obuwie może się poślizgnąć. Użytkownik może zostać zraniony.
  - ▶ Zakładać mocne, zamknięte i nieślizgające się obuwie.
- Podczas ostrzenia noża mogą zostać odrzucone cząsteczki materiału. Użytkownik może zostać zraniony.
  - ▶ Zakładać dobrze przylegające okulary ochronne. Odpowiednie okulary ochronne są testowane zgodnie z normą EN 166 lub przepisami krajowymi i z odpowiednim oznaczeniem są dostępne w handlu.
  - ▶ Należy nosić rękawice ochronne z odpornego materiału.

## 4.5 Obszar roboczy i środowisko

### ▲ OSTRZEŻENIE

- Osoby postronne, dzieci i zwierzęta mogą nie potrafić rozpoznać i ocenić zagrożeń spowodowanych przez kosiarkę i przedmioty odrzucone do góry. Możliwość odniesienia poważnych obrażeń ciała przez osoby postronne, dzieci i zwierzęta oraz wystąpienia szkód materialnych.



- ▶ Osoby postronne, dzieci i zwierzęta powinny przebywać w bezpiecznej odległości od obszaru roboczego.

- ▶ Zachować odległość od przedmiotów.
- ▶ Nie pozostawiać kosiarki bez nadzoru.
- ▶ Należy wyeliminować możliwość zabawiania się kosiarką przez dzieci.
- Podczas pracy silnika wydobywają się gorące spalinę z tłumika. Gorące spalinę mogą doprowadzić do zapłonu materiałów łatwopalnych i spowodować pożary.
  - ▶ Zachować odpowiednią odległość między strumieniem spalin a materiałami łatwopalnymi.

## 4.6 Bezpieczny stan

### 4.6.1 Kosiarka

Kosiarka zapewnia bezpieczeństwo, gdy spełnione są następujące warunki:

- Kosiarka nie jest uszkodzona.
- Z kosiarki nie wycieka benzyna.
- Korek zbiornika paliwa jest zakręcony.
- Z kosiarki nie wycieka olej silnikowy.
- Korek wlewu oleju silnikowego jest zakręcony.



- Kosiarka jest czysta.
- Elementy obsługi działają i nie zostały zmodyfikowane.
- Nóż jest prawidłowo zamontowany.
- Zamontowane są oryginalne akcesoria STIHL do tej kosiarki.
- Akcesoria zostały prawidłowo zamontowane.
- Mechanizmy sprężynowe są nieuszkodzone i działają.
- Po puszczeniu dźwigni koszenia silnik się zatrzymuje.

### ▲ OSTRZEŻENIE

- W stanie niezapewniającym bezpieczeństwa elementy konstrukcyjne mogą nie działać prawidłowo, urządzenia zabezpieczające mogą zostać wyłączone i może wypływać paliwo. Osoby mogą zostać poważnie zranione lub ponieść śmierć.
  - ▶ Wykonywać pracę przy pomocy nieuszkodzonej kosiarki.
  - ▶ Jeżeli z kosiarki wycieka benzyna, nie korzystać z kosiarki i odwiedzić Autoryzowanego Dealera STIHL.
  - ▶ Zakręcić korek zbiornika paliwa.
  - ▶ Jeżeli z kosiarki wycieka olej silnikowy, nie korzystać z kosiarki i odwiedzić Autoryzowanego Dealera STIHL.
  - ▶ Zakręcić korek wlewu oleju silnikowego.
  - ▶ Jeżeli kosiarka jest zabrudzona, należy wyczyścić kosiarkę.
  - ▶ Nie należy manipulować przy kosiarce i jej systemach bezpieczeństwa.
  - ▶ Zabronione jest manipulowanie w kosiarce, które zmienia moc lub prędkość obrotową silnika spalinowego.
  - ▶ Jeżeli nie działają elementy obsługi, nie kosić trawy kosiarką.
  - ▶ Mechanizmy sprężynowe mogą oddać zmagazynowaną energię.
  - ▶ Montować oryginalne akcesoria STIHL do tej kosiarki.
  - ▶ Zamontować nóż w sposób opisany w niniejszej instrukcji obsługi.
  - ▶ Zamontować akcesoria w sposób opisany w niniejszej instrukcji obsługi lub instrukcji obsługi akcesoriów.
  - ▶ Nie umieszczać przedmiotów w otworach kosiarki.
  - ▶ Wymieniać zużyte lub uszkodzone tabliczki informacyjne.
  - ▶ W razie wątpliwości odwiedzić Autoryzowanego Dealera STIHL.

#### 4.6.2 Nóż

Nóż jest w stanie zapewniającym bezpieczeństwo, gdy spełnione są następujące warunki:

- Nóż i elementy dołączone nie są uszkodzone.
- Nóż nie jest zdeformowany.
- Nóż jest prawidłowo zamontowany.
- Nóż jest prawidłowo naostrzony.
- Nóż nie ma zadziórów.
- Nóż jest prawidłowo wyważony.
- Wartości grubości i szerokości noża nie są poniżej wartości minimalnych,  19.2.
- Zachowany jest kąt ostrzenia,  19.2.

### OSTRZEŻENIE

- Części noża, które nie są w stanie zapewniającym bezpieczeństwo, mogą poluzować się i zostać odrzucone. Osoby mogą ulec poważnym zranieniom.
  - ▶ Praca jest dozwolona, gdy nóż i elementy dołączone nie są uszkodzone.
  - ▶ Należy prawidłowo zamontować nóż.
  - ▶ Prawidłowo ostrzyć nóż.
  - ▶ Jeżeli wartości grubości lub szerokości noża są poniżej wartości minimalnej, wymienić nóż.
  - ▶ Zlecić wyważenie noża Autoryzowanemu Dealerowi STIHL.
  - ▶ W razie wątpliwości odwiedzić Autoryzowanego Dealera STIHL.

#### 4.7 Paliwo i tankowanie

### OSTRZEŻENIE

- Paliwem stosowanym w tej kosiarce jest benzyna. Benzyna jest łatwopalna. W przypadku zetknięcia się benzyny z otwartym ogniem lub gorącymi przedmiotami może ona spowodować pożar lub wybuch. Możliwość odniesienia poważnych ran przez osoby lub śmierci oraz wystąpienia szkód materialnych.
  - ▶ Chronić benzynę przed wysoką temperaturą i ogniem.
  - ▶ Nie rozlewać benzyny.
  - ▶ W razie rozlania benzyny należy wytrzeć benzynę szmatką i spróbować uruchomić silnik dopiero wtedy, gdy wszystkie części kosiarki będą suche.
  - ▶ Nie palić.
  - ▶ Nie wolno dolewać paliwa w pobliżu źródła ognia.
  - ▶ Przed tankowaniem paliwa wyłączyć i schłodzić silnik.
  - ▶ Zbiornik paliwa należy opróżnić na otwartej przestrzeni.
  - ▶ Silnik uruchamiać w odległości przynajmniej 3 m od miejsca tankowania paliwa.
- ▶ Wewnątrz budynku nie wolno przechowywać kosiarki z napelnionym zbiornikiem paliwa.
- Wdychanie oparów benzyny może spowodować zatrucie osób.
  - ▶ Nie wdychać oparów benzyny.
  - ▶ Tankować należy w dobrze przewietrzonym miejscu.
- Podczas pracy kosiarka się nagrzewa. Benzyna rozszerza się i w zbiorniku paliwa może wystąpić nadciśnienie. Podczas odkręcania korka zbiornika paliwa może wytrysnąć benzyna. Wytryskująca benzyna może ulec zapłonowi. Użytkownik może zostać poważnie zraniony.
  - ▶ Najpierw schłodzić kosiarkę, a następnie odkręcić korek zbiornika paliwa.
- Odzież, która zetknęła się z benzyną, jest łatwopalna. Możliwość odniesienia poważnych ran przez osoby lub śmierci oraz wystąpienia szkód materialnych.
  - ▶ W przypadku zetknięcia się odzieży z benzyną zmienić odzież.
- Benzyna może zagrażać środowisku naturalnemu.
  - ▶ Nie rozlewać paliwa.
  - ▶ Benzynę należy utylizować zgodnie z przepisami i w sposób bezpieczny dla środowiska.
- Jeżeli benzyna zetknie się ze skórą lub dostanie się do oczu, może spowodować ich podrażnienie.
  - ▶ Unikać styczności z benzyną.
  - ▶ W przypadku zetknięcia się ze skórą przeemyć odpowiednie fragmenty skóry dużą ilością wody z mydłem.
  - ▶ W przypadku przedostania się do oczu przepłukiwać je przynajmniej 15 minut dużą ilością wody i udać się do lekarza.
- Układ zapłonowy kosiarki wytwarza iskry. Iskry mogą wydostać się na zewnątrz i być przyczyną pożarów lub eksplozji w łatwopalnym lub wybuchowym środowisku. Możliwość odniesienia poważnych ran przez osoby lub śmierci oraz wystąpienia szkód materialnych.
  - ▶ Stosować świece zapłonowe opisane w instrukcji obsługi silnika.
  - ▶ Wkręcić świecę zapłonową i mocno dokręcić.
  - ▶ Mocno wcisnąć nasadkę świecy zapłonowej.
- Kosiarka może ulec uszkodzeniu, jeżeli zostanie zatankowana benzyną nieodpowiednią dla silnika.
  - ▶ Stosować świeżą, markową benzynę bezołowiową.

- ▶ Przestrzegać zaleceń zawartych w instrukcji obsługi silnika.

## 4.8 Praca

### ▲ OSTRZEŻENIE

- Użytkownik nieprawidłowo uruchamiający silnik może stracić kontrolę nad kosiarką. Użytkownik może zostać poważnie zraniony.
  - ▶ Uruchamiać silnik w sposób opisany w niniejszej instrukcji obsługi.
- W określonych sytuacjach użytkownik nie może skoncentrować się podczas pracy. Użytkownik może potknąć się, upaść i poważnie zranić.
  - ▶ Pracę wykonywać spokojnie i w sposób przemyślany.
  - ▶ Kosić tylko przy dobrej widoczności. Przy słabym oświetleniu i złej widoczności nie kosić trawy kosiarką.
  - ▶ Obsługiwać kosiarkę samodzielnie.
  - ▶ Uważać na przeszkody.
  - ▶ Nie przechylać kosiarki.
  - ▶ Wykonywać pracę w pozycji stojącej i utrzymywać równowagę.
  - ▶ W przypadku wystąpienia objawów zmęczenia skorzystać z przerwy w pracy.
  - ▶ W razie koszenia na zboczu kosić prostopadło do zbocza.
  - ▶ Nie wykonywać prac na zboczu o nachyleniu przekraczającym 25° (46,6%).
  - ▶ Należy zachować szczególną ostrożność podczas korzystania z kosiarki w pobliżu zboczy, krawędzi terenu, dolów, wysypisk odpadów i grobli.
  - ▶ Czas pracy zaplanować w taki sposób, aby unikać większych obciążeń przez dłuższy czas.
- Podczas pracy silnika powstają spaliny. Wdychanie spalin może spowodować zatrucie osób.
  - ▶ Nie wdychać spalin.
  - ▶ Pracę z użyciem kosiarki wykonywać w dobrze przewietrzonym miejscu.
  - ▶ W przypadku wystąpienia mdłości, bólu głowy, zaburzeń widzenia albo słuchu lub zawrotów głowy zakończyć pracę i udać się do lekarza.
- Użytkownik korzystający z nauszników ochronnych podczas pracy silnika może mieć ograniczoną zdolność słyszenia i oceny dźwięków.
  - ▶ Pracę wykonywać spokojnie i w sposób przemyślany.
- Kosiarka jest wyposażona w hamulec silnika.

- ▶ Silnik i nóż zatrzymują się w ciągu 3 s od puszczenia dźwigni koszenia.
- Obracający się nóż może skaleczyć użytkownika. Użytkownik może zostać poważnie zraniony.



- ▶ Zdjąć nasadkę świecy zapłonowej.



- ▶ Nie dotykać obracającego się noża.
- ▶ W razie zablokowania się noża o przedmiot wyłączyć silnik. Dopiero wówczas usunąć przedmiot.

- Jeżeli praca odbywa się bez napędu kół, to może on włączyć się nieoczekiwanie; kosiarka ruszy. Możliwość poważnego zranienia osób oraz wystąpienia szkód materialnych.
  - ▶ Dźwignię napędu kół należy przyciągać tylko wtedy, gdy trzeba włączyć napęd kół.
- Jeżeli podczas pracy kosiarka zachowuje się w sposób zmieniony lub nienormalny, to może nie zapewniać bezpieczeństwa. Możliwość poważnego zranienia osób oraz wystąpienia szkód materialnych.
  - ▶ Zakończyć pracę i odwiedzić Autoryzowanego Dealera STIHL.
- Podczas pracy kosiarka może generować wibracje.
  - ▶ Założyć rękawice ochronne.
  - ▶ Robić przerwy w pracy.
  - ▶ W przypadku wystąpienia objawów zakłócenia ukrwienia odwiedzić lekarza.
- Sprawdzić powierzchnię przed koszeniem, zwracając uwagę na przeszkody. Jeżeli podczas pracy nóż natrafi na niepotrzebny przedmiot, to może nastąpić wyrzucenie tego przedmiotu (lub jego części) do góry z dużą prędkością. Możliwość zranienia osób oraz wystąpienia szkód materialnych.



- ▶ Usuwać z obszaru roboczego przedmioty takie jak: kamienie, kije, druty, zabawki lub inne niepotrzebne rzeczy. Oznakować ukryte przedmioty, których nie można usunąć.

- Po puszczeniu dźwigni koszenia nóż obraca się nadal jeszcze przez krótki czas. Osoby mogą ulec poważnym zranieniom.



- ▶ Odczekać, aż nóż przestanie się obracać.

- Jeżeli obracający się nóż trafi na twardy przedmiot, to mogą powstać iskry. W łatwopalnym środowisku iskry mogą spowodować pożary. Możliwość odniesienia poważnych ran przez osoby lub śmierci oraz wystąpienia szkód materialnych.

- ▶ Nie pracować w łatwopalnym środowisku.
- Kosiarka pozostawiona na pochyłej powierzchni może niespodziewanie się z niej stoczyć. Możliwość zranienia osób oraz wystąpienia szkód materialnych.
  - ▶ Kosiarkę można puszczać tylko wtedy, gdy stoi ona na płaskiej powierzchni, z której nie może się sama stoczyć.
- Przedmioty zamocowane do uchwytu kierującego zwiększają jego ciężar i mogą spowodować, że kosiarka się wywróci. Możliwość zranienia osób oraz wystąpienia szkód materialnych.
  - ▶ Nie przymocowywać żadnych przedmiotów do uchwytu kierującego.

## ▲ NIEBEZPIECZEŃSTWO

- Podczas pracy w pobliżu przewodów znajdujących się pod napięciem nóż może się z nimi zetknąć i je uszkodzić. Użytkownik może odnieść poważne rany lub ponieść śmierć.
  - ▶ Nie pracować w pobliżu przewodów znajdujących się pod napięciem.
- W trakcie pracy podczas burzy użytkownik może zostać porażony piorunem. Użytkownik może odnieść poważne rany lub ponieść śmierć.
  - ▶ Podczas burzy nie wykonywać pracy.
- Jeżeli praca wykonywana jest podczas deszczu, użytkownik może się poślizgnąć. Użytkownik może odnieść poważne rany lub ponieść śmierć.
  - ▶ Podczas deszczu nie wykonywać pracy.

## 4.9 Transport

### ▲ OSTRZEŻENIE

- Podczas transportu kosiarka może się przewrócić lub przemieścić. Możliwość zranienia osób oraz wystąpienia szkód materialnych.
  - ▶ Wyłączyć silnik.



- ▶ Odczekać, aż nóż przestanie się obracać.



- ▶ Zdjąć nasadkę świecy zapłonowej.

- ▶ Zabezpieczyć kosiarkę za pomocą pasów, pasków lub siatki na odpowiedniej powierzchni ładunkowej w taki sposób, aby nie mogła się przewrócić lub poruszyć.
- Po uruchomieniu silnika tłumik i silnik mogą być gorące. Podczas transportu użytkownik może się oparzyć.

- ▶ Przepychać kosiarkę.
- Kosiarka jest ciężka. Użytkownik niosący kosiarkę samodzielnie może ulec zranieniu.
  - ▶ Założyć rękawice ochronne.
  - ▶ Kosiarkę powinny przenosić dwie osoby.

## 4.10 Przechowywanie

### ▲ OSTRZEŻENIE

- Dzieci mogą nie uświadamiać sobie zagrożeń spowodowanych przez kosiarkę i ich oceniać. Dzieci mogą ulec poważnym zranieniom.
  - ▶ Wyłączyć silnik.
  - ▶ Przechowywać kosiarkę w miejscach niedostępnych dla dzieci.
  - ▶ Przechowywać kosiarkę w czystym i suchym miejscu.
- Kosiarka przechowywana na pochyłej powierzchni może niespodziewanie się z niej stoczyć. Możliwość zranienia osób oraz wystąpienia szkód materialnych.
  - ▶ Przechowywać kosiarkę tylko na płaskich powierzchniach.

## 4.11 Czyszczenie, konserwacja i naprawa

### ▲ OSTRZEŻENIE

- Jeżeli silnik pracuje podczas czyszczenia, konserwacji lub naprawy, to istnieje ryzyko poważnego zranienia osób oraz wystąpienia szkód materialnych.
  - ▶ Wyłączyć silnik.
  - ▶ Odczekać, aż nóż przestanie się obracać.



- ▶ Zdjąć nasadkę świecy zapłonowej.

- Jeżeli silnik pracuje podczas czyszczenia, konserwacji lub naprawy, to napęd kół może się nieoczekiwanie włączyć. Możliwość poważnego zranienia osób oraz wystąpienia szkód materialnych.
  - ▶ Wyłączyć silnik.
  - ▶ Zdjąć nasadkę świecy zapłonowej.



- Po uruchomieniu silnika tłumik i silnik mogą być gorące. Osoby mogą się oparzyć.
  - ▶ Odczekać, aż tłumik i silnik się schłodzą.
- Agresywne środki czyszczące, czyszczenie strumieniem wody lub ostrymi przedmiotami mogą uszkodzić kosiarkę lub nóż. Nieprawidł-



lowe czyszczenie kosiarki lub noża może spowodować niewłaściwe działanie elementów i wyłączenie urządzeń zabezpieczających.









Osoby mogą ulec poważnym zranieniom.

- ▶ Czyścić kosiarkę i nóż w sposób opisany w niniejszej instrukcji obsługi,  15.2.
- Nieprawidłowa konserwacja lub naprawa kosiarki albo noża może spowodować niewłaściwe działanie elementów i wyłączenie urządzeń zabezpieczających. Osoby mogą zostać poważnie zranione lub ponieść śmierć.
  - ▶ Wymienić zużyte lub uszkodzone części.
  - ▶ W przypadku konieczności wykonania konserwacji lub naprawy kosiarki odwiedzić Autoryzowanego Dealera STIHL.
  - ▶ Obsługę noża należy wykonywać w sposób opisany w niniejszej instrukcji obsługi.
- Podczas czyszczenia, obsługi lub naprawy noża użytkownik może skaleczyć się o ostre krawędzie tnące. Użytkownik może zostać zraniony.
  - ▶ Należy nosić rękawice ochronne z odpornego materiału.
- Podczas ostrzenia nóż może się mocno nagrzać. Użytkownik może się oparzyć.
  - ▶ Odczekać, aż nóż się schłodzi.
  - ▶ Należy nosić rękawice ochronne z odpornego materiału.

## 5 Przygotowanie kosiarki do pracy

### 5.1 Przygotowanie kosiarki do pracy

Przed każdym rozpoczęciem pracy należy wykonać następujące czynności:

- ▶ Sprawdzić, czy następujące elementy zapewniają bezpieczną pracę:
  - Kosiarka,  4.6.1.
  - Nóż,  4.6.2.
- ▶ Wyczyścić kosiarkę,  15.2.
- ▶ Sprawdzić nóż,  10.2.
- ▶ Wlać olej silnikowy,  6.2.
- ▶ Odchylić i ustawić uchwyt kierujący,  8.1.
- ▶ Zatankować kosiarkę,  7.1.
- ▶ Ustawić wysokość koszenia,  11.2.
- ▶ Sprawdzić elementy obsługi,  10.1.
- ▶ Jeżeli nie można wykonać tych czynności, nie używać kosiarki i odwiedzić Autoryzowanego Dealera STIHL.

## 6 Składanie kosiarki

### 6.1 Zamontowanie uchwytu kierującego

- ▶ Wyłączyć silnik.
- ▶ Zdjąć nasadkę świecy zapłonowej.
- ▶ Ustawić kosiarkę na płaskiej powierzchni.

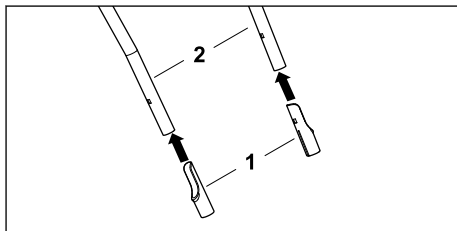

- ▶ Założyć tulejki zabezpieczające (1) na górną część uchwytu kierującego (2) w taki sposób, aby ich długi fragment był skierowany do wnętrza.

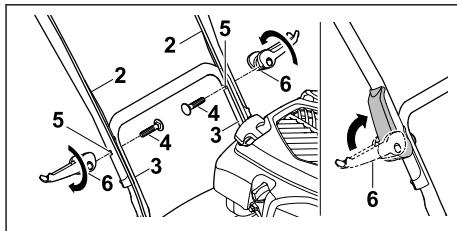

- ▶ Przytrzymać górną część uchwytu kierującego (2) przy dolnej części uchwytu kierującego (3) w taki sposób, aby otwory zostały ustawione w jednej linii.
- ▶ Włożyć śruby (4) od środka na zewnątrz przez otwory (5).
- ▶ Wkręcić zatrzaski (6) na śruby (4) i przechylić do góry w taki sposób, aby zatrzaski (6) dobrze przylegały do uchwytu kierującego.

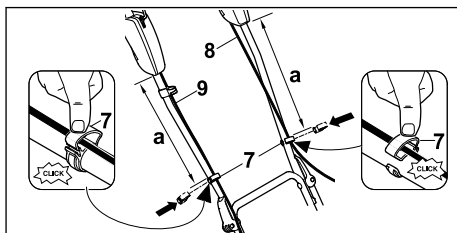

- ▶ Nałożyć uchwyty przewodów (7) na górną część uchwytu kierującego.
- ▶ Włożyć cięgna (8 + 9) w uchwyty przewodów (7).
- ▶ Zamknąć uchwyty przewodów (7) i zablokować zaczep.

- ▶ Zamocować ściągno hamulca silnika (8) za pomocą uchwyty przewodu (7) po lewej stronie do górnej części uchwyty kierującego, zachowując odstęp  $a = 42-44$  cm.
- ▶ Zamocować ściągno napędu kół (9) za pomocą uchwyty przewodu (7) po prawej stronie do górnej części uchwyty kierującego, zachowując odstęp  $a = 42-44$  cm.

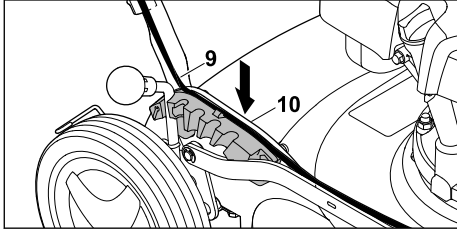

- ▶ Wcisnąć ściągno napędu kół (9) w prowadnicę (10) na segmencie ustalającym.

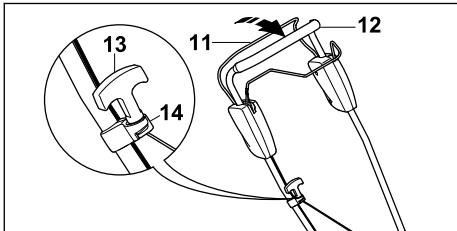

- ▶ Przyciągnąć dźwignię koszenia (11) do uchwyty kierującego (12) i przytrzymać.
- ▶ Powoli pociągnąć uchwyty linki rozrusznika (13) w kierunku zaczepu linki (14).
- ▶ Zaczepić uchwyty linki rozrusznika (13) w zaczepie linki (14).
- ▶ Puścić dźwignię koszenia (11).
- ▶ Założyć nasadkę świecy zapłonowej.

## 6.2 Wlewanie oleju silnikowego

Olej silnikowy smaruje i chłodzi silnik.

Specyfikacja oleju silnikowego i ilość do napełnienia są podane w instrukcji obsługi silnika.

### WSKAZÓWKA

- Urządzenie jest dostarczane bez wlanego oleju silnikowego. Uruchamianie silnika bez oleju silnikowego lub ze zbyt małą jego ilością może spowodować uszkodzenie kosiarki.
  - ▶ Przed każdym uruchomieniem silnika należy sprawdzić poziom oleju silnikowego i w razie potrzeby uzupełnić olej.
- ▶ Wlewać olej silnikowy w sposób opisany w instrukcji obsługi silnika.

## 7 Tankowanie kosiarki

### 7.1 Tankowanie kosiarki

#### WSKAZÓWKA

- Jeśli kosiarka nie zostanie zatankowana właściwym paliwem, to może ulec uszkodzeniu.
  - ▶ Postępować zgodnie z instrukcją obsługi silnika.
- ▶ Wyłączyć silnik.
- ▶ Ustawić kosiarkę na płaskiej powierzchni.
- ▶ Oczyszczyć wilgotną szmatką obszar wokół korka zbiornika paliwa.

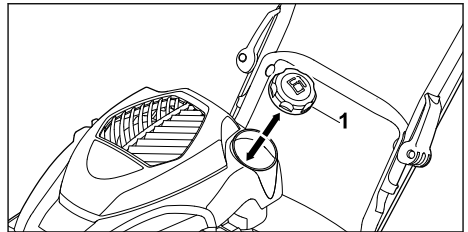

- ▶ Obracać korek zbiornika paliwa (1) przeciwnie do ruchu wskazówek zegara, aż będzie można zdjąć korek zbiornika paliwa.
- ▶ Zdjąć korek zbiornika paliwa.
- ▶ Wlewać paliwo przy użyciu odpowiedniego lejka, pozostawiając wolną przestrzeń o wysokości przynajmniej 15 mm od krawędzi zbiornika paliwa.
- ▶ Umieścić korek zbiornika paliwa na zbiorniku paliwa.
- ▶ Obracać korek zbiornika paliwa zgodnie z ruchem wskazówek zegara i mocno dokręcić go ręką. Zbiornik paliwa jest zamknięty.

## 8 Ustawianie kosiarki dla użytkownika

### 8.1 Rozkładanie i ustawianie uchwyty kierującego

- ▶ Wyłączyć silnik.
- ▶ Zdjąć nasadkę świecy zapłonowej.
- ▶ Ustawić kosiarkę na płaskiej powierzchni.

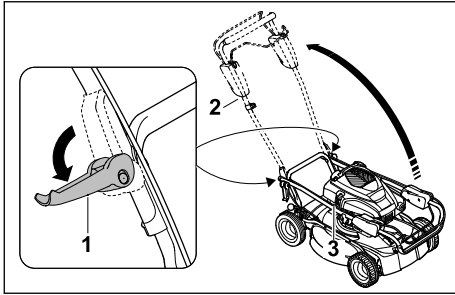

- ▶ Poluzować zatrzaski (1) po lewej i prawej stronie.
- ▶ Rozłożyć uchwyt kierujący (2), uważając, aby cięgna (3) nie zostały zakleszczone.
- ▶ Dokręcić zatrzaski (1) po lewej i prawej stronie. Uchwyt kierujący (2) jest mocno połączony z kosiarką.

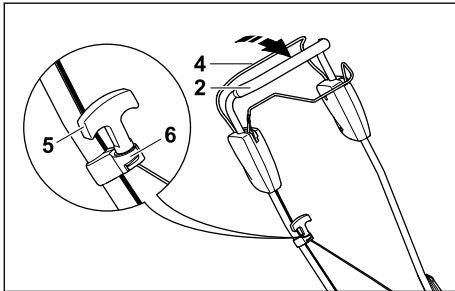

- ▶ Przyciągnąć dźwignię koszenia (4) do uchwytu kierującego (2) i przytrzymać.
- ▶ Powoli pociągnąć uchwyt linki rozrusznika (5) w kierunku zaczepu linki (6).
- ▶ Zaczepić uchwyt linki rozrusznika (5) w zaczepie linki (6).
- ▶ Puścić dźwignię koszenia (4).
- ▶ Założyć nasadkę świecy zapłonowej.

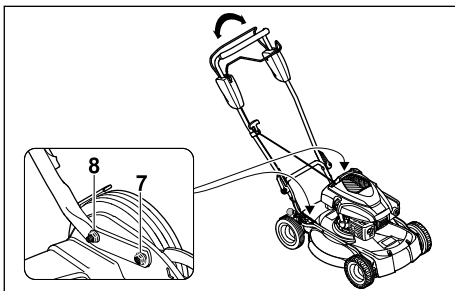

- ▶ Odkręcić nakrętki (7 + 8).
- ▶ Ustawić uchwyt kierujący, przesuwając go w górę i w dół; przytrzymać uchwyt.

- ▶ Dokręcić nakrętki (7 + 8). Uchwyt kierujący jest mocno połączony z kosiarką.

## 8.2 Składanie uchwytu kierującego

Uchwyt kierujący można złożyć w celu łatwiejszego transportu lub przechowywania urządzenia.

- ▶ Wyłączyć silnik.
- ▶ Zdjąć nasadkę świecy zapłonowej.
- ▶ Ustawić kosiarkę na płaskiej powierzchni.
- ▶ Przyciągnąć dźwignię koszenia do uchwytu kierującego i przytrzymać.
- ▶ Wyjąć uchwyt linki rozrusznika z zaczepu linki i powoli odprowadzić w kierunku silnika.
- ▶ Puścić dźwignię koszenia.
- ▶ Przytrzymać uchwyt kierujący i poluzować nakrętki połączeń śrubowych uchwytu kierującego.
- ▶ Złożyć uchwyt kierujący do przodu.

## 9 Uruchamianie i wyłączenie silnika

### 9.1 Uruchamianie silnika

- ▶ Ustawić kosiarkę na płaskiej powierzchni.

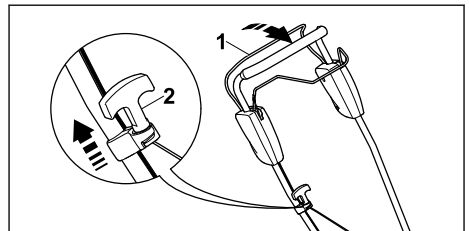

- ▶ Przyciągnąć dźwignię koszenia (1) lewą ręką do uchwytu kierującego i przytrzymać.
- ▶ Wyciągać powoli uchwyt linki rozrusznika (2) prawą ręką aż do wyczuwalnego oporu.
- ▶ Uchwyt linki rozrusznika (2) należy szybko wyciągać i odprowadzać tak długo, aż silnik się uruchomi.
- ▶ Jeżeli silnik się nie uruchamia, postępować zgodnie z instrukcją obsługi silnika.

### 9.2 Wyłączenie silnika

- ▶ Ustawić kosiarkę na płaskiej powierzchni.
- ▶ Puścić dźwignię koszenia. Silnik się zatrzymuje.
- ▶ Opuścić pozycję użytkownika.

## 10 Sprawdzanie kosiarki

### 10.1 Sprawdzanie elementów obsługi



#### Dźwignia koszenia i dźwignia napędu kół

- ▶ Wyłączyć silnik.
  - ▶ Przyciągnąć dźwignię koszenia i dźwignię napędu kół całkowicie w kierunku uchwyty kierującego i puścić.
  - ▶ Jeżeli dźwignia koszenia lub dźwignia napędu kół porusza się z trudem lub nie powraca pod wpływem sprężyny do pozycji wyjściowej, nie używać kosiarki i odwiedzić Autoryzowanego Dealera STIHL.
- Dźwignia koszenia lub dźwignia napędu kół jest wadliwa.

### 10.2 Sprawdzanie noża

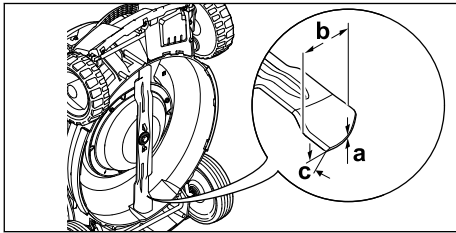
- ▶ Wyłączyć silnik.
- ▶ Zdjąć nasadkę świecy zapłonowej.
- ▶ Postawić kosiarkę w pozycji pionowej,  15.1.



- ▶ Zmierzyć następujące parametry:
  - Grubość a
  - Szerokość b
  - Kąt ostrzenia c
- ▶ Jeżeli wartości grubości lub szerokości noża są poniżej wartości minimalnej, wymienić nóż,  19.2.
- ▶ Jeżeli nie jest zachowany kąt ostrzenia, naostrzyć nóż,  19.2.
- ▶ W razie wątpliwości odwiedzić Autoryzowanego Dealera STIHL.

## 11 Koszenie trawy kosiarką

### 11.1 Trzymanie i prowadzenie kosiarki

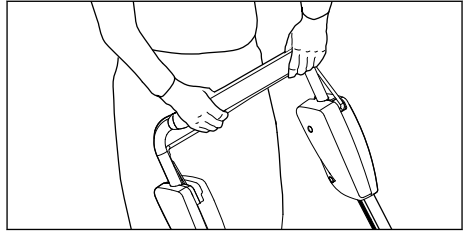

- ▶ Przytrzymywać mocno uchwyt kierujący obiema rękami tak, aby kciuki obejmowały uchwyt kierujący.

### 11.2 Ustawianie wysokości koszenia

Można ustawić 5 wysokości koszenia:

- 30 mm = pozycja 1
- 40 mm = pozycja 2
- 50 mm = pozycja 3
- 60 mm = pozycja 4
- 70 mm = pozycja 5

#### Ustawianie wysokości koszenia

- ▶ Wyłączyć silnik.
- ▶ Nóż nie może się obracać.
- ▶ Ustawić kosiarkę na płaskiej powierzchni.

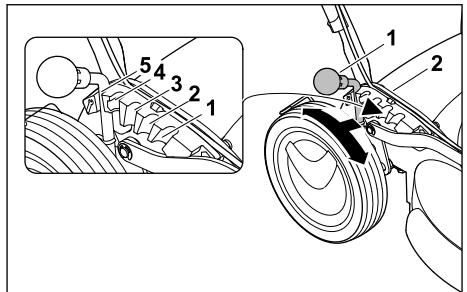

- ▶ Przesunąć dźwignię (1) na zewnątrz w kierunku koła tylnego i przytrzymać.
- ▶ Ustawić dźwignię (1) w wybranej pozycji (2) i zablokować.

### 11.3 Włączanie i wyłączanie napędu kół

#### 11.3.1 Włączanie napędu kół

- ▶ Ustawić kosiarkę na płaskiej powierzchni.
- ▶ Uruchomić silnik.

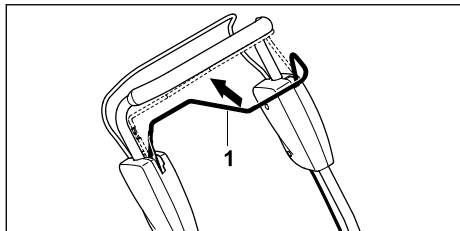

- ▶ Przyciągnąć dźwignię napędu kół (1) całkowicie w kierunku uchwytu kierującego i przytrzymać tak, aby kciuk objął uchwyt kierujący. Kosiarka rusza.

### 11.3.2 Wyłączenie napędu kół

- ▶ Zwolnić dźwignię napędu kół.
- ▶ Odczekać, aż kosiarka się zatrzyma.

## 11.4 Mulczowanie

Podczas mulczowania ścięta trawa, pod wpływem specjalnie prowadzonego strumienia powietrza, jest wielokrotnie rozdrabniana przez nóż, a następnie wdmuchiwana w dół. Skoszona trawa pozostaje na powierzchni trawnika, gdzie łatwo się rozkłada i służy jako nawóz naturalny. Ładny, gęsty trawnik można uzyskać dzięki częstemu mulczowaniu; należy przy tym ścinać trawę na jednej trzeciej jej wysokości.

Warunki uzyskania dobrego efektu mulczowania:

- Częstotliwość: na wiosnę (główny okres wzrostów) przynajmniej 2 razy w tygodniu, a latem i jesienią przynajmniej raz w tygodniu.
- W miarę możliwości kosić suchą trawę.
- Używać dobrze naostrzonych noży.
- Ustawiać małą prędkość kosiarki.
- Zmieniać kierunek koszenia i zwracać uwagę na zachodzenie na siebie pasów koszenia.
- Bardzo wysoką trawę należy zawsze kosić stopniowo.

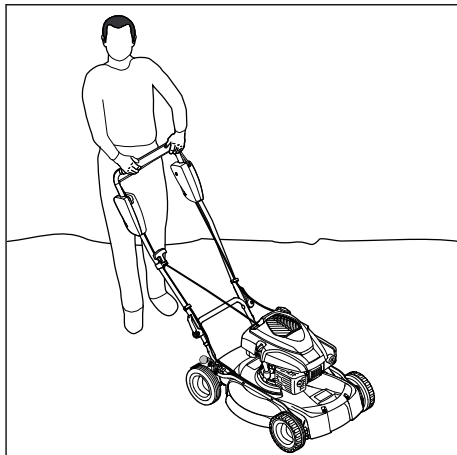

- ▶ Jeżeli praca odbywa się przy włączonym napędzie kół, jechać kosiarką w sposób kontrolowany do przodu.
- ▶ Jeżeli praca odbywa się przy wyłączonym napędzie kół, przepychać kosiarkę powoli do przodu w sposób kontrolowany.

## 12 Po zakończeniu pracy

### 12.1 Po zakończeniu pracy

- ▶ Wyłączyć silnik.
- ▶ Jeżeli kosiarka jest wilgotna, pozostawić kosiarkę do wyschnięcia.
- ▶ Należy wyczyścić kosiarkę.

## 13 Transport

### 13.1 Transport kosiarki

- ▶ Wyłączyć silnik.  
Nóż nie może się obracać.
- ▶ Zdjąć nasadkę świecy zapłonowej.

#### Przepychanie kosiarki

- ▶ Przepychać kosiarkę powoli do przodu w sposób kontrolowany.

#### Przenoszenie kosiarki

- ▶ Należy nosić rękawice ochronne z odpornego materiału.

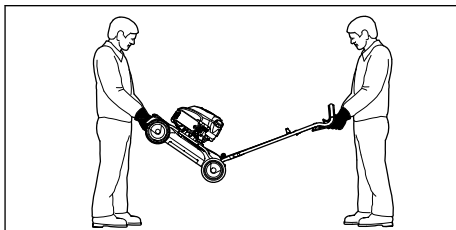

- ▶ Przenoszenie kosiarki z rozłożonym uchwytem kierującym:
  - ▶ Jedna osoba powinna mocno trzymać kosiarkę obiema rękami za przedni uchwyt transportowy, a druga – obiema rękami za uchwyt kierujący.
  - ▶ Kosiarkę powinny podnosić lub przemieszczać dwie osoby.

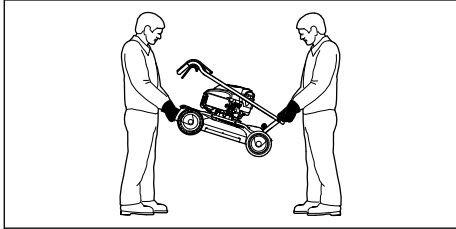

- ▶ Przenoszenie kosiarki ze złożonym uchwytem kierującym:
  - ▶ Złożyć uchwyt kierujący.
  - ▶ Jedna osoba powinna mocno trzymać kosiarkę obiema rękami za przedni uchwyt transportowy, a druga – obiema rękami za tylny uchwyt transportowy.
  - ▶ Kosiarkę powinny podnosić lub przemieszczać dwie osoby.

### Transport kosiarki w pojeździe

- ▶ Zabezpieczyć stojącą kosiarkę, aby nie mogła się przewrócić ani przemieścić.

## 14 Przechowywanie

### 14.1 Przechowywanie kosiarki

- ▶ Wyłączyć i schłodzić silnik spalinowy.
- ▶ Zdjąć nasadkę świecy zapłonowej.
- ▶ Przechowywać kosiarkę w taki sposób, aby spełnić następujące warunki:
  - Kosiarka jest niedostępna dla dzieci.
  - Kosiarka jest czysta i sucha.
  - Kosiarka nie może się przewrócić.
  - Kosiarka nie może się sama stoczyć.

## 15 Czyszczenie

### 15.1 Ustawianie kosiarki w pozycji pionowej

- ▶ Opróżnić zbiornik paliwa, pozostawiając pracujący silnik. Silnik się wyłączy.
- ▶ Ustawić kosiarkę na płaskiej powierzchni.
- ▶ Ustawić wysokość koszenia w pozycji 1,  11.2.

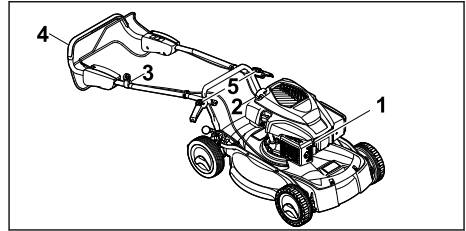

- ▶ Zdjąć nasadkę świecy zapłonowej (1).
- ▶ Wyjąć uchwyt linki rozrusznika (2) z zaczepu linki (3).
- ▶ Przytrzymać uchwyt kierujący (4) i otworzyć zatrzaski (5).
- ▶ Położyć uchwyt kierujący (4) do tyłu.

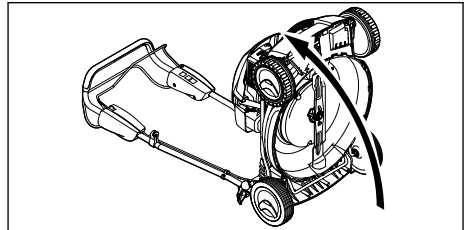

- ▶ Odchylić kosiarkę do tyłu.

## 15.2 Czyszczenie kosiarki

- ▶ Wyłączyć silnik.
- ▶ Pozostawić kosiarkę do ostygnięcia.
- ▶ Zdjąć nasadkę świecy zapłonowej.
- ▶ Czyścić kosiarkę wilgotną szmatką.
- ▶ Wyczyścić szczeliny wentylacyjne za pomocą pędzla.
- ▶ Postawić kosiarkę w pozycji pionowej.
- ▶ Obszar wokół noża i nóż wyczyścić patyczkiem, miękką szczotką lub wilgotną szmatką.

## 16 Konserwacja

### 16.1 Okresy międzyobsługowe

Okresy międzyobsługowe zależą od warunków środowiskowych i warunków pracy. Firma STIHL zaleca następujące okresy międzyobsługowe:

#### Silnik

- ▶ Wykonywać obsługę techniczną silnika w sposób opisany w instrukcji obsługi silnika.

#### Kosiarka

- ▶ Należy co roku zlecać sprawdzenie kosiarki przez serwis Autoryzowanego Dealera STIHL.

## 16.2 Wymontowanie i zamontowanie noża

### 16.2.1 Wymontowanie noża

- ▶ Wyłączyć silnik.
- ▶ Zdjąć nasadkę świecy zapłonowej.
- ▶ Postawić kosiarkę w pozycji pionowej.

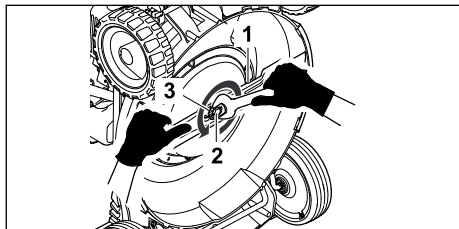

- ▶ Przytrzymać mocno nóż (1).
  - ▶ Wykręcić śrubę (2) i wyjąć z podkładką (3).
  - ▶ Zdjąć nóż (1).
  - ▶ Przekazać do utylizacji śrubę (2) i podkładkę (3).
- Podczas montażu noża (1) należy używać nowej śruby i podkładki.

### 16.2.2 Zamontowanie noża

- ▶ Wyłączyć silnik.
- ▶ Zdjąć nasadkę świecy zapłonowej.
- ▶ Postawić kosiarkę w pozycji pionowej.

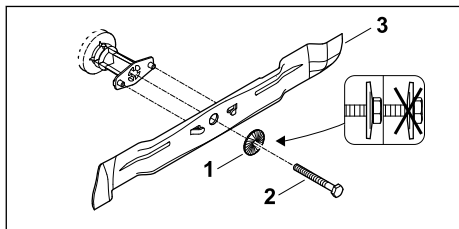

- ▶ Położyć nową podkładkę (1) na nową śrubę (2).
- ▶ Nałożyć preparat do zabezpieczania śrub Loctite 243 na gwint śruby (2).
- ▶ Przyłożyć nóż (3) w taki sposób, aby wypukłości na powierzchni przylegania weszły w wycięcia na nożu (3).
- ▶ Wkręcić śrubę (2) wraz z podkładką (1).

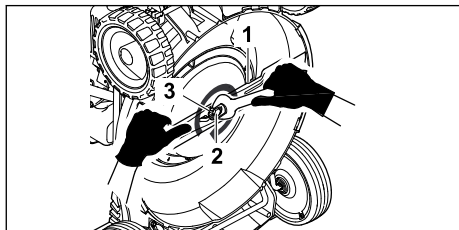

- ▶ Przytrzymać mocno nóż (3).
- ▶ Dokręcić śrubę (2) momentem 65 Nm.

## 16.3 Ostrzenie i wyważenie noża

Prawidłowe ostrzenie i wyważenie noża wymaga dużej praktyki.

Firma STIHL zaleca, aby ostrzenie i wyważenie noża zlecać autoryzowanemu serwisowi STIHL.

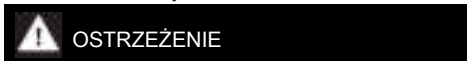

### OSTRZEŻENIE

- Krawędzie tnące noża są ostre. Użytkownik może się skaleczyć.
    - ▶ Należy nosić rękawice ochronne z odpornego materiału.
- 
- ▶ Wyłączyć silnik.
  - ▶ Zdjąć nasadkę świecy zapłonowej.
  - ▶ Postawić kosiarkę w pozycji pionowej.
  - ▶ Wymontować nóż.
  - ▶ Naostrzyć nóż. Zachowywać przy tym kąt ostrzenia i chłodzić nóż,  19.2.
- Podczas ostrzenia nóż nie może zabarwiać się na niebiesko.
- ▶ Zamontować nóż.
  - ▶ W razie wątpliwości odwiedzić Autoryzowanego Dealera STIHL.

## 17 Naprawa

### 17.1 Naprawa kosiarki

Użytkownik nie może samodzielnie naprawiać kosiarki i noża.

- ▶ Jeżeli nastąpiło uszkodzenie kosiarki lub noża: Nie używać kosiarki lub noża i odwiedzić Autoryzowanego Dealera STIHL.
- ▶ Jeżeli tabliczki informacyjne są nieczytelne lub uszkodzone: Zlecić Autoryzowanemu Dealerowi STIHL wymianę tabliczek informacyjnych.

## 18 Rozwiązywanie problemów

### 18.1 Usuwanie usterek kosiarki

Usterka	Przyczyna	Usunięcie usterki
Nie można uruchomić silnika.	Dźwignia koszenia nie została przyciągnięta.	▶ Uruchamiać silnik w sposób opisany w niniejszej instrukcji obsługi.
	Zbiornik paliwa jest pusty.	▶ Zatankować kosiarkę.
	Niedrożny przewód paliwowy.	▶ Odwiedzić Autoryzowanego Dealera STIHL.
	Paliwo w zbiorniku zabrudzone, stare lub złej jakości.	▶ Stosować świeże paliwo dobrej jakości (benzynę bezołowiową).
	Zanieczyszczony filtr powietrza.	▶ Odwiedzić Autoryzowanego Dealera STIHL.
	Nasadka świecy zapłonowej zdjęta ze świecy lub przewód wysokiego napięcia niewłaściwie zamocowany do nasadki.	▶ Założyć nasadkę świecy zapłonowej. ▶ Sprawdzić połączenie między przewodem wysokiego napięcia a nasadką.
	Zakopcona lub uszkodzona świeca zapłonowa, niewłaściwy odstęp elektrod.	▶ Oczyszczyć lub wymienić świecę zapłonową. ▶ Wyregulować odstęp elektrod.
	Opór noża jest zbyt duży.	▶ Ustawić większą wysokość koszenia. ▶ Uruchamiać silnik w niższej trawie.
Silnik uruchamia się z trudnością lub jego moc się zmniejsza.	Niedrożna obudowa kosiarki.	Należy wyczyścić kosiarkę.
	Zbyt nisko ustawiona wysokość koszenia lub zbyt duża prędkość posuwania się.	Dostosować wysokość koszenia lub zmniejszyć prędkość koszenia.
	W zbiorniku paliwa i gaźniku jest woda lub gaźnik jest niedrożny.	Opróżnić zbiornik paliwa, oczyścić przewód paliwowy i gaźnik.
	Zbiornik paliwa jest zabrudzony.	Odwiedzić Autoryzowanego Dealera STIHL.
	Zanieczyszczony filtr powietrza.	Odwiedzić Autoryzowanego Dealera STIHL.
Silnik mocno się nagrzewa.	Zakopcona świeca zapłonowa.	Oczyszczyć lub wymienić świecę zapłonową.
	Zbyt niski poziom oleju silnikowego.	Wlewać olej silnikowy lub go wymieniać w sposób opisany w instrukcji obsługi silnika.
	Zanieczyszczone żebra chłodzące.	Należy wyczyścić kosiarkę.
Kosiarka mocno wibruje.	Uszkodzony nóż.	Wymienić nóż.
	Nóż nie jest prawidłowo zamontowany.	Zamontować nóż.
Trawa nie jest równomiernie koszona.	Stępiony lub zużyty nóż.	Naostrzyć lub wymienić nóż.

## 19 Dane techniczne

### 19.1 Kosiarka STIHL RM 4.0 RT

- Typ silnika: Kohler HD675
- Pojemność skokowa: 149 cm<sup>3</sup>
- Moc: 2,2 KW (3,0 KM) przy 2800 obr/min
- Prędkość obrotowa: 2800 obr/min

- Maksymalna pojemność zbiornika paliwa: 1400 cm<sup>3</sup> (1,4 l)
- Ciężar: 35 kg
- Szerokość koszenia: 53 cm

### 19.2 Nóż

- Minimalna grubość a: 2,5 mm
- Minimalna szerokość b: 55 mm



- Kąt ostrzenia = 30°

## 19.3 Poziomy hałas i poziomy wibracji

Niepewność pomiarowa K dla poziomu ciśnienia akustycznego wynosi 2 dB(A). Niepewność pomiarowa K dla poziomu mocy akustycznej wynosi 2,2 dB(A). Niepewność pomiarowa K dla poziomów wibracji wynosi 1,60 m/s<sup>2</sup>.

- Poziom ciśnienia akustycznego L<sub>pA</sub> zmierzony według dyrektywy 2006/42/EC: 79 dB(A)
- Poziom mocy akustycznej L<sub>wA</sub> zmierzony według 2000/14/EC: 91,2 dB(A)
- Poziom wibracji a<sub>hv</sub> zmierzony według EN 12096, uchwyt kierujący: 3,20 m/s<sup>2</sup>

Informacje na temat spełnienia wymagań dyrektywy 2002/44/EC, dotyczącej ochrony pracowników przed wibracjami, zamieszczono na stronie: [www.stihl.com/vib](http://www.stihl.com/vib).

## 19.4 REACH

Rozporządzenie REACH jest unijnym rozporządzeniem w sprawie rejestracji, oceny, udzielania zezwoleń i stosowanych ograniczeń w zakresie chemikaliów.

Informacje dotyczące zgodności z rozporządzeniem REACH znajdują się pod adresem: [www.stihl.com/reach](http://www.stihl.com/reach).

## 20 Części zamienne i akcesoria

### 20.1 Części zamienne i akcesoria

**STIHL** Symbole te oznaczają oryginalne części zamienne i akcesoria marki STIHL.

Firma STIHL zaleca używanie oryginalnych części zamiennych i akcesoriów STIHL.

Mimo nieustannej obserwacji rynku firma STIHL nie jest w stanie ocenić niezawodności, bezpieczeństwa i przydatności części zamiennych i akcesoriów innych producentów i dlatego nie może ręczyć za ich używanie.

Oryginalne części zamienne i akcesoria STIHL można nabyć u dealerów STIHL.

### 20.2 Ważne części zamienne

Firma STIHL nie ponosi żadnej odpowiedzialności za szkody materialne i uszkodzenia ciała wynikające ze stosowania niedozwolonych akcesoriów lub części zamiennych.

- Nóż: 6383 702 0100

- Śruba noża: 9008 319 9075
- Podkładka: 0000 702 6600

## 21 Utylizacja

### 21.1 Utylizacja kosiarki

Informacje dotyczące utylizacji są dostępne u Autoryzowanego Dealera STIHL.

- ▶ Kosiarkę, nóż, benzynę, olej silnikowy, akcesoria i opakowanie należy utylizować zgodnie z obowiązującymi przepisami i zgodnie z zasadami ochrony środowiska.

## 22 Deklaracja zgodności UE

### 22.1 Kosiarka STIHL RM 4.0 RT

STIHL Tirol GmbH  
Hans Peter Stihl-Straße 5  
6336 Langkampfen

Austria

oświadcza na własną odpowiedzialność, że

- Rodzaj: kosiarka
- Producent: STIHL
- Typ: RM 4.0 RT
- Nr identyfikacji serii: 6383

spełnia wymagania odnośnych przepisów dyrektyw 2000/14/EC, 2006/42/EC, 2014/30/EU oraz 2011/65/EU i została skonstruowana oraz wyprodukowana zgodnie z obowiązującymi w dniu produkcji wersjami następujących norm: EN ISO 5395-1, EN ISO 5395-2, EN ISO 14982.

Nazwa i adres jednostki certyfikującej:  
TÜV Rheinland LGA Products GmbH  
Tillystraße 2  
D-90431 Nürnberg

W celu ustalenia zmierzonego i gwarantowanego poziomu mocy akustycznej postępowano zgodnie z dyrektywą 2000/14/EC, załącznik VIII.

- Zmierzony poziom mocy akustycznej: 91,2 dB(A)
- Gwarantowany poziom mocy akustycznej: 93 dB(A)

Dokumentacja techniczna jest przechowywana w dziale atestacji produktu firmy STIHL Tirol GmbH.

Rok produkcji i numer maszyny podano na kosiarce.

Langkampfen, 02.01.2020 r.

STIHL Tirol GmbH

wz. 

Matthias Fleischer, kierownik Działu Badawczo-Rozwojowego

wz. 

Sven Zimmermann, kierownik Działu Jakości

## 22.2 Importer do Wielkiej Brytanii

ANDREAS STIHL Ltd.  
Stihl House  
Stanhope Road  
CAMBERLEY  
SURREY GU15 3YT  
Great Britain

### Turinys

1	Pratarmė.....	274
2	Apie šią naudojimo instrukciją.....	274
3	Apžvalga.....	275
4	Saugumo nurodymai.....	275
5	Vejapjovės paruošimas naudoti.....	280
6	Vejapjovės surinkimas.....	280
7	Vejapjovės pildymas degalais.....	282
8	Vejapjovės nustatymas naudotojui.....	282
9	Variklį įjungti ir išjungti.....	283
10	Vejapjovės patikra.....	283
11	Darbas vejapjove.....	284
12	Po darbo.....	285
13	Priežiūra.....	285
14	sandėliuojate.....	285
15	Valymas.....	285
16	Priežiūra.....	286
17	Remontas.....	287
18	Gedimų šalinimas.....	287
19	Techniniai daviniai.....	288
20	Atsarginės dalys ir priedai.....	288
21	Utilizavimas.....	288
22	ES- atitikties sertifikatas.....	288

### 1 Pratarmė

Mielos pirkėjos, mieli pirkėjai,

džiaugiamės, kad pasirinkote STIHL. Mes kuriame ir gaminame aukščiausios kokybės gaminius, kurie atitinka mūsų klientų poreikius. Taip atsiranda net kraštutinėms sąlygoms labai patikimi gaminiai.

STIHL taip pat labai svarbi aukšta klientų aptarnavimo kokybė. Mūsų specializuotos prekybos vietos garantuoja kompetingas konsultacijas ir mokymus bei visapusišką techninę pagalbą.

STIHL aiškiai pasisako už tvarų ir atsakingą požiūrį į gamtą. Ši naudojimo instrukcija padės Jums ilgą STIHL įrenginio tarnavimo laikotarpį naudoti jį saugiai ir saugant aplinką.

Dėkojame už Jūsų pasitikėjimą ir linkime, kad STIHL gaminys Jus džiugintų.



Dr. Nikolas Stihl

**Svarbu! PRIEŠ NAUDOJANT PERSKAITYTI IR IŠSAUGOTI.**

## 2 Apie šią naudojimo instrukciją

### 2.1 Galiojantys dokumentai

Ši naudojimo instrukcija yra originali gamintojo naudojimo instrukcija pagal EB direktyvą 2006/42/EC.

Galioja vietiniai saugos nurodymai.

- ▶ Būtina perskaityti, įsisavinti ir saugoti ne tik šią naudojimo instrukciją, bet taip pat ir šiuos dokumentus:
  - Kohler HD675 variklio naudojimo instrukciją.

### 2.2 Perspėjimų tekste žymėjimas



#### PAVOJUS

- Nuoroda apie pavojus, kurie sukelia sunkius sužeidimus ar mirtį.
  - ▶ Išvardintos priemonės gali padėti išvengti sunkių sužeidimų ar mirties atvejų.



#### ISPEJIMAS

- Nuoroda apie pavojus, kurie gali sukelti sunkius ar mirtinus sužeidimus.
  - ▶ Išvardintos priemonės gali padėti išvengti sunkių sužeidimų ar mirties atvejų.

#### PRANESIMAS

- Nuoroda apie galimus pavojus, kurie gali padaryti turčinę žalą.
  - ▶ Išvardintos priemonės gali padėti išvengti turčinės žalos.

## 2.3 Simboliai tekste



Šis simbolis nukreipia į skyrių šioje naudojimo instrukcijoje.

## 3 Apžvalga

### 3.1 Vejapjovė

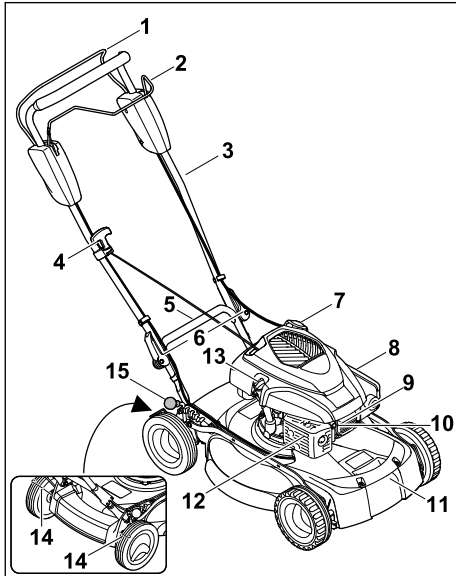

- 1 Pjovimo režimo įjungimo rankena**  
Pjovimo režimo įjungimo rankena skirta varikliui paleisti ir išjungti.
- 2 Važiavimo pavaros įjungimo rankena**  
Važiavimo pavaros įjungimo rankena skirta varikliui paleisti ir išjungti.
- 3 Valdymo rankena**  
Valdymo rankena skirta vejapjovėi laikyti, valdyti ir gabenti.
- 4 Paleidimo rankenėlė**  
Paleidimo rankenėlė skirta varikliui paleisti.
- 5 Galinė gabenimo rankena**  
Gabenimo rankena skirta vejapjovėi gabenti.
- 6 Greitojo įtempimo įtaisai**  
Greitojo įtempimo įtaisai pritvirtina valdymo rankeną prie vejapjovės.
- 7 Degalų bakelio dangtelis**  
Degalų bakelio dangteliu uždengiama benzino pildymo anga.
- 8 Filtro dangtelis**  
Filtro dangteliu uždengiamas oro filtras.

### 9 Uždegimo žvakės antgalis

Uždegimo žvakės antgalis sujungiamas uždegimo laidas su uždegimo žvake.

### 10 Uždegimo žvakė

Uždegimo žvakė uždega degalų ir oro mišinį variklyje.

### 11 Priekinė gabenimo rankena

Gabenimo rankena skirta vejapjovėi gabenti.

### 12 Triukšmo slopintuvai

Triukšmo slopintuvai sumažina vejapjovės skleidžiamą triukšmą.

### 13 Variklio alyvos dangtelis

Variklio alyvos dangteliu uždengiama variklio alyvos pildymo anga.

### 14 Ratų grandiklis

Ratų grandiklis nuvalo galinius ratus.

### 15 Svirtis

Svirtis skirta pjovimo aukščiui nustatyti.

## 3.2 Simboliai

Simboliai ant vejapjovės ir jų paaiškinimai



Šiuo simboliu nurodomas vejapjovės svoris.



Nurodytas garantuotas garso galios lygis (dB(A)) pagal direktyvą 2000/14/EC, kad būtų galima palyginti gaminių garso emisijas.



Šis simbolis žymi degalų bakelio dangtelį.



Šis simbolis žymi variklio alyvos bakelio dangtelį.



Paleiskite variklį.



Išjunkite variklį.



Ijunkite važiavimo pavarą.

## 4 Saugumo nurodymai

### 4.1 Įspėjamieji simboliai

Įspėjamųjų simbolių ant vejapjovės paaiškinimai



Laikykitės saugos nurodymų ir vykdykite juose nurodytus veiksmus.



Perskaitykite ir įsigilinkite į naudojimo instrukciją, jos neišmeskite.



Laikykitės saugos nurodymų dėl į orą išsviedžiamų daiktų ir vykdykite nurodytus veiksmus.



Nelieskite besisukančio peilio.



Jei įrenginys bus gabenamas, laikomas, atliekami jo techninės priežiūros arba taisymo darbai, ištraukite uždegimo žvakės antgalį.



Laikykitės saugaus atstumo.

## 4.2 Naudojimas pagal paskirtį

Vejaplovė STIHL RM 4.0 RT skirta žolei pjauti.

### ▲ ISPEJIMAS

- Jei vejaplovė naudojama ne pagal paskirtį, gali būti sunkiai arba mirtinai sužeidžiami žmonės bei padaroma materialinės žalos.
  - ▶ Naudokite vejaplovę taip, kaip nurodyta šioje naudojimo instrukcijoje ir variklio naudojimo instrukcijoje.

## 4.3 Naudotojų taikomi reikalavimai

### ▲ ISPEJIMAS

- Neinstruotai naudotojai gali neatpažinti ir neįvertinti vejaplovės ar į orą svaidomų objektų keliamo pavojaus. Naudotojas ar kiti asmenys gali būti sunkiai sužeisti ar žūti.
  - ▶ Perskaitykite ir įsigilinkite į naudojimo instrukciją, jos neišmeskite.



- ▶ Jei vejaplovė perduodama kitam asmeniui, perduokite vejaplovės ir įrenginio naudojimo instrukciją.
- ▶ Įsitinkite, kad naudotojas atitinka toliau pateiktus reikalavimus.
  - Naudotojas pailsėjęs.
  - Naudotojo fiziniai, jutiminiai ir psichiniai gebėjimai pakankami, kad galėtų valdyti vejaplovę ir atlikti ją darbus. Jei naudotojo fiziniai, jutiminiai arba psichiniai gebėjimai riboti, naudotojas juo dirbti

gali tik prižiūrimas ar instruktuojamas už jį atsakingo asmens.

- Naudotojas sugeba atpažinti ir įvertinti vejaplovės keliamą pavojų.
- Naudotojas supranta, kad yra atsakingas už incidentus ir žalą.
- Naudotojas pilnametis arba turi nacionalinius teisės aktus atitinkančių prižiūrint suteiktą profesinį pasirengimą.
- Naudotojas instruktuoamas STIHL prekybos atstovo arba specialisto, prieš jam pradėdamas dirbti vejaploviu pirmą kartą.
- Naudotojas nėra išgėręs alkoholio, vaistų arba vartojęs narkotikų.
  - ▶ Iškilus neaiškumų: kreipkitės į STIHL prekybos atstovą.

## 4.4 Apranga ir įranga

### ▲ ISPEJIMAS

- Dirbant įvairūs objektai gali būti dideliu greičiu išsviedžiami į orą. Naudotojas gali būti sužeidžiamas.
  - ▶ Dėvėkite ilgas kelnes iš atsparios medžiagos.
- Dirbant kyla triukšmas. Triukšmas gali pakenkti klausai.
  - ▶ Naudokite klausos organų apsaugą.
- Dirbant gali sukilti dulksės. Įkvėptos dulksės gali pakenkti sveikatai ir sukelti alergines reakcijas.
  - ▶ Kylant dulksėms reikia: dėvėti nuo dulkių apsaugančią kaukę.
- Netinkama apranga gali įspainioti į medžius, krūmus ir vejaplovę. Netinkamai apsirengęs naudotojas gali būti sunkiai sužeidžiamas.
  - ▶ Vilkėkite priglundančius drabužius.
  - ▶ Nedėvėkite šalių ir nusiimkite papuošalus.
- Valydamas, gabendamas vejaplovę ar atlikdamas jos techninės priežiūros darbus, naudotojas gali paliesti peilį. Naudotojas gali būti sužeidžiamas.
  - ▶ Mūvėkite darbinės pirštines iš atsparios medžiagos.
- Avėdamas netinkamą avalynę naudotojas gali paslysti. Naudotojas gali būti sužeidžiamas.
  - ▶ Avėkite patvarią, uždarą avalynę, turinčią padus su protektoriais.
- Galandant peilį gali kristi į šalis smulkios dalelės. Naudotojas gali būti sužeidžiamas.
  - ▶ Naudokite gerai priglundančius apsauginius akinius. Tinkami apsauginiai akiniai yra patikrinti pagal EN 166 standartą arba nacionalinius teisės aktus ir prekyboje jie būna atitinkamai pažymėti.
  - ▶ Mūvėkite darbinės pirštines iš atsparios medžiagos.

## 4.5 Darbo zona ir aplinka

### ▲ ISPEJIMAS

- Pašaliniai asmenys, vaikai ir gyvūnai gali neatpažinti ir neįvertinti vejamųjų ir į orą svaidomų objektų keliamo pavojaus. Pašaliniai asmenys, vaikai ir gyvūnai gali būti sunkiai sužeisti, taip pat gali būti padaryta materialinė žala.



- ▶ Pašaliniai asmenys, vaikai, ir gyvūnai negali būti arti darbo zonos.

- ▶ Reikia laikytis atstumo iki objektų.
- ▶ Nepalikite vejamųjų be priežiūros.
- ▶ Pasirūpinkite, kad vaikai negalėtų žaisti su vejamuoju.
- Kai įrenginys veikia, triukšmo slopintuvus skleidžia karštas išmetamąsias dujas. Dėl karštų išmetamųjų dujų gali užsidegti lengvai užsiliepsnojančios medžiagos ir sukelti gaisrą.
  - ▶ Lengvai užsiliepsnojančias medžiagas laikykite atokiau nuo išmetamųjų dujų srovės.

## 4.6 Saugi būklė

### 4.6.1 Vejamovė

Vejamovė saugi eksploatuoti, jei atitinka toliau pateiktus reikalavimus:

- vejamovė nepažeista.
- Iš vejamovės neteka benzinas.
- Degalų bako dangtelis uždarytas.
- Iš vejamovės neteka variklio alyva.
- Variklio alyvos dangtelis uždarytas.
- Vejamovė švari.
- Veikia valdymo elementai, jie nepakitę.
- Peilis tinkamai primontuotas.
- Primontuoti originalūs STIHL priedai, skirti atitinkamai vejamajam.
- Priedai tinkamai primontuoti.
- Spyruokliniai mechanizmai nepažeisti ir tinkamai veikia.
- Atleidus pjovimo režimo jungimo rankeną užvedamas įrenginys.



### ▲ ISPEJIMAS

- Jei yra nesaugi eksploatuoti būklė, konstrukcinės dalys ir saugos įtaisai gali tinkamai neveikti ir tekėti degalai. Gali būti sunkiai sužeisti arba žūti asmenys.
  - ▶ Dirbkite naudodami nepažeistą vejamovę.
  - ▶ Jei iš vejamovės išteka benzinas, nedirbkite su vejamuoju ir kreipkitės į STIHL prekybos atstovą.
  - ▶ Uždarykite degalų bako dangtelį.

- ▶ Jei iš vejamovės išteka variklio alyva, nedirbkite su vejamuoju ir kreipkitės į STIHL prekybos atstovą.
- ▶ Uždarykite variklio alyvos dangtelį.
- ▶ Nešvarią vejamovę nuvalykite.
- ▶ Nekeiskite vejamovės ir jos apsaugos sistemų.
- ▶ Ypač griežtai draudžiama atlikti darbus prie vejamovės, kurie pakeičia galią arba vidaus degimo variklio sūkių skaičių.
- ▶ Jei neveikia valdymo elementai, nedirbkite vejamuoju.
- ▶ Spyruokliniai mechanizmai gali išleisti sukauptą energiją.
- ▶ Montuokite originalius STIHL priedus, skirtus atitinkamai vejamajam.
- ▶ Primontuokite peilį taip, kaip nurodyta šioje naudojimo instrukcijoje.
- ▶ Primontuokite priedus taip, kaip nurodyta šioje naudojimo instrukcijoje arba priedų naudojimo instrukcijoje.
- ▶ Nekiškite jokių objektų į vejamovės angas.
- ▶ Pakeiskite nusitrynusius arba pažeistus nurodomuosius užrašus.
- ▶ Iškilus neaiškumams, kreipkitės į STIHL prekybos atstovą.

### 4.6.2 Peilis

Peilis saugus eksploatuoti, jei atitinka toliau pateiktus reikalavimus.

- Peilis ir tvirtinamos dalys nepažeistos.
- Peilis nepakeitęs formos.
- Peilis tinkamai primontuotas.
- Peilis tinkamai išgalastas.
- Peilis be nelygumų.
- Peilis tinkamai subalansuotas.
- Ne per mažas mažiausias peilio storis ir plotis,  19.2.
- Išlaikytas galandimo kampas,  19.2.

### ▲ ISPEJIMAS

- Jei peilis nėra saugus eksploatuoti, gali atsilaisvinti ir būti nusviestos peilio dalys. Gali būti sunkiai sužeisti asmenys.
  - ▶ Dirbkite su nepažeistu peiliu ir nepažeistomis tvirtinamomis dalimis.
  - ▶ Tinkamai įmontuokite peilį.
  - ▶ Tinkamai pagalaskite peilį.
  - ▶ Jei per mažas mažiausias peilio storis ar plotis, peilį pakeiskite.
  - ▶ Paveskite subalansuoti peilį STIHL prekybos atstovui.
  - ▶ Iškilus neaiškumų: kreipkitės į STIHL prekybos atstovą.

## 4.7 Degalai ir degalų pylimas

### ▲ ISPEJIMAS

- Vejapjovėje naudojami degalai – benzinas. Benzinas yra ypač degus. Jei benzinas patektų į atvirą liepsną arba ant įkaitusių daiktų, jis galėtų sukelti gaisrą arba sprogimą. Gali būti sunkiai sužeisti arba žūti asmenys, taip pat gali būti padaryta materialinė žala.
  - ▶ Saugokite benziną nuo karščio ir ugnies.
  - ▶ Neišliekite benzino.
  - ▶ Benzinui išsiliejus: benziną valykite šluoste, o įrenginį paleiskite tik tuomet, kai visos vejapjovės dalys sausos;
  - ▶ Nerūkykite.
  - ▶ Degalų nepilkite arti ugnies.
  - ▶ Prieš pildami degalus, sustabdykite variklį ir palaukite, kol jis atvės.
  - ▶ Jei baką reikia ištuštinti: tai darykite lauke;
  - ▶ Įrenginį paleiskite bent 3 m atstumu nuo degalų pylimo vietos.
  - ▶ Vejapjovės, kurios bake yra benzino, jokia būdu nelaikykite pastato viduje.
- Įkvėpęs benzino garų asmuo gali apsinuodyti.
  - ▶ Neįkvėpkite benzino garų.
  - ▶ Degalus pilkite gerai vėdinamoje vietoje.
- Dirbant vejapjovė išyla. Benzinas plečiasi ir degalų bake gali susidaryti per didelis slėgis. Atidarant degalų bako dangtelį benzinas gali ištrykšti. Trykštantis benzinas gali užsidegti. Naudotojas gali būti sunkiai sužeistas.
  - ▶ Pirmiausia leiskite atvėsti vejapjovę ir tik tuomet atidarykite degalų bako dangtelį.
- Drabužiai, ant kurių pateko benzino, lengvai užsiliepsnoja. Gali būti sunkiai sužeisti arba žūti asmenys, taip pat gali būti padaryta materialinė žala.
  - ▶ Jei ant drabužių pateko benzino: drabužius persivilkite.
- Benzinas gali pakenkti aplinkai.
  - ▶ Neišliekite degalų.
  - ▶ Benziną utilizuokite laikydamiesi įstatymų ir neteršdami gamtos.
- Jei benzino pateko ant odos arba į akis, jis gali dirginti tiek odą, tiek akis.
  - ▶ Saugokitės, kad benzino nepatektų.
  - ▶ Jam patekus ant odos, šias odos vietas plaukite dideliu kiekiu vandens ir muilu.
  - ▶ Elektrolitui patekus į akis, bent 15 minučių skalaukite akis dideliu kiekiu vandens ir kreipkitės į gydytoją.
- Vejapjovės degimo sistemoje atsiranda kibirkštys. Degioje ir sprogioje aplinkoje kibirkštys gali patekti į atvirą vietą ir sukelti gaisrą ir sprogimą. Gali būti sunkiai sužeisti

arba žūti asmenys, taip pat gali būti padaryta materialinė žala.

- ▶ Naudokite įrenginio naudojimo instrukcijoje aprašytas uždegimo žvakes.
- ▶ Įsukite ir priveržkite uždegimo žvakę.
- ▶ Tvirtai užspauskite uždegimo žvakės antgalį.
- Jei į vejapjovę pripilta įrenginiui neskirto benzino, vejapjovė gali būti sugadinta.
  - ▶ Naudokite šviežią, kokybišką, bešvinį benziną.
  - ▶ Laikykitės įrenginio naudojimo instrukcijoje pateiktų nuorodų.

## 4.8 Dirbant

### ▲ ISPEJIMAS

- Jei naudotojas netinkamai paleidžia variklį, jis gali nebesuvaldyti vejapjovės. Naudotojas gali būti sunkiai sužeidžiamas.
  - ▶ Paleiskite variklį taip, kaip nurodyta šioje naudojimo instrukcijoje.
- Tam tikromis aplinkybėmis naudotojas nebegali dirbti susikoncentravęs. Naudotojas gali užkliūti, nugriūti ir sunkiai sužeisti.
  - ▶ Dirbkite ramiai ir apdairiai.
  - ▶ Pjaukite žolę tik esant geram matomumui. Nedirbkite su vejapjove esant prastam apšvietimui ir matomumui.
  - ▶ Valdykite vejapjovę tik patys.
  - ▶ Venkite kliūčių.
  - ▶ Neapverskite vejapjovės.
  - ▶ Dirbkite stovėdami ant žemės ir išlaikykite pusiausvyrą.
  - ▶ Pasireiškusi nuovargio požymiams, pasidarykite pertrauką.
  - ▶ Pjaudami žolę nuokalnėse, pjaukite skersai šlaito.
  - ▶ Nedirbkite ant didesnių nei 25° (46,6 %) nuokalnių.
  - ▶ Naudokite vejapjovę itin atsargiai, kai dirbate šalia įkalnių, šlaitų, griovių, sąvartynų ir tvenkinių.
  - ▶ Planuokite darbus taip, kad išvengtumėte didesnės apkrovos dėl ilgesnio eksploatavimo laiko.
- Veikiant varikliui susidaro išmetamųjų dujų. Įkvėpę išmetamųjų dujų žmonės gali apsinuodyti.
  - ▶ Neįkvėpkite išmetamųjų dujų.
  - ▶ Vejapjove dirbkite gerai vėdinamoje vietoje.
  - ▶ Jei pajutote pykinimą, pradėjo skaudėti galvą, sutriko regėjimas, klausia arba svaigsta galva, nutraukite darbą ir kreipkitės į gydytoją.

- Jei veikiant varikliui naudotojas dėvi klausos organų apsaugą, jis gali ribotai suvokti ir įvertinti triukšmą.
  - ▶ Dirbkite ramiai ir apdairiai.
- Vejapjovėje įmontuotas variklio išjungimo įtaisas.
  - ▶ Paleidus pjovimo režimo įjungimo rankeną, variklis ir peilis sustabdomi per 3 sekundes.
- Naudotojas gali įsispjauti į besisukančią peilį. Naudotojas gali būti sunkiai sužeidžiamas.



- ▶ Ištraukite uždegimo žvakės antgalį.



- ▶ Nelieskite besisukančio peilio.
- ▶ Jei peilis užsiblokavo dėl į jį patekusio daikto, išjunkite variklį. Tik tada išimkite tą daiktą.

- Jei dirbama nenaudojant važiavimo pavaros, galite netyčia įjungti važiavimo pavarą ir vejapjovė pradės judėti. Gali būti sunkiai sužeidžiami žmonės ir padaroma materialinės žalos.
  - ▶ Valdyskite važiavimo pavaros įjungimo rankeną tik tada, kai reikia įjungti važiavimo pavarą.
- Jei vejapjovė dirbant pasikeičia ir pradeda neįprastai veikti, vejapjovę gali būti nebesaugu eksploatuoti. Gali būti sunkiai sužeidžiami žmonės ir padaroma materialinės žalos.
  - ▶ Nebedirbkite ir kreipkitės į STIHL prekybos atstovą.
- Dirbant vejapjovė gali sukelti vibracijas.
  - ▶ Mūvėkite darbinės pirštines.
  - ▶ Darykite pertraukas.
  - ▶ Atsiradus kraujotakos sutrikimo požymių, kreipkitės į gydytoją.
- Apžiūrėkite pjaunamą plotą ir atkreipkite dėmesį į kliūtis. Jei dirbant peilis kliudo pašalinį objektą, jis arba jo dalys gali būti dideliu greičiu išsviedžiami į orą. Gali būti sužeidžiami žmonės ir padaroma materialinės žalos.
  - ▶ Pašalinkite iš darbo zonos pašalinius objektus, pvz., akmenis, vielas, žaislus ar kitus daiktus. Pažymėkite paslėptus objektus, kurių negalima pašalinti.
- Atleidus pjovimo režimo įjungimo rankeną peilis dar kurį laiką sukasi. Gali būti sunkiai sužeidžiami žmonės.
  - ▶ Palaukite, kol peilis nustos sukstis.
- Besisukančiam peiliui kliudžius kietą objektą gali kilti kibirkščių. Degioje aplinkoje kibirkštys gali sukelti gaisrą. Gali būti sunkiai arba mirtinai sužeidžiami žmonės bei padaroma materialinės žalos.



- ▶ Išjunkite uždegimo žvakės antgalį.



- ▶ Netvirtinkite prie valdymo rankenos jokių daiktų.

nai sužeidžiami žmonės bei padaroma materialinės žalos.

- ▶ Nedirbkite degioje aplinkoje.
- Nesaugiai ant nuokalnės pastatyta vejapjovė gali nuriedėti. Gali būti sužeidžiami žmonės ir padaroma materialinės žalos.
  - ▶ Paleiskite vejapjovę iš rankų tik tuomet, kai ji stovi ant lygaus paviršiaus ir negali nuriedėti.
- Prie valdymo rankenos pritvirtinus daiktų, vejapjovė gali apvirsti dėl papildomo svorio. Gali būti sužeidžiami žmonės ir padaroma materialinės žalos.
  - ▶ Netvirtinkite prie valdymo rankenos jokių daiktų.

## ▲ PAVOJUS

- Jei dirbama aplinkoje, kurioje yra elektros laidų, peilis gali kliudyti elektros laidus ir juos pažeisti. Naudotojas gali būti sunkiai arba mirtinai sužeidžiamas.
  - ▶ Nedirbkite aplinkoje, kurioje yra elektros laidų.
- Per perkūniją dirbantį naudotoją gali nutrenkti žaibas. Naudotojas gali būti sunkiai arba mirtinai sužeidžiamas.
  - ▶ Esant perkūnijai, nedirbkite.
- Dirbdamas per lietu naudotojas gali paslysti. Naudotojas gali būti sunkiai arba mirtinai sužeidžiamas.
  - ▶ Jei lyja, nedirbkite.

## 4.9 Gabenimas

### ▲ ISPEJIMAS

- Gabenama vejapjovė gali apvirsti arba judėti. Gali būti sužaloti žmonės ir padaryta materialinės žalos.
  - ▶ Išjunkite variklį.



- ▶ Palaukite, kol peilis nustos sukstis.



- ▶ Ištraukite uždegimo žvakės antgalį.

- ▶ Įtvirtinkite vejapjovę įtempiamaisiais diržais, dirželiais arba tinklu ant tinkamos krovimo platformos, kad neapvirstų ir negalėtų pajudėti.
- Veikiant varikliui gali įkaisti triukšmo slopintuvas ir pats variklis. Gabendamas naudotojas gali nusidieginti.
  - ▶ Vejapjovės stūmimas.

- Vejapjovė sunki. Naudotojas vienas nešdamas vejapjovę gali susižeisti.
  - ▶ Mūvėkite darbinės pirštines.
  - ▶ Vejapjovę turi nešti du asmenys.

## 4.10 Laikymas

### ▲ ISPEJIMAS

- Vaikai gali neatpažinti ir neįvertinti vejapjovės keliamo pavojaus. Vaikai gali sunkiai susižeisti.
  - ▶ Išjunkite variklį.
  - ▶ Vejapjovę laikykite vaikams nepasiekiamoje vietoje.
  - ▶ Laikykite vejapjovę švarioje ir sausoje vietoje.
- Ant pagrindo su nuolydžiu laikoma vejapjovė gali nuriedėti. Gali būti sužeidžiami žmonės ir padaroma materialinės žalos.
  - ▶ Vejapjovę laikykite tik ant lygaus pagrindo.

## 4.11 Valymas, techninė priežiūra ir remontas

### ▲ ISPEJIMAS

- Jei valant, atliekant techninės priežiūros darbus arba remontuojant veikia variklis, gali būti sunkiai arba mirtinai sužalojami žmonės bei padaroma materialinės žalos.
  - ▶ Išjunkite variklį.
  - ▶ Palaukite, kol peilis nustos sukstis.



- ▶ Ištraukite uždegimo žvakės antgalį.
- Jei valant, atliekant techninės priežiūros arba remonto darbus veikia variklis, netyčia gali būti įjungiamas važiavimo pavara. Gali būti sunkiai sužeidžiami žmonės ir padaroma materialinės žalos.
    - ▶ Išjunkite variklį.
    - ▶ Ištraukite uždegimo žvakės antgalį.
  - Veikiant varikliui gali įkaisti triukšmo slopintuvas ir pats variklis. Žmonės gali nusideginti.
    - ▶ Palaukite, kol triukšmo slopintuvas ir variklis atvės.
  - Stiprūs plovikliai, valant naudojama vandens srovė arba smailūs daiktai gali pažeisti vejapjovę arba peilį. Netinkamai valant vejapjovę arba peilį, gali sutrikti konstrukcinių dalių ir

saugos įtaisų veikimas. Gali būti sunkiai sužeidžiami žmonės.

- ▶ Valykite vejapjovę ir peilį, kaip nurodyta šioje naudojimo instrukcijoje, 15.2.
- Netinkamai atliekant vejapjovės arba peilio techninės priežiūros ar remonto darbus, gali sutrikti konstrukcinių dalių ir saugos įtaisų veikimas. Gali būti sunkiai arba mirtinai sužalojami žmonės.
  - ▶ Pakeiskite susidėvėjusias arba pažeistas dalis.
  - ▶ Jei reikia atlikti vejapjovės techninės priežiūros arba remonto darbus, kreipkitės į STIHL prekybos atstovą.
  - ▶ Atlikite peilio techninės priežiūros darbus, kaip nurodyta šioje naudojimo instrukcijoje.
- Valydamas peilį, atlikdamas jo techninės priežiūros arba remonto darbus, naudotojas gali įsipjauti į aštrias briaunas. Naudotojas gali būti sužeidžiamas.
  - ▶ Mūvėkite darbinės pirštines iš atsparios medžiagos.
- Galandamas peilis gali įkaisti. Naudotojas gali nusideginti.
  - ▶ Palaukite, kol peilis atvės.
  - ▶ Mūvėkite darbinės pirštines iš atsparios medžiagos.

## 5 Vejapjovės paruošimas naudoti

### 5.1 Vejapjovės paruošimas naudoti

Kaskart prieš pradėdant dirbti reikia atlikti toliau nurodytus veiksmus.

- ▶ Įsitinkinkite, kad toliau išvardytos konstrukcinės dalys saugios eksploatuoti:
  - vejapjovė, 4.6.1.
  - peilis, 4.6.2.
- ▶ Nuvalykite vejapjovę, 15.2.
- ▶ Patikrinkite peilį, 10.2.
- ▶ Pripilkite variklio alyvos, 6.2.
- ▶ Atlenkite ir nustatykite valdymo rankeną, 8.1.
- ▶ Įpilkite į vejapjovę kuro, 7.1.
- ▶ Nustatykite pjovimo aukštį, 11.2.
- ▶ Patikrinkite valdymo elementus, 10.1.
- ▶ Jei nepavyksta atlikti šių veiksmų, nenaudokite vejapjovės ir kreipkitės į STIHL prekybos atstovą.

## 6 Vejapjovės surinkimas

### 6.1 Valdymo rankenos montavimas

- ▶ Išjunkite įrenginį.
- ▶ Ištraukite uždegimo žvakės antgalį.



- ▶ Pastatykite vejapjovę ant lygaus paviršiaus.

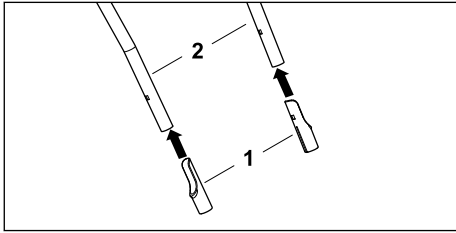

- ▶ Užmaukite apsaugines įvores (1) ilgąja puse į vidų ant valdymo rankenos viršutinės dalies (2).

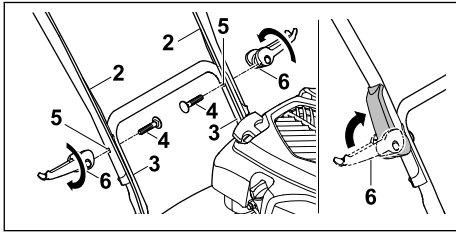

- ▶ Laikykite valdymo rankenos viršutinę dalį (2) ant valdymo rankenos apatinės dalies (3) taip, kad sutaptų angos.
- ▶ Prakiškite varžtus (4) pro angas (5) iš vidaus į išorę.
- ▶ Greitojo įtempimo įtaisais (6) prisukite varžtais (4) ir atverskite į viršų taip, kad greitojo įtempimo įtaisai (6) būtų priglundę prie valdymo rankenos.

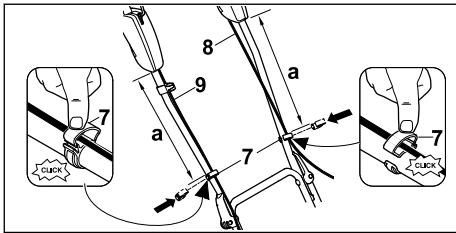

- ▶ Uždėkite kabelių spaustukus (7) ant valdymo rankenos viršutinės dalies.
- ▶ Įdėkite lynų sistemas (8 + 9) į kabelių spaustukus (7).
- ▶ Uždarykite kabelių spaustukus (7) ir užfiksuokite plokštelių.
- ▶ Variklio išjungimo lynų sistemą (8) su laido spaustuku (7) pritvirtinkite prie kairės valdymo rankenos viršutinės dalies atstumu  $a = 42 - 44$  cm.
- ▶ Važiavimo pavaros lynų sistemą (9) su laido spaustuku (7) pritvirtinkite prie dešinės val-

dymo rankenos viršutinės dalies atstumu  $a = 42 - 44$  cm.

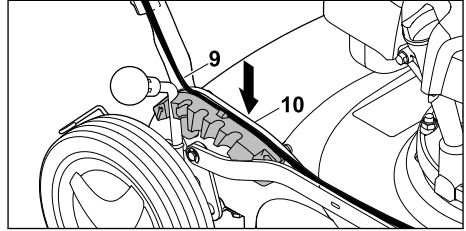

- ▶ Įspauskite važiavimo pavaros lynų sistemą (9) į fiksavimo segmento kreipiamąją (10).

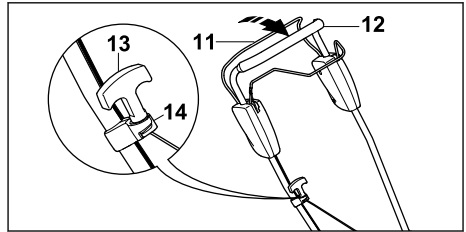

- ▶ Spauskite pjovimo režimo įjungimo rankeną (11) link valdymo rankenos (12) ir laikykite nuspaužę.
- ▶ Lėtai traukite paleidimo rankenėlę (13) lynų sistemos kreipiamosios (14) kryptimi.
- ▶ Užkabinkite paleidimo rankenėlę (13) už lynų sistemos kreipiamosios (14).
- ▶ Atleiskite pjovimo režimo įjungimo rankeną (11).
- ▶ Vėl užmaukite uždegimo žvakės antgalį.

## 6.2 Variklinės alyvos pripylimas

Variklio alyva sutepa ir aušina variklį.

Variklio alyvos specifikacijos ir pripildymo kiekiai nurodyti įrenginio naudojimo instrukcijoje.

### PRANESIMAS

- Pristatomame įrenginyje variklio alyvos nėra. Vejapjovėi gali pakenkti, jei įrenginys paleidžiamas be variklio alyvos arba kai jos per mažai.
  - ▶ Kaskart prieš paleisdami įrenginį, patikrinkite variklio alyvos lygį ir prireikus įpilkite.
- ▶ Variklio alyvą pilkite taip, kaip nurodyta šioje naudojimo instrukcijoje.

## 7 Vejapjovės pildymas degalais

### 7.1 Kuro pylimas į vejapjovę

#### PRANESIMAS

- Jei į vejapjovę pripilama netinkamo kuro, vejapjovė gali būti sugadinama.
  - ▶ Vadovaukitės įrenginio naudojimo instrukcija.
- ▶ Išjunkite įrenginį.
- ▶ Pastatykite vejapjovę ant lygaus paviršiaus.
- ▶ Drėgna šluoste nuvalykite sritį aplink kuro bakelio dangtelį.

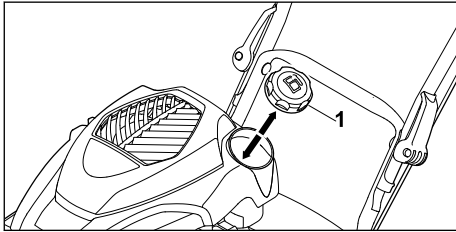

- ▶ Kuro bako dangtelį (1) sukite kryptimi prieš laikrodžio rodyklę tol, kol jis nusiims.
- ▶ Nuimkite kuro bakelio dangtelį.
- ▶ Pilkite kurą pro tinkamą piltuvą taip, kad iki kuro bakelio krašto liktų nepripildyta bent 15 mm.
- ▶ Uždėkite kuro bakelio dangtelį ant kuro bakelio.
- ▶ Sukite kuro bakelio dangtelį pagal laikrodžio rodyklę ir priveržkite ranka. Kuro bakelis uždarytas.

## 8 Vejapjovės nustatymas naudotojui

### 8.1 Valdymo rankenos atlenkimas ir nustatymas

- ▶ Išjunkite įrenginį.
- ▶ Ištraukite uždegimo žvakės antgalį.
- ▶ Pastatykite vejapjovę ant lygaus paviršiaus.

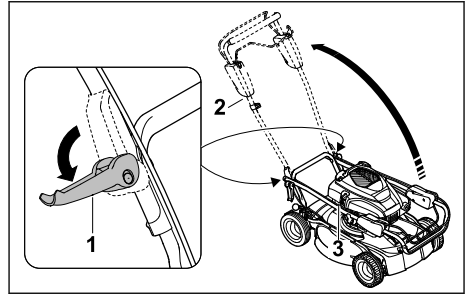

- ▶ Atlaisvinkite greitojo įtempimo įtaisus (1) kairėje ir dešinėje.
- ▶ Atsargiai atlenkdami valdymo rankeną (2) įsitinkinkite, kad neprispaudėte lynų sistemų (3).
- ▶ Priveržkite greitojo įtempimo įtaisus (1) kairėje ir dešinėje. Valdymo rankena (2) yra pritvirtinta prie vejapjovės.

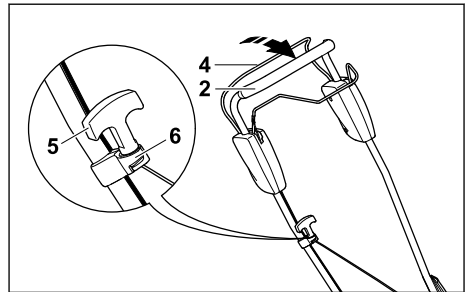

- ▶ Spauskite pjovimo režimo įjungimo rankeną (4) link valdymo rankenos (2) ir laikykite nuspaužę.
- ▶ Lėtai traukite paleidimo rankenėlę (5) lynų sistemos kreipiamosios (6) kryptimi.
- ▶ Užkabinkite paleidimo rankenėlę (5) už lynų sistemos kreipiamosios (6).
- ▶ Atleiskite pjovimo režimo įjungimo rankeną (4).
- ▶ Vėl užmaukite uždegimo žvakės antgalį.

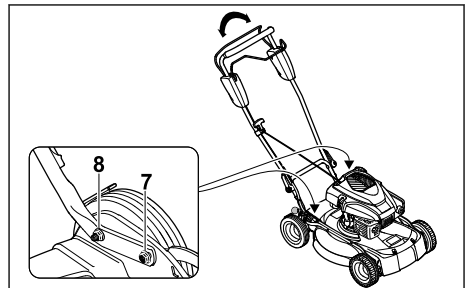

- ▶ Atlaisvinkite veržles (7 + 8).

- ▶ Judindami aukštyn ir žemyn, nustatykite valdymo rankeną į patogų valdymo aukštį ir laikykite.
- ▶ Priveržkite veržles (7 + 8).  
Valdymo rankena yra pritvirtinta prie vejaplovės.

## 8.2 Valdymo rankenos sulenkimas

Valdymo rankeną galite atlenkti, kad sutaupytumėte vietos gabendami ir laikydami įrenginį.

- ▶ Išjunkite variklį.
- ▶ Ištraukite uždegimo žvakės antgalį.
- ▶ Pastatykite vejaplovę ant lygaus paviršiaus.
- ▶ Spauskite pjovimo režimo įjungimo rankeną link valdymo rankenos ir laikykite nuspaudę.
- ▶ Atkabinkite paleidimo rankenėlę iš trosu kreipiamosios ir lėtai traukite variklio kryptimi.
- ▶ Atleiskite pjovimo režimo įjungimo rankeną.
- ▶ Laikykite valdymo rankeną ir atlaisvinkite valdymo rankenos veržles.
- ▶ Palenkite valdymo rankeną į priekį.

## 9 Variklį įjungti ir išjungti

### 9.1 Įrenginio paleidimas

- ▶ Pastatykite vejaplovę ant lygaus paviršiaus.

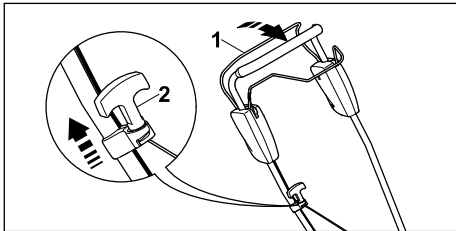

- ▶ Kaire ranka spauskite pjovimo režimo įjungimo rankeną (1) link valdymo rankenos ir laikykite nuspaudę.
- ▶ Dešinė ranka lėtai traukite paleidimo rankenėlę (2), kol aiškiai pajusite pasipriešinimą.
- ▶ Greitai traukite paleidimo rankenėlę (2) ir atleiskite, kai paleisite įrenginį.
- ▶ Jei nepavyksta paleisti įrenginio, Vadovaukitės įrenginio naudojimo instrukcija.

### 9.2 Variklio sustabdymas

- ▶ Pastatykite vejaplovę ant lygaus paviršiaus.
- ▶ Atleiskite pjovimo režimo įjungimo rankeną.  
Variklis išsijungia.
- ▶ Pasitraukite iš naudotojo pozicijos.

## 10 Vejaplovės patikra

### 10.1 Valdymo elementų patikra



#### Pjovimo režimo įjungimo rankena ir važiavimo pavaros įjungimo rankena

- ▶ Sustabdykite variklį.
- ▶ Traukite iki galo pjovimo režimo įjungimo rankeną ir važiavimo pavaros įjungimo rankeną valdymo rankenos link ir vėl paleiskite.
- ▶ Jei pjovimo režimo įjungimo rankena ir važiavimo pavaros įjungimo rankena sunkiai juda arba negrįžta į pradinę padėtį: nenaudokite vejaplovės ir kreipkitės į STIHL prekybos atstovą.  
Pjovimo režimo įjungimo rankena arba važiavimo pavaros įjungimo rankena sugedusi.

### 10.2 Peilio patikra

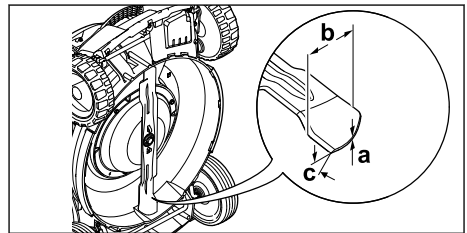
- ▶ Išjunkite variklį.
- ▶ Ištraukite uždegimo žvakės antgalį.
- ▶ Pakelkite vejaplovę,  15.1.



- ▶ Patikrinkite:
  - storį a,
  - plotį b,
  - galandimo kampą c.
- ▶ Jei per mažas mažiausias peilio storis ar plotis, pakeiskite peilį,  19.2.
- ▶ Jei neišlaikytas galandimo kampas, pagalaskite peilį,  19.2.
- ▶ Iškilus neaiškumams, kreipkitės į STIHL prekybos atstovą.

## 11 Darbas vejapjove

### 11.1 Vejapjovės laikymas ir valdymas

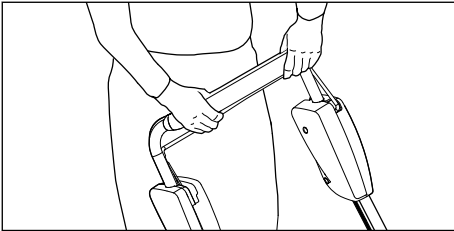

- ▶ Laikykite abiem rankomis valdymo rankeną, kad nykščiai ją apimtų.

### 11.2 Pjovimo aukščio nustatymas

Galima nustatyti 5 skirtingus pjovimo aukščius:

- 30 mm – 1 padėtis
- 40 mm – 2 padėtis
- 50 mm – 3 padėtis
- 60 mm – 4 padėtis
- 70 mm – 5 padėtis

#### Pjovimo aukščio nustatymas

- ▶ Išjunkite variklį.  
Peilis turi nesisukti.
- ▶ Pastatykite vejapjovę ant lygaus paviršiaus.

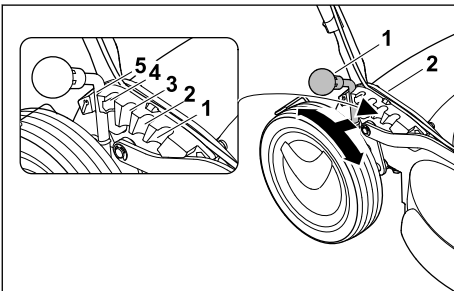

- ▶ Spauskite svirtį (1) į išorę galinio rato link ir laikykite.
- ▶ Nustatykite svirtį (1) į pageidaujamą padėtį (2) ir užfiksuokite.

### 11.3 Važiavimo pavaros įjungimas ir išjungimas

#### 11.3.1 Važiavimo pavaros įjungimas

- ▶ Pastatykite vejapjovę ant lygaus paviršiaus.
- ▶ Paleiskite įrenginį.

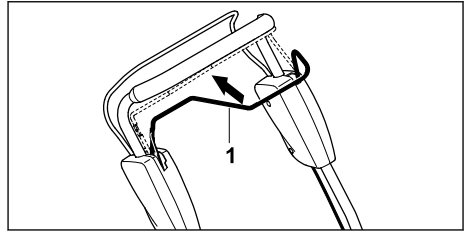

- ▶ Traukite važiavimo pavaros įjungimo rankeną (1) iki galo valdymo rankenos link ir taip laikykite, kad nykštys apimtų valdymo rankeną. Vejapjovė pajuda.

#### 11.3.2 Pavaros išjungimas

- ▶ Atleiskite važiavimo pavaros įjungimo rankeną.
- ▶ Palaukite, kol vejapjovė sustos.

### 11.4 Mulčiavimas

Mulčiavimo proceso metu oro srovė nupjautą žolę nupučia į peilių sritį. Čia žolė smulkiai supjaustoma ir vėl išpučiama atgal ant nupjautos vejės. Nupjauta žolė lieka ant vejės, šiek tiek apipūva ir tampa natūraliomis trąšomis. Veja bus graži ir tanki, jei ją dažnai mulčiuosite ir neleisite peraugti. Norint tai užtikrinti, reikia nupjauti trečdalį žolės aukščio.

Gero mulčiavimo sąlygos:

- Dažnumas: pavasarį (pagrindiniu augimo periodu) – ne rečiau nei 2 kartus per savaitę, vasarą ir rudenį – ne rečiau nei 1 kartą per savaitę.
- Jei įmanoma, pjaukite sausą veją.
- Naudokite gerai išgalštus pjovimo peilius.
- Pasirinkite nedidelį stūmimo greitį.
- Keiskite pjovimo kryptį ir atkreipkite dėmesį į viena kitą dengiančias pjovimo atkarpas.
- Itin aukštą žolę visada pjaukite palaipsniui.

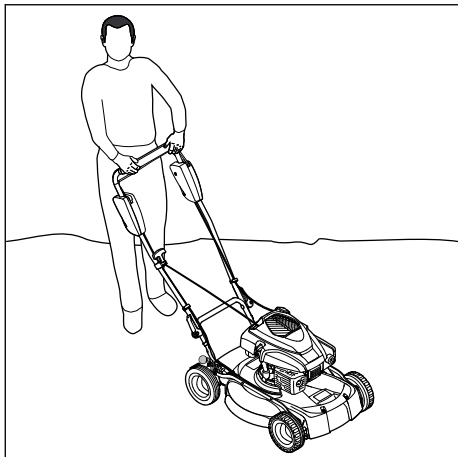

- ▶ Jei dirbama įjungus važiavimo pavarą, stumkite vejapjovę į priekį kontroliuodami jos judėjimą.
- ▶ Jei dirbama išjungus važiavimo pavarą, lėtai stumkite vejapjovę į priekį kontroliuodami jos judėjimą.

## 12 Po darbo

### 12.1 Baigus dirbti

- ▶ Sustabdykite variklį.
- ▶ Jei vejapjovė šlapia, nusausinkite ją.
- ▶ Nuvalykite vejapjovę.

## 13 Pernešimas

### 13.1 Vejapjovės gabenimas

- ▶ Išjunkite variklį. Peilis turi nesisukti.
- ▶ Ištraukite uždegimo žvakės antgalį.

#### Vejapjovės stūmimas

- ▶ Lėtai stumkite vejapjovę į priekį kontroliuodami jos judėjimą.

#### Vejapjovės nešimas

- ▶ Mūvėkite darbinės pirštines iš atsparios medžiagos.

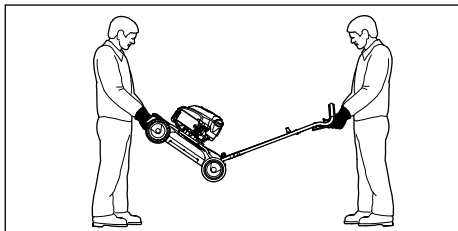

- ▶ Vejapjovės nešimas, kai valdymo rankena atlenkta
  - ▶ Vienas žmogus turi laikyti vejapjovę priekyje abiem rankomis, o kitas – abiem rankomis už valdymo rankenos.
  - ▶ Pakelkite ir neškite vejapjovę dviese.

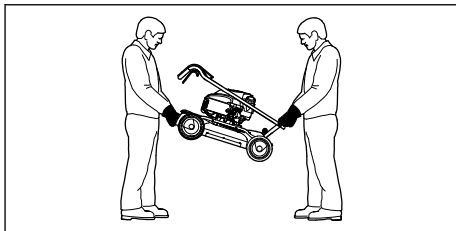

- ▶ Vejapjovės nešimas, kai valdymo rankena užlenkta
  - ▶ Sulenkite valdymo rankeną.
  - ▶ Vienas žmogus turi laikyti vejapjovę priekyje paėmęs abiem rankomis už gabenimo rankenos, o kitas – gale paėmęs abiem rankomis už gabenimo rankenos.
  - ▶ Pakelkite ir neškite vejapjovę dviese.

#### Vejapjovės gabenimas transporto priemonėje

- ▶ Įtvirtinkite pastatytą vejapjovę taip, kad ji neapvirštų ir nejudėtų.

## 14 sandėliuojate

### 14.1 Vejapjovės laikymas

- ▶ Išjunkite variklį ir leiskite jam atvėsti.
- ▶ Ištraukite uždegimo žvakės antgalį.
- ▶ Vejapjovę laikykite taip, kad atitiktų toliau pateiktus reikalavimus.
  - Laikykite vejapjovę vaikams nepasiekiamoje vietoje.
  - Vejapjovė švari ir sausa.
  - Vejapjovė negali apvirsti.
  - Vejapjovė negali judėti.

## 15 Valymas

### 15.1 Vejapjovės pastatymas

- ▶ Ištuštinkite kuro bakelį. Įrenginys išsijungia.
- ▶ Pastatykite vejapjovę ant lygaus paviršiaus.
- ▶ Nustatykite 1 pjovimo aukščio padėtį,  11.2.

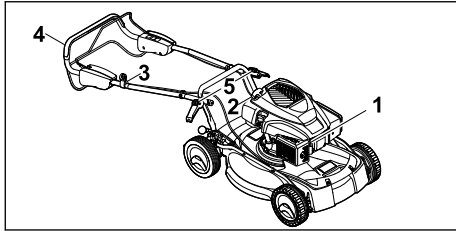

- ▶ Ištraukite uždegimo žvakės antgalį (1).
- ▶ Atkabinkite paleidimo rankenėlę (2) nuo lynų sistemos kreipiamosios (3).
- ▶ Viena ranka laikykite valdymo rankeną (4) ir atidarykite greitojo įtempimo įtaisą (5).
- ▶ Atlenkite valdymo rankeną (4) atgal.

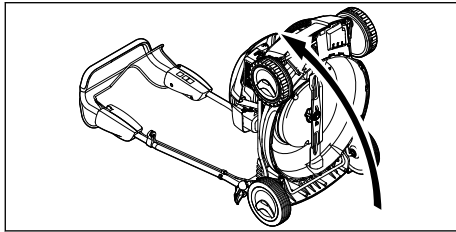

- ▶ Pastatykite vejjapovę atgal nukreiptu galu.

## 15.2 Vejjapovės valymas

- ▶ Sustabdykite variklį.
- ▶ Palaukite, kol vejjapovė atvės.
- ▶ ištraukite uždegimo žvakės antgalį;
- ▶ Valykite vejjapovę drėgna šluoste.
- ▶ Nuvalykite teptuku ventilacijos angas.
- ▶ Pakelkite vejjapovę.
- ▶ Sritį aplink peilį ir patį peilį valykite medine lazdele, minkštu šepetiu arba drėgna šluoste.

## 16 Prižiūra

### 16.1 Techninės priežiūros intervalai

Techninės priežiūros intervalai priklauso nuo aplinkos ir darbo sąlygų. STIHL rekomenduoja laikytis toliau pateiktų techninės priežiūros intervalų.

#### Variklis

- ▶ Variklio techninę priežiūrą atlikite taip, kaip nurodyta šioje naudojimo instrukcijoje.

#### Vejjapovė

- ▶ Kartą per metus paveskite vejjapovės patikros darbus atlikti STIHL prekybos atstovui.

## 16.2 Peilio išmontavimas ir įmontavimas

### 16.2.1 Peilio išmontavimas

- ▶ Išjunkite variklį.
- ▶ Ištraukite uždegimo žvakės antgalį.
- ▶ Pastatykite vejjapovę.

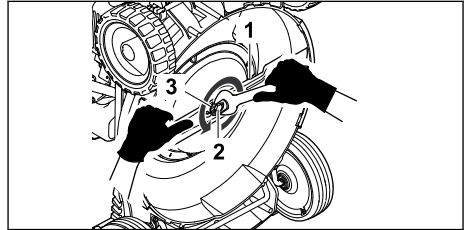

- ▶ Laikykite peilį (1).
- ▶ Išsukite varžtą (2) ir nuimkite kartu su poveržle (3).
- ▶ Nuimkite peilį (1).
- ▶ Išimkite varžtą (2) ir poveržlę (3). Sumontuodami peilį (1) naudokite naują varžtą ir poveržlę.

### 16.2.2 Peilio įmontavimas

- ▶ Išjunkite variklį.
- ▶ Ištraukite uždegimo žvakės antgalį.
- ▶ Pastatykite vejjapovę.

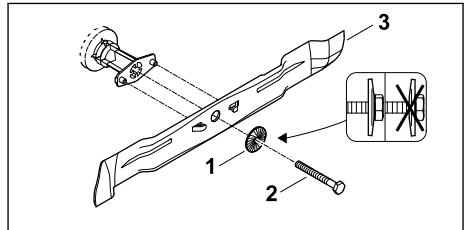

- ▶ Uždėkite naują poveržlę (1) ant naujo varžto (2).
- ▶ Užtepkite ant varžto (2) sriegio varžtų fiksavimo klijų „Loctite 243“.
- ▶ Uždėkite peilį (3), kad ant kontakcinio paviršiaus esančios iškyšos įsistatytų į peilio (3) įrantas.
- ▶ Įsukite varžtą (2) kartu su poveržle (1).

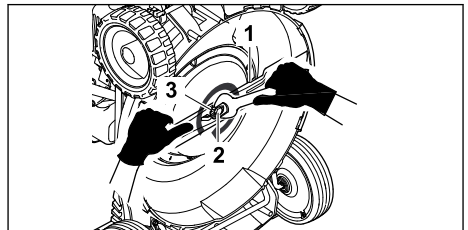

- ▶ Laikykite peilį (3).
- ▶ Priveržkite varžtą (2) 65 Nm priveržimo momentu.

## 16.3 Peilio galandimas ir balansavimas

Reikia nemažai pasipraktikuoti norint tinkamai pagalsti ir subalansuoti peilį.

STIHL rekomenduoja pavesiti peilį pagalsti ir subalansuoti STIHL prekybos atstovui.



### ISPEJIMAS

- Peilio pjovimo briaunos aštrios. Naudotojas gali įsipjauti.
  - ▶ Mūvėkite darbinės pirštines iš atsparios medžiagos.
- ▶ Sustabdykite variklį.
- ▶ ištraukite uždegimo žvakės antgalį;

- ▶ Pakelkite vejąpjovę.
- ▶ Išmontuokite peilį.
- ▶ Pagalškite peilį. Galąsdami išlaikykite tikslų galandimo kampa, peilį ataušinkite, 19.2. Galandamas peilis neturi pamėlynuoti.
- ▶ Įmontuokite peilį.
- ▶ Iškilus neaiškumų: kreipkitės į STIHL prekybos atstovą.

## 17 Remontas

### 17.1 Vejąpjovės remontas

Naudotojas pats negali remontuoti vejąpjovės ir peilio.

- ▶ Jei vejąpjovė pažeista, nenaudokite vejąpjovės ar peilio ir kreipkitės į STIHL prekybos atstovą.
- ▶ Jei nurodomieji užrašai nebeįskaitomi arba pažeisti, paveskite STIHL prekybos atstovui nurodomuosius užrašus pakeisti.

## 18 Gedimų šalinimas

### 18.1 Vejąpjovės gedimų šalinimas

Gedimas	Priežastis	Ką daryti?
Įrenginys nepasileidžia.	Pjovimo režimo jungimo rankena nepaspausta.	▶ Įrenginį paleiskite taip, kaip nurodyta šioje naudojimo instrukcijoje.
	Tuščias degalų bakas.	▶ Įpilkite į vejąpjovę degalų.
	Užsikimšęs degalų vamzdelis.	▶ kreipkitės į STIHL prekybos atstovą.
	Kuras bake yra prastos kokybės, užterštas arba pasenęs.	▶ Naudoti šviežią, bešvinį, kokybišką benzina.
	Užterštas oro filtras.	▶ kreipkitės į STIHL prekybos atstovą.
	Uždegimo žvakės antgalis nuimtas nuo uždegimo žvakės arba aukštosios įtampos laidas blogai pritvirtintas prie antgalio.	▶ užmaukite uždegimo žvakės antgalį. ▶ Patikrinti aukštosios įtampos laido ir kištuko jungtį.
	Uždegimo žvakė aprūkusi, pažeista arba netinkamai nustatytas atstumas tarp elektrodų.	▶ Išvalyti arba pakeisti uždegimo žvakę. ▶ Sureguliuokite atstumą tarp elektrodų.
	Per didelis peilio pasipriešinimas.	▶ Nustatykite didesnį pjovimo aukštį. ▶ Junkite įrenginį, kur žemesnė žolė.
Įrenginys sunkiai pasileidžia arba mažėja jo galia.	Užsikimšęs vejąpjovės korpusas.	Nuvalykite vejąpjovę.
	Nustatytas per mažas pjovimo aukštis arba stūmimo greitis yra per didelis.	Pakoreguokite pjovimo aukštį arba pjaukite lėčiau.
	Į degalų baką ir karbiuratorių pateko vandens arba karbiuratorius užsikimšęs.	Ištuštinti degalų baką, išvalyti degalų vamzdelius ir karbiuratorius.
	Užterštas degalų bakas.	kreipkitės į STIHL prekybos atstovą.
	Užterštas oro filtras.	kreipkitės į STIHL prekybos atstovą.
	Aprūkusi uždegimo žvakė.	Išvalyti arba pakeisti uždegimo žvakę.

Gedimas	Priežastis	Ką daryti?
Įrenginys stipriai įkaitęs.	Variklyje yra per mažai variklio alyvos.	Variklio alyvą pilkite arba keiskite taip, kaip nurodyta šioje naudojimo instrukcijoje.
	Nešvarios aušinimo briaunos.	Nuvalykite vejaplovę.
Vejaplovė stipriai vibruoja.	Pažeistas peilis.	peilį pakeiskite.
	Peilis netinkamai primontuotas.	Įmontuokite peilį.
Žolė nupjauinama nešvariai.	Atšipo arba susidėvėjo peilis.	Pagaląskite arba pakeiskite peilį.

## 19 Techniniai daviniai

### 19.1 Vejaplovė STIHL RM 4.0 RT

- Variklio tipas: „Kohler HD675“.
- Cilindro darbinis tūris: 149 cm<sup>3</sup>.
- Galia: 2,2 kW (3,0 AG), kai 2800 min<sup>-1</sup>.
- Sūkių skaičius: 2800 sūk./min.
- Maksimali kuro bakelio talpa: 1400 cm<sup>3</sup> (1,4 l).
- Svoris: 35 kg.
- Pjovimo plotis: 53 cm.

### 19.2 Peilis

- Mažiausias storis a: 2,5 mm
- Mažiausias plotis b: 55 mm
- Galandimo kampas = 30°

### 19.3 Garso ir vibracijos vertės

Koeficientinis garso slėgio lygio dydis – 2 dB(A).  
Koeficientinis garso galios lygio dydis – 2,2 dB(A). Koeficientinis vibracijos lygio dydis – 1,60 m/s<sup>2</sup>.

- Garso slėgio lygis L<sub>PA</sub>, išmatuotas pagal 2006/42/EC: 79 dB(A).
- Garso galios lygis L<sub>WA</sub>, išmatuotas pagal 2000/14/EC: 91,2 dB(A).
- Vibracijos vertė a<sub>HV</sub>, išmatuota pagal EN 12096, valdymo rankena: 3,20 m/s<sup>2</sup>.

Informacija apie Darbdavių direktyvos 2002/44/EC dėl vibracijos vykdymą pateikta adresu: [www.stihl.com/vib](http://www.stihl.com/vib).

### 19.4 REACH

REACH pažymi ES potvarkį dėl registravimo, vertinimo ir chemikalų leistinas normas.

Informacijas apie atitikimą REACH potvarkiui (ES) Nr. rasite [www.stihl.com/reach](http://www.stihl.com/reach).

## 20 Atsarginės dalys ir priedai

### 20.1 Atsarginės dalys ir priedai

**STIHL** Šie simboliai žymi originalias  
STIHL atsargines dalis ir originalius  
STIHL priedus.



STIHL rekomenduoja naudoti originalias STIHL atsargines dalis ir originalius STIHL priedus.

Nors nuolat stebi rinką, STIHL negali įvertinti kitų gamintojų atsarginių dalių ir priedų patikimumo, saugos bei tinkamumo, todėl tokius naudojant, STIHL negali už juos garantuoti.

STIHL originalių atsarginių dalių ir STIHL originalių priedų galima įsigyti iš STIHL specializuoto prekybos atstovo.

### 20.2 Svarbios atsarginės dalys

Įmonė STIHL nepriima jokios atsakomybės už žalą, padarytą kitiems asmenims ar jų turtui naudojant neleistinas konstrukcijas ar atsargines dalis.

- Peilis: 6383 702 0100
- Peilio varžtas: 9008 319 9075
- Poveržlė: 0000 702 6600

## 21 Utilizavimas

### 21.1 Vejaplovės utilizavimas

Informaciją apie utilizavimą suteikia STIHL prekybos atstovas.

- ▶ Vejaplovę, peilius, benzina, variklio alyvą, priedus ir pakuotę reikia utilizuoti laikantis teisės aktų ir nekenkiant aplinkai.

## 22 ES- atitikties sertifikatas

### 22.1 Vejaplovė STIHL RM 4.0 RT

„STIHL Tirol GmbH“  
Hans Peter Stihl Straße 5  
6336 Langkampfen

Austrija

atsakingai pareiškia, kad

- konstrukcijos tipas: vejaplovė
- gamintojo ženklas: STIHL
- tipas: RM 4.0 RT
- serijos numeris: 6383



atitinka atitinkamas direktyvų 2000/14/EC, 2006/42/EC, 2014/30/EU ir 2011/65/EU nuostatas ir sukonstruota bei pagaminta pagal šių, gamybos dieną galiojančių standartų, versijas: EN ISO 5395-1, EN ISO 5395-2, EN ISO 14982.

Dalyvaujančios notifikuotosios įstaigos pavadinimas ir adresas:

„TÜV Rheinland LGA Products GmbH“

Tillystraße 2

D-90431 Nürnberg

Nustatant išmatuojamą ir garantuojamą garso galios lygį buvo laikomasi direktyvos 2000/14/EC VIII priedo.

– Išmatuojamas garso galios lygis: 91,2 dB(A)

– Garantuotas garso galios lygis: 93 dB(A)

Techniniai dokumentai saugomi „STIHL Tirol GmbH“ produktų autorizavimo skyriuje.

Pagaminimo metai ir įrenginio numeris nurodyti ant vežapjovės.

2020-01-02, Langkampfenas

„STIHL Tirol GmbH“

einantis pareigas



Matthias Fleischer, mokslinių tyrimų ir plėtros vadovas

einantis pareigas



Sven Zimmermann, kokybės vadovas

## 22.2 Didžiosios Britanijos importuotojas

ANDREAS STIHL Ltd.  
Stihl House  
Stanhope Road  
CAMBERLEY  
SURREY GU15 3YT  
Great Britain





[www.stihl.com](http://www.stihl.com)



0478-111-9655-A



0478-111-9655-A